

www.krups.com

# KRUPS

PERFECT MIX 9000  
MiniPro

- FR ..... p. 05
- EN ..... p. 11
- DE ..... p. 17
- NL ..... p. 23
- ES ..... p. 29
- IT ..... p. 35
- PT ..... p. 41
- DA ..... p. 47
- FI ..... p. 53
- NO ..... p. 59
- SV ..... p. 65

- FR
- EN
- DE
- NL
- ES
- IT
- PT
- DA
- FI
- NO
- SV



Réalisation : Espace Graphique

WWW.KRUPS.COM

8080012620

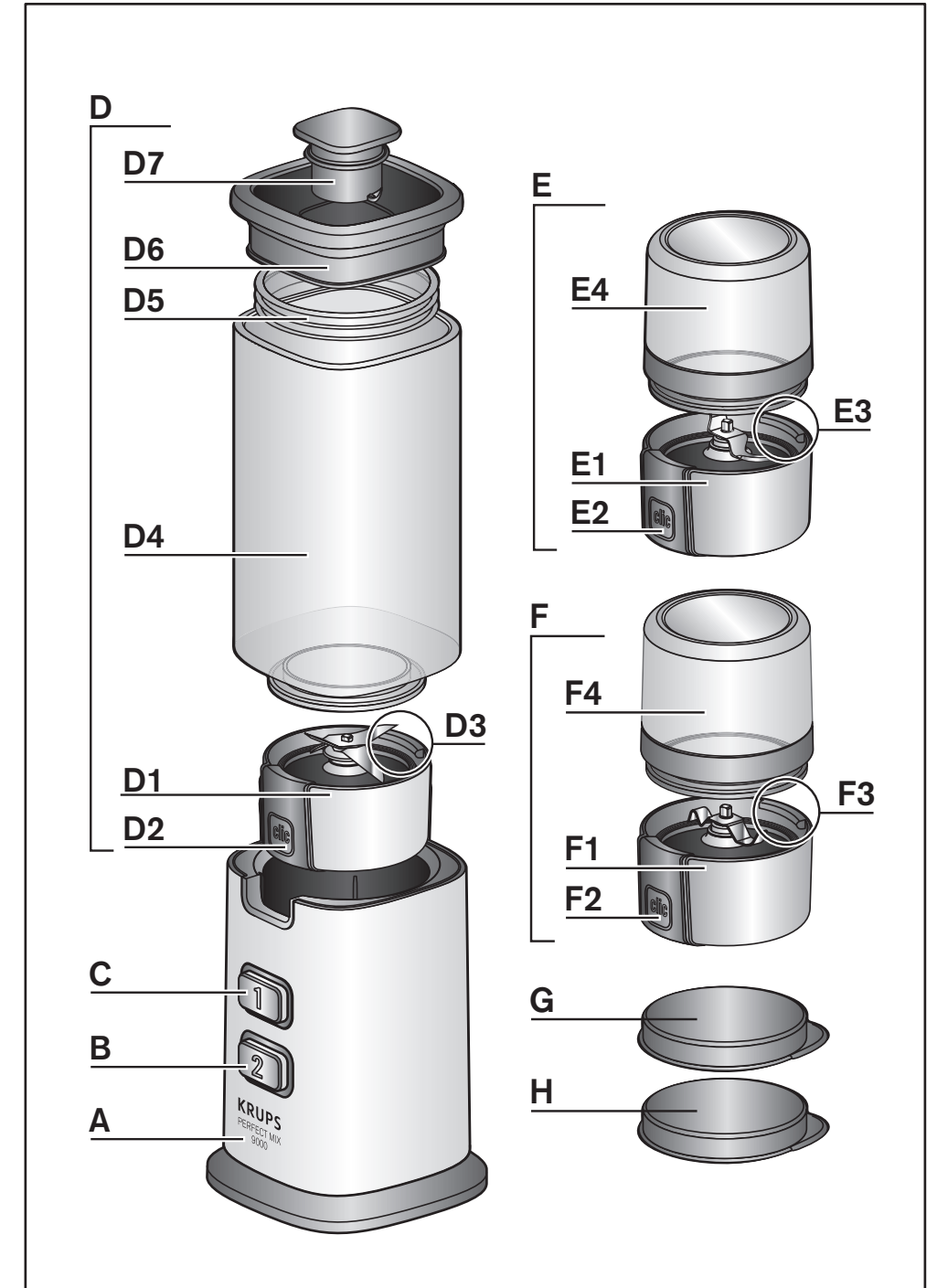

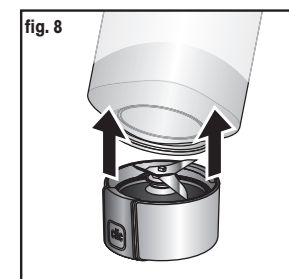
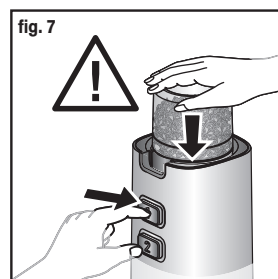
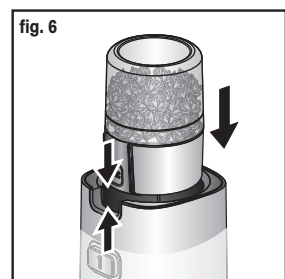
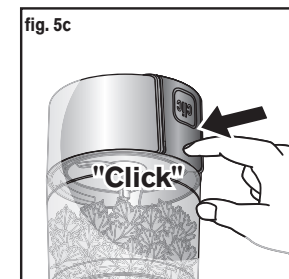
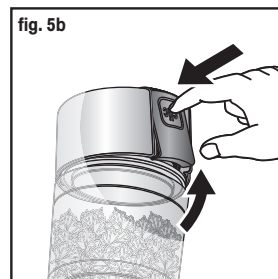
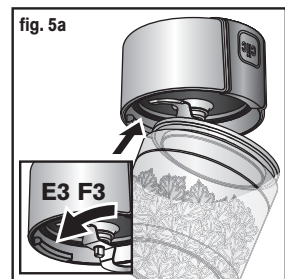
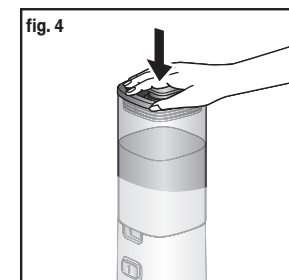
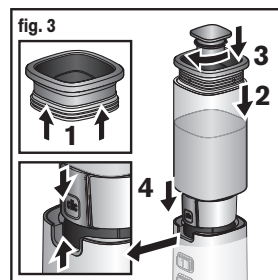
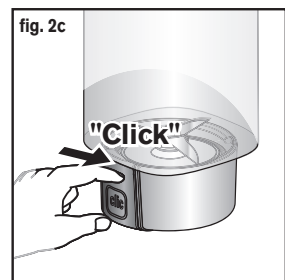
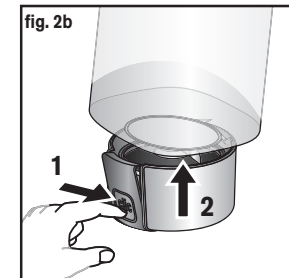
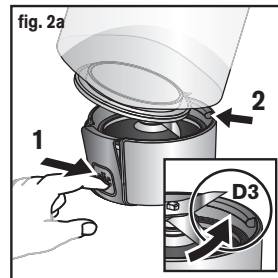
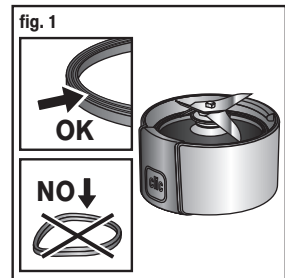

## DESCRIÇÃO

- |   |   |
|---|---|
| <p><b>A</b> Bloco do motor</p> <p><b>B</b> Botão 2: Velocidade rápida</p> <p><b>C</b> Botão 1: Velocidade lenta</p> <p><b>D</b> Conjunto do copo liquidificador</p> <p><b>D1</b> Bloco de lâminas com junta</p> <p><b>D2</b> Botão de desengate do bloco de lâminas</p> <p><b>D3</b> Ranhura de posicionamento</p> <p><b>D4</b> Copo liquidificador</p> <p><b>D5</b> Junta da tampa</p> <p><b>D6</b> Tampa</p> <p><b>D7</b> Tampa doseadora</p> | <p><b>E</b> Moinho para ervas aromáticas</p> <p><b>E1</b> Bloco de lâminas com junta</p> <p><b>E2</b> Botão de desengate do bloco de lâminas</p> <p><b>E3</b> Ranhura de posicionamento</p> <p><b>E4</b> Copo</p> <p><b>F</b> Moinho de café</p> <p><b>F1</b> Bloco de lâminas com junta</p> <p><b>F2</b> Botão de desengate do bloco de lâminas</p> <p><b>F3</b> Ranhura de posicionamento</p> <p><b>F4</b> Taça</p> <p><b>G - H</b> Tampas para acessório</p> |
|---|---|

## INSTRUÇÕES DE SEGURANÇA:

Leia atentamente o manual de instruções antes da primeira utilização do aparelho. Uma utilização não conforme isenta o fabricante de qualquer responsabilidade.

Este aparelho não foi concebido para ser utilizado por pessoas (incluindo crianças) cujas capacidades físicas, sensoriais ou mentais se encontram reduzidas, ou por pessoas com falta de experiência ou conhecimento, a não ser que tenham sido devidamente acompanhadas e instruídas sobre a correcta utilização do aparelho, pela pessoa responsável pela sua segurança. É importante vigiar as crianças por forma a garantir que as mesmas não brinquem com o aparelho.

Este aparelho foi concebido para funcionar apenas em corrente alterna. Verifique se a tensão eléctrica indicada na placa sinalética do aparelho corresponde à da sua instalação eléctrica. Os erros de ligação anulam a garantia.

Desligar sempre o aparelho da corrente se o deixar sem vigilância e antes de proceder à sua montagem, desmontagem ou limpeza. Não deixe as crianças utilizarem o aparelho sem vigilância.

Este aparelho foi exclusivamente concebido para um uso doméstico, dentro de casa. Não utilize o aparelho ao ar livre. O fabricante declina qualquer responsabilidade e reserva-se o direito de anular a garantia em caso de utilização comercial ou inadequada, ou de desrespeito pelas instruções.

Nunca desligue o aparelho puxando pelo cabo.

Este aparelho pode ser utilizado por pessoas cujas capacidades físicas, sensoriais ou mentais se encontram reduzidas, ou por pessoas com falta de experiência ou conhecimento, desde que tenham sido devidamente acompanhadas e instruídas sobre a correcta utilização do aparelho, pela pessoa responsável pela sua segurança e que compreendam os potenciais riscos.

Não utilize o aparelho se este não funcionar correctamente, estiver danificado ou se o cabo de alimentação ou a ficha estiverem danificados. Por forma a evitar qualquer tipo de perigo, estes deverão ser obrigatoriamente substituídos por um Serviço de Assistência Técnica autorizado (consultar lista no folheto da garantia).

Este aparelho não deve ser utilizado por crianças. Manter o aparelho e o cabo de alimentação fora do alcance das crianças.

Se o cabo de alimentação se encontrar de alguma forma danificado, não utilize o aparelho. Por forma a evitar qualquer situação de perigo, solicitar a substituição do cabo de alimentação junto do fabricante, de um Serviço de Assistência Técnica autorizado ou por uma pessoa devidamente qualificada para tal.

Qualquer intervenção para além da limpeza e manutenção habituais realizadas pelo cliente deve ser efectuada por um Serviço de Assistência Técnica autorizado.

## Português

Para sua segurança, utilize apenas acessórios e peças sobresselentes adaptadas ao seu aparelho, vendidos nos Serviços de Assistência Técnica autorizados.

Nenhum acessório pode ser vendido sem a apresentação do manual de instruções ou do aparelho em questão.

Não permita que as crianças utilizem o aparelho como um brinquedo.

Não coloque o aparelho, o cabo de alimentação nem a ficha dentro de líquidos.

Não deixe o cabo de alimentação ao alcance das crianças, na proximidade ou em contacto com as partes quentes do aparelho, junto a uma fonte de calor ou sobre uma aresta afiada.

Não coloque os acessórios de metal num micro-ondas.

Tenha em atenção que a utilização incorrecta do aparelho pode provocar lesões.

As lâminas dos discos de corte e dos acessórios são extremamente afiadas; manuseie-as com precaução quando esvazia os copos e durante a limpeza.

Não toque nas peças em movimento quando o aparelho está em funcionamento. Aguarde a paragem completa do aparelho e dos acessórios para intervir ou retirar os acessórios.

Nunca introduza utensílios de cozinha (colher, espátula...) dentro do copo (D) durante o funcionamento.

Não deixe o cabelo comprido, echarpes, gravatas, etc., pendurados por cima do aparelho ou dos acessórios em funcionamento.

Atenção: Nunca deite nem misture líquidos ou ingredientes cuja temperatura seja superior a 60° C.

Se tiver de misturar ingredientes quentes, mantenha as mãos afastadas da tampa (D6) e da tampa doseadora (D7) para evitar riscos de queimaduras.

Não utilize os copos como recipientes (de congelação, cozedura, esterilização).

Não utilize o aparelho durante mais de 1 minuto em funcionamento contínuo.

Para sua segurança, este aparelho está em conformidade com as normas e regulamentações aplicáveis (Directivas sobre baixa tensão, Compatibilidade Electromagnética, Materiais em contacto com os alimentos, Ambiente,...).

Coloque o aparelho em cima de uma bancada de trabalho estável, resistente ao calor, limpa e seca.

Nunca utilize este aparelho para misturar ou triturar ingredientes não alimentares.

### BLOQUEIO DE SEGURANÇA

- O aparelho não pode funcionar se o conjunto do copo liquidificador (D) ou os acessórios (E) ou (F) não estiverem correctamente montados e posicionados sobre o bloco do motor (A).
- Os copos (E4) (F4) são assinalados na base com um risco de cor, devendo ser montados com os blocos de lâminas cujos botões de desenganche (E2) (F2) apresentam a mesma cor.
- O copo liquidificador (D4) não está assinalado por uma cor, devendo ser montado com o bloco de lâminas que tem um botão de desenganche (D2) amarelo.

### ANTES DA PRIMEIRA UTILIZAÇÃO

- Antes da primeira utilização, limpe todos os acessórios (D, E, F, G, H) com água e detergente para a loiça, à excepção do bloco do motor (A).
- Certifique-se de que retirou todo o material de embalagem antes de colocar o aparelho em funcionamento.
- Certifique-se de que o bloco do motor está completamente parado e que os botões (B) e (C) não estão pressionados antes de colocar o conjunto da liquidificadora ou os acessórios sobre o bloco do motor.
- Nunca coloque o aparelho em funcionamento se a tampa (D6) equipada com a junta (D5) não estiver colocada sobre o copo montado (D).

## UTILIZAÇÃO DO APARELHO

### 1 - TRITURAR / MISTURAR/ HOMOGENIZAR (copo liquidificador D)

Não coloque o copo liquidificador em funcionamento sem ingredientes, apenas com produtos secos ou rijos (como cubos de açúcar...) ou se a tampa (D6) equipada com a junta (D5) não estiver colocada sobre o copo (D).

Consoante a natureza dos alimentos, o copo liquidificador (d) permite-lhe preparar até 0,6 litros de preparações espessas e 0,5 litros de preparações líquidas, como por exemplo:

| Ingredientes                       | Quantidades                      | Tempo de funcionamento |
|------------------------------------|----------------------------------|------------------------|
| Sumo de maçã: maçãs + água         | 300 g de maçãs, 200 ml de água   | 20 seg. botão 2        |
| Sopa de legumes: legumes + água    | 300 g de legumes, 200 ml de água | 20 seg. botão 2        |
| Smoothie de frutas: frutas + leite | 300 g de frutas, 200 ml de leite | 15 seg. botão 2        |

**Não coloque líquidos ou ingredientes no copo liquidificador cuja temperatura seja superior a 60° C.** O copo liquidificador não deve ser colocado nem no frigorífico nem no congelador.

Deite sempre os ingredientes líquidos em primeiro lugar no copo liquidificador antes de adicionar os ingredientes sólidos, sem exceder o nível máximo indicado. Os ingredientes sólidos devem ser cortados em pedaços de 20 mm x 20 mm.

Pode preparar:

- sopas bem trituradas, cremes aveludados, , smoothies, batidos e cocktails.
- massas ligeiras (crepes, filhós, pudim de frutas, bolo pudim ...)

### MONTAGEM DOS ACESSÓRIOS

■ **Certifique-se de que a junta está presente e bem posicionada sobre o bloco de lâminas (D1) As pregas da junta devem estar visíveis quando esta está colocada e a junta deve estar esticada para não se danificar (fig. 1).**

■ Pressione o botão "clic" (D2) do bloco de lâminas (D1) virado para si. Posicione a base do copo (D4) na ranhura (D3) (fig. 2a), depois encaixe o bloco de lâminas (D1) no copo (fig. 2b) até bloquear. Pressione a parte superior do botão "clic" (D2) para se certificar de que o copo (D4) e o bloco de lâminas (D1) estão bem encaixados (fig. 2c).

■ Coloque a junta da tampa (D5) à volta da tampa (D6), coloque o conjunto sobre o copo (D4), encaixe a tampa doseadora (D7) na respectiva abertura situada na tampa principal. Instale o copo montado (D) sobre o bloco do motor (A) com o botão "clic" (D2) do bloco de lâminas alinhado com o entalhe situado na parte da frente do bloco do motor (A) (fig. 3).

■ O copo (D) deve ser suficientemente descido sobre o bloco do motor (A), caso contrário, o aparelho não funciona (fig. 4).

■ Ligue o aparelho e pressione o botão 1 (C) ou 2 (B), consoante a velocidade pretendida, através de impulsos ou mantendo a pressão para um funcionamento contínuo. Não deixe o aparelho funcionar mais de 60 segundos seguidos.

■ Para parar o aparelho, diminua a pressão do botão (B) ou (C). Desligue o aparelho e retire a ficha da tomada. Retire o copo (D) do bloco do motor (A).

### 2 - PICAR (mini picadora E) ou MOER (moinho de café F)

Não utilize a mini picadora ou o moinho de café para preparações líquidas (p. ex., sumo de frutas). A tampa (G) colocada sobre o copo (E4) ou (F4) evita que as preparações sequem e permite conservá-las no frigorífico para uma próxima utilização. A tampa (G ou H) e o copo (E4) ou (F4) não devem ser colocados no congelador.

A mini picadora (E) permite-lhe picar, em apenas alguns segundos, ingredientes tenros tais como:

## Português

| Ingredientes   | Quantidade (máx.)                      | Tempo de funcionamento                         |
|--|--|--|
| Damascos secos   | 40 g                                   | 4 seg. botão 2 contínuo                        |
| Pão ralado   | 1 tosta                                | 10 impulsos botão 2 e 15 seg. botão 2 contínuo |
| Cebolas/chalotas/alho                                  | 30 g                                   | 10 impulsos botão 1                            |
| Alho   | 40 g                                   | 10 impulsos botão 1                            |
| Fiambre  | 20 g (1/2 fatia enrolada cortada em 4) | 5 impulsos botão 1                             |
| Carne sem nervuras e cortada em cubos de 1 cm (máximo) | 40 g                                   | 10 impulsos botão 1                            |
| Salsa  | 5 g                                    | 10 impulsos botão 1                            |

O moinho de café (F) permite-lhe reduzir a pó, em apenas alguns segundos, ingredientes duros e secos como:

| Ingredientes                  | Quantidade (máx.) | Tempo de funcionamento |
|-------------------------------|-------------------|------------------------|
| Avelãs/amêndoas descascadas   | 70 g              | 10 seg. botão 2        |
| Nozes                         | 20 g              | 10 impulsos botão 2    |
| Sementes de coentros, pimenta | 40 g              | 45 seg. botão 2        |
| Café                          | 50 g              | 45 seg. botão 2        |

Desaconselha-se a trituração de algumas especiarias muito rijas (cravinho, canela, etc.) porque estas podem alterar a cor do copo.

Desaconselha-se a trituração de determinados ingredientes como o chocolate, o queijo parmesão, os paus de canela ou os cravos-da-india porque estes podem danificar o aparelho.

### MONTAGEM DOS ACESSÓRIOS

- Os acessórios estão equipados com um copo que impede o acesso às lâminas durante a utilização.
- Certifique-se de que a junta está presente e bem posicionada sobre o bloco de lâminas (E1) ou (F1) (fig. 1), as pregas da junta devem estar visíveis quando esta está colocada e a junta deve estar esticada para não se danificar (fig. 1).
- Coloque os ingredientes no copo (E4) ou (F4). Segure no bloco de lâminas (E1) ou (F1), com as lâminas viradas para baixo e o botão "clic" (E2) ou (F2) virado para si, e posicione a ranhura (E3) ou (F3) no gargalo do copo (E4) ou (F4) (fig. 5a).
- Pressione o botão "clic" (E2) ou (F2), enrosque o copo (E4) ou (F4) no bloco de lâminas (E1) ou (F1) (fig. 5b) e bloqueie-o no copo pressionando a parte superior do botão "clic" (E2) ou (F2). Certifique-se de que o copo (E4) ou (F4) o bloco de lâminas (E1) ou (F1) ficam bem encaixados (fig. 5c).
- Vire o acessório ao contrário, coloque o acessório montado (E) ou (F) sobre o bloco do motor (A) alinhando o botão "clic" (E2) ou (F2) com o entalhe da parte da frente do bloco do motor (A); os acessórios (E) ou (F) devem ser descidos o máximo possível sobre o bloco do motor (A), caso contrário, o aparelho não funciona (fig. 6).
- Ligue o aparelho à corrente. Mantenha a mão a pressionar o copo (E4) ou (F4) durante o funcionamento, pressione o botão (B) ou (C) por impulsos ou continuamente (fig. 7).
- Para parar o aparelho, deixe de pressionar o botão (B) ou (C). Desligue o aparelho e retire a ficha da tomada.
- Retire o acessório (E) ou (F) do bloco do motor (A), coloque o acessório em cima da bancada de trabalho e desbloqueie o bloco de lâminas (E1) ou (F1) pressionando o botão "clic" (E2) ou (F2). Pode, então, retirar a preparação.

## LIMPEZA DO APARELHO

- Desligue o aparelho e retire o copo ou os acessórios.
- As lâminas dos discos de corte e dos acessórios são extremamente afiadas, manuseie-as com precaução.
- Para facilitar a limpeza do bloco de lâminas (D1) separe-o do copo (D4) pressionando o botão "clic" (D2).
- Após a utilização, lave imediatamente os copos e as tampas sob água corrente, bem como os elementos amovíveis com água quente e detergente para a loiça.
- O copo (D) e os acessórios (E) e (F) podem ser lavados na máquina de lavar loiça no cesto superior, com o programa "ECO" ou "POUCO SUJA".
- Para limpar o bloco do motor (A) utilize um pano húmido e seque-o cuidadosamente. **Não coloque o bloco do motor (A) sob água corrente.**

## O QUE FAZER SE O APARELHO NÃO FUNCIONAR?

| Problemas                       | Causas   | Soluções  |
|---------------------------------|--|---|
| <b>O aparelho não funciona.</b> | A ficha não está ligada.   | Ligue o aparelho numa tomada com a mesma voltagem.  |
|                                 | O copo (D) ou os acessórios (E) e (F) não estão bem montados ou posicionados sobre o bloco do motor (A). | Verifique se o copo e os acessórios estão bem montados. Desmonte e volte a montá-los (Fig 2.a, 2.b e 2.c) e verifique se estão suficientemente descidos sobre o bloco do motor. |
|                                 |  | Mantenha pressão sobre a tampa dos acessórios (E) ou (F) durante o funcionamento.   |
| <b>Vibrações excessivas.</b>    | O aparelho não está colocado sobre uma superfície plana.   | Coloque o aparelho sobre uma superfície plana.  |
|                                 | Volume de ingredientes excessivo.  | Reduza a quantidade de ingredientes a preparar.   |
|                                 | Erro na montagem dos acessórios.   | Verifique se os copos (E4) (F4) estão bem montados nos blocos de lâminas (E2) (F2) associados aos mesmos; os traços coloridos devem ser idênticos.                              |
| <b>Fuga pela tampa.</b>         | Volume de ingredientes excessivo.  | Reduza a quantidade de ingredientes a preparar.   |
|                                 | A tampa não é estanque.  | Verifique se a tampa (D6) está equipada com a junta (D5).<br>Posicione correctamente a tampa (D6) sobre o copo (D). Encaixe a tampa doseadora (D7).                             |

## Français

| Problemas  | Causas  | Soluções  |
|--|---|---|
| <b>Fuga pela parte de baixo do copo ou pelos acessórios.</b> | Ausência ou colocação incorrecta da junta sobre o bloco de lâminas <b>(D1) (E1) (F1)</b> .                            | Certifique-se de que a junta está bem posicionada, as pregas da junta devem ser visíveis <b>(fig1)</b> . <b>Manuseie os blocos de lâminas (D1), (E1), (F1) com precaução porque as lâminas dos discos de corte são muito afiadas.</b> |
|  | O bloco de lâminas <b>(D1) (E1) (F1)</b> está insuficientemente ou mal encaixado sobre o copo <b>(D4) (E4) (F4)</b> . | Certifique-se de que o bloco de lâminas e o copo estão bem ligados, pressionando a parte superior do botão <b>(D2) (fig2c)</b> ou os botões <b>(E2) (F2) (fig5c)</b> .  |
| <b>O disco de corte não roda facilmente</b>                  | Pedaco de alimento demasiado grande ou demasiado rijo.  | Diminua o tamanho ou a quantidade dos ingredientes a preparar.  |
|  |   | Adicione líquido no copo liquidificador sem ultrapassar o nível máximo.   |

### O seu aparelho continua a não funcionar?

Contacte o serviço de apoio ao cliente (ver os dados de contacto no folheto de garantia).

## RECICLAGEM



### Eliminação dos materiais de embalagem e do aparelho.

A embalagem é composta exclusivamente por materiais sem perigo para o ambiente, que podem ser eliminados em conformidade com as disposições de reciclagem em vigor.

Para a eliminação do aparelho, informe-se junto do serviço adequado da sua freguesia.

### Produtos electrónicos ou eléctricos em fim de vida:

O seu aparelho está previsto para funcionar durante muitos anos. Contudo, quando o pretender substituir, não o deite para o seu caixote do lixo ou numa lixeira, entregue-o no ponto de recolha existente para esse efeito na sua freguesia (ou, se for o caso, numa estação de tratamento de resíduos).



### Protecção do ambiente em primeiro lugar!

- ① O seu aparelho contém inúmeros materiais que podem ser recuperados ou reciclados.
- ➔ Entregue-o num ponto de recolha para possibilitar o seu tratamento.