



WW10H9*****

WW90H9*****

Máquina de lavar roupa

Manual do utilizador

Imagine the possibilities

Obrigado por adquirir este produto Samsung.



Índice

Informações de segurança	3
O que precisa saber sobre as instruções de segurança	3
Símbolos de segurança importantes	3
Precauções de segurança importantes	4
Instruções sobre os REEE	10
Instalação	11
Peças incluídas	11
Requisitos de instalação	12
Instalação passo a passo	14
Antes de começar	18
Definições iniciais	18
Indicações para lavar a roupa	20
Orientações sobre o detergente	22
Operações	25
Ecrã	25
Passos simples para começar	28
Visão geral dos programas	29
Definições	33
Controlo inteligente móvel da Samsung	37
Aplicação Samsung Smart Home	39
Aplicação Samsung Smart Washer	41
Manutenção	43
Limpar Tambor	43
Escoamento de emergência	44
Limpeza	45
Recuperação da congelação	48
Cuidados a ter em caso de período prolongado de não utilização	48
Resolução de problemas	49
Pontos de verificação	49
Códigos informativos	50
Características técnicas	51
Protecção do ambiente	51
Tabela de cuidados a ter com os tecidos	52
Ficha de características técnicas	53
Informações sobre os principais programas de lavagem	54



Informações de segurança

Parabéns pela sua nova máquina de lavar roupa da Samsung. Este manual contém informação importante sobre a instalação, utilização e cuidados a ter com o seu electrodoméstico. Leia atentamente este manual para tirar o máximo partido das diversas características e benefícios da máquina de lavar roupa.

O que precisa saber sobre as instruções de segurança



Leia o manual cuidadosamente de forma a garantir que sabe utilizar eficientemente e em segurança todas as características e funções do seu novo electrodoméstico. Guarde o manual num local seguro junto ao electrodoméstico para consulta futura. Utilize este electrodoméstico apenas para os fins descritos neste manual de instruções.

Os avisos e instruções de segurança importantes contidos neste manual não abrangem todas as condições e situações que possam ocorrer. Cabe-lhe a si fazer uso do bom senso, prudência e atenção quando instalar, fizer a manutenção e utilizar a máquina de lavar roupa.

Uma vez que estas instruções de funcionamento abrangem vários modelos, as características da sua máquina de lavar roupa podem diferir ligeiramente das descritas neste manual e nem todos os avisos serão aplicáveis. Em caso de dúvida, contacte o centro de assistência mais próximo ou vá a www.samsung.com para obter ajuda e informação online.

Símbolos de segurança importantes

Significado dos ícones e sinais deste manual:

	AVISO: os comportamentos perigosos podem resultar em ferimentos graves, morte e/ou danos materiais .
	ATENÇÃO: os comportamentos perigosos podem resultar em ferimentos e/ou danos materiais .
	NOTA

Estes avisos servem para que evite causar ferimentos a si e a outros.

Siga-os com rigor.

Depois de ler este manual, guarde-o num lugar seguro para consultas futuras.

Antes de utilizar o electrodoméstico, leia atentamente todas as instruções.

Como acontece com qualquer equipamento com ligação à corrente e peças soltas, existem perigos potenciais. Para utilizar o electrodoméstico com segurança, familiarize-se com o seu modo de funcionamento e tenha cuidado ao utilizá-lo.





Precauções de segurança importantes

⚠ AVISO: respeite as precauções básicas que se seguem, de forma a reduzir o risco de incêndio, choque eléctrico ou ferimentos quando utilizar o electrodoméstico:

1. Este electrodoméstico não deve ser utilizado por pessoas (incluindo crianças) com capacidades físicas, sensoriais ou mentais reduzidas ou que tenham falta de experiência e de conhecimentos, a menos que uma pessoa responsável pela sua segurança as supervise ou lhes dê instruções sobre como utilizar o electrodoméstico.
2. **Para utilização na Europa:** Este electrodoméstico pode ser utilizado por crianças a partir dos 8 anos e por pessoas com capacidades físicas, sensoriais ou mentais reduzidas ou falta de experiência e conhecimentos, desde que sejam supervisionadas ou tenham recebido instruções relativamente à utilização do electrodoméstico de uma forma segura e compreendam os perigos envolvidos. As crianças não devem brincar com o electrodoméstico. A limpeza e a manutenção não devem ser executadas por crianças não supervisionadas.
3. As crianças devem ser supervisionadas para garantir que não brincam com o electrodoméstico.
4. Se o cabo de alimentação estiver danificado, terá de ser substituído pelo fabricante, por um agente de assistência técnica ou por uma pessoa com qualificações semelhantes para evitar perigos.
5. Deve ser utilizado o novo conjunto de mangueiras fornecido com o electrodoméstico e os conjuntos de mangueiras usados não devem ser reutilizados.
6. No caso de electrodomésticos com aberturas de ventilação na base, o tapete não pode obstruir as aberturas.
7. **Para utilização na Europa:** As crianças com menos de 3 anos devem ficar afastadas excepto sob supervisão contínua.
8. **ATENÇÃO:** Para evitar perigos devido à reinicialização inadvertida do interruptor térmico, este electrodoméstico não pode ser alimentado através de um dispositivo de comutação externo, como um temporizador, nem ligado a um circuito que seja frequentemente ligado e desligado pela empresa de abastecimento energético.



⚠ AVISO: AVISOS de instalação essenciais

A instalação deste electrodoméstico tem de ser efectuada por um técnico qualificado ou empresa de assistência.

- Caso contrário, pode haver o risco de choque eléctrico, incêndio, explosão, problemas com o produto ou ferimentos.

O electrodoméstico é pesado, como tal, tenha cuidado ao levantá-lo.

Ligue o cabo de alimentação a uma tomada de parede CA 220-240 V / 50 Hz, ou superior, e utilize a tomada somente para este electrodoméstico. Nunca utilize uma extensão eléctrica.

- Partilhar uma tomada de parede com outros electrodomésticos através de uma extensão eléctrica ou aumentar o cabo de alimentação pode resultar num choque eléctrico ou num incêndio.
- Certifique-se de que a tensão, a frequência e a corrente são iguais às indicadas nas especificações do produto. Caso contrário, pode haver o risco de choque eléctrico ou incêndio. Ligue correctamente a ficha à tomada de parede.

Retire regularmente todas as substâncias estranhas, como pó ou água, dos terminais da ficha e dos pontos de contacto utilizando um pano seco.

- Retire a ficha e limpe-a com um pano seco.
- Caso contrário, pode haver o risco de choque eléctrico ou incêndio.

Ligue a ficha à tomada de parede de modo que o cabo fique direccionado para o chão.

- Se ligar a ficha à tomada na direcção oposta, os fios eléctricos do cabo podem ficar danificados e pode resultar em choque eléctrico ou incêndio.

Por serem perigosos, mantenha todos os materiais da embalagem fora do alcance das crianças.

- Se uma criança colocar um saco na cabeça, pode ficar asfixiada.

Se o electrodoméstico, ficha ou cabo de alimentação estiverem danificados, contacte o centro de assistência técnica mais próximo.

Este electrodoméstico deve ter uma ligação à terra adequada.

Não o ligue a um tubo de gás, a um tubo de água de plástico ou a uma linha telefónica.

- Pode provocar choque eléctrico, incêndio, explosão ou problemas com o produto.
- Nunca ligue o cabo de alimentação a uma tomada que não esteja correctamente ligada à terra e certifique-se de que a mesma está em conformidade com os regulamentos locais e nacionais.

Não instale este electrodoméstico perto de um aquecedor ou material inflamável.

Não instale este electrodoméstico num local húmido, gorduroso, com pó ou num local exposto à luz directa do sol ou a água (gotas de chuva).

Não instale este electrodoméstico num local exposto a baixas temperaturas.

- O frio pode causar a ruptura dos tubos.

Não instale este electrodoméstico num local onde possam ocorrer fugas de gás.

- Tal pode provocar um incêndio ou um choque eléctrico.

Não utilize um transformador eléctrico.

- Tal pode provocar um incêndio ou um choque eléctrico.

Não utilize uma ficha ou cabo de alimentação danificados nem uma tomada de parede solta.

- Tal pode provocar um incêndio ou um choque eléctrico.



Não puxe ou dobre excessivamente o cabo de alimentação.

Não torça nem ate o cabo de alimentação.

Não prenda o cabo de alimentação a um objecto metálico, não coloque um objecto pesado sobre o cabo de alimentação, não insira o cabo de alimentação entre objectos, nem empurre o cabo de alimentação para o espaço atrás do electrodoméstico.

- Tal pode provocar um incêndio ou um choque eléctrico.

Não puxe pelo cabo de alimentação quando retirar a ficha.

- Segure a ficha para a retirar.
- Caso contrário, pode haver o risco de choque eléctrico ou incêndio.

O electrodoméstico deve estar posicionado de modo a ter acesso à ficha, às torneiras de abastecimento de água e aos tubos de escoamento.

⚠ ATENÇÃO: ATENÇÕES a ter com a instalação

Este electrodoméstico deve ser posicionado de forma a que a ficha fique facilmente acessível.

- Caso contrário, pode resultar em choque eléctrico ou incêndio devido a fuga eléctrica.

Instale o electrodoméstico num pavimento sólido e nivelado, que possa suportar o peso do mesmo.

- Caso contrário, poderão ocorrer vibrações, ruídos e deslocações anormais ou problemas com o produto.

⚠ AVISO: AVISOS de utilização essenciais

Se o electrodoméstico estiver alagado, corte imediatamente o abastecimento de água e de energia eléctrica e contacte o centro de assistência técnica mais próximo.

- Não toque na ficha com as mãos molhadas.
- Se o fizer, pode resultar em choque eléctrico.

Se o electrodoméstico fizer um barulho estranho, deitar fumo ou cheirar a queimado, retire a ficha imediatamente e contacte o centro de assistência técnica mais próximo.

- Caso contrário, pode haver o risco de choque eléctrico ou incêndio.

No caso de ocorrer um fuga de gás (como gás propano, gás GPL, etc.), ventile o local imediatamente sem tocar na ficha. Não toque no electrodoméstico, nem no cabo de alimentação.

- Não utilize uma ventoinha.
- Uma faísca pode resultar em explosão ou incêndio.

Não deixe as crianças brincarem em cima ou dentro da máquina de lavar roupa. Para além disso, quando eliminar o electrodoméstico, retire a patilha da porta da máquina de lavar roupa.

- Se uma criança ficar presa dentro do produto pode morrer asfixiada.

Antes de utilizar a máquina de lavar roupa, certifique-se de que retira os materiais da embalagem (esponja, isopor) existentes na parte inferior da mesma.

Não lave peças contaminadas com gasolina, querosene, benzeno, diluente, álcool ou outras substâncias explosivas ou inflamáveis.

- Se o fizer, pode haver o risco de choque eléctrico, incêndio ou explosão.



Não force a abertura da porta da máquina de lavar roupa quando estiver a funcionar (lavagem a alta temperatura/secagem/centrifugação).

- A água que sair da máquina de lavar roupa pode causar queimaduras ou tornar o pavimento escorregadio. Pode resultar em ferimentos.
- Forçar a abertura da porta pode danificar o produto ou causar ferimentos.

Não coloque a mão debaixo da máquina de lavar roupa durante o seu funcionamento.

- Pode resultar em ferimentos.

Não toque na ficha com as mãos molhadas.

- Se o fizer, pode provocar um choque eléctrico.

Não retire a ficha da tomada durante o funcionamento do electrodoméstico.

- Ligar a ficha à tomada de parede novamente pode causar faísca e resultar em choque eléctrico ou incêndio.

Não permita que crianças ou pessoas com incapacidade utilizem a máquina de lavar roupa sem uma supervisão adequada. Não permita que as crianças subam para cima do electrodoméstico.

- Pode resultar em choque eléctrico, queimaduras ou ferimentos.

Não coloque a mão ou um objecto metálico debaixo da máquina de lavar roupa durante o seu funcionamento.

- Pode resultar em ferimentos.

Não puxe pelo cabo de alimentação para desligar o electrodoméstico. Segure sempre a ficha com firmeza e retire-a da tomada.

- Um cabo de alimentação danificado pode provocar um curto-circuito, incêndio e/ou choque eléctrico.

Não tente reparar, desmontar ou modificar o electrodoméstico sozinho.

- Não utilize um fusível (como um fio de aço ou cobre, etc.), que não um fusível padrão.
- Se for necessário reparar ou reinstalar o electrodoméstico, contacte o centro de assistência técnica mais próximo.
- Caso contrário, pode haver o risco de choque eléctrico, incêndio, problemas com o produto ou ferimentos.

Se a mangueira de abastecimento de água se soltar da torneira e molhar o electrodoméstico, desligue a ficha.

- Caso contrário, pode haver o risco de choque eléctrico ou incêndio.

Retire a ficha se o electrodoméstico não for utilizado durante longos períodos de tempo ou durante uma tempestade com trovões e relâmpagos.

- Caso contrário, pode haver o risco de choque eléctrico ou incêndio.

Se substâncias estranhas entrarem no electrodoméstico, retire a ficha da tomada e contacte a Assistência ao cliente da Samsung mais próxima.

- Tal pode provocar um incêndio ou um choque eléctrico.

Não deixe as crianças (ou animais de estimação) brincarem em cima ou dentro da máquina de lavar roupa. A porta da máquina de lavar roupa não se abre com facilidade pelo lado de dentro e as crianças podem sofrer ferimentos graves se ficarem presas lá dentro.

ATENÇÃO: ATENÇÕES a ter com a utilização

Quando a máquina de lavar roupa é contaminada por uma substância estranha como detergente, sujidade, restos de comida, etc., retire a ficha e limpe a máquina utilizando um pano macio e húmido.

- Caso contrário, pode resultar em descoloração, deformação, danos ou ferrugem.



O vidro frontal pode partir-se devido a um forte impacto. Tenha cuidado ao utilizar a máquina de lavar roupa.

- Se o vidro se partir, pode resultar em ferimentos.

Após uma falha no abastecimento de água ou ao ligar novamente a mangueira de abastecimento de água, abra a torneira devagar.

Abra a torneira devagar após um longo período sem utilizar a máquina.

- A pressão de ar na mangueira de abastecimento de água ou no tubo de água pode danificar uma parte do produto ou resultar numa fuga de água.

Se ocorrer um erro de escoamento durante o funcionamento, verifique se há um problema de escoamento.

- Se a máquina de lavar roupa for utilizada enquanto está alagada devido a um problema de escoamento, pode resultar em choque eléctrico ou incêndio.

Coloque a roupa totalmente na máquina de lavar, para que a roupa não fique presa na porta.

- Se a roupa ficar presa na porta, pode provocar danos na roupa, na máquina de lavar ou resultar em fuga de água.

Feche o abastecimento de água quando não estiver a utilizar a máquina de lavar roupa.

Certifique-se de que os parafusos no conector da mangueira de abastecimento de água estão apertados correctamente.

- Caso contrário, pode resultar em danos materiais ou ferimentos.

Certifique-se de que a protecção de borracha e a porta de vidro frontal não estão contaminadas por uma substância estranha (por exemplo, desperdícios, fios, cabelos, etc.).

- Se uma substância estranha ficar presa na porta ou se a porta não estiver totalmente fechada, pode ocorrer uma fuga de água.

Antes de utilizar o produto, abra a torneira e verifique se o conector da mangueira de abastecimento de água está bem apertado e se não há qualquer fuga de água.

- Se os parafusos do conector da mangueira de abastecimento de água estiverem soltos, pode resultar numa fuga de água.

O produto que adquiriu destina-se apenas a uso doméstico.

A utilização para fins comerciais é considerada uma má utilização do produto. Neste caso, o produto não ficará coberto pela garantia normal dada pela Samsung e não poderá ser atribuída à Samsung qualquer responsabilidade por avarias ou danos resultantes desta má utilização.

Não se coloque em cima do electrodoméstico, nem coloque objectos (como roupa, velas acesas, cigarros acesos, pratos, produtos químicos, objectos metálicos, etc.) em cima do produto.

- Caso contrário, pode haver o risco de choque eléctrico, incêndio, problemas com o produto ou ferimentos.

Não pulverize material volátil, como insecticida, sobre a superfície do electrodoméstico.

- Para além de ser nocivo para os seres humanos, pode resultar em choque eléctrico, incêndio ou problemas com o produto.

Não coloque objectos que gerem campos electromagnéticos perto da máquina de lavar roupa.

- Pode resultar em ferimentos devido a uma avaria.

A água escoada durante um ciclo de lavagem a alta temperatura ou de secagem está quente. Não toque na água.

- Pode resultar em queimaduras ou ferimentos.



Não lave, centrifugue ou seque assentos, tapetes ou roupa à prova de água (*), excepto se o seu electrodoméstico tiver um ciclo especial para lavar estas peças.

(*): Roupa de cama de lã, capas impermeáveis, coletes de pesca, calças de esqui, sacos-cama, fraldas plásticas, fatos de treino e coberturas de bicicletas, motas e automóveis, etc.

- Não lave tapetes grossos ou duros, mesmo que o símbolo da máquina de lavar roupa esteja indicado nas instruções de lavagem. Pode resultar em ferimentos ou danos para a máquina de lavar roupa, paredes, pavimento ou roupa devido a vibrações anormais.
- Não lave tapetes de entrada ou outros tipos de tapetes que tenham a parte posterior em borracha. A parte posterior de borracha pode soltar-se e ficar agarrada ao interior do tambor, podendo provocar uma avaria, como, por exemplo, um erro de escoamento.

Não utilize a máquina de lavar roupa se a gaveta para detergente tiver sido retirada.

- Pode resultar em choque eléctrico ou ferimentos devido a uma fuga de água.

Não toque no interior do tambor durante ou logo após a secagem pois está quente.

- Se o fizer, pode provocar queimaduras.

Não coloque a mão dentro da gaveta para detergente.

- Pode resultar em ferimentos, uma vez que a sua mão pode ficar presa no dispositivo de entrada do detergente.

Não coloque quaisquer objectos (como sapatos, restos de comida, animais) dentro da máquina de lavar a não ser roupa.

- Pode resultar em danos para a máquina de lavar roupa, ferimentos e, no caso de animais de estimação, em morte, devido às vibrações anormais.

Não utilize objectos afiados, tais como alfinetes, facas, unhas, etc., para carregar nos botões.

- Se o fizer, pode provocar um choque eléctrico ou ferimentos.

Não lave roupa contaminada por óleos, cremes ou loções adquiridas em lojas de produtos para a pele ou clínicas de massagem.

- Pode resultar na deformação da protecção de borracha e, conseqüentemente, numa fuga de água.

Não deixe objectos metálicos como alfinetes-de-ama, ganchos de cabelo ou lixívia dentro do tambor durante longos períodos de tempo.

- Pode causar ferrugem no tambor.
- Se começar a aparecer ferrugem na superfície do tambor, aplique um produto de limpeza (neutro) nessa área e use uma esponja para limpar. Nunca utilize uma escova de metal.

Não utilize detergente para limpeza a seco directamente e não lave, enxagúe ou centrifugue roupa contaminada por detergentes para limpeza a seco.

- Se o fizer, pode resultar em combustão ou ignição espontânea devido ao calor provocado pela oxidação do óleo.

Não utilize água de dispositivos de aquecimento/arrefecimento.

- Se o fizer, pode resultar em problemas com a máquina de lavar roupa.

Não utilize sabão natural para as mãos na máquina de lavar roupa.

- Se endurecer e acumular no interior da máquina de lavar roupa, pode provocar problemas no produto, descoloração, ferrugem ou maus odores.



Coloque meias e soutiens num saco de rede próprio para a máquina de lavar e lave-os juntamente com a outra roupa.

Não lave peças de roupa volumosas, como roupa de cama, no saco de rede próprio para a máquina de lavar.

- Caso contrário, pode resultar em ferimentos devido a vibrações anormais.

Não utilize detergente endurecido.

- Se se acumular no interior da máquina de lavar roupa, pode resultar numa fuga de água.

Certifique-se de que os bolsos de todas as peças de roupa para lavar estão vazios.

- Os objectos duros e afiados, tais como moedas, alfinetes-de-ama, pregos, parafusos ou pedras podem provocar danos graves no electrodoméstico.

Não lave roupa com fivelas ou botões grandes ou outros objectos de metal pesados.

Separe a roupa por cores, com base na solidez das mesmas, e seleccione a temperatura da água, as funções adicionais e o ciclo recomendados.

- Caso contrário, pode provocar a descoloração da roupa ou danos no tecido.

Tenha cuidado para não entalar os dedos das crianças, quando fechar a porta.

- Caso contrário, tal poderá resultar em ferimentos.

⚠ AVISO: AVISOS de limpeza essenciais

Não pulverize água directamente sobre o electrodoméstico para limpá-lo.

Não utilize um produto de limpeza com elevada acidez.

Não utilize benzeno, diluente ou álcool para limpar o electrodoméstico.

- Se o fizer, existe o risco de descoloração, deformação, danos, incêndio ou choque eléctrico.

Antes de limpar ou efectuar qualquer tipo de manutenção, retire a ficha do electrodoméstico da tomada de parede.

- Caso contrário, pode haver o risco de choque eléctrico ou incêndio.

Instruções sobre os REEE



Eliminação Correcta Deste Produto (Resíduos de Equipamentos Eléctricos e Electrónicos) (Aplicável a países cujos sistemas de recolha sejam separados)

Esta marca – apresentada no produto, nos acessórios ou na literatura – indica que o produto e os seus acessórios electrónicos (por exemplo, o carregador, o auricular, o cabo USB) não deverão ser eliminados juntamente com os resíduos domésticos no final do seu período de vida útil. Para impedir danos ao ambiente ou à saúde humana causados pela eliminação incontrolada de resíduos, deverá separar estes equipamentos de outros tipos de resíduos e reciclá-los de forma responsável, para promover uma reutilização sustentável dos recursos materiais.

Os utilizadores domésticos deverão contactar o estabelecimento onde adquiriram este produto ou as entidades oficiais locais para obterem informações sobre onde e de que forma podem entregar estes equipamentos para permitir efectuar uma reciclagem segura em termos ambientais.

Os utilizadores profissionais deverão contactar o seu fornecedor e consultar os termos e condições do contrato de compra. Este produto e os seus acessórios electrónicos não deverão ser misturados com outros resíduos comerciais para eliminação.



Instalação

Siga atentamente estas instruções para assegurar uma correcta instalação da máquina de lavar roupa e evitar acidentes quando lavar a roupa.

Peças incluídas

Certifique-se de que todas as peças estão incluídas na embalagem do produto. Se tiver algum problema com a máquina de lavar roupa ou com as peças, contacte um centro local de assistência ao cliente da Samsung ou o revendedor.

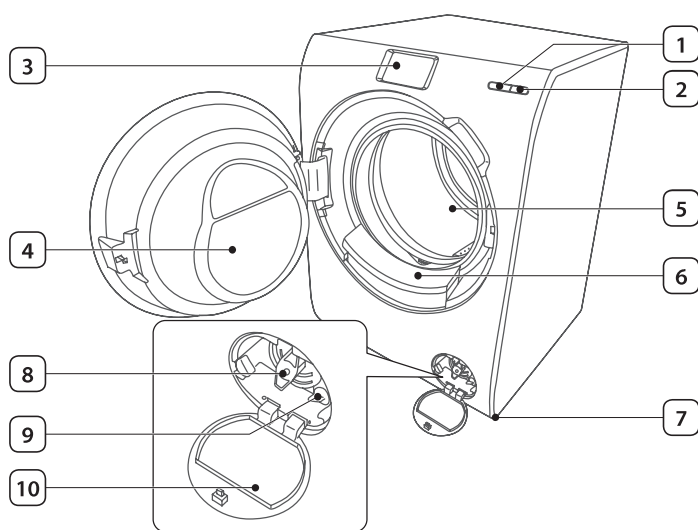

1	Botão Iniciar
2	Botão Ligar/Desligar
3	Ecrã de controlo
4	Porta
5	Tambor
6	Unidade de distribuição automática
7	Pés de nivelção
8	Filtro de resíduos
9	Tubo de escoamento de emergência
10	Tapa do filtro



Chave inglesa



Tampas de pernos

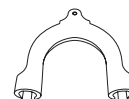

Guia da mangueira



Mangueira de abastecimento de água fria



Mangueira de abastecimento de água quente

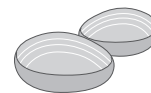

Conjunto de conchas para detergente



Tampas de pernos: o número fornecido (3 a 6) de tampas de pernos depende do modelo.

Mangueira de abastecimento de água quente: apenas nos modelos aplicáveis.

Conjunto de conchas para detergente: 200 ml e 100 ml (Máx).



Requisitos de instalação

Fornecimento de energia eléctrica e ligação à terra

- É necessário um disjuntor ou um fusível de CA de 220-240 V/50 Hz
- Utilize um circuito de derivação individual específico para a máquina de lavar roupa

Para garantir uma correcta ligação à terra, a máquina de lavar roupa é fornecida com um cabo de alimentação com uma ficha de ligação à terra de três pinos para utilização numa tomada correctamente instalada e com ligação à terra.

Contacte um técnico de assistência ou um electricista qualificado se não tiver a certeza quanto à ligação à terra. Não modifique a ficha fornecida. Se não encaixar na tomada, contacte um electricista qualificado para instalar uma tomada adequada.



AVISO

- NÃO utilize uma extensão eléctrica.
- Utilize apenas o cabo de alimentação que é fornecido com a máquina de lavar roupa.
- NÃO ligue o fio de ligação à terra a condutas em plástico ou de gás, nem a canos de água quente.
- Condutores de ligação à terra incorrectamente ligados podem provocar choques eléctricos.

Abastecimento de água

A pressão de água adequada para esta máquina de lavar roupa situa-se entre 50 kPa e 800 kPa. Uma pressão de água inferior a 50 kPa pode fazer com que a válvula de água não feche por completo. Além disso, o tambor pode demorar mais a encher, fazendo com que a máquina de lavar roupa se desligue. As torneiras têm de estar a uma distância máxima de 120 cm da parte de trás da máquina de lavar roupa, para que as mangueiras de admissão fornecidas possam alcançá-la.

Para reduzir o risco de fugas

- Certifique-se de que as torneiras estão num local de fácil acesso.
- Desligue as torneiras quando a máquina de lavar roupa não estiver a ser utilizada.
- Verifique regularmente se existem fugas nos encaixes da mangueira de admissão de água.



ATENÇÃO

Antes de utilizar a máquina de lavar roupa pela primeira vez, verifique se existem fugas nas ligações da válvula de água ou nas torneiras.





Escoamento

A Samsung recomenda um tubo ascendente com 65 cm de altura. A mangueira de escoamento tem de ser ligada através do grampo da mangueira até ao tubo ascendente e este último tem de cobrir a mangueira na totalidade.

Pavimento

Para obter o melhor desempenho, a máquina de lavar roupa tem de ser instalada num pavimento sólido. Os pavimentos de madeira podem necessitar de ser reforçados para minimizar a vibração e/ou cargas de roupa não equilibradas. As superfícies alcatifadas ou de mosaicos macios não oferecem uma boa resistência às vibrações e podem fazer com que a máquina de lavar roupa se mova ligeiramente durante o ciclo de centrifugação.



ATENÇÃO

NÃO instale a máquina de lavar roupa numa plataforma ou numa estrutura mal suportada.

Temperatura da água

Não instale a máquina de lavar roupa em zonas onde a água possa congelar, visto que a máquina retém sempre alguma água nas válvulas de água, bombas e/ou mangueiras. A água congelada que fica nas peças de ligação pode danificar as correias, a bomba e outros componentes da máquina de lavar roupa.

Instalação em nicho ou armário

Mínimo de espaço livre para um funcionamento estável:

Lados	25 mm	Parte posterior	50 mm
Parte superior	25 mm	Parte frontal	550 mm

Se instalar a máquina de lavar roupa e uma máquina de secar no mesmo local, a frente do nicho ou do armário tem de ter, no mínimo, uma abertura de ar sem obstrução de 550 mm. Se for só a máquina de lavar roupa, não é necessária qualquer abertura de ar específica.



Instalação passo a passo

PASSO 1 – Seleccionar um local para a instalação

Requisitos do local:

- Superfície dura e plana, sem alcatifas ou pavimento que possa obstruir a ventilação
- Afastado da incidência directa dos raios solares
- Espaço suficiente para uma ventilação e uma instalação eléctrica adequadas
- A temperatura ambiente tem de ser sempre superior ao ponto de congelação (0 °C)
- Afastado de uma fonte de calor

PASSO 2 – Retirar os pernos de transporte

Desembale o produto e retire todos os pernos de transporte.

1. Desaperte todos os pernos de transporte na parte de trás da máquina com a chave inglesa fornecida.

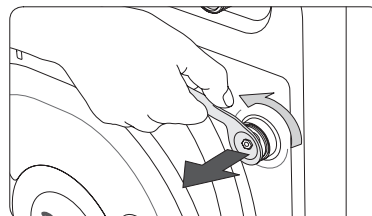

2. Cubra os orifícios com as tampas de pernos plásticas fornecidas. Guarde os pernos de transporte para futuras utilizações.

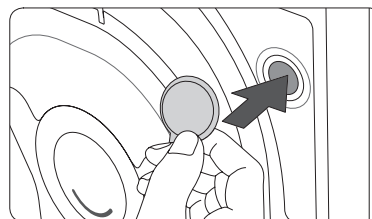

AVISO

Os materiais de embalagem podem ser perigosos para as crianças. Mantenha todos os materiais de embalagem (sacos de plástico, polistireno, etc.) fora do alcance das crianças.

PASSO 3 – Ajustar os pés de nivelção

1. Deslize suavemente a máquina de lavar roupa para a posição pretendida. Demasiada força pode danificar os pés de nivelção.
2. Nivele a máquina de lavar roupa ajustando manualmente os pés de nivelção.
3. Quando a nivelção estiver concluída, aperte as porcas com a chave inglesa.

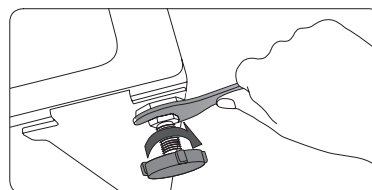
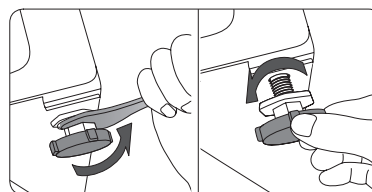



PASSO 4 – Ligar a mangueira de água

Ligue a mangueira de abastecimento de água à torneira.

1. Retire o adaptador (A) da mangueira de abastecimento de água (B).

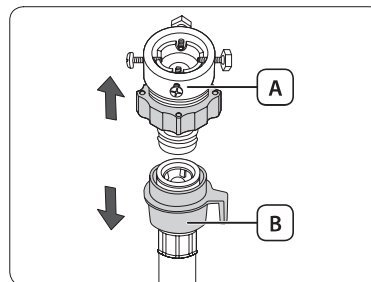

2. Utilize uma chave de parafusos Phillips para desapertar os quatro parafusos no adaptador.

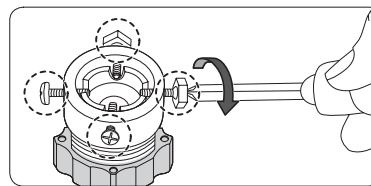

3. Segure no adaptador e rode a peça (C) na direcção da seta para a desapertar 5 mm (*).

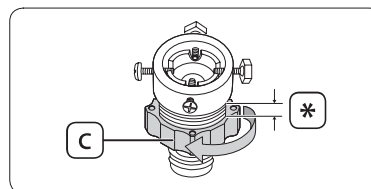

4. Introduza o adaptador na torneira e aperte os parafusos enquanto levanta o adaptador.
5. Rode a peça (C) na direcção da seta para a apertar.

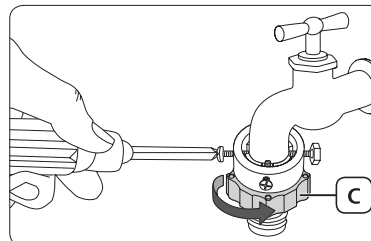

6. Faça pressão na peça (E) e ligue a mangueira de abastecimento de água ao adaptador. Depois, solte a peça (E). A mangueira encaixa no adaptador com um estalido.

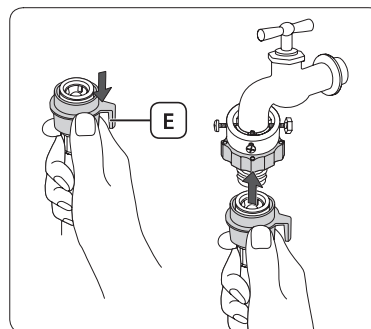



7. Ligue a outra extremidade da mangueira de abastecimento de água à válvula de admissão, na parte de trás da máquina de lavar roupa. Rode a mangueira no sentido dos ponteiros do relógio para apertar.

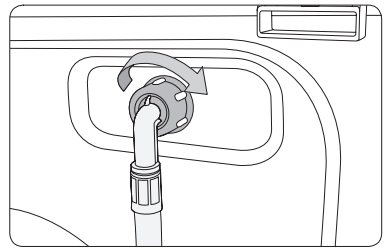

8. Abra a torneira e verifique se existem fugas à volta das áreas de ligação. Se houver fugas de água, repita os passos acima.

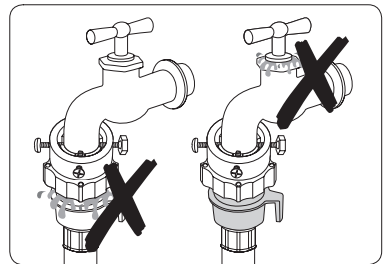

- Se utilizar uma torneira com extremidade roscada, ligue a mangueira de água à torneira como indicado.

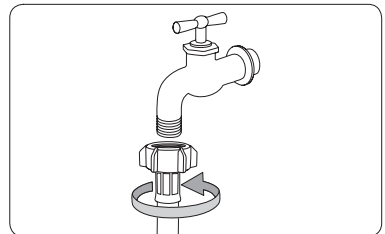

⚠ AVISO

Se houver uma fuga de água, pare de utilizar a máquina de lavar roupa e contacte um centro local de assistência técnica da Samsung. Se não o fizer, a máquina pode provocar choques eléctricos.

⚠ ATENÇÃO

Não estique demasiado a mangueira de abastecimento de água. Se a mangueira for muito curta, substitua-a por uma mangueira de alta pressão mais comprida.



- Depois de ligar a mangueira de abastecimento de água ao adaptador, verifique se está correctamente encaixada, puxando-a para baixo.
- Utilize um tipo de torneira convencional. Se a boca da torneira for quadrada ou demasiado grande, retire o anel espaçador antes de encaixar a torneira no adaptador.

Para modelos com uma admissão de água quente adicional:

1. Ligue a extremidade vermelha da mangueira de abastecimento de água quente à admissão de água quente, na parte de trás da máquina.
2. Ligue a outra extremidade da mangueira de abastecimento de água quente à torneira de água quente.

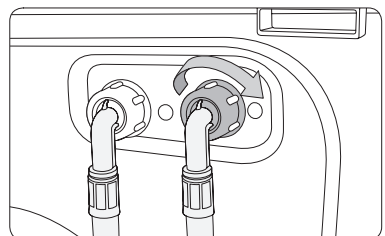



Sensor de água (apenas nos modelos aplicáveis)

O sensor de água alerta os utilizadores para o risco de fugas de água. Detecta o fluxo de água e o respectivo **indicador (A)** central fica vermelho em caso de fuga.

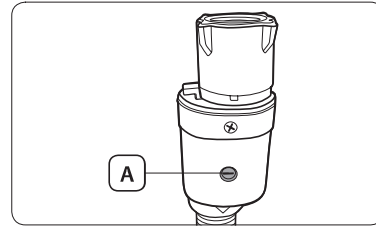

PASSO 5 – Ligar a mangueira de escoamento

A mangueira de escoamento pode ser posicionada de três maneiras:

Sobre a extremidade de um lavatório

A mangueira de escoamento tem de ser colocada a uma altura entre 60 cm e 90 cm (*) do chão. Para manter a mangueira de escoamento dobrada, utilize a **guia de plástico (A)** fornecida. Prenda a guia à parede com um gancho para garantir um escoamento estável.

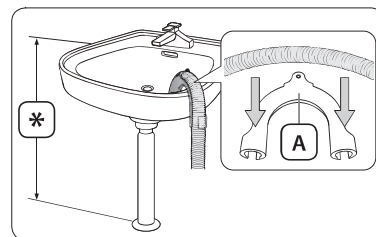

Num tubo de escoamento de um lava-loiça

O tubo de escoamento tem de estar acima do sifão do lava-loiça, de forma a que a extremidade da mangueira fique, pelo menos, 60 cm acima do chão.

Num tubo de escoamento

O tubo de escoamento deve estar a uma altura entre 60 cm e 90 cm (*). É aconselhável utilizar um tubo vertical com 65 cm de altura. Certifique-se de que a mangueira de escoamento está ligada ao tubo ascendente de forma inclinada.

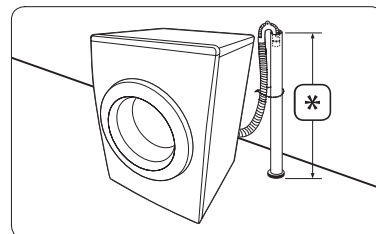

Requisitos do tubo ascendente de escoamento:

- Diâmetro mínimo de 5 cm
- Capacidade mínima de escoamento de 60 litros por minuto

PASSO 6 – Ligar a máquina de lavar roupa

Ligue o cabo de alimentação a uma tomada de parede de CA de 220-240 V/50 Hz, aprovada e protegida por um fusível ou disjuntor. Depois, carregue no botão **Ligar/Desligar** para ligar a máquina de lavar roupa.



Antes de começar

Definições iniciais

Quando liga a máquina de lavar roupa pela primeira vez, aparece o ecrã de boas-vindas com o logótipo da Samsung. Siga as instruções no ecrã para concluir as definições iniciais. Pode alterar as definições iniciais posteriormente acedendo ao ecrã Definições.

PASSO 1 - Definir a Idioma

Defina o idioma de menu preferido.

1. Seleccione um idioma.
2. Toque em **Seguinte**.

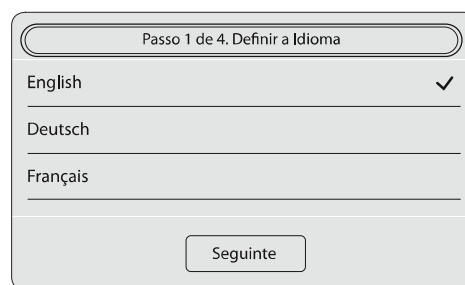

PASSO 2 - Definir a data e a hora

Defina a data e hora actual.

1. Toque nas setas para definir o valor para cada elemento de tempo.
2. Toque em **Seguinte**.

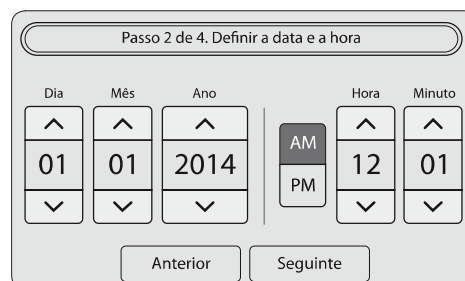

-  A hora predefinida tem o formato de 12 horas.
Para alternar entre os elementos **AM** e **PM**, basta tocar no elemento correspondente.



PASSO 3 - Definir a Distribuição Automática

A unidade de distribuição automática distribui uma quantidade adequada de detergente e amaciador no tambor de acordo com o programa e o ciclo.

1. Tanto a opção **Detergente Automático** como a opção **Amaciador Automático** são predefinidas como **Off**. Para alterar a definição, deslize a barra correspondente para **On**.
2. Defina as opções **Quantidade** e **Dureza da água**.
3. Defina as opções **Quantidade** e **Concentração**.
4. Toque em **Seguinte**.

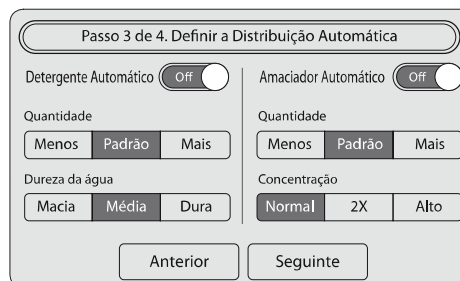

ANTES DE COMEÇAR

PASSO 4 - Definir a actualização automática

A função Actualização automática actualiza automaticamente o firmware para melhorar o desempenho e/ou corrigir erros conhecidos através da comunicação com o servidor de actualização. Depois da actualização do firmware, algumas funções da máquina de lavar roupa poderão não estar disponíveis consoante a versão do firmware.

1. Para actualizar automaticamente o firmware, defina a opção **Actualização automática** para **Off**.
2. Toque em **Concluído**.

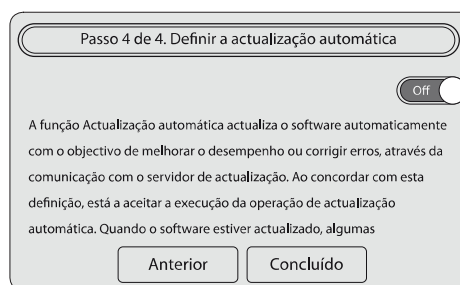

PASSO 5 – Executar a Calibração (recomendado)

A Calibração assegura uma detecção precisa do peso por parte da máquina de lavar roupa. Certifique-se de que o tambor está vazio antes de executar a Calibração.

1. Toque em **Definições > Calibração > Iniciar**.
 - A porta fica trancada durante a operação.
 - O tambor roda para a direita e para a esquerda durante vários minutos.
2. Quando o processo estiver concluído, a máquina de lavar roupa desliga-se automaticamente.





Indicações para lavar a roupa

PASSO 1 - Separar

Separe a roupa de acordo com estes critérios:

- **Instruções de lavagem:** separe a roupa por algodões, fibras mistas, tecidos sintéticos, sedas, lãs e sedas artificiais.
- **Cores:** separe a roupa branca da roupa de cor.
- **Tamanho:** misturar peças de tamanhos diferentes no tambor melhora o desempenho de lavagem.
- **Sensibilidade:** lave as peças delicadas em separado, utilizando a opção Engomar Fácil para peças de pura lã virgem, cortinas e peças de seda. Verifique as etiquetas nas peças de roupa.



Verifique as instruções de lavagem da roupa e separe-a em conformidade antes de iniciar a lavagem.

PASSO 2 - Esvaziar os bolsos

Esvazie todos os bolsos das peças de roupa

- Os objectos metálicos na roupa, como moedas, alfinetes e fivelas, podem danificar as outras peças de roupa bem como o tambor.

Vire do avesso a roupa com botões e adornos

- Se os fechos de calças ou de casacos estiverem abertos durante a lavagem, pode danificar o tambor. Os fechos devem estar fechados e presos com um cordão.
- A roupa com fios longos pode ficar emaranhada com outras peças. Certifique-se de que prende bem os fios antes de iniciar a lavagem.

PASSO 3 - Utilizar um saco de rede próprio para a máquina de lavar

- Os soutiens (laváveis na máquina) têm de ser colocados num saco de rede próprio para a máquina de lavar. As peças metálicas dos soutiens podem romper o tecido e danificar outras peças de roupa.
- Roupas pequenas e leves, como peúgas, luvas, meias e lenços, podem ficar presas na porta. Coloque-as num saco de rede próprio para a máquina de lavar.
- Não lave o saco de rede próprio para a máquina de lavar sem ser com mais roupa. Pode provocar vibrações anormais que podem deslocar a máquina de lavar roupa e causar ferimentos.

PASSO 4 - Pré-lavagem (se necessário)

Selecione a opção de pré-lavagem para o programa seleccionado, caso a roupa esteja muito suja. Não utilize a opção de pré-lavagem se adicionar detergente manualmente no tambor.





PASSO 5 - Determinar a capacidade de carga

Não sobrecarregue a máquina de lavar roupa. A sobrecarga pode fazer com que a máquina de lavar roupa não lave correctamente. Para saber qual a capacidade de carga para o tipo de roupa, consulte a página 29.



Quando lavar roupa de cama ou capas de edredão, o tempo de lavagem pode aumentar ou a eficiência de centrifugação pode diminuir. Para roupa de cama ou capas de edredão, a velocidade máxima do ciclo de centrifugação recomendada é 800 rpm e a capacidade de carga é igual ou inferior a 2 kg.



ATENÇÃO

Se a carga de roupa não estiver equilibrada e for apresentado o código de erro “UE”, redistribua a carga. Uma carga de roupa não equilibrada pode reduzir o desempenho da centrifugação.

PASSO 6 - Colocar o tipo de detergente adequado

O tipo de detergente depende do tipo de tecido (algodão, sintético, peças delicadas, lã), da cor, da temperatura de lavagem e do grau de sujidade. Utilize sempre detergente que faça pouca espuma, concebido para máquinas de lavar roupa automáticas.



- Siga as recomendações do fabricante do detergente com base no peso da roupa que vai lavar, no grau de sujidade e na dureza da água na sua área de residência. Se não tiver a certeza quanto à dureza da água, contacte a companhia das águas local.
- Não utilize detergente que tenha tendência para endurecer ou solidificar. Este detergente pode ficar retido após o ciclo de enxaguamento e bloquear a saída de escoamento.



ATENÇÃO

Quando lavar peças de lã com o programa Lã, utilize apenas um detergente líquido neutro. Se utilizar detergente em pó com o programa Lã, o detergente pode permanecer na roupa e descolorá-la.



Orientações sobre o detergente

Distribuição Automática

A máquina de lavar roupa inclui um distribuidor com dois compartimentos: o compartimento esquerdo para o detergente e o compartimento direito para o amaciador. A unidade de distribuição automática distribui uma quantidade adequada de detergente e amaciador no tambor de acordo com o programa e o ciclo.

ATENÇÃO

- Com a unidade de distribuição automática, utilize apenas detergente e amaciador líquidos.
- Certifique-se de que a unidade de distribuição automática está completamente introduzida. A máquina de lavar roupa não começa a funcionar enquanto a unidade de distribuição automática não estiver completamente introduzida.
- Quando colocar um detergente diferente, primeiro limpe o compartimento de detergente.
- Não misture detergente com amaciador em nenhum dos compartimentos.
- Para evitar o endurecimento do detergente, não abra a tampa depois de ter colocado o detergente no compartimento.
- Não utilize lixívia que possa causar corrosão e/ou gerar gás.
- Não vire a unidade de distribuição automática ao contrário. O conteúdo pode verter pelas aberturas de ventilação.
- Não carregue na saída existente debaixo da unidade de distribuição automática durante o transporte da unidade. Pode verter o conteúdo.
- Tenha cuidado quando inserir detergente ou amaciador na unidade. Pode verter o conteúdo.
- Certifique-se de que retira a unidade de distribuição automática antes de aplicar detergentes.
- Ao retirar a unidade de distribuição automática para verificar a quantidade restante de detergente devido a (ou mesmo antes de) uma mensagem de erro, a unidade pode ter uma pequena quantidade de detergente restante ou estar a verter da respectiva parte inferior.
- Introduza a unidade de distribuição automática correctamente. Uma introdução incorrecta pode fazer com que a unidade não distribua devidamente o produto.
- Por predefinição, a Distribuição Automática desactiva-se nos programas Roupa Delicada, Lã, Roupa de Bebê ou Lavagem de Impermeáveis.

Para activar a Distribuição Automática nestes programas, toque em **Definições** ou no **Barra de painel rápido** > **Distribuição Automática** e altere as definições, conforme necessário.



1. Abra a porta e retire a unidade de distribuição automática da máquina de lavar roupa.

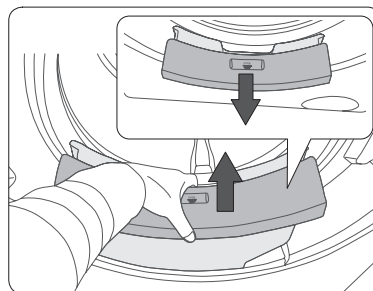

2. Rode o botão esquerdo no sentido contrário ao dos ponteiros do relógio para abrir e coloque detergente no compartimento esquerdo até à linha MAX.
3. Rode o botão direito no sentido contrário ao dos ponteiros do relógio para abrir e coloque amaciador no compartimento direito até à linha MAX.
4. Bloqueie os botões rodando-os no sentido dos ponteiros do relógio.

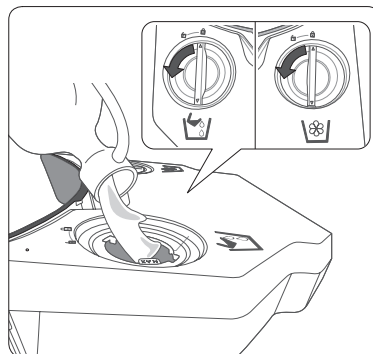

5. Volte a introduzir a unidade de distribuição automática na posição original.
Tenha cuidado ao introduzir a unidade porque o conteúdo pode verter pelas aberturas de ventilação existentes de cada lado.
6. Active as opções **Detergente Automático** e **Amaciador Automático**. Consulte “**Distribuição Automática**” na página 33.

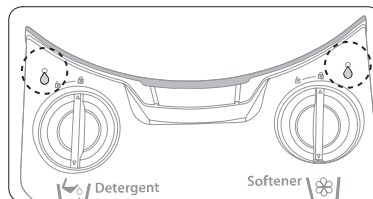

ANTES DE COMEÇAR





Distribuição manual

Caso não pretenda utilizar o distribuidor (unidade de distribuição automática), pode optar por dosear o detergente directamente no tambor ou utilizar a bola do detergente fornecida para aplicar o detergente manualmente. A bola do detergente é fornecida em dois tamanhos e disponibilizada como acessório com o seu electrodoméstico. Escolha uma bola do detergente apropriada para a quantidade de detergente.

1. Desactive a opção **Detergente Automático**.
Consulte "**Distribuição Automática**" na página 33.
2. Coloque detergente em pó, gel ou líquido na **concha para detergente (A)** adequada. Verifique o indicador de quantidade no interior da concha para detergente.

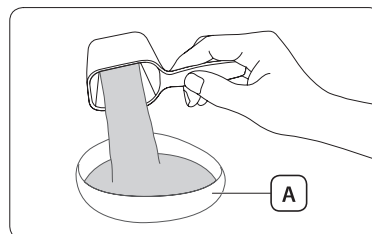

3. Introduza a concha para detergente perto da extremidade do tambor.

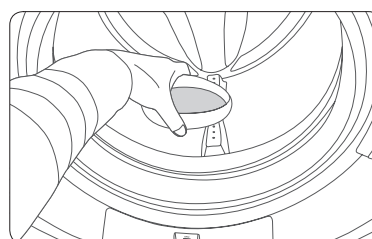

 Quando a lavagem estiver concluída, retire a concha para detergente do tambor e mantenha-a limpa para futuras utilizações.

ATENÇÃO

- O amaciador apenas pode ser aplicado em caso de utilização da unidade de distribuição automática. A introdução manual não é permitida.
- Tenha cuidado ao introduzir a concha para detergente porque esta deve estar equilibrada no início da lavagem. Se inclinar a concha para detergente antes de começar uma lavagem, a roupa pode ficar com resíduos de detergente no fim da lavagem, o que resulta em descoloração e/ou num desempenho de lavagem reduzido.
- Não coloque simultaneamente detergente no compartimento de detergente automático e na concha para detergente.
- Quando colocar um detergente diferente, primeiro limpe a concha para detergente.
- Não introduza a concha para detergente num cobertor dobrado nem entre diferentes peças de roupa.
- Se utilizar a concha para detergente, não seleccione a opção Pré-Lavagem.
- Inserir uma grande quantidade de detergente pode causar os problemas descritos em seguida, resultando numa falha do sistema e/ou na diminuição do período de vida útil do produto.
- Demasiado detergente causa excesso de espuma, o que aumenta o tempo de enxaguamento.
- Este excesso também poderá fazer com que fique detergente no tambor após a conclusão da lavagem.
- Aplique quantidades apropriadas de detergente de acordo com as especificações do fabricante do detergente.
- No caso de dosagem manual de detergente, recomenda-se a utilização da bola do detergente para a lavagem de peças de roupa de cor.



Operações

Ecrã

Consoante o modelo, o ecrã real pode diferir da imagem abaixo.

Ecrã principal

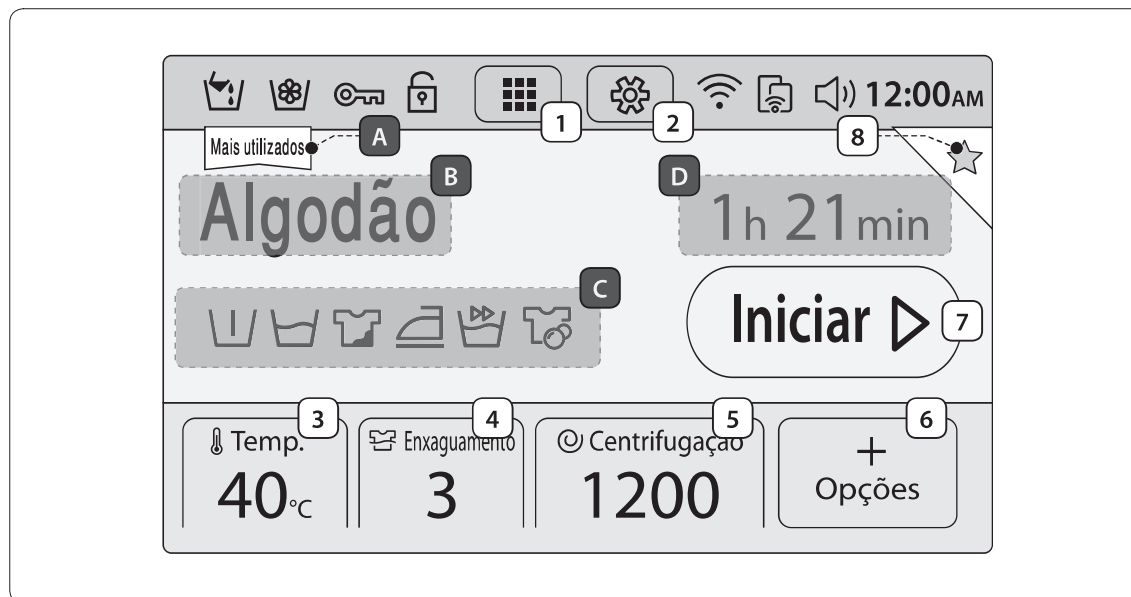

Botões

1	Programa	Toque para aceder ao mosaico de programas.
2	Definições	Toque para aceder ao ecrã de definições.
3	Temp.	Toque para alterar a temperatura do programa actual.
4	Enxaguamento	Toque para alterar os tempos de enxaguamento do programa actual.
5	Centrifugação	Toque para alterar a velocidade de centrifugação do programa actual.
6	Opções	Toque para aceder ao ecrã de opções do programa.
7	Iniciar	Toque para iniciar uma operação.
8	Favoritos	Toque para adicionar a configuração do programa actual à lista de Favoritos. Pode adicionar até 4 programas personalizados, que aparecem no início do mosaico de programas.

Informação

A	Mais utilizados	Mostra o programa mais utilizado.
B	Programa actual	Mostra o programa actual.
C	Opção activa	Mostra uma ou várias opções activas para o programa actual.
D	Tempo estimado	Mostra o tempo de funcionamento estimado para o programa actual.

Barra de estado



	Detergente Automático	Se este indicador se acender, significa que a opção Detergente Automático está activada.
	Amaciador Automático	Se este indicador se acender, significa que a opção Amaciador Automático está activada.
	Door Lock	Se este indicador se acender, significa que a porta está trancada para impedir que se abra durante o funcionamento.
	Segurança para crianças	Se este ícone assumir a forma de um cadeado fechado [], significa que a opção Segurança para crianças está activada para impedir acidentes com crianças.
	Rede	Mostra o estado da ligação à rede Wi-Fi.
	Controlo Smart	Se este indicador se acender, significa que a máquina de lavar roupa pode ser controlada por um dispositivo móvel.
	Som	Se o ícone assumir a forma de Silêncio [], não é emitido qualquer som.
12:00AM	Hora	É apresentada a hora actual.

Barra de painel rápido

Na **barra de painel rápido**, estão disponíveis seis opções: Segurança para crianças, Luz interior, Detergente Automático, Amaciador Automático, Rede e Controlo Smart.

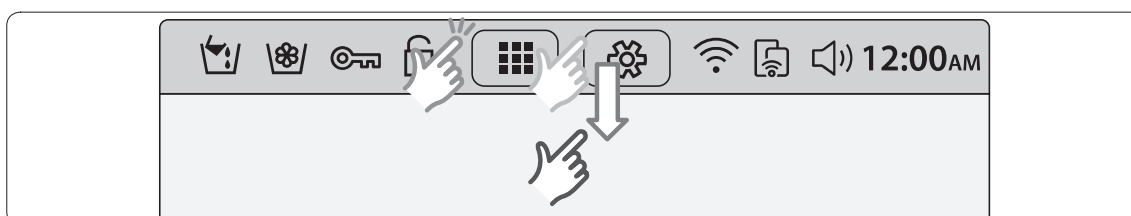

1. Toque na **barra de estado** ou deslize para baixo para ver as opções disponíveis.

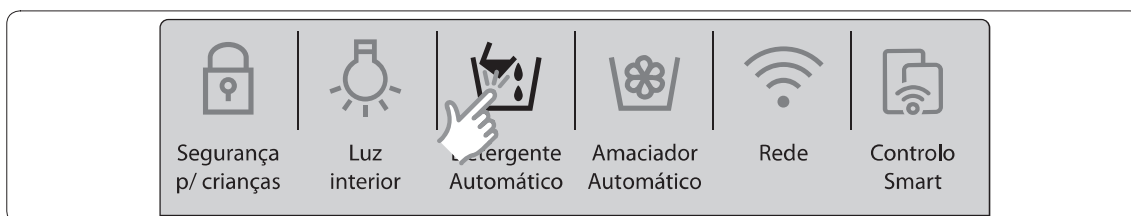

2. Toque para activar/desactivar uma opção ou alterar as definições actuais.



- Para definições avançadas, aceda ao ecrã de definições e efectue as alterações de acordo com a sua preferência.
- As opções activas estão acesas enquanto as inactivas estão esbatidas.

Ecrã de opções



1	Lavagem Rápida	Específica para roupa pouco suja com uma carga inferior a 2 kg.
2	Pré-Lavagem	É adicionado um ciclo de lavagem preliminar antes da lavagem principal.
3	Intensivo	O tempo de funcionamento para cada ciclo é maior do que o normal.
4	Ensopamento+	Esta opção é útil para remover nódoas difíceis da roupa.
5	Engomar Fácil	Esta opção é útil para reduzir os vincos.
6	Programação Antecipada	Utilize esta opção para especificar a hora de fim de um programa seleccionado. Consulte a página 32.
7	Voltar	Permite voltar ao ecrã principal.

 Para mais informações sobre cada opção, consulte “Opções” na página 31.

Passos simples para começar

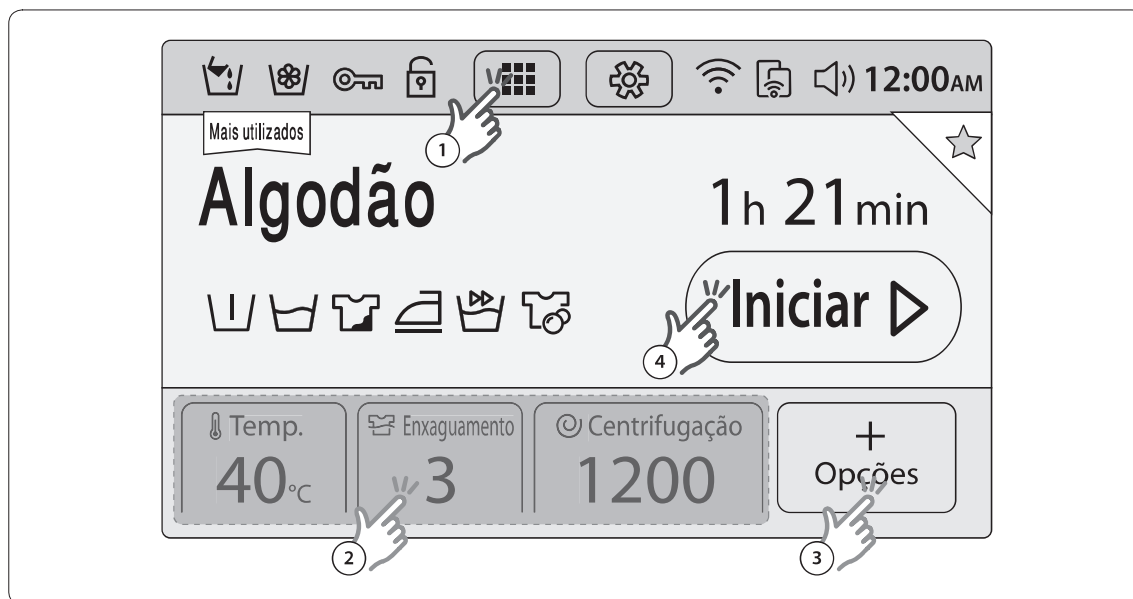

1. Carregue no botão **Ligar/Desligar** para aceder ao ecrã principal.
2. No ecrã principal, toque no ícone **Programa**, existente na parte central superior, para aceder ao mosaico de programas.
3. Seleccione um programa. A máquina de lavar roupa inclui 22 programas.
4. Altere as definições do programa (**Temp.**, **Enxaguamento** e **Centrifugação**) se necessário.
5. Toque no ícone **Opções** existente no canto inferior direito. Depois, seleccione opções e altere as respectivas definições.
6. Toque em **Iniciar**.



- A máquina de lavar roupa tem definições e opções predefinidas para cada programa. Pode aceitar as predefinições ou efectuar alterações de acordo com a sua preferência.
- Pode seleccionar um programa no ecrã principal. Basta deslizar o ecrã para a esquerda para abrir o programa seguinte. Para voltar à lista anterior, basta deslizar para a direita.

Visão geral dos programas

Programas padrão

Programa	Descrição e carga máx. (kg)	
Favoritos	<ul style="list-style-type: none">Adicione a configuração do programa actual à lista de Favoritos e aceda rapidamente à configuração do programa mais tarde. Pode adicionar até 4 programas personalizados, que aparecem no início do mosaico de programas.	-
Mais utilizados	<ul style="list-style-type: none">Por predefinição, o programa mais utilizado aparece no canto superior esquerdo do ecrã principal.	-
Lavagem ideal automática	<ul style="list-style-type: none">O programa Lavagem ideal automática ajusta a quantidade de detergente e os ciclos de programa de acordo com o peso da roupa e o nível de sujidade. É aconselhável utilizar este programa com a opção Distribuição Automática.	Máx.
Algodão	<ul style="list-style-type: none">Para peças de algodão, lençóis, toalhas de mesa, roupa interior, toalhas ou camisas.O tempo de lavagem e o número de ciclos de enxaguamento são automaticamente ajustados de acordo com a carga.	Máx.
Sintético	<ul style="list-style-type: none">Para blusas ou camisas em tecido de poliéster (dioleno, trevira), poliamida (perlon, nylon) ou semelhante.	5
Denim	<ul style="list-style-type: none">Com uma maior quantidade de água na lavagem principal e um ciclo de enxaguamento adicional para garantir que não fica qualquer vestígio de detergente em pó.	3
Roupa Escura	<ul style="list-style-type: none">Com enxaguamentos adicionais e centrifugação reduzida para garantir que a roupa é lavada com delicadeza e bem enxaguada.	4
Super Rápido	<ul style="list-style-type: none">Conclusão rápida no espaço de uma hora para peças do dia-a-dia, como roupa interior e camisas.	5
Lavagem Super Eco	<ul style="list-style-type: none">A tecnologia Eco Bubble ajuda a reduzir o consumo de energia. Tendo como característica a sua eficiência de lavagem a baixas temperaturas, a Lavagem super eco é comparável, em termos de desempenho de lavagem e poupança de energia, ao ciclo convencional de algodão Eco Bubble-less.	4
Lavagem de Impermeáveis	<ul style="list-style-type: none">Para vestuário impermeável, de esqui e de desporto em materiais funcionais como o elastano, licra e microfibra.	2
Roupa de Bebé	<ul style="list-style-type: none">Com uma lavagem a altas temperaturas e enxaguamentos adicionais para garantir que não fica qualquer vestígio de detergente em pó.	4
Lã	<ul style="list-style-type: none">Específico para lãs laváveis na máquina com cargas inferiores a 2 kg.O programa Lã inclui movimentos suaves e ensopamento para impedir que as fibras de lã encolham/fiquem deformadas.Recomenda-se um detergente neutro.	2



Programa	Descrição e carga máx. (kg)	
Roupa Delicada	<ul style="list-style-type: none"> Para tecidos finos, soutiens, lingerie (seda) e outros tecidos de lavagem à mão. Para um melhor desempenho, utilize detergente líquido. 	2
Roupa de Cama	<ul style="list-style-type: none"> Para colchas, lençóis, capas de edredão, etc. Para melhores resultados, lave apenas um tipo de roupa de cama e certifique-se de que a carga é inferior a 2,5 kg. 	2,5
Centrifugação	<ul style="list-style-type: none"> Com um ciclo de centrifugação adicional para remover bem a água. 	-
Enxaguamento+Centrifugação	<ul style="list-style-type: none"> Com um enxaguamento adicional depois de colocar amaciador na roupa. 	-
Limpar Tambor	<ul style="list-style-type: none"> Limpa o tambor removendo a sujidade e bactérias. Execute este programa a cada 40 lavagens sem detergente nem lixívia adicionados. Certifique-se de que o tambor está vazio. Não utilize produtos de limpeza para limpar o tambor. 	-
 Algodão	<ul style="list-style-type: none"> Desempenho ideal com menos energia para peças de algodão, lençóis, toalhas de mesa, roupa interior, toalhas ou camisas. 	Máx.

Ciclo especializado

Foram concebidos seis programas especiais para remover eficazmente determinados tipos de nódoas e sujidade que se possam acumular devido a actividades específicas, desde o trabalho doméstico ao montanhismo profissional.

Programa	Descrição e carga máx. (kg)	
Cozinha&Refeições	<ul style="list-style-type: none"> Este programa remove, de forma eficaz, nódoas de comida e nódoas provocadas pela confecção de refeições. 	4
Jardinagem	<ul style="list-style-type: none"> Este programa remove, de forma eficaz, nódoas de relva e lama/terra, bem como suor e oleosidade da pele. 	4
Desportos Activos	<ul style="list-style-type: none"> Este programa remove, de forma eficaz, nódoas de relva, terra, lama, pequenas nódoas de comida, bem como nódoas de suor e maquilhagem. Não utilize este programa para roupa impermeável. Se o fizer, pode comprometer as capacidades de impermeabilização ou respirabilidade. 	4
Crianças Activas	<ul style="list-style-type: none"> O programa Crianças Activas destina-se à maioria da roupa de criança. Este programa remove, de forma eficaz, nódoas de comida, sumo de frutas, bebidas, lama, terra, tinta e lápis de cera. 	4
Trabalho&Uso Diário	<ul style="list-style-type: none"> O programa Trabalho&Uso Diário destina-se a roupa pouco suja. Este programa remove, de forma eficaz, nódoas ligeiras de tinta e lápis e limpa nódoas normais do quotidiano. 	4
Cuidados de Higiene	<ul style="list-style-type: none"> Este programa remove, de forma eficaz, nódoas provocadas pela oleosidade da pele e por sangue. 	4



Opções

As opções disponíveis variam consoante o programa. As opções inactivas para um determinado programa aparecem esbatidas.

Opções	Descrição
Lavagem Rápida	<ul style="list-style-type: none">• Específica para roupa pouco suja com cargas inferiores a 2 kg.• Tem uma duração mínima de cerca de 15 minutos, consoante condições como a pressão e dureza da água e/ou as opções extra seleccionadas.• A duração da Lavagem Rápida aumenta de acordo com esta sequência: 0n > 15 min > 20 min > 30 min > 40 min > 50 min > 60 min.• A quantidade recomendada de detergente é inferior a 20 g (para uma carga de 2 kg).
Pré-Lavagem	<ul style="list-style-type: none">• É adicionado um ciclo de lavagem preliminar antes do ciclo de lavagem principal.
Ensopamento+	<ul style="list-style-type: none">• Esta opção remove as nódoas de forma eficaz ensopando a roupa.• Cada ciclo de ensopamento faz rodar o tambor durante 1 minuto e mantém-no parado durante 4 minutos. Pode definir a duração da opção Ensopamento+ entre 30 minutos e 150 minutos.
Intensivo	<ul style="list-style-type: none">• Para roupa muito suja. O tempo de funcionamento para cada ciclo é maior do que o normal.
Engomar Fácil	<ul style="list-style-type: none">• A velocidade de centrifugação diminui de modo a reduzir os vincos.• Defina a velocidade de centrifugação até 800 rpm.
Programação Antecipada	<ul style="list-style-type: none">• A hora apresentada refere-se à hora de fim de um programa seleccionado.

Programação Antecipada

Pode definir a máquina de lavar roupa para terminar o programa actual posteriormente a uma hora específica. Esta opção é útil se quiser que a lavagem termine à hora que chegar a casa do trabalho.

1. Seleccione um programa. Depois, se necessário, altere as definições do programa.
2. Toque no ícone **Opções** existente no canto inferior direito. Depois, seleccione opções e altere as respectivas definições.
3. Toque em **Programação Antecipada**.
4. Utilize as setas para definir a hora de fim do programa actual e toque em **Iniciar**.



- Para cancelar a opção, toque em **Cancelar** e volte ao ecrã de opções.

Exemplo de utilização

Quer que um programa com duração de duas horas termine daqui a 3 horas. Para tal, tem de adicionar a opção Programação Antecipada ao programa actual com a definição de 3 horas e carregar no botão Iniciar/Pausa às 14h. O que acontece a seguir? A máquina de lavar roupa começa a funcionar às 15h e termina às 17h. Segue-se a cronologia para este exemplo.





Definições

Segurança para crianças

Para impedir acidentes com crianças, a definição Segurança para crianças bloqueia todos os botões, excepto o botão **Definições**.

Pode aceder ao menu Segurança para crianças a partir do ecrã Definições ou da barra de painel rápido.

- Para definir a Segurança para crianças, toque em **Definições** e depois no botão **Segurança para crianças**.
- Para activar a função Segurança para crianças, carregue sem soltar o botão **Activar** durante 3 segundos.
- Para desactivar a função Segurança para crianças temporariamente, carregue sem soltar o botão **Desact. temporariamente** durante 3 segundos.
- Para desactivar a função Segurança para crianças por completo, carregue sem soltar o botão **Desactivar** durante 3 segundos.



- Para adicionar detergente ou mais roupa no tambor ou para alterar as definições do programa no estado Segurança para crianças, primeiro tem de parar ou desactivar a Segurança para crianças.
- A Segurança para crianças será reactivada um minuto após a paragem temporária

Luz interior

- Para activar ou desactivar a definição Luz interior, toque em **Definições** e deslize a barra de **Luz interior** para **Off** ou **On**.
- A luz interior desliga-se automaticamente passados 5 minutos.

Distribuição Automática

A máquina de lavar roupa inclui um distribuidor com dois compartimentos: um para o detergente e outro para o amaciador. A unidade de distribuição automática distribui uma quantidade adequada de detergente e amaciador no tambor de acordo com o programa e o ciclo.

Para activar a Distribuição Automática

1. Toque em **Definições** > **Distribuição Automática**.
2. Deslize a barra de **Detergente Automático** para **Off** e defina as opções **Quantidade** e **Dureza da água**.
3. Deslize a barra de **Amaciador Automático** para **Off** e defina as opções **Quantidade** e **Concentração**.
4. Toque em **Guardar**.

Luminosidade

Defina a luminosidade do ecrã LCD

- Toque em **Definições** e depois nos sinais (-/+) para aumentar ou diminuir o nível de luminosidade.

Tema sonoro

Defina o nível do volume e a melodia do sinal sonoro.

1. Toque em **Definições** > **Tema sonoro**.
2. Para regular o volume, toque nos sinais (-/+) para aumentar ou diminuir o nível do volume.
3. Para seleccionar uma melodia do sinal sonoro, toque num tema da lista.





Data e hora

A hora predefinida tem o formato de 12 horas.

1. Toque em **Definições** > **Data e hora**.
2. Toque nas setas para alterar o valor para cada elemento de tempo. Por exemplo, para alterar a data, utilize as setas acima e abaixo dos elementos da data.
3. Para alternar entre os elementos **AM** e **PM**, basta tocar no elemento correspondente.
4. Toque em **Guardar**.

Idioma

Selecione o idioma de menu preferido.

- Toque em **Definições** > **Idioma** e selecione o idioma de menu preferido.

Rede

Configuração automática

A máquina de lavar roupa suporta protocolos Wi-Fi de WEP, TKIP e AES, mas não é fornecida com router (ponto de acesso).

1. Toque em **Definições** > **Rede** e deslize a barra de **Rede** para **Off**. Aparece a lista de pontos de acesso.
2. Toque num fornecedor de rede e introduza uma palavra-passe se for solicitada.
3. Toque em **OK**. Se a operação for concluída com êxito, o fornecedor de rede seleccionado é assinalado.

Configuração manual

1. Active a ligação Wi-Fi conforme as instruções acima.
2. Toque em **Definir IP** > **Manual**.
3. Preencha os campos Endereço IP, Máscara de sub-rede, Gateway e DNS; depois, toque em **OK**.

Ligação Wi-Fi

Depois de estabelecer ligação à rede, a próxima vez que quiser activar ou desactivar a ligação Wi-Fi, deslize a barra de **Rede** para **Off** ou **On**.

Ligação fácil

A Ligação fácil permite configurar facilmente as definições de rede, incluindo o procedimento de autenticação.





Controlo Smart

Com a função Controlo Smart, pode controlar a máquina de lavar roupa através do seu dispositivo móvel. Toque neste ícone para activar ou desactivar a função Controlo Smart.

1. Toque em **Definições** > Deslize a barra de **Controlo Smart** para **Off**.
2. No ecrã principal, Controlo Smart activado.
3. Toque em **Desactivar** para desactivar a função. Controlo Smart desactivado.



- O ícone aparece esbatido se a função Controlo Smart não estiver activada.
- A manipulação da máquina de lavar roupa como, por exemplo, tocar num ícone ou carregar num botão, desactiva a função Controlo Smart.
- Se a rede sem fios não estiver ligada, o Controlo Smart não está disponível.
- Seleccione um método de ligação a dispositivos externos, tocando no Controlo Smart.

Verificação Eco

A eficiência em termos de energia/água dos 4 programas mais recentes é apresentada com um resumo técnico do consumo de energia, níveis de água, definições dos programas e opções.

1. Toque em **Definições** > **Verificação Eco**. Aparece um ecrã de resumo dos 4 programas mais recentes.
2. Toque num programa para ver um resumo técnico desse mesmo programa.

Auto-verificação

A máquina de lavar roupa efectua um autodiagnóstico do sistema actual. O ecrã de resultados apresentará erros de funcionamento e problemas da máquina.

- Toque em **Definições** > **Auto-verificação** > **Iniciar**.

Calibração

A Calibração assegura uma detecção precisa do peso por parte da máquina de lavar roupa. Certifique-se de que o tambor está vazio antes de executar a Calibração.

1. Toque em **Definições** > **Calibração** > **Iniciar**.
 - A porta fica trancada durante a operação.
 - O tambor roda para a direita e para a esquerda durante vários minutos.
2. Quando o processo estiver concluído, a máquina de lavar roupa desliga-se automaticamente.





Actualizar

Quando há actualizações disponíveis, a notificação de actualização aparece no ecrã.

Para verificar a versão do firmware actual

1. Toque em **Definições** > **Actualizar** para ver a versão do firmware actual.
2. Para actualizar manualmente o firmware, toque em **Actualizar**.

Para actualizar automaticamente o firmware

1. Toque em **Actualização automática** no ecrã **Definições**.
2. Deslize a barra de **Actualização automática** para **Off**. Quando há actualizações disponíveis, o processo de actualização é executado sem notificação.



AVISO

Não desligue o cabo de alimentação da máquina de lavar roupa nem o router durante a actualização.

Ajuda

Consulte o manual do utilizador relativamente à utilização do produto e verifique a secção de resolução de problemas quando surgir um problema.

- Toque em **Definições** > **Ajuda**.



Controlo inteligente móvel da Samsung

Esta máquina de lavar roupa oferece duas aplicações diferentes de controlo móvel que pode utilizar para controlar a sua máquina através de uma ligação à Internet.

Aplicações móveis que se aplicam à função Smart Control (controlo inteligente) das máquinas de lavar Samsung.

Samsung Smart Home

Com a nova aplicação Samsung Smart Home, pode aceder à sua máquina de lavar em qualquer lugar e controlar ou verificar o seu estado de funcionamento.

Transfira a aplicação "**Samsung Smart Home**" da Play Store ou da Apple Store e instale-a no seu dispositivo móvel.

Samsung Smart Washer

A aplicação Samsung Smart Washer permite-lhe controlar o funcionamento da máquina a partir do seu dispositivo móvel em duas categorias: interior e exterior.

Transfira a aplicação "**Samsung Smart Washer**" da Play Store ou da Apple Store e instale-a no seu dispositivo móvel.

Definições de Smart Control na máquina de lavar

Para activar a função Smart Control, escolha um método de ligação à aplicação móvel.

Toque no ícone de configuração e seleccione Smart Control no menu de rede.

1. Escolha um método de ligação à aplicação móvel.



2. Seleccione "Samsung Smart Home" se pretende controlar a máquina de lavar através da aplicação integrada da Samsung.
Seleccione "Samsung Smart Washer" se pretende controlar a máquina de lavar através da aplicação da máquina da Samsung.

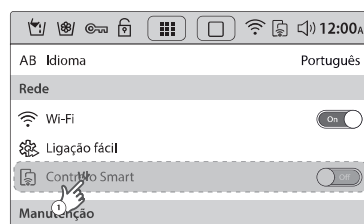

3. Depois de concluir a configuração, as suas alterações serão aplicadas e poderá ter de efectuar nova ligação.
 - Samsung Smart Home (predefinição)
 - Samsung Smart Washer

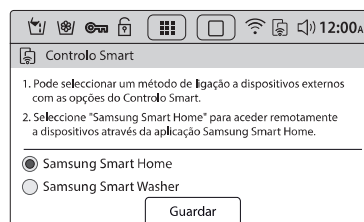



- Por predefinição, este produto usa a nova aplicação Samsung Smart Home como método de ligação, o que se recomenda.
- Para modelos iPhone, prevê-se que a aplicação Samsung Smart Home esteja disponível na Apple Store a partir do segundo semestre de 2014.
- A aplicação Samsung Smart Home poderá não estar disponível em alguns países. Se for esse o caso, use a aplicação Samsung Smart Washer em alternativa.



Aplicação Samsung Smart Home

Ao utilizar a aplicação Samsung Smart Home, certifique-se de que a opção "**Samsung Smart Home**" está seleccionada no menu de configuração.

A aplicação Samsung Smart Home permite-lhe aceder e controlar a máquina de lavar roupa em qualquer lugar.

Instalação

1. Visite a Play Store da Google para dispositivos Android ou a App Store da Apple para dispositivos iOS, procure a aplicação Samsung Smart Home e seleccione-a.
2. Transfira e instale a aplicação Samsung Smart Home no seu dispositivo móvel.



- A aplicação Samsung Smart Home suporta o sistema Android 4.0 (ICS) ou versões superiores que estejam optimizadas para smartphones Samsung (séries Galaxy S e Galaxy Note). Algumas funções desta aplicação podem funcionar de modo diferente noutros dispositivos.
- Esta aplicação suporta iOS 7 ou superior para modelos de iPhone.
- Com vista à obtenção de um melhor desempenho, o design da interface de utilizador desta aplicação está sujeito a alterações sem aviso prévio.
- Prevê-se que esta aplicação esteja disponível para modelos de iPhone a partir do segundo semestre de 2014, na App Store da Apple.

Preparação

1. Para activar a aplicação, é-lhe solicitado que entre na sua conta Samsung. Se não tiver uma conta Samsung, a própria aplicação irá orientá-lo directamente na criação de uma. Não é necessária qualquer outra aplicação para este propósito.
2. Para activar a aplicação, registe primeiro a sua máquina de lavar roupa no serviço Samsung Smart Home.
 - 1) Seleccione a máquina de lavar roupa na lista de dispositivos da aplicação Samsung Smart Home.
 - 2) Introduza a informação necessária sobre o ponto de acesso sem fios que utiliza para a ligação.
 - 3) Siga as instruções no ecrã para configurar as definições da máquina de lavar roupa.
 - 4) Na máquina de lavar roupa, seleccione **Definições > Ligação fácil** para configurar as definições de rede.
 - 5) Quando terminar, verá o ícone da máquina de lavar roupa na aplicação.



ATENÇÃO

- Os routers sem certificação Wi-Fi podem não conseguir estabelecer a ligação.
- Se instalar a máquina de lavar roupa e o ponto de acesso próximos de fornos microondas ou secadores de cabelo eléctricos, o Smart Control (Controlo Smart) pode não funcionar correctamente devido a interferências eléctricas.
- A máquina de lavar roupa apenas suporta os protocolos Wi-Fi de 2,4 GHz.
- O meio envolvente pode afectar o desempenho da rede sem fios.



- Se executar a aplicação sem ter iniciado sessão, verá o ecrã Account guidance (Guia de criação de conta). Uma vez iniciada a sessão, poderá alterar as definições da sua conta em **Settings (Definições) > Account (Conta)**.
- Os utilizadores de smartphones Samsung podem iniciar sessão automaticamente na aplicação, depois de terem registado a sua conta em **Settings (Definições)**.





Utilização da aplicação Samsung Smart Home

Principais funcionalidades

- **Controlo integrado de electrodomésticos inteligentes da Samsung**
Registe os seus dispositivos inteligentes da Samsung no serviço Samsung Smart Home, que pode utilizar para obter um fácil acesso. Seleccione o ícone da máquina de lavar roupa na aplicação para aceder às funcionalidades principais da máquina de lavar roupa em qualquer lugar.
- **Chave mestra**
A chave mestra é composta por 4 modos: Going out (Sair), Coming home (Chegar a casa), Good night (Boa noite) e Good morning (Bom dia).
- **Controlos de chat**
Interaja com dispositivos inteligentes e obtenha informações para controlar o dispositivo.
- **Monitorização da residência**
Utilize a câmara incorporada do seu dispositivo inteligente para monitorizar a sala de estar em qualquer lugar.
- **Assistência ao cliente**
Transfira o manual do produto ou solicite uma reparação.



Algumas funcionalidades deste serviço podem não estar disponíveis na máquina de lavar roupa.

Aplicação Samsung Smart Home Washing Machine

Controle e monitorize a máquina de lavar roupa, dentro e fora de casa.

1. Registe a máquina de lavar roupa na aplicação Samsung Smart Home.
2. Para activar o controlo remoto, ligue o Controlo Smart na máquina de lavar roupa.
3. Seleccione o ícone da máquina de lavar roupa no dispositivo móvel e toque em **Start (Iniciar)**.



Este produto é uma máquina de lavar roupa inteligente que suporta o serviço Samsung Smart Home. Para obter mais informações, visite www.samsung.com.





Aplicação Samsung Smart Washer

Ao utilizar a aplicação Samsung Smart Washer, certifique-se de que a opção "**Samsung Smart Washer**" está seleccionada no menu de configuração.

A aplicação Samsung Smart Washer permite controlar algumas funções da máquina de lavar roupa através do seu dispositivo móvel.

Transferir

1. Procure Samsung Smart Washer na Play Store ou na Apple Store.
2. Transfira e instale a aplicação no dispositivo móvel.
3. Execute a aplicação Samsung Smart Washer no seu dispositivo móvel.

Ligar à máquina de lavar roupa

A máquina de lavar roupa tem de estar ligada a uma rede Wi-Fi.

Controlo interior

Para activar este modo, o dispositivo móvel tem de estar ligado à mesma rede que a máquina de lavar roupa.

1. No dispositivo móvel, toque em **Controlo interior** para aceder a uma lista dos modelos de máquinas de lavar roupa disponíveis.
2. Toque no nome do modelo de uma máquina de lavar roupa para efectuar a ligação e depois em **OK**. Aparece a janela de autenticação.
3. Na máquina de lavar roupa, toque em **Definições** e deslize a barra de **Controlo Smart** para **Off**. Inicia-se o procedimento de autenticação.

 O procedimento de autenticação é necessário apenas uma vez para a primeira utilização.

Controlo exterior

Para activar este modo, a máquina de lavar roupa tem de ser registada no site **Samsung Smart Appliance** (www.samsungsmartappliance.com).

1. Na máquina de lavar roupa, toque em **Definições** e deslize a barra de **Controlo Smart** para **Off**.
2. No dispositivo móvel, toque em **Controlo exterior** e introduza as credenciais de início de sessão. Aparece uma lista de dispositivos registados.
3. Na lista, toque num dispositivo que pretenda controlar. Neste momento, é automaticamente estabelecida uma ligação remota entre a máquina de lavar roupa e o dispositivo móvel.

 Não é necessário qualquer procedimento de autenticação.



Registo

Registe a sua máquina de lavar roupa no site Samsung Smart Appliance (www.samsungsmartappliance.com) e obtenha acesso remoto à máquina. A máquina de lavar roupa tem de estar ligada a uma rede Wi-Fi.

1. Aceda ao website **Samsung Smart Appliance** (www.samsungsmartappliance.com).
2. Introduza as credenciais da sua conta Samsung para iniciar sessão. Se não for um utilizador registado, clique em **Create a Samsung account** (Criar uma conta Samsung) e siga as instruções no ecrã.
3. Clique em **A minha página > Adicionar dispositivo** e introduza o endereço MAC da máquina de lavar roupa.
Para verificar o endereço MAC, toque em **Definições > Rede** na máquina de lavar roupa.
4. Clique em **Obter aprovação**.
5. Toque em **Definições** na máquina de lavar roupa e depois em **OK** se lhe for pedido para obter aprovação.
As máquinas de lavar roupa registadas encontram-se na lista de dispositivos do website.



A Samsung Electronics declara, por este meio, que esta máquina de lavar roupa cumpre os requisitos essenciais e outras disposições relevantes da Directiva 1999/5/CE.

Poderá encontrar a Declaração de conformidade oficial em <http://www.samsung.com>, acedendo a Suporte > Encontre assistência técnica, e introduzindo o nome do modelo.

Manutenção

Mantenha a máquina de lavar roupa limpa para evitar que o desempenho diminua e preservar o respectivo período de vida útil.

Limpar Tambor

Execute regularmente este programa para limpar o tambor e remover as bactérias aí instaladas.

1. Toque em **Programa > Limpar Tambor**.
2. Aceda ao ecrã principal e toque em **Iniciar**.



A temperatura da água do programa Limpar Tambor está definida para 70 °C e não pode ser alterada.



ATENÇÃO

Não utilize produtos de limpeza para limpar o tambor. A presença de resíduos químicos no tambor reduz o desempenho de lavagem.

Lembrete do programa Limpar Tambor

- O lembrete do programa Limpar Tambor aparece no ecrã principal a cada 40 lavagens. É aconselhável executar regularmente o programa Limpar Tambor.
- Quando vir este lembrete pela primeira vez, pode ignorá-lo (até 6 vezes) tocando em **Lembrar mais tarde**. A partir da 7.^a lavagem, o lembrete não aparece. No entanto, volta a aparecer na segunda 40.^a lavagem.

Escoamento de emergência

Em caso de falha de energia, escoe a água do interior do tambor antes de retirar a roupa.

1. Desligue da tomada eléctrica o cabo de alimentação da máquina de lavar roupa.
2. Carregue ligeiramente na parte superior da tampa do filtro para abrir.

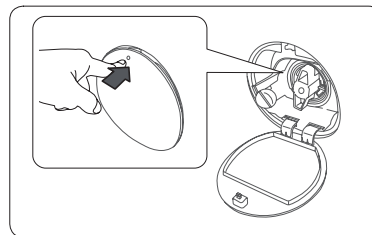

3. Retire cuidadosamente o tubo de escoamento de emergência.

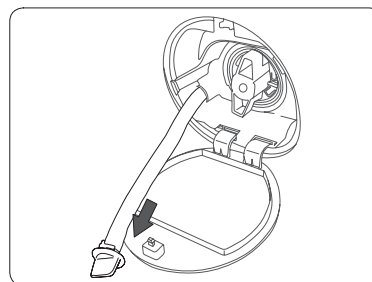

4. Enquanto segura na extremidade do tubo de escoamento, abra a tampa do tubo.

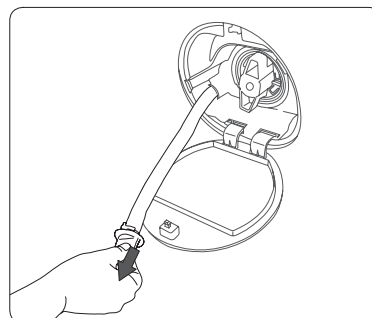

5. Deixe a água correr para um recipiente.
6. Feche a tampa do tubo e volte a introduzir o tubo de escoamento.
7. Feche a tampa do filtro.

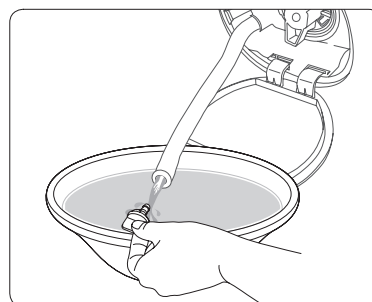



Limpeza

Superfície da máquina de lavar roupa

Utilize um pano macio com um detergente doméstico não abrasivo. Não pulverize água sobre a máquina de lavar roupa.

Filtro de rede

Limpe o filtro de rede da mangueira de abastecimento de água uma ou duas vezes por ano.

1. Desligue a máquina de lavar roupa e retire o cabo de alimentação da tomada.
2. Feche a torneira.
3. Desaperte e desligue a mangueira de abastecimento de água da parte de trás da máquina de lavar roupa. Cubra a mangueira com um pano para evitar que saia água.

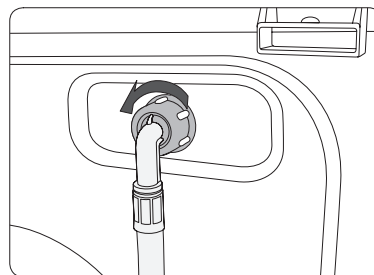

4. Utilize um alicate para puxar o filtro de rede para fora do orifício da válvula de admissão.
5. Mergulhe bem o filtro de rede em água para que o conector roscado também fique submerso.
6. Seque o filtro de rede completamente à sombra.
7. Volte a introduzir o filtro de rede na mangueira de abastecimento de água e coloque a mangueira na posição original.
8. Abra a torneira.

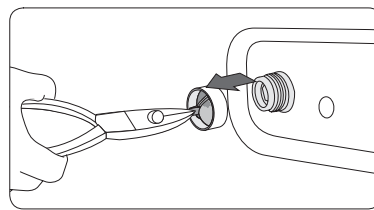

 Se o filtro de rede estiver entupido, aparece o código de erro “4E” no ecrã.



Filtro de resíduos

É aconselhável limpar o filtro de resíduos 5 ou 6 vezes por ano para evitar que entupa. Um filtro de resíduos entupido pode reduzir o efeito das bolhas.

1. Desligue a máquina de lavar roupa e retire o cabo de alimentação da tomada.
2. Consulte “**Escoamento de emergência**” na página **44** para escoar a água restante do interior do tambor.
3. Abra a tampa do filtro com uma moeda ou uma chave.
4. Rode a tampa do filtro de resíduos para a esquerda e escoar a água restante.
5. Retire o filtro de resíduos.
6. Limpe o filtro de resíduos com uma escova macia. Certifique-se de que o propulsor da bomba de escoamento, que se encontra dentro do filtro, não está entupido.
7. Volte a introduzir o filtro de resíduos e rode a tampa do filtro para a direita.

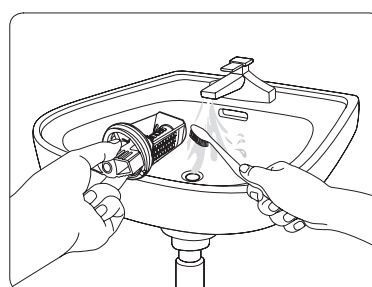
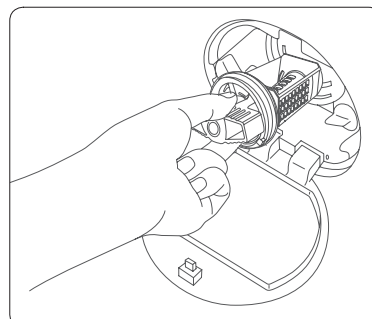

- Para abrir a tampa do filtro de segurança, carregue e rode no sentido contrário ao dos ponteiros do relógio. A mola da tampa facilita a abertura.
- Para fechar a tampa do filtro de segurança, rode-a no sentido dos ponteiros do relógio. A mola produz um ruído, o que é normal.

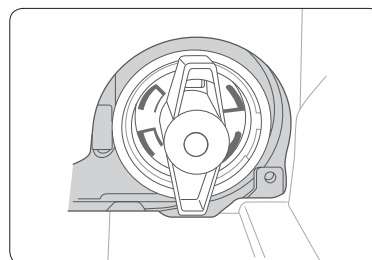

- Se o filtro de resíduos estiver entupido, aparece o código de erro “**5E**” no ecrã.



ATENÇÃO

- Depois de limpar o filtro, certifique-se de que a tampa do mesmo está correctamente fechada. Caso contrário, pode provocar uma fuga.
- Depois de limpar o filtro, certifique-se de que o mesmo está correctamente introduzido. Caso contrário, pode provocar uma falha de funcionamento ou uma fuga.



Unidade de distribuição automática

A unidade de distribuição automática tem de ser limpa regularmente para garantir um funcionamento correcto contínuo.

1. Retire a unidade de distribuição automática da máquina de lavar roupa.

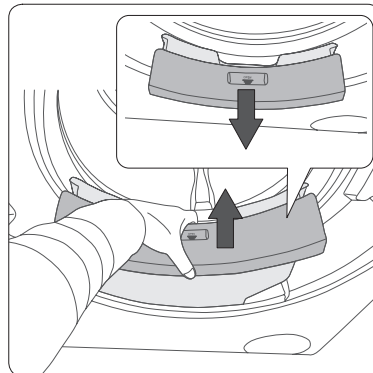

2. Limpe a área de encaixe da unidade de distribuição automática com um pano seco.

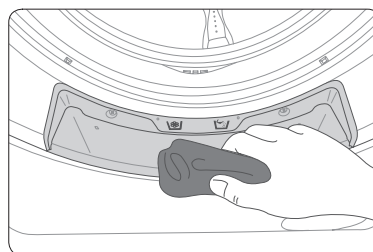

3. Retire os dois botões da unidade de distribuição automática, bem como as duas tampas na parte inferior, e deixe correr água pela unidade para limpar a área interior.

Não abane a unidade de distribuição automática porque pode ficar salpicado com água que saia da abertura de ventilação da unidade.

4. Volte a introduzir os botões e tampas na posição original.
5. Volte a introduzir a unidade de distribuição automática na posição original.

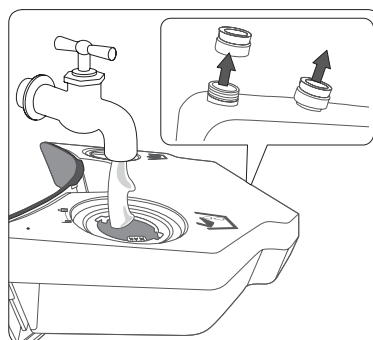



Recuperação da congelação

A máquina de lavar roupa pode congelar quando a temperatura descer abaixo dos 0 °C.

1. Desligue a máquina de lavar roupa e retire o cabo de alimentação da tomada.
2. Deite água quente sobre a torneira para soltar a mangueira de abastecimento de água.
3. Desligue a mangueira de abastecimento de água e mergulhe-a em água quente.
4. Deite água quente dentro do tambor e deixe-a no seu interior durante cerca de 10 minutos.
5. Volte a ligar a mangueira de abastecimento de água à torneira.



Se ainda assim a máquina de lavar roupa não funcionar normalmente, repita os passos acima até funcionar normalmente.

Cuidados a ter em caso de período prolongado de não utilização

Evite deixar a máquina de lavar roupa inutilizada durante um longo período de tempo.

Se for o caso, escoe a máquina de lavar roupa e desligue o cabo de alimentação.

1. No ecrã principal, toque em **Programa** > **Algodão** com uma opção de **Lavagem Rápida**.
2. Esvazie o tambor e toque em **Iniciar**.
3. Quando o programa estiver concluído, feche a torneira e desligue a mangueira de abastecimento de água.
4. Desligue a máquina de lavar roupa e retire o cabo de alimentação da tomada.
5. Abra a porta para deixar o ar circular pelo tambor.



Resolução de problemas

Pontos de verificação

Se detectar um problema na máquina de lavar roupa, primeiro consulte a tabela abaixo e experimente as sugestões.

Problema	Acção
A máquina de lavar roupa não inicia.	<ul style="list-style-type: none">• Certifique-se de que a máquina de lavar roupa está ligada à corrente eléctrica.• Certifique-se de que a porta está correctamente fechada.• Certifique-se de que a torneira está aberta.• No ecrã principal, toque novamente em Iniciar.
O abastecimento de água é insuficiente ou inexistente.	<ul style="list-style-type: none">• Abra completamente a torneira.• Certifique-se de que a mangueira de abastecimento de água não está congelada.• Certifique-se de que a mangueira de abastecimento de água não está torcida nem entupida.• Limpe o filtro da mangueira de abastecimento de água.
A máquina de lavar roupa vibra muito ou produz ruído.	<ul style="list-style-type: none">• Certifique-se de que a máquina de lavar roupa está instalada sobre um pavimento plano. Se o pavimento não for plano, utilize os pés de nivelção para ajustar o nível.• Certifique-se de que os pernos de transporte foram retirados.• Certifique-se de que a máquina de lavar roupa não está a tocar noutros objectos.• Certifique-se de que a carga de roupa dentro da máquina está equilibrada.
A máquina de lavar roupa não faz o escoamento e/ou a centrifugação.	<ul style="list-style-type: none">• Certifique-se de que a mangueira de escoamento está totalmente esticada até ao sistema de escoamento.• Certifique-se de que o filtro de resíduos não está entupido.
A porta não abre.	<ul style="list-style-type: none">• Toque em Iniciar para parar o funcionamento da máquina de lavar roupa.• A porta permanece trancada durante o ciclo de aquecimento do programa de desinfecção.• O mecanismo de bloqueio pode demorar vários segundos a desprender.
A máquina de lavar roupa produz muitas bolhas.	<ul style="list-style-type: none">• Verifique se as definições Detergente Automático e Amaciador Automático estão correctamente especificadas.• Utilize os tipos de detergente recomendados conforme adequado.
Não consigo adicionar mais detergente.	<ul style="list-style-type: none">• Verifique a quantidade restante de detergente e de amaciador para ver se já atingiu o limite.• Certifique-se de que a função Distribuição Automática está activada, com as definições Dureza da água e Concentração correctamente especificadas.

Se o problema persistir, contacte um centro local de assistência técnica da Samsung.

Códigos informativos

Se a máquina de lavar roupa não funcionar correctamente, pode aparecer um código informativo no ecrã. Consulte a tabela abaixo e experimente as sugestões.

Problema	Acção
DE	<ul style="list-style-type: none">• Certifique-se de que a porta está correctamente fechada.• Certifique-se de que a roupa não ficou presa na porta.
4E	<ul style="list-style-type: none">• Certifique-se de que a torneira está aberta.• Certifique-se de que a máquina de lavar roupa tem pressão de água suficiente.• Limpe o filtro de rede porque pode estar entupido.
5E	<ul style="list-style-type: none">• Limpe o filtro de resíduos porque pode estar entupido.• Certifique-se de que a mangueira de escoamento está completamente esticada até ao sistema de escoamento.• Limpe o filtro de rede porque pode estar entupido.
UE	<ul style="list-style-type: none">• A carga de roupa não está equilibrada. Distribua uniformemente a roupa.
CE/3E/UC	<ul style="list-style-type: none">• Não pode ser reparado pelo utilizador. Contacte um centro local de assistência técnica da Samsung.

Se qualquer código informativo continuar a aparecer no ecrã, contacte um centro local de assistência técnica da Samsung.

























Características técnicas

Protecção do ambiente

- Este electrodoméstico foi fabricado a partir de materiais reciclados. Se decidir eliminar este electrodoméstico, tenha em conta os regulamentos locais de eliminação de resíduos. Corte o cabo de alimentação para que o electrodoméstico não possa ser ligado a uma fonte de alimentação. Retire a porta para que animais e crianças pequenas não possam ficar presos dentro do electrodoméstico.
- Não exceda as quantidades de detergente recomendadas nas instruções de utilização do fabricante do detergente.
- Utilize produtos para remoção de nódoas e lixívia antes do ciclo de lavagem e apenas quando for estritamente necessário.
- Poupe água e electricidade, lavando apenas cargas completas (a quantidade exacta depende do programa utilizado).

Tabela de cuidados a ter com os tecidos

Os símbolos seguintes dão instruções sobre cuidados a ter com os tecidos. As instruções de lavagem incluem quatro símbolos por esta ordem: lavagem, uso de lixívia, secagem e engomagem (e limpeza a seco, se necessário). A utilização dos símbolos garante a coerência entre os fabricantes de roupa nacionais e internacionais. Respeite as instruções de lavagem para maximizar a duração da peça de roupa e diminuir os problemas com a lavagem.

	Material resistente		Não engomar
	Tecidos delicados		Pode ser limpa a seco com qualquer solvente
	A peça pode ser lavada a 95 °C		Limpeza a seco
	A peça pode ser lavada a 60 °C		Limpar a seco apenas com percloroeto, combustível para isqueiro, álcool puro ou R113
	A peça pode ser lavada a 40 °C		Limpar a seco apenas com combustível para aviação, álcool puro ou R113
	A peça pode ser lavada a 30 °C		Não limpar a seco
	Apenas lavagem à mão		Secar esticado na horizontal
	Apenas limpeza a seco		Pode ser pendurado para secar
	Pode ser passado por lixívia em água fria		Secar em estendal
	Não usar lixívia		Máquina de secar, aquecimento normal
	Pode ser engomado a 200 °C (máx.)		Máquina de secar, aquecimento reduzido
	Pode ser engomado a 150 °C (máx.)		Não secar na máquina de secar
	Pode ser engomado a 100 °C (máx.)		



Ficha de características técnicas





 O design e as características técnicas estão sujeitos a alterações sem aviso por motivos de melhoria da qualidade.

De acordo com o Regulamento (UE) n.º 1061/2010

 " * " O(s) asterisco(s) representa(m) as variantes do modelo e estas podem ser diversas (0-9 ou A-Z).

Samsung			
Nome do modelo		WW10HG*****	
Capacidade	kg	10	
Eficiência energética			
A + + + (maior eficiência) a D (menor eficiência)		A+++	
Consumo energético			
Consumo energético anual (AE_C) ¹⁾		kWh/ano	119
Consumo energético (E_t.60) Algodão 60 °C com carga máxima		kWh	0,50
Consumo energético (E_t.60.1/2) Algodão 60 °C com carga parcial		kWh	0,52
Consumo energético (E_t.40.1/2) Algodão 40 °C com carga parcial		kWh	0,52
Medição no modo desligado (P_o)		W	0,48
Medição no modo ligado (P_l)		W	10
Consumo anual de água (AW_c) ²⁾		l/ano	11500
Classe de eficiência de centrifugação ³⁾			
A (mais eficiente) a G (menos eficiente)		A	A
Velocidade máxima de centrifugação		rpm	1600 1400
Humidade residual		%	44 44
Programas aos quais dizem respeito as informações do rótulo e da ficha		 Algodão 60 °C e 40 °C ⁴⁾	
Duração do programa padrão			
Algodão 60 °C com carga máxima		min	305
Algodão 60 °C com carga parcial		min	305
Algodão 40 °C com carga parcial		min	305
Tempo de medição no modo ligado		min	8
Emissão de ruídos			
Lavagem		dB (A) re 1 pW	46 46
Centrifugação		dB (A) re 1 pW	72 70
Dimensões			
Dimensões do aparelho	Altura	mm	850
	Largura	mm	600
	Profundidade ⁵⁾	mm	600
Peso líquido		kg	87
Peso bruto		kg	89
Peso da embalagem		kg	2,5
Pressão da água		kPa	50-800
Ligação eléctrica			
Tensão		V	220-240
Consumo de energia		W	2000-2400
Frequência		Hz	50
Nome da empresa		Samsung Electronics Co., Ltd.	



1. O consumo energético anual tem por base 220 ciclos de lavagem padrão no programa  Algodão a 60 °C e 40 °C com carga máxima e parcial, bem como o consumo dos modos On e ligado. O consumo energético real dependerá do modo de utilização do electrodoméstico.
2. O consumo anual de água tem por base 220 ciclos de lavagem padrão no programa  Algodão a 60 °C e 40 °C com carga máxima e parcial. O consumo real de água dependerá do modo de utilização do electrodoméstico.
3. A centrifugação é muito importante se costuma utilizar uma máquina de secar para secar a sua roupa. Os custos energéticos da secagem de roupa são muito mais elevados do que os custos da lavagem. Fazer a lavagem com alta centrifugação faz com que poupe mais energia na secagem das roupas na máquina de secar.
4. Os programas  Algodão 60 °C e  Algodão 40 °C correspondem a “programa Algodão 60 °C padrão” e “programa Algodão 40 °C padrão”. São adequados para limpar roupa de algodão com sujidade normal e são os mais eficientes (em termos de consumo de água e energia) para este tipo de roupa.
Execute a Calibração após a instalação (consulte “**Calibração**” na página 35).
Nestes programas, a temperatura real da água pode ser diferente da indicada.
5. A distância da parede ao aparelho não está incluída na indicação da profundidade.

Informações sobre os principais programas de lavagem

Modelo	Programa	Temperatura (°C)	Capacidade (kg)	Duração do programa (min)	Grau de humidade residual (%)		Consumo de água (ℓ/ciclo)	Consumo energético (kWh/ciclo)
					1600 rpm	1400 rpm		
WW10H9*****	Algodão	20	5	138	50	51	80	0,35
	 Algodão	40	5	305	44	45	48	0,52
		60	5	305	44	45	48	0,52
	10		305	43	44	60	0,5	
	Sintético	40	5	148	30	30	60	0,82

Os valores da tabela foram medidos de acordo com as condições especificadas na Norma IEC60456/EN60456. Os valores reais dependerão do modo de utilização do electrodoméstico.

 Os resultados do teste acima baseiam-se na utilização de detergente em pó, com a Distribuição Automática desligada.

Memo



PERGUNTAS OU COMENTÁRIOS?

PAÍS	TELEFONE	OU VISITE-NOS ONLINE EM
GREECE	80111-SAMSUNG (80111 726 7864) only from land line (+30) 210 6897691 from mobile and land line	www.samsung.com/gr/support
ITALIA	800-SAMSUNG (800.7267864)	www.samsung.com/it/support
PORTUGAL	808 20 7267	www.samsung.com/pt/support
FRANCE	01 48 63 00 00	www.samsung.com/fr/support



DC68-03377B-04