

**taurus**

**Perseo**

Barbero  
Barber  
Shaver  
Tondeuse à barbe  
Bartschneider  
Barbiere  
Cortador  
Kapper  
Trymer do brody  
Κουρέας  
Машинка для стрижки  
бороды и усов  
Frizer  
Машинка за бръснене

ماكينة حلاقة الذقن

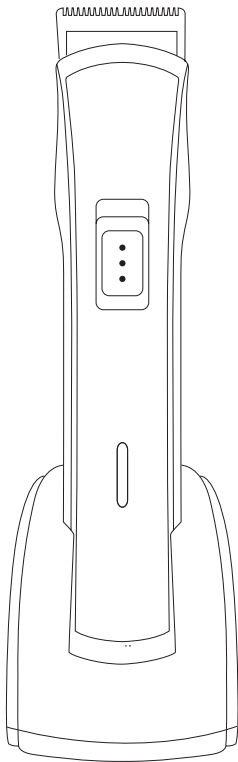

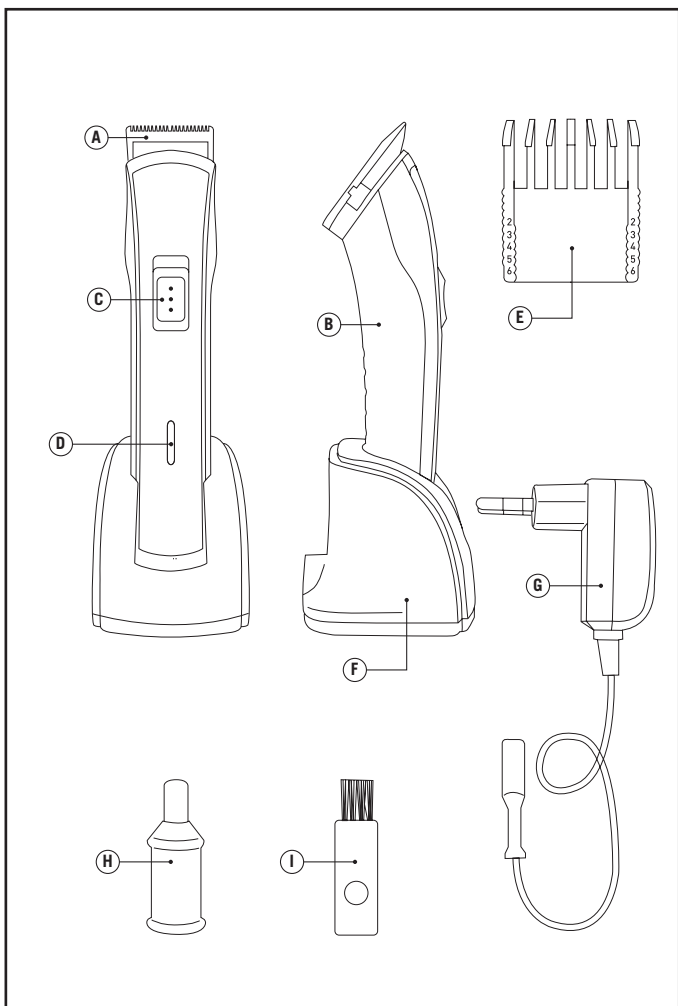



Fig.1

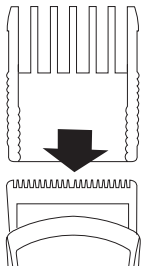

Fig.2

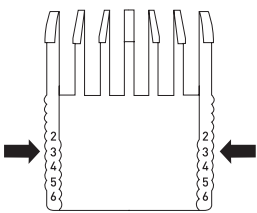

Fig.3

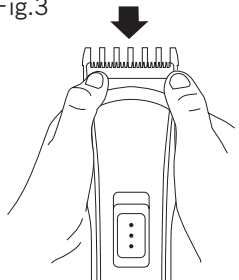

Fig.4

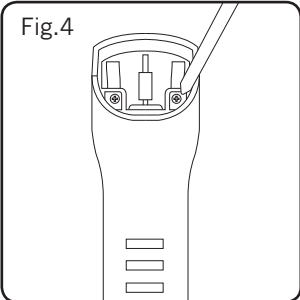
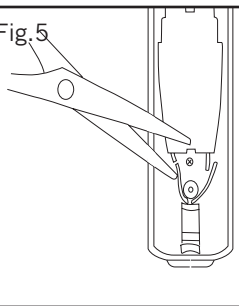

Fig.5



**Barbero  
Perseo**



**Distinguido cliente:**

Le agradecemos que se haya decidido por la compra de un producto de la marca TAURUS.

Su tecnología, diseño y funcionalidad, junto con el hecho de superar las más estrictas normas de calidad le comportarán total satisfacción durante mucho tiempo.

**Descripción**

- A Cuchillas/Cabezal
- B Cuerpo del aparato
- C Interruptor de marcha/paro
- D Piloto luminoso
- E Peine guía medidas (2-6mm)
- F Base de Carga
- G Cargador de baterías
- H Aceite lubricante
- I Cepillo limpiador



**Consejos y advertencias de seguridad**

- Leer atentamente este folleto de instrucciones antes de poner el aparato en marcha y guardarlo para posteriores consultas. La no observación y cumplimiento de estas instrucciones pueden comportar como resultado un accidente.

**Entorno de uso o trabajo:**

- Mantener el área de trabajo limpia y bien iluminada. Las áreas desordenadas y oscuras son propensas a que ocurran accidentes.

- El aparato solo debe utilizarse con el soporte suministrado
- Cuando se coloque el aparato sobre la base de carga, asegurarse que la superficie sobre la que se coloca la base de carga es estable.
- El aparato es adecuado para uso en baño o ducha. No sumergir el aparato en agua u otro líquido.
- ADVERTENCIA: A fin de evitar un sobrecalentamiento, no cubrir el aparato.

**Seguridad eléctrica:**

- No utilizar el aparato con el cable eléctrico o la clavija dañada.
- Antes de conectar el cargador de baterías a la red, verificar que el voltaje indicado en la placa de características coincide con el voltaje de red.
- La clavija del cargador de baterías debe coincidir con la base eléctrica de la toma de corriente. Nunca modificar la clavija. No usar adaptadores de clavija.
- Usar el aparato solamente con el cargador de baterías específico, suministrado con el aparato.
- Si alguna de las envolventes del aparato se rompe, desconectar inmediatamente el aparato de la red para evitar la posibilidad de sufrir un choque eléctrico.
- No utilizar el aparato si ha caído, si hay señales visibles de daños, o si existe fuga.
- ADVERTENCIA: Mantener el cargador de baterías seco.
- ADVERTENCIA: No utilizar el cargador de baterías cerca del agua.
- No forzar el cable eléctrico de conexión. Nunca usar el cable eléctrico

para levantar, transportar o desenchufar el cargador de baterías.

- No enrollar el cable eléctrico de conexión alrededor del aparato.
- No dejar que el cable eléctrico de conexión quede atrapado o arrugado.
- El cable de alimentación debe ser examinado regularmente en busca de signos de daño, y si está dañado, el aparato no tiene que usarse.
- No utilizar ni guardar el aparato a la intemperie.
- No tocar la clavija de conexión con las manos mojadas.

#### **Seguridad personal:**

- Antes de utilizar el aparato asegúrese que la cuchilla/s estén bien fijadas al aparato.
- No tocar las partes móviles del aparato en marcha.
- Evite cualquier contacto con el líquido que pueda desprender la batería. Caso de contacto accidental con los ojos lávelos y acuda a un médico. El líquido derramado por la batería puede provocar irritación o quemaduras.

#### **Utilización y cuidados:**

- Antes de cada uso, desenrollar completamente el cable de alimentación del aparato.
- No usar el aparato si su dispositivo de puesta en marcha/paro no funciona.
- Este aparato está pensado únicamente para un uso doméstico, no para uso profesional o industrial
- Los niños deben estar bajo vigilancia para asegurar que no jueguen con el aparato.

-No permitir que lo usen personas no familiarizadas con este tipo de producto, personas discapacitadas o niños.

- Guardar este aparato fuera del alcance de los niños y/o personas discapacitadas.
- Compruebe que las partes móviles no estén desalineadas o trabadas, que no haya piezas rotas u otras condiciones que puedan afectar al buen funcionamiento del aparato.
- No abrir la/s batería/s bajo ningún motivo.
- Recargue la/s batería/s solamente con el cargador suministrado por el fabricante. Un cargador que es adecuado para un tipo de baterías, puede ocasionar un peligro de explosión o incendio cuando es usado con otra/s batería/s.
- Use el aparato solamente con la/s batería/s por las que ha estado diseñado específicamente. El uso de cualquier otra/s batería/s puede ocasionar un peligro de explosión o incendio.
- Este aparato puede usarse en seco o en húmedo.

#### **Servicio:**

- Para mantener un buen funcionamiento del aparato recomendamos que engrase las cuchillas cada vez que lo limpie colocando unas gotas de aceite en los extremos de la cuchilla y poniendo en marcha el aparato durante unos segundos.
- Cerciorarse que el servicio de mantenimiento del aparato sea realizado por personal especializado, y que caso de precisar consumibles/recambios, éstos sean originales.

- Toda utilización inadecuada, o en desacuerdo con las instrucciones de uso, puede comportar peligro, anulando la garantía y la responsabilidad del fabricante.

### **Carga de la batería**

**ATENCIÓN:** Una batería nueva no viene con carga completa y debe ser cargada al máximo antes de usar el aparato por primera vez.

- Cargar la batería a temperatura ambiente entre 4 y 40°C.

- Desenrollar completamente el cable de alimentación cargador de baterías.

- Enchufar el cargador (f) a la base de carga(G) y a la red eléctrica.

- El indicador de carga (D) se iluminará, indica que el cargador está listo para iniciar la carga de la batería. (Para la primera carga se necesitan 12 a 14 horas aproximadamente y las siguientes serán de aproximadamente 10h. Nunca intente sobrecargar las baterías)

- Una vez finalizada la carga, desenchufar el cargador de la red eléctrica.

NB: Para una larga vida de la batería, se recomienda solo cargar la batería sólo cuando se encuentre totalmente descargada.



### **Modo de empleo**

#### **Notas previas al uso:**

- Asegúrese de que ha retirado todo el material de embalaje del producto.

- Preparar el aparato acorde a la función que desee

### **Inserción de un peine guía:**

- Coger el peine guía por los dos lados, introducir el cabezal en las guías y deslizar hacia abajo hasta que se acople (Fig.1).

- Para sacar el peine guía estirar hacia arriba.

### **Uso:**

- Poner el aparato en marcha, accionando el interruptor marcha/paro.

- El piloto luminoso (D) se iluminará

### **Peine para recortar la barba:**

- Utilice el peine guía de 2mm a 6mm según la medida que desee, para una barba e 3 días utilice la medida de 3mm (Fig.2)

### **Una vez finalizado el uso del aparato:**

- Parar el aparato, accionando el interruptor marcha/paro.

- Limpiar el aparato



### **Limpieza**

- Desenchufar el aparato de la red y dejarlo enfriar antes de iniciar cualquier operación de limpieza.

- Desenchufar el cargador eléctrico de la red y dejarlo enfriar antes de iniciar cualquier operación de limpieza.

- Desmontar la cuchilla siguiendo los siguientes pasos:

- Hacer presión sobre las cuchillas sujetando la misma desde los lados (Fig. 3)

- Limpiar el aparato con un paño húmedo impregnado con unas gotas de detergente y secarlo después.

- Las cuchillas/cabezal (A) son

adecuadas para la limpieza bajo el grifo. No sumergir el aparato en agua u otro líquido.

- No utilizar disolventes, ni productos con un factor pH ácido o básico como la lejía, ni productos abrasivos, para la limpieza del aparato.



### Anomalías y reparación

- En caso de avería llevar el aparato a un Servicio de Asistencia Técnica autorizado. Con el fin de evitar un peligro, no intente desmontarlo o repararlo por sí mismo.

- Si la conexión red está dañada, debe ser substituida, proceder como en caso de avería.

Para las versiones EU del producto y/o en el caso de que en su país aplique:

### Ecología y reciclabilidad del producto

- Los materiales que constituyen el envase de este aparato, están integrados en un sistema de recogida, clasificación y reciclado de los mismos. Si desea deshacerse de ellos, puede utilizar los contenedores públicos apropiados para cada tipo de material.

- El producto está exento de concentraciones de sustancias que se puedan considerar dañinas para el medio ambiente.

- Este aparato contiene o puede contener aceite, recordar que deben respetarse las reglamentaciones concernientes a la eliminación de este tipo de contaminante.



Este símbolo significa que si desea deshacerse del producto, una vez transcurrida la vida del mismo, debe depositarlo por los medios adecuados a manos de un gestor de residuos autorizado para la recogida selectiva de Residuos de Aparatos Eléctricos y Electrónicos (RAEE).



Este símbolo significa que el producto puede disponer de pilas o baterías en su interior, las cuales deben ser retiradas previamente antes de deshacerse del producto. Recuerde que las pilas/baterías deben depositarse en contenedores especiales autorizados. Y que nunca deben tirarse al fuego.

### Como retirar de las baterías del interior del aparato:



Advertencia: Es importante que las baterías se encuentren completamente descargadas antes de proceder a su retirada del aparato.

Advertencia: el aparato debe estar desconectado de la alimentación cuando se retiren las baterías.

### Para retirar las baterías, una vez finalizada la vida del aparato, proceder como sigue:

- Abrir la carcasa superior del aparato, retirando previamente con la ayuda de un destornillador los tornillos de fijación (Fig. 4)

- Identificar la batería y cortar sus cables (Rojo y Negro). A fin de evitar



riesgos de cortocircuito con la posible carga residual de la batería, cortar en primer lugar el cable Rojo y proteger su parte conductora con cinta aislante, después proceder a cortar el cable Negro procediendo de la misma forma. (Fig. 5)

- Extraiga con seguridad la batería de su alojamiento.



Este aparato cumple con la Directiva 2006/95/EC de Baja Tensión, con la Directiva 2004/108/EC de Compatibilidad Electromagnética, con la Directiva 2011/65/EU sobre restricciones a la utilización de determinadas sustancias peligrosas en aparatos eléctricos y electrónicos y con la Directiva 2009/125/EC sobre los requisitos de diseño ecológico aplicable a los productos relacionados con la energía.



**Barber  
Perseo**



## Benvolgut client,

Us agraïm que us hàgiu decidit a comprar un producte de la marca TAURUS.

La seva tecnologia, disseny i funcionalitat, i el fet d'haver superat les normes de qualitat més estrictes, us garanteixen una satisfacció total durant molt de temps.

## Descripció

- A Fulles/Capçal
- B Cos de l'aparell
- C Interruptor d'engegada / aturada
- D Pilot lluminós
- E Pinta guia mides (2-6mm)
- F Base de càrrega
- G Carregador de bateries
- H Oli lubricant
- I Raspall netejador



## Consells i advertiments de seguretat

- Abans d'engegar l'aparell, llegiu atentament aquest full d'instruccions i conserveu-lo per a consultes posteriors. El fet de no seguir aquestes instruccions pot comportar un accident.

## Entorn d'ús o treball:

- Manteniu l'àrea de treball neta i ben il·luminada. Les àrees desordenades i fosques afavoreixen els accidents.
- L'aparell només s'ha de fer servir amb el suport subministrat.
- Quan col·loqueu l'aparell sobre la

base de càrrega, assegureu-vos que la superfície sobre la que es col·loca la base de càrrega es estable.

- L'aparell és adequat per a què l'utilitzeu al lavabo o a la dutxa. No submergeiu l'aparell en aigua o un altre líquid.
- ADVERTÈNCIA: Per tal d'evitar un sobreescalfament, no cobriu l'aparell.

## Seguretat elèctrica:

- No utilitzeu l'aparell amb el cable elèctric o la clavilla malmesos.
- Abans de connectar el carregador de bateries a la xarxa, verifiqueu que el voltatge que s'indica a la placa de característiques coincideix amb el voltatge de xarxa.
- La clavilla de l'aparell ha de coincidir amb la base elèctrica de la presa de corrent. No modifiqueu mai la clavilla. No feu servir adaptadors de clavilla.
- Utilitzeu l'aparell només amb el carregador de bateries específic subministrat amb l'aparell.
- Si algun dels embolcalls de l'aparell es trenca, desconnecteu l'aparell immediatament de la xarxa per evitar la possibilitat d'un xoc elèctric.
- No utilitzeu l'aparell si ha caigut, si hi ha senyals visibles de danys o si hi ha una fuga.
- ADVERTÈNCIA: Manteniu el carregador de bateries sec.
- ADVERTÈNCIA: No utilitzeu el carregador de bateries a prop de l'aigua.
- No forceu el cable elèctric de connexió. No useu mai el cable elèctric per aixecar, transportar o desendollar l'aparell.

- No enrotlleu el cable elèctric de connexió al voltant de l'aparell.
- No deixeu que el cable elèctric de connexió quedi atrapat o arrugat.
- El cable d'alimentació s'ha d'examinar regularment per comprovar si està malmès i, si ho està, l'aparell no s'ha de fer servir.
- No utilitzeu ni guardeu l'aparell a la intempèrie.
- No toqueu mai la clavilla de connexió amb les mans molles.

#### **Seguretat personal:**

- Abans d'utilitzar l'aparell, assegureu-vos que les fulles estan fixades correctament a l'aparell.
- No toqueu les parts mòbils de l'aparell en marxa.

- Eviteu qualsevol contacte amb el líquid que pugui desprendre la bateria. En cas de contacte accidental amb els ulls, renteu-los i aneu al metge. El líquid vessat per la bateria pot provocar irritació o cremades.

#### **Utilització i cura:**

- Abans de cada ús, desenrotlleu completament el cable d'alimentació de l'aparell.
- No useu l'aparell si el dispositiu d'engegada/aturada no funciona.
- Aquest aparell està pensat exclusivament per a ús domèstic, no professional o industrial.
- Els nens han d'estar sota vigilància per assegurar que no juguin amb l'aparell.
- No permeteu que l'utilitzin persones no familiaritzades amb aquest tipus de producte, persones discapacitades

o nens.

- Deseu aquest aparell fora de l'abast dels nens i/o persones discapacitades.

- Comproveu que les parts mòbils no estiguin desalineades o travades, que no hi hagi peces trencades o altres condicions que puguin afectar el bon funcionament de l'aparell.

- No obriu la/es bateria/es en cap cas.

- Recarregueu les bateries només amb el carregador subministrat pel fabricant. Un carregador que és adequat per a un tipus de bateries, pot ocasionar un perill d'explosió o incendi quan s'utilitza amb altra/es bateria/es.

- Feu servir l'aparell amb les bateries per les quals ha estat dissenyat específicament. L'ús de qualsevol altra bateria pot ocasionar un perill d'explosió o d'incendi.

- Aquest aparell el podeu fer servir en sec o en humit.

#### **Servei:**

- A fi de mantenir un bon funcionament de l'aparell recomanem que engrasseu les fulles cada cop que el netegeu, aplicant unes gotes d'oli als extrems de la fulla i posant l'aparell en funcionament durant uns segons.
- Assegureu-vos que el servei de manteniment de l'aparell ha estat realitzat per personal especialitzat, i que en cas de precisar consumibles/recanvis, aquests són originals.
- Una utilització inadequada o en desacord amb les instruccions d'ús suposa un perill i anul·la la garantia i la responsabilitat del fabricant.

## Càrrega de la bateria

**ATENCIÓ:** Les bateries noves no vénen amb una càrrega completa i s'han de carregar al màxim abans d'utilitzar l'aparell per primera vegada.

- Carregar la bateria a temperatura ambient entre 4 i 40°C
- Desenrotlleu completament el cable d'alimentació del carregador de bateries.
- Endolleu el carregador (F) a la base de càrrega (G) i a la xarxa elèctrica.
- S'il·luminarà l'indicador de càrrega (D), que indica que el carregador està llest per iniciar la càrrega de la bateria.

(Per a la primera càrrega es necessiten de 12 a 14 hores aproximadament, i les següents seran d'aproximadament 10h. No intenteu mai sobrecarregar les bateries)

- Un cop finalitzada la càrrega, desendolleu el carregador de la xarxa elèctrica

NB: Per a una òptima vida de la bateria, es recomana només carregar la bateria quan aquesta estigui totalment descarregada.



## Instruccions d'ús

### Notes prèvies a l'ús:

- Assegureu-vos que heu retirat tot el material d'embalatge del producte.
- Preparar l'aparell concorde a la funció que desitgeu realitzar:

### Inserció d'una pinta guia:

- Agafeu la pinta guia pels dos costats, introduïu el capçal a les guies i

llisqueu-ho cap avall fins que s'acobli (Fig.1).

- Per treure la pinta guia estireu cap a dalt.

### Ús:

- Engegueu l'aparell accionant el botó d'engegada/aturada.
- El pilot lluminós (D) s'il·luminarà.

### Pinta per tallar la barba:

- Utilitzeu la pinta guia de 2mm a 6mm segons la mida que vulgueu; per a una barba de 3 dies, feu servir la mida de 3mm (Fig.2)

### Un cop finalitzat l'ús de l'aparell:

- Atureu l'aparell accionant l'interruptor engegada/aturada.
- Netegeu l'aparell.



### Neteja

- Desendolleu l'aparell de la xarxa i deixeu-lo refredar abans de dur a terme qualsevol operació de neteja.
- Desendolleu el carregador elèctric de la xarxa i deixeu-lo refredar abans de dur a terme qualsevol operació de neteja.

Desmunteu les ganivetes seguint els següents passos:

- Feu pressió sobre les fulles subjectant-les des dels costats (Fig. 3)
- Netegeu l'aparell amb un drap humit impregnat amb unes gotes de detergent i després eixugueu-lo.
- Les fulles/capçal (A) són adequades per a netejar-les sota l'aixeta. No submergiu l'aparell en aigua o un altre líquid.

- Per netejar l'aparell, no utilitzeu dissolvents ni productes amb un factor pH àcid o bàsic, com el lleixiu, ni productes abrasius.



### Anomalies i reparació

- En cas d'avaría, porteu l'aparell a un servei d'assistència tècnica autoritzat. No intenteu desmuntar-lo ni reparar-lo ja que pot haver-hi perill.

- Si la connexió a la xarxa està mal-mesa, cal substituir-la i actuar com en cas d'avaría.

Per a productes de la Unió Europea i/o en cas que així ho exigeixi la normativa en el seu país d'origen:

### Ecologia i reciclabilitat del producte

- Els materials que componen l'envàs d'aquest electrodomèstic estan integrats en un sistema de recollida, classificació i reciclatge. Si desitja desfer-se'n, pot utilitzar els contenidors públics apropiats per a cada tipus de material. Aquest producte està exempt de concentracions de substàncies que es puguin considerar perjudicials per al medi ambient.

Aquest aparell conté o pot contenir oli. Recordeu que s'han de respectar els reglaments concernents a l'eliminació d'aquest tipus de contaminant.



Aquest símbol significa que si us voleu desfer del producte, un cop exhaurida la vida de l'aparell, l'heu de dipositar, a través dels mitjans adequats, a mans d'un gestor de residus autoritzat per a la recollida selectiva de Residus d'Aparells Elèctrics i Electrònics (RAEE).



Aquest símbol significa que el producte pot disposar de piles o de bateries a l'interior, les quals hauran d'ésser retirades prèviament abans de desfer-vos del producte. Recordeu que les piles/bateries s'han de dipositar en contenidors especials autoritzats. I que mai s'han de tirar al foc.

### Com retirar les bateries de l'interior de l'aparell:

Advertència: És important que les bateries estiguin completament descarregades abans de procedir a retirar-les de l'aparell.

Advertència: l'aparell ha d'estar desconectat de l'alimentació quan es retirin les bateries.

### Per a retirar les bateries un cop exhaurida la vida de l'aparell, procediu de la següent manera:

- Obriu la carcassa superior de l'aparell, retirant prèviament amb l'ajuda d'un tornavís, els cargols de fixació (Fig. 4)

- Identifiqueu la bateria i talleu-ne els cables (Vermell i Negre). A fi d'evitar riscos de curtcircuits amb la possible càrrega residual de la bateria, talleu

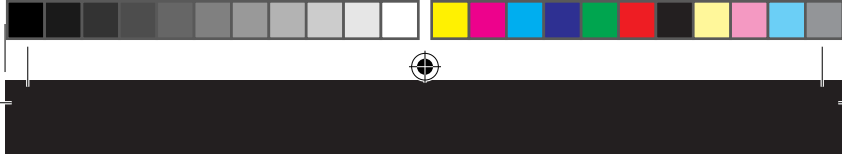

en primer lloc el cable Vermell i protegiu-ne la part conductora amb cinta aïllant. Seguidament procediu a tallar el cable Negre de la mateixa manera. (Fig. 5)

- Extraieu amb seguretat la bateria del seu allotjament.

Aquest aparell compleix amb la Directiva 2006/95/EC de Baixa Tensió, amb la Directiva 2004/108/EC de Compatibilitat Electromagnètica, amb la Directiva 2011/65/EC sobre restriccions a la utilització de determinades substàncies perilloses en aparells elèctrics i electrònics i amb la Directiva 2009/125/EC sobre els requisits de disseny ecològic aplicable als productes relacionats amb l'energia.

## Shaver Perseo



### Dear customer,

Many thanks for choosing to purchase a TAURUS brand product.

Thanks to its technology, design and operation and the fact that it exceeds the strictest quality standards, a fully satisfactory use and long product life can be assured.

### Description

- A Blades/Head
- B Appliance body
- C On/off switch
- D Pilot light
- E Guide comb measurements (2-6mm)
- F Charger Base
- G Battery charger
- H Lubricating oil
- I Cleaning brush



### Safety advice and warnings

- Read these instructions carefully before switching on the appliance and keep them for future reference. Failure to follow and observe these instructions may result in an accident.

### Use or working environment:

- Keep the working area clean and well lit. Cluttered and dark areas invite accidents.
- The appliance must only be used with the supplied support

- When the appliance is placed on the battery charger, ensure that it is on a stable surface.

- The appliance is suitable for use in a bathroom or shower. Do not submerge the appliance in water or other liquid.

- CAUTION: In order to prevent overheating, do not cover the appliance.

### Electric safety:

- Do not use the appliance if the cable or plug is damaged.

- Ensure that the voltage indicated on the charger rating label matches the mains voltage before plugging in the charger.

- The appliance's plug must fit into the mains socket properly. Do not alter the plug. Do not use plug adaptors.

- Only use the appliance with the specific charger, provided with the appliance.

- If any of the appliance casings breaks, immediately disconnect the appliance from the mains to prevent the possibility of an electric shock.

- Do not use the appliance if it has fallen on the floor, if there are visible signs of damage or if it has a leak.

- WARNING: Keep the battery charger dry.

- WARNING: Do not use the battery charger near water.

- Do not force the power cord. Never use the power cord to lift up, carry or unplug the battery charger.

- Do not wrap the cable around the appliance.

- Ensure that the electric cable does not get trapped or tangled.



- The power cord must be regularly examined for signs of damage and if damaged, the appliance must not be used.
- Do not use or store the appliance outdoors.
- Do not touch the plug with wet hands.

#### **Personal safety:**

- Before using the appliance ensure that the tool is properly fixed in place.
- Do not touch any of the appliance's moving parts while it is operating.
- Avoid all contact with the liquid that could be released from the battery. In case of contact with eyes, wash them thoroughly and seek medical advice. The liquid spilled from the battery may cause irritation or burns.

#### **Use and care:**

- Fully unroll the appliance's power cable before each use.
- Do not use the appliance if the on/off switch does not work.
- This appliance is for household use only, not professional or industrial use.
- Children should be supervised to ensure that they do not play with the appliance.
- Ensure that this product is not used by the disabled, children or people unused to its handling.
- This appliance should be stored out of reach of children and/or the disabled.
- Check that the moving parts are not misaligned or locked and make sure there are no broken parts or anomalies

lies that may prevent the appliance from operating correctly.

- Do not open the battery/ies under any circumstances whatsoever.
- Recharge the battery/ies only with the charger supplied by the manufacturer. A charger that is suitable for one type of battery may cause explosion or fire hazard when used with other battery/ies.
- Use the device only with the battery/ies for which has been specifically designed. The use of any other battery/ies can cause an explosion or fire hazard.
- This appliance may be used dry or damp.



#### **Service:**

- In order to maintain the appliance in a good operation conditions we suggest greasing the blades every time you clean it by putting a few drops of oil on the ends of the blade, and finally switching on the appliance during a few seconds.
- Make sure that the appliance is serviced only by specialist personnel, and that only original spare parts or accessories are used to replace existing parts/accessories.
- Any misuse or failure to follow the instructions for use renders the guarantee and the manufacturer's liability null and void.

#### **Charging the battery**

**ATTENTION:** The new battery does not come completely charged and must be charged up to the maximum before using the appliance for the first time.



- 
- 
- Charge the battery at room temperature between 4 and 40°C.
  - Completely unroll the battery charger mains cable.
  - Plug the charger (f) into the charging base (G) and the mains.
  - The charge indicator (D) will light up indicating that the charger is ready to begin charging the battery (For the first charge approximately 12 – 14 hours are required and the following ones will be of approximately 10 hours. Never attempt to over-charge the batteries).
  - When the battery is charged disconnect the charger from the mains supply.

NB: For a long battery life, it is advisable to charge the battery, only, when it has run out completely.



### Instructions for use

#### Before use:

- Make sure that all the product's packaging has been removed.
- Prepare the appliance according to the function you wish to use.

#### Insertion of comb guide:

- Hold the guide comb by the two sides, insert the head into the guides and slide downward until it is coupled (Fig.1)
- To remove the guide comb pull upward.

#### Use:

- Turn the appliance on using the on/off switch.
- The pilot light (D) comes on.

#### Comb to trim beard:

- Use the guide comb from 2 mm to 6 mm according to the desired measurement. For a three-day beard use the 3 mm measurement (Fig 2)

#### Once you have finished using the appliance:

- Turn the appliance off, using the on/off switch.
- Clean the appliance



#### Cleaning

- Disconnect the appliance from the mains and let it cool before undertaking any cleaning task.
- Disconnect the charger from the mains and let it cool before undertaking any cleaning task.
- Dismantle the blade as follows:
  - Press the blades, gripping them from the sides (Fig. 3)
  - Clean the equipment with a damp cloth with a few drops of washing-up liquid and then dry.
  - The blades/head (A) can be washed under the tap. Do not submerge the appliance in water or other liquid.
  - Do not use solvents, or products with an acid or base pH such as bleach, or abrasive products, for cleaning the appliance.



#### Anomalies and repair

- Take the appliance to an authorised technical support service if problems arise. Do not try to dismantle or repair without assistance, as this may be dangerous.
- If the connection to the mains has

been damaged, it must be replaced and you should proceed as you would in the case of damage.

For EU product versions and/or in the case that it is requested in your country:

#### **Ecology and recyclability of the product**

- The materials of which the packaging of this appliance consists are included in a collection, classification and recycling system. Should you wish to dispose of them, use the appropriate public recycling bins for each type of material.

The product does not contain concentrations of substances that could be considered harmful to the environment

This appliance contains, or could contain, oil. Remember that one should abide by the regulations concerning the elimination of this type of contaminant.

 This symbol means that in case you wish to dispose of the product once its working life has ended, take it to an authorised waste agent for the selective collection of waste electrical and electronic equipment (WEEE)

 This symbol means that the product may include a battery or batteries; the user must remove them before disposing of the product. Remember that batteries must be disposed of in duly authorised containers. Do not dispose of them in fire.

#### **How to remove the batteries from the interior of the device:**

Attention: It is important that the batteries are fully discharged prior to its withdrawal from the apparatus.

Attention: the appliance must be disconnected from the mains when removing the batteries.

#### **To remove the batteries, once the life of the appliance, proceed as follows:**

- Open the top shell of the apparatus, removing previously with the help of a screwdriver fixing screws (Fig 4)
- Identify the battery wires and cut their (Red and Black). To avoid risks of a short circuit with a possible residual battery load, first cut the Red wire and protect it by using insulating tape, then proceed to cut the Black wire proceeding in the same way. (Fig. 5)
- Safely remove the battery from its housing.

This appliance complies with Directive 2006/95/EC on Low Voltage, Directive 2004/108/EC on Electromagnetic Compatibility, Directive 2011/65/EC on the restrictions of the use of certain hazardous substances in electrical and electronic equipment and Directive 2009/125/EC on the ecodesign requirements for energy-related products.

## Tondeuse à barbe Perseo



### Cher Client,

Nous vous remercions d'avoir choisi d'acheter un appareil ménager de marque TAURUS. Sa technologie, son design et sa fonctionnalité, s'ajoutant au fait qu'elle répond amplement aux normes de qualité les plus strictes, vous permettront d'en tirer une longue et durable satisfaction.

### Description

- A Lames/Tête de l'appareil
- B Corps de l'appareil
- C Interrupteur marche/arrêt
- D Voyant lumineux
- E Peigne guide mesures (2-6mm)
- F Socle de charge
- G Chargeur de batteries
- H Huile lubrifiante
- I Brosse de nettoyage



### Conseils et mesures de sécurité

- Lire attentivement cette notice d'instructions avant de mettre l'appareil en marche, et la conserver pour la consulter ultérieurement. La non observation et application de ces instructions peuvent entraîner un accident.

### Environnement d'utilisation ou de travail:

- Veiller à maintenir votre espace de travail propre et bien éclairé. Les espaces encombrés et sombres sont

propices aux accidents.

- N'utiliser l'appareil qu'avec le support fourni
- Au moment d'accoupler l'appareil sur le socle de charge, s'assurer que la surface où sera placé le socle de charge, soit stable.
- L'appareil peut s'utiliser dans le bain ou la douche. Ne pas plonger l'appareil dans de l'eau ou d'autre liquide.
- AVERTISSEMENT: Afin d'éviter une surchauffe, ne pas couvrir l'appareil.

### Sécurité électrique:

- Ne pas utiliser l'appareil si son câble électrique ou sa prise est endommagé.
- Avant de brancher le chargeur de batteries au réseau électrique, vérifier que la tension indiquée sur la plaque signalétique correspond à celle du réseau.
- La prise de courant de l'appareil doit coïncider avec la base de la prise de courant. Ne jamais modifier la prise de courant. Ne pas utiliser d'adaptateur de prise de courant.
- Veuillez utiliser l'appareil uniquement avec son connecteur électrique, qui vous sera fourni avec l'appareil.
- Si une des enveloppes protectrices de l'appareil se rompt, débrancher immédiatement l'appareil du secteur pour éviter tout choc électrique.
- Ne pas utiliser l'appareil s'il est tombé, s'il y a des signes visibles de dommages ou en cas de fuite.
- AVERTISSEMENT: Conserver le chargeur de batteries sec.
- AVERTISSEMENT: Ne pas utiliser le chargeur de batteries près de l'eau.

- Ne pas forcer le câble électrique de connexion. Ne jamais utiliser le câble électrique pour lever, transporter ou débrancher le chargeur de batterie.

- Ne pas enrouler le câble électrique de connexion autour de l'appareil.

- Éviter que le câble électrique de connexion ne se coince ou ne s'emmêle.

- Le câble d'alimentation doit être examiné régulièrement à la recherche de signes de dommages, et s'il est endommagé, l'appareil ne doit pas être utilisé.

- Ne pas exposer l'appareil aux intempéries.

- Ne pas toucher la prise de raccordement avec les mains mouillées.

#### **Sécurité personnelle:**

- Avant d'utiliser l'appareil, s'assurer que les lames sont correctement fixées à l'appareil.

- Ne pas toucher les parties mobiles de l'appareil en marche.

- Évitez tout contact avec le liquide de la batterie. En cas de contact accidentel avec les yeux, lavez-les et allez voir un médecin. Le liquide que contient la batterie peut provoquer une irritation ou des brûlures.

#### **Utilisation et précautions:**

- Avant chaque utilisation, dérouler complètement le câble d'alimentation de l'appareil.

- Ne pas utiliser l'appareil si son dispositif de mise en marche/arrêt ne fonctionne pas.

- Cet appareil est uniquement destiné à un usage domestique et non professionnel ou industriel.

- Les enfants doivent être surveillés pour s'assurer qu'ils ne jouent pas avec l'appareil.

- Ne pas laisser des personnes non familiarisées avec ce type de produit, des personnes handicapées ou des enfants l'utiliser.

- Laisser l'appareil hors de portée des enfants et/ou des personnes handicapées.

- Vérifier que les parties mobiles ne sont pas désalignées ou entravées, qu'il n'y a pas de pièces cassées ou d'autres conditions qui pourraient affecter le bon fonctionnement de l'appareil.

- N'ouvrir la/les batterie(s) en aucun cas.

- Un chargeur qui est approprié pour un certain type de batteries, peut causer un danger d'explosion ou d'incendie lorsqu'on l'utilise avec d'autres batteries.

- N'utilisez l'appareil qu'avec sa (ses) batterie(s) spécialement créée(s) à cet effet. L'utilisation de toute(s) autre(s) batterie(s) pourrait occasionner un danger d'explosion ou d'incendie.

- Cet appareil peut être utilisé sur la peau sèche ou humide.

#### **Service:**

- Pour conserver un bon fonctionnement de l'appareil, nous vous conseillons de graisser les lames après chaque nettoyage, en versant quelques gouttes d'huile sur les extrémités de la lame et en mettant en marche l'appareil durant quelques secondes.

- S'assurer que le service de main-

tenance de l'appareil est réalisé par le personnel spécialisé, et que dans le cas où vous auriez besoin de pièces de rechange, celles-ci soient originales.

- Toute utilisation inappropriée ou non conforme aux instructions d'utilisation annule la garantie et la responsabilité du fabricant.

### Charger la batterie

Avertissement: Une batterie neuve n'est pas complètement chargée et doit être chargée au maximum avant d'utiliser l'appareil la première fois.

- Charger la batterie à température ambiante, entre 4 et 40°C
  - Dérouler complètement le câble d'alimentation du chargeur de batteries.
  - Brancher le chargeur (G) au socle de charge (F) et au réseau électrique.
  - L'indicateur de charge (D) s'allumera, en indiquant que le chargeur est prêt à initier la charge de la batterie (Pour la première recharge, cela pourra durer entre 12 et 14 heures et les suivantes dureront environ 10h. Ne jamais surcharger les batteries)
  - Une fois la charge complétée, débrancher le chargeur du réseau électrique.
- N.B. : Pour rallonger la durée de vie de la batterie, il est recommandé de la charger uniquement lorsqu'elle sera totalement déchargée.



### Mode d'emploi

#### Remarques avant utilisation :

- Assurez-vous que vous avez retiré tout le matériel d'emballage du produit.
- Préparer l'appareil conformément à la fonction désirée:

#### Introduction d'un peigne guide:

- Prendre le peigne guide par les deux côtés, introduire la tête de l'appareil dans les guides, puis faire glisser vers le bas jusqu'à l'accoupler (Fig.1).
- Pour retirer le peigne guide, tirer vers le haut.

#### Usage:

- Mettre l'appareil en marche en actionnant l'interrupteur de marche/arrêt.
- Le voyant lumineux (D) s'allumera.

#### Peigne taille-barbe:

- Utilisez le peigne guide de 2 mm à 6 mm en fonction de la mesure souhaitée, pour une barbe de 3 jours, utiliser la mesure de 3 mm (Fig. 2)

#### Lorsque vous avez fini de vous servir de l'appareil:

- Arrêter l'appareil en appuyant sur l'interrupteur de marche/arrêt.
- Nettoyer l'appareil.



### Nettoyage

- Débrancher l'appareil du secteur et attendre son complet refroidissement avant de la nettoyer.

- Débrancher l'appareil du secteur et attendre son complet refroidissement avant de la nettoyer.

- Démontez l'appareil en suivant les pas décrits ci-dessous :

- Faire pression sur les lames en les tenant des deux côtés (Fig. 3).

- Nettoyer le dispositif électrique avec un chiffon humide et le laisser sécher.

- Les lames/tête d'accouplement (A) peuvent se laver sous le robinet. Ne pas plonger l'appareil dans de l'eau ou d'autres liquides.

- Ne pas utiliser de solvants ni de produits à pH acide ou basique tels que l'eau de javel, ni de produits abrasifs pour nettoyer l'appareil.



### Anomalies et réparation

- En cas de panne, remettre l'appareil à un service d'assistance technique autorisé. Ne pas tenter de procéder aux réparations ou de démonter l'appareil; cela implique des risques.

- Si le branchement au secteur est endommagé, il doit être remplacé. Procéder alors comme en cas de panne.

Pour les produits de l'Union Européenne et (ou) conformément à la réglementation en vigueur de votre pays d'origine:

### Écologie et recyclage du produit

- Les matériaux dont l'emballage de cet appareil est constitué intègrent un programme de collecte, de classification et de recyclage. Si vous souhaitez vous en défaire, veuillez utiliser les conteneurs publics appro-

priés pour chaque type de matériel.

- Le produit ne contient pas de concentrations de substances considérées comme étant nocives pour l'environnement.

- Cet appareil contient, ou peut contenir, de l'huile. Respecter les réglementations relatives à l'élimination de ce type de polluant.



Ce symbole signifie que si vous souhaitez vous défaire du produit, une fois que celui-ci n'est plus utilisable, remettez-le, suivant la méthode appropriée, à un gestionnaire de déchets d'équipements électriques et électroniques (DEEE).



Ce symbole signifie que le produit peut disposer de piles ou de batteries, que vous devez retirer avant de vous défaire du produit. Rappelez-vous que les piles/batteries doivent être déposées dans des conteneurs spéciaux autorisés et qu'elles ne doivent pas être jetées au feu.

### Comment extraire les batteries de l'appareil:

Avertissement : Important, les batteries doivent être complètement déchargées avant de les extraire de l'appareil.

Avertissement: veiller à déconnecter l'appareil de l'alimentation, au moment de retirer les batteries.

**Pour retirer les batteries une fois la vie de l'appareil terminée, réaliser les actions suivantes:**

- Ouvrir la carcasse supérieure de l'appareil, en retirant préalablement à l'aide d'un tournevis les vis de fixation (Fig. 4)
- Identifier la batterie et couper ses câbles (Rouge et Noir). Pour éviter tout risque de court-circuit avec la possible charge résiduelle de la batterie, il suffit de couper tout d'abord le câble Rouge et protéger sa partie conductrice à l'aide d'un ruban isolant, ci-après, couper le câble Noir en suivant le même processus. (Fig. 5)
- Retirer la batterie de son logement, en toute sécurité.

Cet appareil est certifié conforme à la Directive 2006/95/EC de Basse Tension, de même qu'à la Directive 2004/108/EC en matière de Compatibilité Électromagnétique, à la Directive 2011/65/EC relative à la limitation de l'utilisation de certaines substances dangereuses dans les équipements électriques et électroniques et à la Directive 2009/125/EC sur les conditions de conception écologique applicable aux produits en rapport avec l'énergie.

## Bartschneider Perseo



### Sehr geehrter Kunde:

Wir danken Ihnen für Ihre Entscheidung, ein TAURUS Gerät zu kaufen. Technologie, Design und Funktionalität dieses Gerätes, in Kombination mit der Erfüllung der strengsten Qualitätsnormen, werden Ihnen lange Zeit viel Freude bereiten.

### Beschreibung

- A Schneideklingen/-kopf
- B Gehäuse
- C An/ Austaste
- D Leuchtanzeige
- E Führungskamm Maße (2 – 6 mm)
- F Ladestation
- G Netzteil
- H Schmieröl
- I Reinigungsbürste für Schneiden



### Sicherheitsempfehlungen und -hinweise

- Lesen Sie die Gebrauchsanweisung sorgfältig durch, bevor Sie das Gerät einschalten, und bewahren Sie diese zum Nachschlagen zu einem späteren Zeitpunkt auf. Die Nichtbeachtung dieser Gebrauchsanweisungen kann Unfälle zur Folge haben.

### Anwendungs- oder Arbeitsumgebung:

- Der Arbeitsplatz soll sauber und gut beleuchtet sein. In unordentlichen und dunklen Zonen kann es zu Unfällen kommen.
- Das Gerät nur mit der mitgelieferten

Halterung verwenden.

- Achten Sie darauf, dass Sie die Ladestation auf eine stabile Fläche stellen, bevor Sie das Gerät in die Ladestation stellen.
- Das Gerät ist für den Gebrauch in Bad oder Dusche geeignet. Tauchen Sie das Gerät nicht in Wasser oder andere Flüssigkeiten.
- **WARNUNG:** Um eine Überhitzung zu vermeiden, nicht das Gerät verdecken.

### Elektrische Sicherheit:

- Das Gerät darf nicht mit beschädigtem elektrischem Kabel oder Stecker verwendet werden.
- Vergewissern Sie sich, dass die Spannung auf dem Typenschild mit der Netzspannung übereinstimmt, bevor Sie den Apparat an das Stromnetz anschließen.
- Der Stecker des Geräts muss mit dem Steckdosentyp des Stromanschlusses übereinstimmen. Der Stecker darf nicht verändert werden. Verwenden Sie keine Steckeradapter.
- Verwenden Sie das Gerät nur mit dem vom Hersteller mitgelieferten Netzstecker.
- Sollte ein Teil der Geräteverkleidung strapaziert sein, ist die Stromzufuhr umgehend zu unterbrechen, um die Möglichkeit eines elektrischen Schlags zu vermeiden.
- Das Gerät nicht benutzen, wenn es heruntergefallen ist, sichtbare Schäden aufweist oder undicht ist.
- **WARNUNG:** Halten Sie das Netzteil trocken.
- **WARNUNG:** Verwenden Sie das Netzteil nicht in der Nähe von



Wasser.

- Elektrische Kabel nicht überbeanspruchen. Elektrische Kabel dürfen nicht zum Anheben, Transportieren oder Ausstecken des Geräts benützt werden.
- Kabel nicht um das Gerät rollen.
- Achten Sie darauf, dass das elektrische Kabel nicht getreten oder zerknittert wird.
- Das Netzkabel ist regelmäßig auf Schäden zu prüfen. Bei beschädigtem Kabel darf das Gerät nicht verwendet werden.
- Das Gerät nicht im Freien benutzen oder aufbewahren.
- Berühren Sie den Stecker nicht mit feuchten Händen.

### **Persönliche Sicherheit**

- Vor dem Gebrauch überprüfen, ob die Klängen gut am Gerät befestigt sind.
- Bewegliche Teile des Geräts während dem Betrieb nicht berühren.
- Vermeiden Sie den Kontakt mit aus dem Akku ausgelaufenen Flüssigkeiten. Falls Ihre Augen dennoch mit diesen in Kontakt kommen, spülen Sie sie mit viel klarem Wasser und suchen Sie einen Arzt auf. Die ausgelaufene Akkufflüssigkeit kann zu Reizungen oder Verbrennungen führen.

### **Gebrauch und Pflege:**

- Vor jedem Gebrauch des Geräts das Stromkabel vollständig auswickeln.
- Benützen Sie das Gerät nicht, wenn der An-/Ausschalter nicht funktioniert.

- Dieser Apparat dient ausschließlich für Haushaltszwecke und ist für professionellen oder gewerblichen Gebrauch nicht geeignet.
- Kinder sollten überwacht werden, um sicherzustellen, dass sie nicht mit dem Gerät spielen.
- Vermeiden Sie die Benutzung desselben durch Kinder, Behinderte oder Personen, die mit dem Gerät nicht vertraut sind.
- Bewahren Sie das Gerät außerhalb der Reichweite von Kindern und/oder Behinderten auf.
- Überprüfen Sie, ob die beweglichen Teile nicht ausgerichtet oder verklemmt sind, ob beschädigte Teile oder andere Bedingungen vorliegen, die den Betrieb des Geräts allenfalls behindern können.
- Die Batterie/n dürfen in keinem Fall geöffnet werden.
- Beim Gebrauch eines Ladegerätes, das für einen bestimmten Akkutyp entworfen wurde, besteht bei der Verwendung mit anderen Akkus Explosions- oder Brandgefahr.
- Verwenden Sie das Gerät nur mit der / den Batterie/n, für die es speziell konzipiert worden ist. Durch die Verwendung einer Batterie / von Batterien eines anderen Typs besteht Explosions- oder Brandgefahr.
- Dieses Gerät kann trocken und feucht verwendet werden.

### **Service:**

- Für einen optimalen Betrieb empfehlen wir, die Schneidaufsätze nach jeder Reinigung einzuölen: Geben Sie einige Tropfen Öl auf die Enden der Schneide und lassen Sie das Gerät



einige Sekunden lang laufen.

- Achten Sie darauf, dass Reparaturen am Gerät nur von einem Fachmann ausgeführt werden. Wenn Sie Betriebsmittel / Ersatzteile benötigen, dürfen diese nur Originalteile sein.
- Unsachgemäßer Gebrauch oder die Nichteinhaltung der vorliegenden Gebrauchsanweisungen können gefährlich sein und führen zu einer vollständigen Ungültigkeit der Herstellergarantie.

### **Aufladung der Batterie**

Eine neue Batterie ist nicht vollständig aufgeladen. Deshalb ist sie vor der ersten Inbetriebnahme des Gerätes vollständig aufzuladen.

- Die Batterie bei Zimmertemperatur zwischen 4 und 40°C aufladen
- Wickeln Sie das Netzkabel vom Netzteil komplett ab.
- Schließen Sie das Netzteil (f) an die Ladestation (G) und an das Stromnetz an.
- Das Aufleuchten der Ladeanzeige (D) zeigt an, dass das Ladegerät bereit ist, mit dem Laden des Akkus zu beginnen. (Für den ersten Ladevorgang werden 12 bis 14 Stunden benötigt, die folgenden Ladevorgänge ca. 10 Stunden. Versuchen Sie nicht, die Batterien zu überladen.)
- Ist der Ladevorgang abgeschlossen, ist das Ladegerät vom Stromnetz zu trennen.

Hinweis: Für eine lange Akku-Lebensdauer wird empfohlen, den Akku erst aufzuladen, wenn er sich vollständig entladen hat.



### **Gebrauchsanweisung**

#### **Hinweise vor dem Einsatz:**

- Vergewissern Sie sich, dass Sie das gesamte Verpackungsmaterial des Produkts entfernt haben.
- Das Gerät für die von Ihnen bestimmte Funktion vorbereiten:

#### **Führungskamm einsetzen:**

- Nehmen Sie den Führungskamm an den Seiten und schieben Sie ihn an den Führungen auf den Schneidekopf, bis der Führungskamm einrastet (Abb.1).
- Um den Führungskamm abzunehmen, nach oben ziehen.

#### **Gebrauch:**

- Stellen Sie das Gerät an, indem Sie den An-/Ausschalter betätigen.
- Die Leuchtanzeige (D) leuchtet auf

#### **Bartschneideaufsatz:**

- Verwenden Sie den Führungskamm von 2 bis 6 mm in der gewünschten Schnittlänge. Verwenden Sie eine Schnittlänge von 3 mm für einen 3-Tage-Bart (Abb. 2)

#### **Nach dem Gebrauch des Gerätes:**

- Stellen Sie das Gerät mit dem An-/Ausschalter ab.
- Reinigen Sie das Gerät.



#### **Reinigung**

- Ziehen Sie den Stecker heraus und lassen Sie das Gerät abkühlen, bevor Sie mit der Reinigung beginnen.

- Zur Zerlegung des Gerätes sind die folgenden Schritte zu befolgen:
- Halten Sie die Schneideklingen an den Seiten fest und drücken Sie dagegen (Abb. 3).
- Reinigen Sie das Gerät mit einem feuchten Tuch, auf das Sie einige Tropfen Reinigungsmittel geben und trocknen Sie es danach ab.
- Schneideklingen/-kopf (A) können unter dem Wasserhahn gereinigt werden. Tauchen Sie das Gerät nicht in Wasser oder andere Flüssigkeiten.
- Verwenden Sie zur Reinigung des Apparates weder Lösungsmittel noch Scheuermittel oder Produkte mit einem sauren oder basischen pH-Wert wie Lauge.



### Störungen und Reparatur

- Bringen Sie das Gerät im Falle einer Störung zu einem zugelassenen technischen Wartungsdienst. Versuchen Sie nicht, das Gerät zu reparieren oder zu demontieren, da dies gefährlich sein könnte.

- Ist die Netzverbindung beschädigt, ist wie in sonstigen Schadensfällen vorzugehen.  
Für Produkte der Europäischen Union und / oder falls vom Gesetz in Ihrem Herkunftsland vorgeschrieben:

### Umweltschutz und Recycelbarkeit des Produktes

- Die zur Herstellung des Verpackungsmaterials dieses Gerätes verwendeten Materialien sind im Sammel-, Klassifizierungs- und Recyclingsystem integriert.

- Das Produkt gibt keine Substanzen in für die Umwelt schädlichen Konzentrationen ab.
- Bitte denken Sie daran, die Vorschriften bezüglich der Entsorgung dieser umweltbelastenden Substanz zu berücksichtigen.

Dieses Symbol bedeutet, dass Sie das Produkt, sobald es abgelaufen ist, von einem entsprechenden Fachmann an einem für Elektrische und Elektronische Geräteabfälle (EEGA) geeigneten Ort entsorgen sollen.



Dieses Symbol bedeutet, dass das Produkt Batterien beinhalten kann, die vor der Entsorgung entnommen werden sollen. Beachten Sie, dass die Batterien in dafür geeigneten Containern entsorgt werden sollen. Und nicht ins Feuer geworfen werden dürfen.

### Wie Sie die Batterien aus dem Gerät entfernen:

Warnung: Es ist wichtig, dass die Batterien vollständig leer sind, bevor Sie sie aus dem Gerät entfernen.  
Warnung: Ziehen Sie den Netzstecker, bevor Sie die Batterien entfernen.

### Zum Entfernen der Batterien am Ende der Lebensdauer des Gerätes vorgehen Sie wie folgt:

- Öffnen Sie das obere Gehäuse des Gerätes, indem Sie mithilfe eines Schraubenziehers die Befestigungsschrauben abschrauben (Abb 4).



- Nehmen Sie die Batterie und schneiden Sie ihre Kabel durch (rot und schwarz). Um die Gefahr eines Kurzschlusses durch eine eventuelle Restladung in der Batterie zu vermeiden, ist zuerst das rote Kabel durchzuschneiden. Die Kabelleitung ist mit Isolierband zu schützen. Danach wird auf die gleiche Weise das schwarze Kabel getrennt. (Abb. 5)  
Nun können Sie ohne Gefahr die Batterie aus dem Fach nehmen.



Dieses Gerät erfüllt die Richtlinie 2006/95/EG über Niederspannung, die Richtlinie 2004/108/EG über elektromagnetische Verträglichkeit, die Richtlinie 2011/65/EU zur Beschränkung der Verwendung bestimmter gefährlicher Stoffe in Elektro- und Elektronikgeräten und die Richtlinie 2009/125/EG über die Anforderungen an die umweltgerechte Gestaltung energiebetriebener Produkte.



## Barbiere Perseo



### Egregio cliente,

le siamo grati per aver acquistato un elettrodomestico della marca TAURUS.

La sua tecnologia, il suo design e la sua funzionalità, oltre al fatto di aver superato le più rigorose norme di qualità, le assicureranno una totale soddisfazione durante molto tempo.

### Descrizione

- A Lame/Testina
- B Corpo dell'apparecchio
- C Interruttore accensione/spengimento
- D Spia luminosa
- E Pettine guida per misure (2-6mm)
- F Base di ricarica
- G Caricabatterie
- H Olio lubrificante
- I Spazzola per pulire



### Consigli e avvisi di sicurezza

- Prima di utilizzare l'apparecchio, leggere attentamente le istruzioni riportate nel presente opuscolo e conservarlo per future consultazioni. La mancata osservanza delle presenti istruzioni può essere causa di incidenti.

### Area di lavoro:

- Mantenere l'area di lavoro pulita e ben illuminata. È più probabile che si verifichino incidenti in aree non adeguatamente illuminate e ordinate.
- Utilizzare l'apparecchio unicamente

con il supporto fornito

- Quando si posiziona l'apparecchio sulla base di ricarica, assicurarsi che la superficie di appoggio sia stabile.
- L'apparecchio è adatto per l'utilizzo in bagno o nella doccia. Non immergere l'apparecchio in acqua o altri liquidi.
- **AVVERTENZA:** Per evitare un surriscaldamento non coprire l'apparecchio.

### Sicurezza elettrica:

- Non utilizzare l'apparecchio nel caso in cui il cavo di alimentazione o la spina siano danneggiati.
- Prima di collegare il caricatore di batterie alla rete, verificare che il voltaggio indicato nella targhetta delle caratteristiche corrisponda al voltaggio della rete.
- Verificare che la presa sia adatta alla spina dell'apparecchio. Non apportare alcuna modifica alla spina. Non usare adattatori.
- Usare l'apparecchio solo col connettore elettrico specifico, fornito con l'apparecchio.
- In caso di rottura di una parte dell'involucro esterno dell'apparecchio, scollegare immediatamente la spina dalla presa di corrente al fine di evitare eventuali scariche elettriche.
- Non usare l'apparecchio in seguito a cadute, nel caso presenti danni visibili o in presenza di qualsiasi perdita.
- **AVVERTENZA:** Mantenere asciutto il caricabatterie.
- **AVVERTENZA:** Non utilizzare il caricabatterie in prossimità di acqua.
- Non tirare il cavo elettrico e non



usarlo mai per sollevare, trasportare o scollegare l'apparecchio.

- Non avvolgere il cavo di alimentazione attorno all'apparecchio.
- Non lasciare che il cavo rimanga impigliato o attorcigliato.
- Ispezionare regolarmente il cavo di alimentazione per individuare segni di danneggiamento, nel qual caso non è consentito l'utilizzo dell'apparecchio.
- Non usare o esporre l'apparecchio alle intemperie.
- Non toccare mai la spina con le mani bagnate.

#### **Sicurezza personale:**

- Prima dell'utilizzo, accertarsi che le lame siano saldamente fissate all'apparecchio.
- Non toccare mai le parti in movimento quando l'apparecchio è in funzione.
- Evitare qualsiasi contatto con il liquido che può fuoriuscire dalla batteria. In caso di contatto accidentale con gli occhi, rivolgersi a un medico. Il liquido che fuoriesce dalla batteria può provocare irritazioni o ustioni.

#### **Precauzioni d'uso:**

- Prima di ogni utilizzo, svolgere completamente il cavo dell'apparecchio.
- Non utilizzare l'apparecchio se il suo dispositivo di accensione/spegnimento non è funzionante.
- Questo apparecchio è destinato unicamente all'uso domestico, non professionale o industriale.
- Assicurarsi che i bambini non giochino con l'apparecchio.
- Non consentirne l'utilizzo a bambini o persone che non siano familiari con

il suo funzionamento.

- Tenere fuori della portata di bambini e/o persone disabili.
- Verificare che le parti mobili siano ben fissate e che non rimangano incastrate, che non ci siano pezzi rotti e che non si verifichino altre situazioni che possano nuocere al buon funzionamento dell'apparecchio.
- Non aprire la/e batteria/e per nessun motivo.
- Ricaricare la/e batteria/e solo con il caricatore fornito dal fabbricante. Un caricatore adatto per un tipo di batterie, potrebbe provocare un rischio di esplosione o incendio se usato con altre.
- Usare l'apparecchio solo con la/e batteria/e per la quale è stato progettato. L'uso di qualunque altra batteria/e potrebbe rappresentare un rischio di esplosione o incendio.
- L'apparecchio è adatto per l'utilizzo a secco o in umido.

#### **Servizio:**

- Per mantenere un buon funzionamento dell'apparecchio consigliamo di lubrificare le lame dopo ogni pulizia mettendo alcune gocce d'olio fra gli estremi delle lame e azionando l'apparecchio per alcuni secondi.
- Assicurarsi che il servizio di mantenimento dell'apparecchio sia effettuato da personale specializzato e che, in caso di necessità di consumabili/ricambi, questi siano originali.
- Il produttore invalida la garanzia e declina ogni responsabilità in caso di uso inappropriato dell'apparecchio o non conforme alle istruzioni d'uso.



## Carica della batteria

ATTENZIONE: Una batteria nuova non è fornita con carica completa e deve essere caricata al massimo prima di utilizzare l'apparecchio per la prima volta.

- Caricare la batteria a temperatura ambiente fra 4 e 40°C.
  - Svolgere completamente il cavo di alimentazione del caricabatterie.
  - Collegare il caricatore (f) alla base di carica (G) e alla rete elettrica.
  - La spia di carica (D) si illuminerà per indicare che il caricatore è pronto per cominciare la carica della batteria. Per la prima carica sono necessarie approssimativamente 12 - 14 ore, mentre le cariche successive richiedono circa 10h. Mai sovraccicare le batterie.
  - Al termine della ricarica scollegare il caricatore dalla rete elettrica.
- NB: per prolungare la vita della batteria, si consiglia di ricaricare la batteria solo quando è completamente scarica.



## Modalità d'uso

### Prima dell'uso:

- Assicurarsi di aver rimosso dal prodotto tutto il materiale di imballaggio.
- Preparare l'apparecchio secondo la funzione che si desidera realizzare:

### Inserimento di un pettine guida:

- Afferrare il pettine guida dai due lati, introdurre la testina nelle guide e scorrere verso il basso in posizione (Fig.1).
- Per rimuovere il pettine guida, estrarlo verso l'alto.

## Uso:

- Avviare l'apparecchio azionando l'interruttore accensione/spegnimento.
- La spia luminosa (D) si accenderà

### Pettine per spuntare la barba:

- Utilizzare il pettine guida da 2mm a 6mm a seconda della misura desiderata. Per una barba di 3 giorni, utilizzare la misura da 3mm (Fig.2)

### Dopo l'uso dell'apparecchio:

- Spegnere l'apparecchio premendo l'interruttore accensione/spegnimento.
- Pulire l'apparecchio.



## Pulizia

- Scollegare la spina dalla rete elettrica e aspettare che l'apparecchio si raffreddi prima di eseguirne la pulizia.
- Disinserire il caricatore elettrico dalla rete elettrica ed aspettare che si raffreddi prima di eseguirne la pulizia.
- Smontare l'apparecchio seguendo i passi sotto descritti:
- Esercitare pressione sulle lame reggendo la stessa fra le dita (Fig. 3).
- Pulire il gruppo elettrico con un panno umido, quindi asciugarlo.
- È possibile lavare le lame e la testina (A) con acqua corrente. Non immergere l'apparecchio in acqua o altri liquidi.
- Per la pulizia non impiegare solventi o prodotti a pH acido o basico come la candeggina, né prodotti abrasivi.



### Anomalie e riparazioni

- In caso di guasto, rivolgersi a un Centro di Assistenza Tecnica autorizzato. Non tentare di smontare o riparare l'apparecchio in quanto ciò potrebbe comportare rischi di sicurezza.
- In caso di cavo di collegamento alla rete danneggiato, non tentare di sostituirlo, ma rivolgersi a un Centro di Assistenza Tecnica autorizzato. Per i prodotti dell'Unione Europea e/o nel caso in cui sia previsto dalla legislazione del Suo paese di origine:

### Prodotto ecologico e riciclabile

- I materiali che costituiscono l'imballaggio di questo apparecchio sono riciclabili. Per lo smaltimento, utilizzare gli appositi contenitori pubblici, adatti per ogni tipo di materiale.
- Il prodotto non contiene sostanze dannose per l'ambiente.
- Si ricordi che bisogna rispettare le norme relative all'eliminazione di questo tipo di contaminante.



Questo simbolo indica che, per smaltire il prodotto al termine della sua durata utile, occorre depositarlo presso un ente di smaltimento autorizzato alla raccolta differenziata di rifiuti di apparecchiature elettriche ed elettroniche (RAEE).



Questo simbolo indica che il prodotto può contenere pile o batterie. Toglietele prima di gettare il prodotto.

Le pile/batterie vanno depositate negli appositi contenitori per la raccolta. E non devono mai essere gettate nel fuoco

### Come rimuovere le batterie dall'interno dell'apparecchio:

Avvertenza: È importante che le batterie siano completamente scariche prima di procedere alla loro rimozione.

Avvertenza: assicurarsi che l'apparecchio sia scollegato dall'alimentazione prima di estrarre le batterie.

### Per rimuovere le batterie, al termine della sua durata utile, procedere a:

- Aprire il corpo superiore dell'apparecchio, avendo rimosso precedentemente le viti di fissaggio con l'aiuto di un cacciavite (Fig 4)
- Individuare la batteria e tagliare i suoi cavi (Rosso e Nero). Per evitare rischi di cortocircuito con l'eventuale carica residua della batteria, tagliare prima il cavo Rosso e proteggere la sua parte conduttrice con nastro isolante, successivamente tagliare il cavo Nero seguendo lo stesso procedimento. (Fig. 5)
- Estrarre con sicurezza la batteria dal suo alloggio.

Questo apparecchio soddisfa la Direttiva 2006/95/EC di Bassa Tensione, la Direttiva 2004/108/EC di Compatibilità Elettromagnetica, la Direttiva 2011/65/EC sui limiti all'impiego di



determinate sostanze pericolose negli apparecchi elettrici ed elettronici e la Direttiva 2009/125/EC di Ecodesign dei prodotti che consumano energia.



## Português

### Cortador Perseo



#### Caro cliente:

Obrigado por ter adquirido um electrodoméstico da marca TAURUS. A sua tecnologia, design e funcionalidade, aliados às mais rigorosas normas de qualidade, garantir-lhe-ão uma total satisfação durante muito tempo.

#### Descrição

- A Lâminas/cabeça
- B Corpo do aparelho
- C Interruptor de ligar/desligar
- D Luz-piloto
- E Pente-guia medidas (2-6 mm)
- F Base de carregamento
- G Carregador de baterias
- H Óleo lubrificante
- I Escova de limpeza



#### Conselhos e advertências de segurança

- Ler atentamente este manual de instruções antes de ligar o aparelho e guardá-lo para consultas futuras. A não observação e cumprimento destas instruções pode resultar num acidente.

#### Ambiente de utilização ou trabalho:

- Manter a área de trabalho limpa e bem iluminada. As áreas desordenadas e escuras propiciam a ocorrência de acidentes.  
- O aparelho apenas deve ser utilizado com o suporte fornecido.

- Quando colocar o aparelho sobre a base de carregamento, assegurar-se de que a superfície sobre a qual coloca a base de carregamento é estável.

- O aparelho é adequado para ser utilizado no banho ou duche. Não submergir o aparelho na água ou nouro líquido.

- ADVERTÊNCIA: Para evitar um sobreaquecimento, não cobrir o aparelho.

#### Segurança eléctrica:

- Não utilizar o aparelho se tiver o cabo eléctrico ou a ficha danificada.

- Antes de ligar o carregador à rede eléctrica, verificar se a voltagem indicada nas características coincide com a voltagem da rede eléctrica.

- A ficha do aparelho deve coincidir com a tomada de corrente eléctrica. Nunca modificar a ficha eléctrica. Não utilizar adaptadores de ficha eléctrica.

- Usar o aparelho apenas com o conector eléctrico específico fornecido.

- Se algum dos revestimentos do aparelho se partir, desligar imediatamente o aparelho da rede eléctrica para evitar a possibilidade de sofrer um choque eléctrico.

- Não utilizar o aparelho se este caiu e se existirem sinais visíveis de danos ou de fuga.

- ADVERTÊNCIA: manter o carregador de baterias seco.

- ADVERTÊNCIA: não utilizar o carregador de baterias perto de água.

- Nunca utilizar o cabo eléctrico para levantar, transportar ou desligar o aparelho.

- Não enrolar o cabo no aparelho.



- Não deixar que o cabo eléctrico de ligação fique preso ou dobrado.
- O cabo de alimentação deve ser examinado regularmente quanto a danos e, se estiver danificado, o aparelho não deve ser usado.
- Não utilizar nem guardar o aparelho ao ar livre.
- Não tocar na ficha de ligação com as mãos molhadas.

### **Segurança pessoal:**

- Assegurar-se de que a lâmina está bem fixa no aparelho antes de o utilizar.
- Não tocar as partes móveis do aparelho em funcionamento.
- Evite qualquer contacto com o líquido que se pode desprender da bateria. Em caso de contacto acidental com os olhos, lave-os e consulte imediatamente um médico. O líquido derramado pela bateria pode provocar irritações ou queimaduras.

### **Utilização e cuidados:**

- Antes de cada utilização, desenrolar completamente o cabo de alimentação do aparelho.
- Não utilizar o aparelho se o dispositivo de ligar/desligar não funcionar.
- Este aparelho está projectado unicamente para utilização doméstica, não para utilização profissional ou industrial.
- As crianças devem ser vigiadas para garantir que não brincam com o aparelho.
- Não permitir que seja utilizado por pessoas não familiarizadas com este tipo de produto, pessoas incapacitadas ou crianças.

- Guardar este aparelho fora do alcance de crianças e/ou pessoas incapacitadas.
- Verifique se as partes móveis não estão desalinhasadas ou travadas, se não existem peças partidas ou outras condições que possam afectar o bom funcionamento do aparelho.
- Não abrir a(s) bateria(s) em nenhuma situação.
- Apenas recarregue a(s) bateria(s) com o carregador fornecido pelo fabricante. Um carregador adequado para um certo tipo de baterias pode apresentar risco de explosão ou incêndio se for usado com outra(s) bateria(s).
- Utilize o aparelho apenas com a(s) bateria(s) com a(s) qual(is) foi especificamente concebido. A utilização de outra(s) bateria(s) pode apresentar risco de explosão ou incêndio.
- Este aparelho pode ser usado a seco ou a húmido.

### **Manutenção:**

- Para manter o bom funcionamento do aparelho, recomendamos que lubrifique as lâminas de cada vez que limpar o aparelho, colocando umas gotas de óleo nas extremidades da lâmina e colocando o aparelho em funcionamento durante alguns segundos.
- Certificar-se de que o serviço de manutenção do aparelho é realizado por pessoal especializado e que, caso o aparelho necessite de consumíveis/peças de substituição, estas sejam originais.
- Qualquer utilização inadequada ou em desacordo com as instruções de



utilização pode ser perigosa e anula a garantia e a responsabilidade do fabricante.

### **Carregamento da bateria**

Atenção: Uma bateria nova não vem com a carga completa, devendo ser carregada até ao máximo antes de usar o aparelho pela primeira vez.

- Deixar carregar a bateria à temperatura ambiente, entre 4 e 40°C
- Desenrolar completamente o cabo de alimentação do carregador de baterias.

- Ligar o carregador (f) na base de carregamento (G) e na rede eléctrica.

- O indicador de carga (D) acender-se-á, indicando que o carregador está preparado para iniciar o carregamento da bateria (são necessárias aproximadamente 12 a 14 horas para o primeiro carregamento e aproximadamente 10 h para o carregamento seguinte). Nunca sobrecarregue as baterias.

- Uma vez terminado o carregamento, retirar o carregador da rede eléctrica.

NOTA: para uma vida útil longa da bateria, é recomendável carregar a bateria apenas quando esta se encontra totalmente descarregada.



### **Modo de emprego**

#### **Notas prévias à utilização:**

- Assegure-se de que retirou todo o material de embalagem do produto.
- Preparar o aparelho consoante a função pretendida:

### **Encaixe de um pente-guia:**

- Agarrar no pente-guia pelos dois lados, introduzir a cabeça nas guias e fazer deslizar para baixo até encaixar (Fig. 1).

- Para retirar o pente-guia puxá-lo para cima.

### **Utilização:**

- Colocar o aparelho em funcionamento, accionando o botão de ligar/desligar.

- O piloto luminoso (D) iluminar-se-á

### **Pente de cortar barba:**

- Utilize o pente-guia de 2 mm a 6 mm conforme a medida pretendida, para uma barba de 3 dias utilize a medida de 3 mm (Fig.2)

### **Uma vez terminada a utilização do aparelho:**

- Parar o aparelho, accionando o interruptor de ligar/desligar.

- Limpar o aparelho.



### **Limpeza**

- Desligar o aparelho da rede eléctrica e deixá-lo arrefecer antes de iniciar qualquer operação de limpeza.

- Desligar o carregador da rede eléctrica e deixá-lo arrefecer antes de iniciar qualquer operação de limpeza. Desmontar o aparelho, seguindo os seguintes passos:

- Exercer pressão sobre as lâminas, prendendo-as a partir dos lados (Fig. 3).

- Limpar o aparelho com um pano húmido com algumas gotas de deter-

gente e secá-lo de seguida.

- As lâminas/cabeça (A) são adequadas para a limpeza sob a torneira. Não submergir o aparelho na água ou noutro líquido.
- Não utilizar solventes, produtos com um factor pH ácido ou básico como a lixívia nem produtos abrasivos para a limpeza do aparelho.



### Anomalias e reparação

- Em caso de avaria, levar o aparelho a um Serviço de Assistência Técnica autorizado. Não o tente desmontar ou reparar, já que pode ser perigoso.
  - Se a ligação de rede estiver danificada, deve ser substituída e deve agir-se como em caso de avaria.
- Para produtos da União Europeia e/ou conforme os requisitos da regulamentação do seu país de origem:

### Ecologia e reciclabilidade do produto

- Os materiais que constituem a embalagem deste aparelho estão integrados num sistema de recolha, classificação e reciclagem. Caso deseje desfazer-se deles, pode utilizar os contentores públicos apropriados para cada tipo de material.
- O produto está isento de concentrações de substâncias que podem ser consideradas nocivas para o ambiente.
- Não esquecer que devem respeitar-se as regulamentações relativas à eliminação deste tipo de contaminante.



Este símbolo significa que se deseja desfazer-se do produto depois de terminada a sua vida útil, deve entregá-lo através dos meios adequados ao cuidado de um gestor de resíduos autorizado para a recolha selectiva de Resíduos de Equipamentos Eléctricos e Electrónicos (REEE).



Este símbolo significa que o produto pode conter pilhas ou baterias no seu interior, que devem ser retiradas antes de se desfazer do produto. Lembre-se que as pilhas/baterias devem ser depositadas em contentores especiais autorizados, e que nunca devem ser colocadas no fogo.

### Como retirar as baterias do interior do aparelho:

- Advertência: é importante que as baterias estejam completamente descarregadas antes de as retirar do aparelho.
- Advertência: o aparelho deve estar desligado da alimentação quando retirar as baterias.

### Uma vez terminada a vida útil do aparelho, para retirar as baterias proceder da seguinte forma:

- Abrir a parte superior do aparelho, retirando previamente os parafusos de fixação com a ajuda de uma chave de fendas (Fig. 4)
- A fim de evitar o risco de curto-circuito devido à possível carga residual

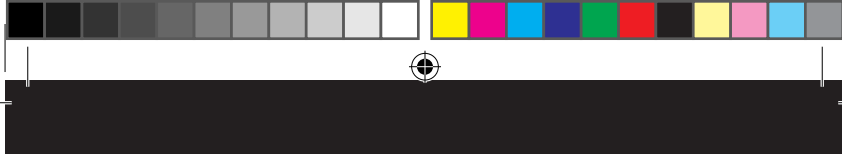

da bateria, cortar em primeiro lugar o cabo Vermelho e proteger a parte condutora com cinta isolante; de seguida cortar o cabo Preto, procedendo da mesma forma. (Fig. 5)

- Extrair com segurança a bateria do seu alojamento.

Este aparelho cumpre a Directiva 2006/95/CE de Baixa Tensão, a Directiva 2004/108/CE de Compatibilidade Electromagnética, a Directiva 2011/65/CE sobre restrições à utilização de determinadas substâncias perigosas em aparelhos eléctricos e electrónicos e a Directiva 2009/125/CE sobre os requisitos de design ecológico aplicável aos produtos relacionados com a energia.

## Kapper Perseo



### Geachte klant:

We danken u voor de aankoop van een product van het merk TAURUS. De technologie, het ontwerp en de functionaliteit, samen met het feit dat het de strikteste kwaliteitsnormen overtreft, garanderen u volle tevredenheid voor een lange tijd.

### Beschrijving

- A Mesjes/scheerkop
- B Motorlichaam
- C Aan-/uitschakelaar
- D Indicatorlampje
- E Geleidingskam 2-6 mm
- F Oplaadsteun
- G Batterijlader
- H Smeerolie
- I Reinigingsborsteltje



### Adviezen en veiligheidsvoorschriften

- Neem deze gebruiksaanwijzing aandachtig door voordat u het apparaat in gebruik neemt en bewaar ze voor latere raadpleging. Het niet naleven en veronachtzamen van deze voorschriften kan een ongeluk tot gevolg hebben.

### Gebruiks- of werkomgeving:



- Neem deze gebruiksaanwijzing aandachtig door voordat u het apparaat in gebruik neemt en bewaar ze voor latere raadpleging. Het niet naleven en veronachtzamen van deze

voorschriften kan een ongeluk tot gevolg hebben.

- Het apparaat moet met de meegeleverde steun gebruikt worden.
- Als het apparaat in de lader geplaatst wordt, moet u ervoor zorgen dat het oppervlak waarop de lader geplaatst wordt stabiel is.
- Het apparaat kan in de badkamer of de douche gebruikt worden. Het apparaat niet onderdompelen in water of andere vloeistoffen.
- **WAARSCHUWING:** Om oververhitting te voorkomen, het apparaat niet bedekken.

### Elektrische veiligheid:

- Het apparaat niet gebruiken wanneer het snoer of de stekker beschadigd is.
- Controleer, voordat u de acculader op de netstroom aansluit, of het voltage op het etiket overeenkomt met de netspanning.
- De stekker van de acculader moet overeenkomen met het stopcontact. De stekker nooit wijzigen. Geen stekkeradapters gebruiken.
- Gebruik het apparaat alleen met de met het apparaat meegeleverde stekker.
- Als één van de omhulsels van het apparaat kapot gaat, het apparaat onmiddellijk uitschakelen om elektrische schokken te vermijden.
- Het apparaat niet gebruiken wanneer het gevallen is, wanneer er zichtbare schade is, of indien er een lek bestaat.
- **WAARSCHUWING:** Zorg dat de oplader droog blijft.
- **WAARSCHUWING:** De oplader niet

- 
- 
- 
- in de buurt van water gebruiken.
- Het stroomsnoer niet forceren.
- Het snoer nooit gebruiken om het apparaat op te tillen, te transporteren of om de stekker uit het stopcontact te trekken.
- Het snoer niet oprollen rond het apparaat.
  - Zorg ervoor dat het stroomsnoer niet gekneld of geknikt geraakt.
  - Controleer regelmatig of het snoer niet is beschadigd. Het apparaat niet meer gebruiken als het snoer is beschadigd.
  - Bewaar of gebruik het toestel niet in openlucht.
  - De stekker niet met natte handen aanraken.

#### **Persoonlijke veiligheid:**

- 
- Controleer voor het gebruik van het apparaat of de mes(sen) goed op het apparaat bevestigd is/zijn.
  - De bewegende onderdelen van het apparaat niet aanraken wanneer het werkt.
  - Vermijd elk contact met de vloeistof die uit de batterij kan lekken. Bij contact met de ogen, was ze goed en ga langs een arts. De gelekte vloeistof kan irritaties of brandwonden veroorzaken.

#### **Gebruik en onderhoud:**

- Vóór het gebruik, het stroomsnoer van het apparaat volledig afrollen.
- Het apparaat niet gebruiken als de aan/uit-knop niet werkt.
- Dit apparaat is bedoeld voor huishoudelijk gebruik, niet voor professioneel of industrieel gebruik.
- De kinderen moeten in het oog ge-

- houden worden om te verzekeren dat ze niet met het apparaat spelen.
- Laat niet toe dat het apparaat gebruikt wordt door gehandicapten, kinderen of door personen die niet vertrouwd zijn met dit type producten.
- Dit apparaat opbergen buiten het bereik van kinderen en/of gehandicapten.
- Ga na of de beweegbare onderdelen niet scheef zitten of belemmerd worden, dat er geen stukken kapot zijn en of er zich geen andere omstandigheden voordoen die een goede werking van het apparaat kunnen verhinderen.
- Open de batterijen nooit.
- Gebruik enkel de meegeleverde ladder om de batterijen op te laden. Een ladder die bestemd is voor het opladen van een ander type batterijen kan explosie- of brandgevaar veroorzaken wanneer deze gebruikt wordt voor het opladen van een verschillend type accu's.
- Gebruik het apparaat enkel met de batterijen die speciaal ontworpen werden voor het toestel. Het gebruik van andere batterijen kan explosie- of brandgevaar veroorzaken.
- Dit apparaat kan nat of droog gebruikt worden.

#### **Service:**

- Om de goede werking van het toestel te garanderen is het raadzaam de messen in te vetten wanneer u ze schoonmaakt. Giet enkele druppels olie op het uiteinde van de messen en laat het toestel gedurende enkele seconden werken.

- Laat onderhoudswerken aan het apparaat steeds door gespecialiseerd personeel uitvoeren en gebruik steeds originele stukken als er onderdelen vervangen moeten worden.

- Een onjuist gebruik, of een gebruik dat niet overeenstemt met de gebruiksaanwijzing, kan gevaar inhouden en doet de garantie en de aansprakelijkheid van de fabrikant teniet.

### Opladen van de accu

**WAARSCHUWING:** Nieuwe accu's zijn bij aanschaf niet volledig opgeladen en moeten voor het eerste gebruik eerst volledig worden opgeladen.

- De accu moet tussen 4 en 40°C worden opgeladen

- Wikkel de voedingskabel van de oplader volledig af.

- Steek de batterijlader (F) in de opladsteun (G) en in het stopcontact.

- Het oplaadindicatorlampje (D) gaat branden. Dit geeft aan dat de oplader klaar is voor gebruik, het opladen van de batterij.

. (De eerste keer met de batterij 12 a 14 uur opgeladen worden, de volgende keren ongeveer 10 uur. Probeer de batterijen nooit langer dan deze aangegeven tijd op te laden)

- Als het opladen voltooid is moet u de stekker van de lader uit het stopcontact trekken.

### Opmerking:

Om de batterijen langer te laten meegaan is het raadzaam de batterij enkel op te laden wanneer deze volledig leeg is.



### Gebruiksaanwijzing Alvorens het gebruik:

- Verzeker U ervan dat al het verpakkingsmateriaal van het product verwijderd is.

- Breng het apparaat in gereedheid in overeenstemming met de functie die U wilt uitvoeren:

### Plaatsen van een geleidingskam:

Pak de geleidingskam aan beide zijden beet, steek de kop door de geleiders en schuif deze omlaag tot deze vastklikt (Afb. 1).

- Om de geleidingskam te verwijderen kunt U hem er simpelweg aftrekken.

### Gebruik:

- Het apparaat in werking stellen door middel van de aan-/uitknop.

- Het controlelampje (D) gaat aan

### Kam voor bijscheren baard:

- Gebruik de geleidingskam van 2mm tot 6mm, naargelang de gewenste baardlengte. Gebruik 3mm voor een baard van 3 dagen (Afb. 2)

### Na gebruik van het apparaat:

- Stop het apparaat door op de aan-/uit-knop te drukken.

- Reinig het apparaat.



### Reiniging

- Trek de stekker van het apparaat uit en laat het afkoelen alvorens het te reinigen.

- Trek de stekker van het apparaat uit

en laat het afkoelen alvorens het te reinigen.

- Om het apparaat uit elkaar te halen volgt U de volgende stappen:

Nacisnac palcami obudowe nozy z obu stron (Rys. 3)

- Maak het apparaat schoon met een vochtige doek met een paar druppels afwasmiddel en maak het apparaat daarna goed droog.

- De mesjes/kop (A) kunnen/kan onder de kraan gereinigd worden. Het apparaat niet onderdompelen in water of andere vloeistoffen.

- Gebruik geen oplosmiddelen of producten met een zure of basisch pH, zoals bleekwater, noch schuurmiddelen, om het apparaat schoon te maken.



#### Defecten en reparatie

- Bij een defect, moet u het apparaat naar een erkende technische dienst brengen. Con el fin de evitar un peligro, no intente desmontarlo o repararlo por sí mismo.

- Als de elektriciteitsaansluiting beschadigd is, moet deze vervangen worden zoals bij een defect.

Voor producten afkomstig uit de Europese Unie en/of indien de wetgeving van het land waaruit het product afkomstig is dit vereist:

#### Milieuvriendelijkheid en recycleerbaarheid van het product

- De verpakking van dit apparaat bestaat uit gerecycleerd materiaal. Als u zich van dit materiaal wenst te ontdoen, kunt u gebruik maken van de openbare containers die voor ieder

type materiaal geschikt zijn.

- Het product bevat geen concentraties materialen die schadelijk zijn voor het milieu.

- Het apparaat bevat of kan olie bevatten. Als u zich van deze vervuulende stof wenst te ontdoen dient u rekening te houden met de geldende voedingsnormen.



Dit symbool betekent dat indien u zich van dit product wilt ontdoen als het eenmaal versleten is, het product naar een erkende afvalverwerker dient te brengen die voor de selectieve ophaling van Afgedankte Elektrische en Elektronische Apparatuur (AEEA).



Dit symbool betekent dat het product batterijen of accu's kan bevatten die uit het product gehaald moeten worden als het product verwijderd wordt. Denk eraan dat de batterijen/accu's in speciaal daarvoor voorziene containers gegooid moeten worden en dat ze nooit in het vuur gegooid mogen worden.

#### Hoe haalt U de batterijen uit het apparaat:

**WAARSCHUWING:** Het is belangrijk dat de batterijen helemaal leeg zijn, voor U ze uit het apparaat haalt. Indien het apparaat versleten is dient u de accu's te verwijderen voordat u het apparaat weggooit.

**WAARSCHUWING:** het apparaat moet uit het stopcontact getrokken worden als de batterijen verwijderd worden.

**Als de levensduur van het apparaat beëindigd is, moeten de batterijen als volgt verwijderd worden:**

- Open de onderkant van het apparaat door het schroefje te verwijderen met behulp van een schroevendraaier (Afb. 4)
- Identificeer de batterij en knip de kabeltjes door (Rood en Zwart). Om het risico van kortsluiting door eventuele resterende stroom van de batterij te voorkomen dient U eerst de rode kabel door te knippen en het geleidende gedeelte met isolatietape af te plakken, waarna U hetzelfde proces herhaalt bij de zwarte kabel. (Afb 5)
- Haal voorzichtig de batterij van zijn plaats.

Dit apparaat voldoet aan de laagspanningsrichtlijn 2006/95/EG, met de richtlijn 2004/108/EG met betrekking tot elektromagnetische compatibiliteit en met de richtlijn 2011/65/EG met betrekking tot beperkingen in de toepassing van bepaalde gevaarlijke stoffen in elektrische en elektronische apparaten en met de richtlijn 2009/125/EG met betrekking tot de eisen inzake ecologisch ontwerp voor energieregerateerde producten.

## Trymer do brody Perseo



### Szanowny Kliencie,

Serdecznie dziękujemy za zdecydowanie się na zakup sprzętu gospodarstwa domowego marki TAURUS.

Jego technologia, forma i funkcjonalność, jak również fakt, że spełnia on wszelkie normy jakości, dostarczy Państwu pełnej satysfakcji przez długi czas.

### Opis

- A Żyłtki/Głowica
- B Korpus urządzenia
- C Wylłącznik ON / OFF
- D Wskaźnik świetlny
- E Grzebień prowadzący rozmiarowy (2-6mm)
- F Podstawa do ładowania
- G Ładowarka do baterii
- H Olejek
- I Szczotka do czyszczenia noży



### Wskazówki i ostrzeżenia dotyczące bezpiecznego użytkowania

- Przeczytać uważnie instrukcję przed uruchomieniem urządzenia i zachować ją w celu późniejszych konsultacji. Nieprzestrzeganie niniejszej instrukcji może prowadzić do wypadku.

### Otoczenie użycia i pracy:

- Utrzymywać strefę pracy w czystości i przy dobrym oświetleniu. W strefach nieuporządkowanych i ciemnych występuje większa podatność na wypadki.
- Urządzenie można stosować tylko z dostarczoną podstawą.
- Przy kładzeniu urządzenia na podstawie do ładowania należy się upewnić, czy podstawa, na której się umieszcza jest stabilna.
- Urządzenie jest odpowiednie do stosowania pod prysznicem lub w wannie. Nie zanurzać urządzenia w wodzie ani w innym płynie.
- **OSTRZEŻENIE:** Aby uniknąć porażenia nie przykrywać urządzenia.

### Bezpieczeństwo:

- Nie używać urządzenia, gdy kabel elektryczny lub wtyczka jest uszkodzona.
- Przed podłączeniem maszyny do sieci, sprawdzić czy napięcie wskazane na tabliczce znamionowej odpowiada napięciu sieci.
- Wtyczka urządzenia powinna być zgodna z podstawą elektryczną gniazdka. Nie zmieniać nigdy wtyczki.
- Nie używać przejściówek dla wtyczki.
- Używać urządzenia wyłącznie stosując specjalną podstawę ładowarkę załączone do produktu.
- Jeśli popękła jakiś element obudowy urządzenia, natychmiast wyłączyć urządzenie z prądu, aby uniknąć porażenia prądem.
- Nie używać urządzenia, jeśli upadło lub jeśli występują widoczne oznaki uszkodzenia lub wycieki.
- **UWAGA:** Ładowarka do baterii powinna być zawsze sucha.

- UWAGA: Nie używać ładowarki do baterii w pobliżu wody.
- Nie używać nigdy kabla elektrycznego do podnoszenia, przenoszenia ani wyłączania urządzenia.
- Nie używać kabla elektrycznego podłączenia wokół urządzenia.
- Nie pozostawiać, by kabel elektryczny podłączenia został schwytyany lub pomarszczony.
- Nie używać urządzenia, jeśli upadło lub jeśli występują widoczne oznaki uszkodzenia lub wycieki.
- Nie używać, ani nie przechowywać urządzenia na dworze.
- Nie dotykać wtyczki mokrymi rękoma.

#### **Bezpieczeństwo osobiste:**

- Przed użyciem urządzenia upewnij się, że noże są poprawnie zamocowane.
- Nie dotykać ruchomych części urządzenia, kiedy jest ono w trakcie działania.
- Należy unikać kontaktu z płynem, który może wyciec z baterii. W razie przypadkowego kontaktu z oczami należy przemyć wodą i skontaktować się z lekarzem. Płyn z baterii może spowodować podrażnienia lub oparzenia.

#### **Używanie i konserwacja:**

- Przed każdym użyciem, rozwinąć całkowicie kabel zasilania urządzenia.
- Nie używać urządzenia, jeśli nie działa przycisk włączania ON/OFF.
- Urządzenie to zaprojektowane zostało wyłącznie do użytku domowego, a nie do użytku profesjonalnego czy przemysłowego.

- Dzieci powinny pozostać pod czujną opieką w celu zagwarantowania iż nie bawią się urządzeniem.
- Nie dopuszczać, by korzystały z niego osoby niezapoznane z tego typu produktem, osoby niepełnosprawne ani dzieci.
- Przechowywać to urządzenie w miejscu niedostępnym dla dzieci i/lub osób niepełnosprawnych.
- Sprawdzać, czy ruchome części nie są poprzesztawiane względem siebie czy zakleszczone, czy nie ma zepsutych części czy innych warunków, które mogą wpłynąć na właściwe działanie urządzenia.
- Nie otwierać baterii pod żadnym pozorem.
- Należy ładować baterie tylko w ładowarce udostępnionej przez producenta. Ładowarka przeznaczona do innych typów baterii podczas ładowania może spowodować wybuch lub pożar.
- Należy używać tylko specjalnie do tego zaprojektowanych baterii. Użycie innych baterii może grozić wybuchem lub pożarem.
- Urządzenie może być stosowane na sucho lub na mokro.

#### **Serwis techniczny:**

- Aby utrzymać właściwe działanie urządzenia zalecamy naoliwiać noże przy każdym czyszczeniu kładąc krople oleju na końcach noża i uruchamiając urządzenie na kilka sekund.
- Należy upewnić się, że serwis urządzenia jest przeprowadzony przez wykwalifikowany personel, i że części zamienne są oryginalne.
- Wszelkie niewłaściwe użycie lub

niezgodne z instrukcją obsługi może doprowadzić do niebezpieczeństwa, anulując przy tym gwarancję i odpowiedzialność producenta.

#### **Ładowanie akumulatorów**

Nowy akumulator nie jest do końca naładowany i należy naładować go do maksimum przed pierwszym użyciem urządzenia.

- Ładować akumulatory w temperaturze pokojowej od 4 do 40°C
  - Rozwinąć całkowicie przewód zasilania ładowarki do baterii.
  - Podłączyć ładowarkę (f) do podstawy do ładowania (G) i do prądu.
  - Zaświeci się wskaźnik ładunku (D), wskazujący na to, że ładowarka jest gotowa do rozpoczęcia ładowania baterii. (Pierwsze ładowanie wymaga około 12 do 14 godzin, a kolejne około 10 godzin. Nigdy nie próbować przeładowywać baterii)
  - Po naładowaniu baterii, odłączyć urządzenie z sieci.
- UWAGA: Aby przedłużyć żywotność baterii, zaleca się ładować baterię tylko, gdy będzie ona całkowicie rozładowana.



#### **Instrukcja obsługi**

##### **Uwagi przed pierwszym użyciem:**

- Upewnić się, że z opakowania zostały wyjęte wszystkie elementy urządzenia.
- Przygotowanie urządzenia do pracy w zależności od czynności, którą będzie wykonywać:

#### **Wprowadzenie grzebienia prowadzącego:**

- Chwycić grzebień prowadzący po obu stronach, wprowadzić głowicę w prowadnice i prześliznąć w dół aż do zamocowania (Rys.1).
- Aby wyjąć grzebień prowadzący pociągnąć do góry.

#### **Użycie:**

- Włączyć urządzenie za pomocą przycisku ON/OFF
- Lampka kontrolna (D) zapali się

#### **Trimmer do bokobrodów:**

- Stosować grzebień prowadzący 2mm do 6mm według potrzebnej miary, na trzydniowy zarost stosować wymiary 3mm (Rys.2)

#### **Po zakończeniu używania urządzenia:**

- Wyłączyć urządzenie za pomocą przycisku ON/OFF.
- Wyczyścić urządzenie.



#### **Czyszczenie**

- Odłączyć urządzenie z sieci i pozostawić aż do ochłodzenia przed przystąpieniem do jakiegokolwiek czyszczenia.
- Odłączyć urządzenie z sieci i pozostawić aż do ochłodzenia przed przystąpieniem do jakiegokolwiek czyszczenia.
- Zdemontować urządzenie postępując jak niżej:
- Nacisnąć palcami obudowę noży z obu stron (Rys. 3).
- Wyczyścić urządzenie wilgotną

szmatką zmoczoną kilkoma kroplami płynu i następnie osuszyć.

- Żyłki/głowice (A) mogą być czyszczone pod kranem. Nie zanurzać urządzenia w wodzie ani w innym płynie.

- Nie używać do czyszczenia urządzenia rozpuszczalników, produktów z czynnikiem PH takich jak chlor, ani środków żrących.



#### Nieprawidłowości i naprawa

- W razie awarii zanieść urządzenie do autoryzowanego Serwisu Technicznego. Nie próbować rozbierać urządzenia ani go naprawiać, ponieważ może to być niebezpieczne.

- Jeśli uszkodzone jest kabel sieciowy lub wtyczka, należy postępować jak wyżej. Dla urządzeń wyprodukowanych w Unii Europejskiej i w przypadku wymagań prawnych obowiązujących w danym kraju:

#### Ekologia i zarządzanie odpadami

- Materiały, z których wykonane jest opakowanie tego urządzenia, znajdują się w ramach systemu zbierania, klasyfikacji oraz ich odzysku. Jeżeli chcecie Państwo się ich pozbyć, należy umieścić je w kontenerze przeznaczonym do tego typu materiałów.

- Produkt nie zawiera koncentracji substancji, które mogłyby być uznane za szkodliwe dla środowiska.

Należy zastosować się do praw regulujących usuwanie tego typu zanieczyszczeń.



Symbol ten oznacza, że jeśli chcecie się Państwo pozbyć tego produktu po zakończeniu okresu jego użytkowania, należy go przekazać przy zastosowaniu określonych środków do autoryzowanego podmiotu zarządzającego odpadami w celu przeprowadzenia selektywnej zbiórki Odpadów Urządzeń Elektrycznych i Elektronicznych (WEEE).



Symbol ten oznacza, że produkt może posiadać wewnątrz baterie lub akumulatory, które to powinny zostać uprzednio wyjęte przed pozbyciem się produktu. Pamiętaj należy, że baterie/akumulatory powinny zostać złożone w specjalnych autoryzowanych kontenerach. I nie mogą być one nigdy wrzucane do ognia.

#### Sposób wyjmowania akumulatorów z wnętrza urządzenia:

Przed przystąpieniem do wyjęcia akumulatorów z urządzenia ważne jest, by akumulatory były całkowicie rozładowane.

Uwaga: urządzenie powinno być wyłączone z zasilania, kiedy wyjmowane są baterie.

#### Aby wyjąć akumulator po całkowitym zużyciu urządzenia, należy:

- Zdjąć górną część pokrywy urządzenia odkręcając kolejne śrubki (Rys. 4)

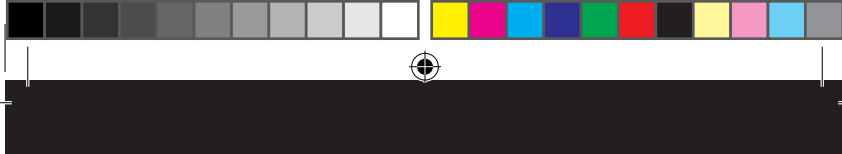

- Aby zmniejszyć ryzyko spięcia, odciąć kabel Czerwony i okleić jego końcówkę taśmą izolacyjną, następnie przeciąć Czarny kabel postępując jak wcześniej. (Rys. 5)
- Ostrożnie wyjąć akumulator z jego miejsca.

Urządzenie spełniające wymogi Ustawy 2006/95/EC o Niskim Napięciu, Ustawy 2004/108/EC o Zgodności Elektromagnetycznej, Ustawy 2011/65/EC o gospodarce odpadami elektrycznymi i elektronicznymi i ustawy 2009/125/EC o urządzeniach konsumujących energię.



## Κουρέας Perseo



### Εκλεκτέ μας πελάτη:

Σε ευχαριστούμε που αποφάσισες την αγορά μιας ηλεκτρικής οικιακής συσκευής της μάρκας TAURUS. Με την τεχνολογία, το σχέδιο και τη λειτουργικότητά της, μαζί με το γεγονός ότι ξεπερνά τις αυστηρότερες προδιαγραφές ποιότητας θα μείνεις απόλυτα ικανοποιημένος για πολύ καιρό.

### Περιγραφή

- A Λεπίδες/ Κεφαλή
- B Σώμα της συσκευής
- C Διακόπτης ανοίγματος/κλεισίματος
- D Ενδεικτική λυχνία
- E Διαστάσεις χτένας οδηγού (2-6mm)
- F Βάση φόρτισης
- G Φορτιστής μπαταριών
- H Λιπαντικό λάδι
- I Βουρτσάκι καθαρισμού των λεπίδων



### Συμβουλές και προειδοποιήσεις ασφαλείας

- Διαβάστε προσεκτικά αυτό το φυλλάδιο οδηγιών πριν θέσετε σε λειτουργία τη συσκευή και φυλάξτε το για μελλοντικές αναφορές. Εάν δεν διαβάσετε και δεν τηρήσετε αυτές τις οδηγίες μπορεί να προκληθεί ατύχημα.

### Περιβάλλον εργασίας ή χρήσης:

- Κρατήστε την ζώνη όπου εργάζεσθε καθαρή και καλά φωτισμένη. Στους χώρους που είναι ακατάστατοι και σκοτεινοί, γίνονται περισσότερα ατυχήματα.
- Η συσκευή πρέπει μόνον να χρησιμοποιείται με την παρεχόμενη βάση στήριξης.
- Όταν η συσκευή τοποθετείται πάνω στη βάση φόρτισης, βεβαιωθείτε ότι η επιφάνεια στην οποία τοποθετείται η βάση φόρτισης να είναι σταθερή.
- Η συσκευή είναι κατάλληλη για χρήση στο μπάνιο ή ντους. Μην βυθίζετε τη συσκευή σε νερό ή άλλο υγρό.
- ΠΡΟΕΙΔΟΠΟΙΗΣΗ: Για να αποφευχθεί μια υπερθέρμανση, η συσκευή να μην καλύπτεται.

### Ηλεκτρική ασφάλεια:

- Μην χρησιμοποιείτε την συσκευή όταν έχει βλάβη το καλώδιο ή η πρίζα.
- Πριν συνδέσετε τη συσκευή στο δίκτυο, βεβαιωθείτε ότι η τάση που υποδεικνύεται στην πλακέτα χαρακτηριστικών ταιριάζει με την τάση δικτύου.
- Το βύσμα της συσκευής πρέπει να ταιριάζει με την ηλεκτρική βάση της παροχής ηλεκτρικού ρεύματος. Μην τροποποιήσετε ποτέ το βύσμα. Μην χρησιμοποιείτε αντάπτορες βύσματος.
- Να χρησιμοποιείται η συσκευή μονάχα με την συγκεκριμένη ηλεκτρικό σύνδεσμο, που παρέχεται με την συσκευή.
- Αν σπάσουν κάποια από τα περιτυλίγματα της συσκευής αποσυνδέστε αμέσως την συσκευή

από το ηλεκτρικό δίκτυο για να αποφύγετε πιθανή ηλεκτροπληξία.

- Μην χρησιμοποιείτε την συσκευή εάν έχει πέσει, εάν υπάρχουν ορατά σημάδια ζημιάς ή εάν υπάρχει διαρροή.

- ΠΡΟΕΙΔΟΠΟΙΗΣΗ: Κρατήστε στεγνό τον φορτιστή μπαταριών.

- ΠΡΟΕΙΔΟΠΟΙΗΣΗ: Μην χρησιμοποιείτε τον φορτιστή μπαταριών κοντά σε νερό.

- Μην χρησιμοποιείτε ποτέ το καλώδιο για να σηκώσετε, να μεταφέρετε ή να αποσυνδέσετε τη συσκευή.

- Μην περιτυλίγετε το ηλεκτρικό καλώδιο σύνδεσης γύρω από την συσκευή.

- Μην αφήσετε το ηλεκτρικό καλώδιο σύνδεσης να μπερδευτεί ή να ζαρώνσει

- Το καλώδιο τροφοδοσίας ρεύματος πρέπει να ελέγχεται τακτικά για σημάδια βλάβης κι εάν έχει υποστεί ζημιά, η συσκευή δεν πρέπει να χρησιμοποιείται.

- Μη χρησιμοποιείτε και μην αποθηκεύετε τη συσκευή σε ανοικτό χώρο.

- Μην αγγίζετε την πρίζα σύνδεσης με βρεγμένα χέρια.

### **Προσωπική ασφάλεια:**

- Πριν χρησιμοποιήσετε τη συσκευή σιγουρευτείτε πως οι λεπίδες είναι καλά τοποθετημένες στη συσκευή.

- Να μην πιάνετε τα κινητά κομμάτια της συσκευής όταν είναι σε λειτουργία.

- Αποφεύγετε την οποιαδήποτε επαφή με το υγρό που μπορεί να βγει από τη μπαταρία. Σε περίπτωση τυχαίας επαφής με τα μάτια, πλύνετε

τα και απευθυνθείτε σε ένα γιατρό. Το υγρό που έχει βγει από την μπαταρία, μπορεί να προξενήσει ερεθισμό ή εγκαύματα.

### **Χρήση και προσοχή:**

- Πριν από κάθε χρήση, ξετυλίξτε εντελώς το καλώδιο τροφοδοσίας της συσκευής.

- Μη χρησιμοποιείτε την συσκευή αν δεν λειτουργεί ο μηχανισμός λειτουργίας/παύσης.

- Αυτή η συσκευή έχει σχεδιαστεί μόνο για οικιακή χρήση και όχι για επαγγελματική ή βιομηχανική.

- Τα παιδιά θα πρέπει να επιβλέπονται ώστε να είστε σίγουροι πως δεν παίζουν με τη συσκευή.

- Μην επιτρέψετε να την χρησιμοποιήσουν άτομα που δεν είναι εξοικειωμένα με αυτού του είδους τα προϊόντα, παιδιά ή άτομα με ειδικές ανάγκες.

- Κρατήστε αυτήν την συσκευή μακριά από τα παιδιά και/ή από άτομα με ειδικές ανάγκες.

- Ελέγξτε αν τα κινητά κομμάτια της είναι σε καλή κατάσταση, δεν είναι μπλοκαρισμένα, πως δεν υπάρχουν σπασμένα κομμάτια και άλλες συνθήκες που μπορεί να επηρεάζουν την καλή λειτουργία της συσκευής.

- Να μην ανοίγετε για κανέναν απολύτως λόγο, τη/τις μπαταρία/ες.

- Επαναφορτίζετε την/ις μπαταρία/ες μονάχα με τον φορτιστή που χορηγήθηκε από τον κατασκευαστή.

Ένας φορτιστής, κατάλληλος για ένα είδος μπαταριών, ίσως να προκαλέσει έκρηξη ή πυρκαγιά, όταν χρησιμοποιηθεί με άλλη/λες μπαταρία/ες.

- Να χρησιμοποιείτε την συσκευή

μόνον με την/τις μπαταρία/ες για την/τις οποία/ες έχει συγκεκριμένα σχεδιαστεί. Η χρήση οποιουδήποτε άλλου τύπου μπαταρίας μπορεί να προκαλέσει κίνδυνο έκρηξης ή πυρκαγιάς.

- Η συσκευή μπορεί να χρησιμοποιηθεί για στεγνά ή μουςκεμένα γένια.

### **Σέρβις:**

- Για να διατηρηθεί η καλή λειτουργία της συσκευής, σας συνιστούμε όπως γρασάρετε τις λεπίδες κάθε φορά που την καθαρίζετε, ρίχνοντας λίγες σταγόνες λαδιού στα άκρα της λεπίδας και βάζοντας μπρος την συσκευή για λίγα δευτερόλεπτα.

- Βεβαιωθείτε ότι το σέρβις συντήρησης της συσκευής να γίνεται από εξειδικευμένο προσωπικό και σε περίπτωση που χρειάζεστε αναλώσιμα/ανταλλακτικά, αυτά να είναι αυθεντικά.

- Οποιαδήποτε μη κατάλληλη χρήση ή μη σύμφωνη με τις οδηγίες χρήσεις μπορεί να είναι επικίνδυνη, ακυρώνει την εγγύηση και την ευθύνη του κατασκευαστή.

### **Φόρτιση της μπαταρίας**

Προσοχή: Μια καινούργια μπαταρία δεν έρχεται με πλήρη φόρτιση και θα πρέπει να φορτιστεί στο μέγιστο, πριν να χρησιμοποιηθεί η συσκευή για πρώτη φορά.

- Να φορτίσετε την μπαταρία σε θερμοκρασία περιβάλλοντος μεταξύ 4 και 40°C

- Ανοίξτε τελείως το καλώδιο τροφοδοσίας του φορτιστή μπαταρίας.

- Συνδέστε τον φορτιστή (F) στην

βάση φόρτισης (G) και στο δίκτυο ρεύματος.

- Η ένδειξη φόρτισης (D) θα ανάψει, υποδεικνύοντας ότι ο φορτιστής είναι έτοιμος για να αρχίσει η φόρτιση της μπαταρίας. (Για την πρώτη φόρτιση χρειάζονται περίπου 12 έως 14 ώρες, ενώ οι επόμενες, περίπου 10 ώρες. Ποτέ μην προσπαθήσετε να υπερφορτίσετε τις μπαταρίες)

- Μόλις έχει τελειώσει η φόρτιση, αποσυνδέστε τον φορτιστή από το δίκτυο ρεύματος.

Προσοχή: Για μια μεγάλη διάρκεια ζωής της μπαταρίας, συνιστάται το να φορτίζετε την μπαταρία μόνον όταν είναι τελείως αποφορτισμένη.



### **Οδηγίες χρήσης**

#### **Σημειώσεις πριν την χρήση:**

- Βεβαιωθείτε ότι έχετε αποσύρει όλα τα υλικά συσκευασίας του προϊόντος.

- Προετοιμάστε την συσκευή σύμφωνα με την εργασία που θέλετε να κάνετε:

#### **Εισαγωγή μιας χτένας οδηγού:**

- Πιάστε την χτένα οδηγού κι από τα δυο άκρα. Τοποθετήστε την κεφαλή στις χτένες οδηγούς και στρώστε προς τα κάτω μέχρι να ασφαλίσει (Σχ.1).

- Για να βγει η χτένα οδηγός τραβήξτε προς τα πάνω.

#### **Χρήση:**

- Θέστε σε λειτουργία την συσκευή, πιέζοντας τον διακόπτη λειτουργίας/παύσης.

- Η ενδεικτική λυχνία (D) θα ανάψει.

### Χτένα αραίωσης γενειάδας:

- Χρησιμοποιείτε την χτένα οδηγό των 2 mm, έως 6mm στις επιθυμητές διαστάσεις. Για γενειάδα τρεις ημερών χρησιμοποιείτε την χτένα των 3mm (Σχ.2)

### Μόλις σταματήσετε να χρησιμοποιείτε την συσκευή:

- Σταματήστε την συσκευή, στρέφοντας τον διακόπτη λειτουργίας/παύσης.  
- Καθαρίστε την συσκευή.



### Καθαρισμός

- Αποσυνδέστε την συσκευή από το ηλεκτρικό κύκλωμα και αφήστε την να κρυώσει πριν ξεκινήσετε οποιαδήποτε ενέργεια καθαρισμού.  
- Αποσυνδέστε την συσκευή από το ηλεκτρικό κύκλωμα και αφήστε την να κρυώσει πριν ξεκινήσετε οποιαδήποτε ενέργεια καθαρισμού.  
- Λύστε την συσκευή ακολουθώντας τα εξής βήματα:  
- Εφαρμόστε πίεση πάνω στις λεπίδες, κρατώντας τη συσκευή από τα άκρα (Σχ. 3).  
- Καθαρίστε τη συσκευή με υγρό πανί εμποτισμένο με λίγες σταγόνες απορρυπαντικού και ύστερα στεγνώστε τη.  
- Οι λεπίδες /κεφαλή (A) είναι κατάλληλα για καθαρισμό κάτω από την βρύση. Μην βυθίζετε την συσκευή σε νερό ή άλλο υγρό.  
- Μην χρησιμοποιείτε διαλυτικά ή προϊόντα με όξινο ή βασικό pH όπως η αλισίβα ή προϊόντα λείανσης για τον καθαρισμό της συσκευής.



### Δυσλειτουργίες και επισκευή

- Σε περίπτωση βλάβης μεταφέρετε τη συσκευή σε εξουσιοδοτημένο Κέντρο Τεχνικής Εξυπηρέτησης. Μην προσπαθήσετε να την ανοίξετε ή να την επισκευάσετε γιατί είναι επικίνδυνο.  
- Αν υπάρχει πρόβλημα με την σύνδεση του ηλεκτρικού κυκλώματος θα πρέπει να την αντικαταστήσετε και να συνεχίσετε όπως σε περίπτωση βλάβης.  
Για προϊόντα την Ευρωπαϊκής Ένωσης ή/και σε περίπτωση που κάτι τέτοιο απαιτεί η νομοθεσία στην χώρα προέλευσής σας:

### Οικολογία και δυνατότητα ανακύκλωσης του προϊόντος

- Τα υλικά που αποτελούν τη συσκευασία αυτής της ηλεκτρικής οικιακής συσκευής, εντάσσονται σε ένα σύστημα συλλογής, διαλογής και ανακύκλωσης τους.  
- Το προϊόν είναι απαλλαγμένο από συγκεντρώσεις συστατικών που μπορεί να θεωρηθούν βλαβερά για το περιβάλλον.  
- Πρέπει να γίνονται σεβαστοί οι κανονισμοί σχετικά με την απόρριψη αυτού του είδους ρυπαίνουσας ουσίας.



Αυτό το σύμβολο σημαίνει πως εάν επιθυμείτε να πετάξετε το προϊόν μετά το πέρας ζωής του, θα πρέπει να το κάνετε με τον ενδεδειγμένο τρόπο μέσω ενός φορέα διαχείρισης αποβλήτων, εξουσιοδοτημένο για την επιλεκτική συλλογή Αποβλήτων Ηλεκτρικών και Ηλεκτρονικών Συσκευών (ΑΗΗΣ).

βραχυκυκλώματος, με το εναπομένον φορτίο της μπαταρίας, κόψτε πρώτα το Κόκκινο καλώδιο και προστατέψτε το γυμνό αγωγίμο τμήμα του με μονωτική ταινία. Ύστερα συνεχίστε με το Μαύρο καλώδιο, συνεχίζοντας με τον ίδιο τρόπο. (Σχ. 5)  
- Βγάλτε τότε με σιγουριά την μπαταρία από την θήκη της.



Αυτό το σύμβολο σημαίνει πως το προϊόν διαθέτει μπαταρίες στο εσωτερικό του, τις οποίες θα πρέπει να αφαιρέσετε πριν πετάξετε το προϊόν. Θυμηθείτε πως οι μπαταρίες θα πρέπει να τοποθετηθούν σε ειδικά εξουσιοδοτημένους κάδους. Και δεν πρέπει ποτέ να τις πετάξετε σε φωτιά.

Το παρόν προϊόν πληροί την Οδηγία 2006/95/EC περί Χαμηλής Τάσης, με την Οδηγία 2004/108/EC περί Ηλεκτρομαγνητικής Συμβατότητας και με την Οδηγία 2011/65/EK για τον περιορισμό χρήσης ορισμένων επικίνδυνων ουσιών σε ηλεκτρικές και ηλεκτρονικές συσκευές.

### **Πως να αποσύρονται οι μπαταρίες από το εσωτερικό της συσκευής:**

Είναι σημαντικό το ότι οι μπαταρίες να έχουν αποφορτιστεί τελείως, πριν να αφαιρεθούν από την συσκευή.  
Προειδοποίηση: Η συσκευή πρέπει να έχει αποσυνδεθεί από το ρεύμα, όταν αφαιρούνται οι μπαταρίες.

### **Για να βγάλετε τις μπαταρίες, μόλις έχει τελειώσει η ωφέλιμη ζωή της συσκευής, κάνετε ως ακολούθως:**

- Αφού προηγουμένως έχετε βγάλει με ένα κατσαβίδι τις βίδες στερέωσης, ανοίξτε το άνω κάλυμμα της συσκευής (Σχ. 4)
- Για να αποφύγετε τον κίνδυνο

## Русский

### Машинка для стрижки бороды и усов Perseo



#### Уважаемый покупатель:

Благодарим Вас за то, что Вы остановили свой выбор на электроприборе марки TAURUS для домашнего использования. Применение передовых технологий, современный дизайн, функциональность, а также соблюдение строгих требований к качеству гарантируют Вам продолжительную эксплуатацию прибора.

#### Описание

- A Лезвия/Головка
- B Корпус прибора
- C Кнопка включения/выключения
- D Индикатор
- E Регулируемая насадка-гребень (2-6 мм)
- F Подставка для подзарядки
- G Устройство для зарядки аккумуляторов
- H Масло для смазки
- I Щёточка для чистки лезвий



#### Рекомендации и меры безопасности

- Перед тем как пользоваться прибором, внимательно прочтите данную инструкцию и сохраняйте ее в течение всего срока жизни прибора. Несоблюдение норм безопасности может привести к несчастному случаю.

#### Рекомендации по установке:

- Рабочее место должно быть чистым и хорошо освещенным. Неаккуратное, плохо освещенное рабочее место чаще становится причиной несчастных случаев.
- Прибор должен использоваться только с прилагаемой в комплекте подставкой.
- Помещая прибор на подставку для подзарядки, убедитесь в устойчивости поверхности, на которой установлена подставка для подзарядки.
- Устройство подходит для использования в ванной или душе. Не погружайте прибор в воду или другую жидкость.
- ВАЖНО: Во избежание перегрева, не разрешается накрывать прибор.

#### Рекомендации по электробезопасности:

- Не разрешается использовать прибор в случае повреждения шнура или вилки электропитания.
- Перед подключением прибора к электрической сети убедитесь, что напряжение в ней соответствует напряжению, указанному на корпусе.
- Вилка электропитания должна соответствовать стандарту розеток, который используется в вашем регионе. Не рекомендуется использовать адаптеры и изменять штыковой контакт.
- Используйте прибор исключительно с составными деталями и аксессуарами, которые поставляются в комплекте с

прибором.

- Если Вы заметили какие-либо повреждения корпуса прибора или неполадки в его работе, немедленно отключите прибор из сети электропитания, во избежание удара электрическим током.

- Не разрешается включать прибор, если на нем имеются видимые следы повреждений или утечки.

- **ПРЕДУПРЕЖДЕНИЕ:** Храните зарядное устройство для аккумуляторов в сухом месте.

- **ПРЕДУПРЕЖДЕНИЕ:** Не используйте зарядное устройство для аккумуляторов вблизи воды.

- Возьмитесь рукой за вилку и аккуратно выньте ее, придерживая розетку другой рукой. Не поднимайте и не перемещайте прибор за шнур электропитания.

- Не закручивайте шнур электропитания вокруг прибора.

- Не допускайте излома и перегиба шнура электропитания.

- Регулярно проверяйте шнур электропитания на наличие возможных повреждений. При обнаружении последних не следует использовать прибор.

### **Не используйте и не храните прибор на улице.**

- Не трогайте вилку электропитания мокрыми руками.

### **Рекомендации по личной безопасности:**

- Перед включением убедитесь, что лезвия прочно закреплены на приборе.

- Не трогайте подвижные части

прибора, когда он включен.

- Избегайте контакта с жидкостью, которая может пролиться из аккумулятора. При попадании в глаза немедленно промойте их водой и обратитесь к врачу. Аккумуляторная жидкость вызывает раздражение и ожоги.

### **Рекомендации по безопасности для жизни и здоровья:**

- Перед подключением убедитесь, что шнур электропитания полностью расправлен.

- Не используйте прибор, если у него неисправна кнопка ВКЛ/ВЫКЛ.

- Данный прибор предназначен исключительно для домашнего использования. Не разрешается использовать прибор в промышленных или коммерческих целях.

- Не оставляйте его без присмотра в местах, доступных для детей.

- Не позволяйте лицам, не знакомым с принципами его работы, недееспособным людям и детям самостоятельно пользоваться прибором.

- Храните прибор в местах, недоступных для детей и / или недееспособных лиц.

- в приборе нет сломанных частей или видимых следов повреждений, а все аксессуары правильно установлены. Убедитесь, что ничто не мешает правильной работе прибора.

- Ни в коем случае не открывайте аккумулятор/ы.

- Зарядное устройство, подходящее для одного типа

аккумуляторов, может стать причиной возгорания или взрыва при использовании с другим типом аккумулятора/-ов.

- Используйте прибор только с тем/и аккумулятором/и, которые были специально разработаны для него. Применение других типов аккумуляторов может стать причиной возгорания или взрыва.
- Данный прибор предназначен как для сухого, так и для влажного бригтя.

#### **Техническое обслуживание**

- Для поддержания прибора в хорошем состоянии, рекомендуется во время чистки смазывать края лезвий средством для смазки и включить прибор на несколько секунд.

- Техническое обслуживание прибора должно осуществляться специалистами. При необходимости замены расходных материалов / запасных частей убедитесь в их подлинности.

- Любое несоответствующее использование прибора или несоблюдение инструкций по эксплуатации освобождают производителя от гарантийных обязательств по ремонту, а также снимают ответственность с изготовителя.

#### **Зарядка аккумуляторов**

**ВНИМАНИЕ:** Новый аккумулятор заряжен не полностью. Перед первым использованием прибора необходимо полностью зарядить аккумулятор.

- Заряжайте аккумулятор при

температуре от 4 до 40°C

- Полностью размотайте сетевой шнур зарядного устройства.

- Подключите зарядное устройство (G) к подставке для подзарядки (F) и к сети.

- Загорится световой индикатор (D), указывая на то, что зарядное устройство готово, чтобы начать зарядку аккумулятора. Для первой зарядки понадобится от 12 до 14 часов, время последующих зарядок составит около 10 часов. Ни в коем случае не заряжайте аккумуляторы дольше указанного времени.

- После окончания зарядки отсоедините зарядное устройство от электросети.

**ПРИМЕЧАНИЕ:** Для продления полезной жизни аккумулятора рекомендуется заряжать его после того, как он полностью разрядился.



#### **Инструкция по эксплуатации**

##### **Перед первым использованием:**

- Убедитесь в том, что Вы полностью распаковали прибор.
- Выберите нужную Вам функцию:

##### **Присоединение насадки-гребня:**

- Взять насадку-гребень с двух сторон, вставить головку в направляющие и продвинуть вниз до фиксации со щелчком (Рис. 1).

- Для снятия насадки-гребня необходимо просто потянуть ее вверх.

### Эксплуатация:

- Включите прибор, нажав кнопку ВКЛ/ВЫКЛ.
- Загорится световой индикатор (D).

### Насадка-гребень для бороды

- Для стрижки бороды используйте регулируемую насадку-гребень, установив нужную длину стрижки: от 2 до 6 мм. Для создания эффекта «трехдневной щетины» используйте настройку длины 3 мм (Рис.2).

### После каждого использования:

- Выключите прибор с помощью кнопки ВКЛ/ВЫКЛ.
- Вымойте прибор.



### Чистка и уход

- Выключите прибор из розетки и дождитесь, пока он полностью остынет, прежде чем приступить к чистке.
  - Выключите зарядное устройство из розетки и дождитесь, пока оно полностью остынет, прежде чем приступить к чистке.
- Разберите прибор, выполнив по порядку нижеуказанные действия:
- Нажмите на лезвия, придерживая их с боковых сторон (Рис. 3).
  - Протрите корпус прибора влажной тряпочкой с небольшим количеством моющего средства и затем тщательно просушите.
  - Лезвия/головку (A) прибора можно промывать под струей воды. Не погружайте прибор в воду или другую жидкость.

- Не используйте растворители, окисляющие, хлорные или абразивные вещества для чистки прибора.



### Неисправности и способы их устранения

- Если Вы заметили неисправности в работе прибора, обратитесь в авторизованный сервисный центр.

- В случае повреждения электрошнура, не пытайтесь заменить его самостоятельно, обратитесь в авторизованный сервисный центр.

Для продуктов, изготавливаемых в Европейском союзе, и/или в тех случаях, когда в стране производства имеются соответствующие нормативы:

### Защита окружающей среды и вторичная переработка продукта

- В соответствии с требованиями по охране окружающей среды, упаковка изготовлена из материалов, предназначенных для вторичной переработки. Если вы захотите ее выбросить, то можете воспользоваться специальными контейнерами для каждого типа материала.
- Ни сам прибор, ни его упаковка не содержат веществ, представляющих опасность для окружающей среды.
- Помните, что необходимо соблюдать существующие нормативы по удалению данного типа загрязняющих веществ.



Данный символ означает, что по окончании полезной жизни прибора следует передать его в пункт приема отслуживших электрических и электронных приборов (РАЕЕ) или в руки представителя соответствующей организации.



Данный символ означает, что прибор может содержать батарейки или аккумуляторы. Извлеките их, прежде чем передать прибор на утилизацию. Помните, что батарейки / аккумуляторы следует поместить в специальные контейнеры. Никогда не бросайте их в огонь.

#### **Как извлекать аккумуляторы из прибора:**

Прежде чем приступить к извлечению аккумуляторов из прибора, убедитесь в том, что они полностью разрядились. Внимание: Во время удаления аккумуляторов прибор должен быть отключен от источника питания.

#### **Для извлечения батарей из отслужившего прибора выполните следующие действия:**

- Откройте верхнюю крышку прибора, предварительно выкрутив винты с помощью отвертки (Рис 4)
- Во избежание риска короткого

замыкания из-за возможного остаточного заряда батареи перережьте сначала красный провод и заклейте его токоведущую часть изолирующей лентой, затем перережьте черный провод и выполните аналогичные действия. (Рис 5)  
- Осторожно вытащите батарею из отсека.

Прибор изготовлен в соответствии с Директивой 2006/95/ЕС по низковольтному оборудованию, Директивой 2004/108/ЕС по электромагнитной совместимости, Директивой 2011/65/ЕС по ограничению использования определенных опасных материалов для производства электрического и электронного оборудования и Директивой 2009/125/ЕС, учреждающей систему требований к экологическому проектированию продукции, связанной с энергопотреблением.

## Frizer Perseo



### Stimate client,

Va multumim ca ati ales un produs electrocasnic marca TAURUS. Designul, performantele si tehnologia acestui aparat, cat si controalele stricte in ceea ce priveste calitatea in timpul procesului de fabricatie, va vor furniza satisfactii depline pentru multi ani.

### Descrierea

- A Lame/Cap
- B Corpul aparatului
- C Buton de pornire / oprire
- D Bec
- E Pieptene ghidare măsurători (2-6mm)
- F Bază de Încărcare
- G Încărcător de baterii
- H Ulei lubrifiant
- I Perie pentru curățarea cuțitelor



### Sfaturi si avertizări privind sigur- rant

- Cititi cu atentie acest manual de instructiuni înainte de a pune aparatul în functiune si păstrați-l pentru consulte ulterioare. Necitirea și nerespectarea acestor instrucțiuni pot avea ca rezultat un accident.

### Zona de utilizare sau de lucru:

- Mențineți curată zona de lucru și asigurați o bună iluminare. Zonele neîngrijite și întunecoase facilitează accidentele.

- Aparatul trebuie să fie utilizat doar cu suportul furnizat
- Atunci când este instalat aparatul pe baza de încărcare, asigurați-vă că suprafața pe care este instalată baza de încărcare este stabilă.
- Aparatul este adecvat pentru a fi utilizat în baie sau duș. Nu cufundați aparatul în apă sau un alt lichid.
- **AVERTISMENT:** Pentru a preveni supraîncălzirea, acest aparat nu trebuie să fie acoperit.

### Siguranța referitoare la componen- tele electrice:

- Nu utilizați aparatul dacă ștecărul sau cablul electric sunt deteriorate.
- Înainte de conectarea încărcătorului la rețea, verificați dacă tensiunea indicată pe eticheta cu caracteristici corespunde tensiunii de la rețea.
- Ștecărul aparatului trebuie să coincidă cu priza. Nu modificați niciodată ștecărul. Nu folosiți adaptor pentru ștecăr.
- Ștecherul încărcătorului de baterii trebuie să coincidă cu baza electrică a sursei de curent. Nu modificați niciodată ștecărul. Nu folosiți adaptor pentru ștecăr.
- Dacă una din carcasa aparatului se deteriorează, deconectați imediat aparatul de la rețeaua electrică pentru a evita posibilitatea unei electrocutări.
- Nu utilizați aparatul dacă acesta a căzut, dacă prezintă semne vizibile de daune sau dacă există o scăpare.
- **ATENȚIONARE:** Păstrați încărcătorul de baterii uscat.
- **ATENȚIONARE:** Nu utilizați încărcătorul de baterii în apropierea apei.

- Nu folosiți niciodată cablul electric pentru a ridica, transporta sau scoate din priză aparatul.

- Nu înfășurați cablul electric de conectare în jurul aparatului.

- Nu lăsați cablul electric de conectare agățat sau îndoit.

- Cablul de alimentare trebuie să fie examinat în mod regulat în vederea constatării semnelor de deteriorare și, în cazul în care este deteriorat, aparatul nu trebuie să fie utilizat.

- Nu utilizați și nu țineți aparatul în aer liber.

- Nu atingeți ștecărul cu mâinile ude.

#### **Siguranța personală:**

- Înainte de a-l utiliza asigurați-vă că lama / lamele sunt bine fixate în aparat.

- Nu atingeți părțile mobile ale aparatului în timp de funcționare.

- Evitați orice contact cu lichidul pe care îl poate elibera bateria. În cazul unui contact accidental cu ochii, spălați-i și consultați medicul. Lichidul vărsat de baterie poate provoca iritație sau arsuri.

#### **Utilizare și îngrijire:**

- Înaintea fiecărei utilizări, desfășurați în mod complet cablul electric al aparatului.

- Nu utilizați aparatul dacă dispozitivul de pornire / oprire nu funcționează.

- Acest aparat este destinat exclusiv uzului domestic și nu celui profesional sau industrial.

- Copiii trebuie supravegheați pentru a garanta că nu se joacă cu acest aparat.

- Nu permiteți utilizarea acestuia

de către persoane care nu sunt obișnuite cu acest tip de produse, persoane handicapate sau copii.

- Nu lăsați acest aparat la îndemâna copiilor și/sau persoanelor handicapate.

- Verificați ca părțile mobile să nu fie dezaliniolate sau blocate, ca piesele să nu fie stricate sau să prezinte simptome care ar putea afecta buna funcționare a aparatului.

- Nu deschideți bateria(iile) sub nicio formă.

- Încărcați bateria(iile) doar cu încărcătorul furnizat de producător. Încărcătorul care este adecvat pentru un tip de baterii poate constitui un pericol de explozie sau incendiu când este utilizat cu altă(e) baterie(i).

- Utilizați aparatul doar cu bateria(iile) pentru care a fost special proiectat. Utilizarea cu orice altă(e) baterie(i) poate reprezenta un pericol de explozie sau incendiu.

- Acest aparat poate fi utilizat în condiții uscate sau umede.

#### **Service:**

- Pentru a menține acest aparat în condiții de bună funcționare, se recomandă lubrifierea lamelor de fiecare dată când îl spălați, puneți o picătură de ulei pe extremitățile lamelor și puneți aparatul în funcțiune pentru câteva secunde.

- Asigurați-vă că serviciul de asistență a aparatului este realizat de personal specializat și că, în cazul în care sunt necesare consumabile/reîncărcabile, acestea să fie originale.

- Orice utilizare incorectă sau în dezacord cu instrucțiunile de folosire,

anulează garanția și responsabilitatea fabricantului.

### Încărcarea bateriei

Atenție: O baterie nouă nu este complet încărcată și trebuie să fie încărcată la maxim înainte de a utiliza aparatul pentru prima dată.

- Încărcați bateria la o temperatură ambientală între 4 și 40°C.

- Desfășurați complet cablul de alimentare încărcător de baterii.

- Conectați încărcătorul (f) la baza de încărcare (G) și la rețeaua electrică.

- Indicatorul de încărcare (D) se va aprinde, indică faptul că încărcătorul este pregătit pentru pornirea încărcării bateriei. (Pentru prima încărcare sunt necesare aproximativ 12 - 14 ore iar următoarele vor fi de aproximativ 10h. Nu încercați niciodată să supraîncărcați bateriile)

- Odată finalizată încărcarea, deconectați încărcătorul de la rețeaua electrică.

NB: Pentru o durată lungă de viață a bateriei, se recomandă încărcarea bateriei doar atunci când aceasta este complet descărcată.



### Mod de utilizare

#### Observații înainte de utilizare:

- Asigurați-vă că s-a retras tot materialul de ambalaj al produsului.

- Pregătiți aparatul pentru funcția pe care doriți să o executați

### Introducerea unui pieptene de ghidare:

Prindeți pieptenele ghidare de cele două laturi, introduceți capul în piepteni și glisați în jos până când se cuplează (Fig.1).

- Pentru a scoate pieptenele de ghidare, trageți pur și simplu către exterior

#### Utilizare:

- Puneți aparatul în funcțiune, acționând butonul pornire / oprire.

- Indicatorul luminos (D) se va aprinde

#### Pieptenele de tuns barba:

- Utilizați pieptenele ghidare de 2mm la 6mm conform măsurătorii dorite, pentru o barbă și 3 zile utilizați dimensiunea de 3mm (Fig.2)

#### Odată încheiată utilizarea aparatului:

- Opriti aparatul apăsând butonul de pornire/oprire.

- Curățați aparatul.



#### Curățirea

- Scoateți aparatul din priză și lăsați-l să se răcească înainte de a iniția orice operațiune de curățare.

- Scoateți aparatul din priză și lăsați-l să se răcească înainte de a iniția orice operațiune de curățare.

- Demontați aparatul respectând următorii pași:

- Exercițiți presiune asupra lamelor ținând acesta de laturi (Fig. 3)

- Curățați aparatul cu un prosop umed impregnat cu câteva picături

de detergent și apoi ștergeți-l.

- Lamele/capul (A) sunt adecvate pentru curățarea la robinet. Nu confundati aparatul în apă sau un alt lichid.

- Nu utilizați dizolvanți, produse cu un factor pH acid sau bazic precum leșia, sau produse abrazive pentru a curăța aparatul.



### **Anomalii si reparatii**

- În cazul apariției unor anomalii la cablul de alimentare, nu încercați să schimbați cablul, ar putea fi periculos. Duceți aparatul la un service autorizat.

- Dacă conexiunea la rețeaua electrică este deteriorată, trebuie înlocuită și trebuie procedat ca în cazul unei avarii.

Pentru produsele provenite din Uniunea Europeană și/sau în cazul în care acest lucru este solicitat de reglementările din țara de origine:

### **Caracterul ecologic și reciclabil al produsului**

Materialele care alcătuiesc ambalajul acestui aparat sunt integrate într-un sistem de colectare, clasificare și reciclare.

- Produsul nu conține concentrații de substanțe care pot fi considerate dăunătoare pentru mediul înconjurător.

Acest aparat conține sau poate conține ulei, nu uitați să respectați reglementările privind eliminarea acestui tip de contaminator.



Acest simbol semnalează că, dacă doriți să vă debarasați de acest produs odată încheiată durata sa de viață, trebuie să îl predați, cu ajutorul mijloacelor adecvate, unui colector de deșeurile de echipamente electrice și electronice (DEEE).



Acest simbol semnalează că produsul poate conține pile sau baterii în interiorul său, care trebuie să se extragă înainte de predarea produsului la reziduuri. Amintiți-vă că pilele / bateriile trebuie depozitate în containere speciale autorizate și în nici un caz nu pot fi aruncate în foc.

### **Modul de extragere a bateriilor din interiorul aparatului:**



Este important ca bateria să fie complet descărcată înainte de a o scoate din aparat.

Atenționare: aparatul trebuie să fie deconectat de la alimentare atunci când sunt scoase bateriile.

### **Pentru a scoate bateriile odată terminată durata de viață a aparatului, procedați astfel:**



- Deschideți carcasa superioară a aparatului, scoțând mai întâi suruburile de fixare cu ajutorul unei șurubelnițe (Fig 4)

- Identificați bateria și tăiați cablurile sale (Roșu și Negru). Pentru a evita riscul apariției unui scurt-circuit datorită unui posibil curent rezidual rămas în baterie, tăiați prima dată



cablul roșu și izolați partea sa  
conductoare cu banda izolantă și  
apoi tăiați cablul negru procedând în  
aceeași manieră. (Fig 5)  
- Extrageți cu grijă bateria din locașul  
său.

Acest aparat este în conformitate cu  
Directiva 2006/95/CE de Tensiune  
joasă, cu Directiva 2004/108/CE de  
Compatibilitate electromagnetică,  
cu Directiva 2011/65/CE privind  
restricțiile la utilizarea unor anumite  
substanțe periculoase la aparate  
electrice și electronice și cu Directiva  
2009/125/CE privind cerințele de  
design ecologic aplicabil produselor  
care au legătură cu energia.



## Български

### Машинка за бръснене Perseo



#### Уважаеми клиенти:

Благодарим Ви, че закупихте електроуред с марката TAURUS. Неговата технология, дизайн и функционалност, наред с факта, че надвишава и най-стриктните норми за качество, ще Ви доставят пълно удовлетворение за дълго време.

#### Основни части

- A Ножчета/Глава
- B Тяло на уреда
- C Прекъсвач за включване/ изключване
- D Светлинен индикатор
- E Водещ гребен размери (2-6мм)
- F Основа за зареждане
- G Зарядно устройство на батериите
- H Смазочно масло
- I Четка за почистване на ножчетата



#### Съвети и предупреждения за безопасност

- Прочетете внимателно тази брошура преди да пуснете уреда в действие и я запазете за по-нататъшни справки. Неспазването на инструкциите може да доведе до злополука.

#### Място за ползване или работа:

- Поддържайте работното място чисто и добре осветено. Разхвърляните и тъмни места

могат да доведат до злополуки.

- Уредът трябва да се използва единствено с предоставената основа.

- Когато поставяте уреда върху основата за зареждане се уверете, че повърхността върху която я поставяте е стабилна.

- Уредът е подходящ за употреба в банята или душа. Никога не потапяйте уреда във вода или друга течност.

- ПРЕДУПРЕЖДЕНИЕ: Не покривайте уреда за да не се пренагрее.

#### Електрическа безопасност:

- Не използвайте уреда при повреден кабел или щепсел.

Преди да свържете устройството за зареждане на батериите към мрежата, проверете дали посоченото на табелката с техническите характеристики напрежение съвпада с напрежението на мрежата.

- Щепселът на уреда трябва да съвпада с електрическия контакт. Не го модифицирайте. Не използвайте адаптори

- Използвайте уреда само с доставената заедно с него основа за електрически конектор.

- Ако някоя външна част на уреда се счупи, незабавно го изключете от захранващата мрежа за да предотвратите опасността от електроудар. Не използвайте уреда с мокри ръце и крака, нито боси.

- Не използвайте уреда ако е паднал, ако има видими повреди или теч.

#### - ПРЕДУПРЕЖДЕНИЕ:

Поддържайте зарядното устройство за батериите сухо.

- ПРЕДУПРЕЖДЕНИЕ: Не използвайте зарядното устройство за батериите в близост до вода.

- Никога не го използвайте за повдигане, пренасяне или изключване на уреда.

- Не навивайте електрическия кабел около уреда.

- Електрическият кабел не трябва да бъде притиснат или прегънат.

- Проверявайте периодично състоянието на хранващия кабел. Не използвайте уреда, ако забележите следи от повреди.

- Не използвайте и не съхранявайте уреда на открито.

- Не пипайте щелсела за включване в мрежата с влажни ръце.

#### **Лична безопасност:**

- Преди да използвате уреда, уверете се, че ножчето/ножчетата са добре закрепени.

- Не пипайте движещите се части на уреда когато работи.

- Избягвайте контакта с течността, която може да изтече от батерията. В случай на случаен контакт с очите, незабавно измийте с вода и посетете лекар. Течността, която може да изтече от батерията може да предизвика раздразнения или изгаряния.

#### **Използване и поддръжка:**

- Преди употреба развийте напълно хранващия кабел на уреда.

- Не използвайте уреда при повреден бутон за вкл./изкл.

- Този уред е предназначен единствено за битови нужди, не за професионална нито промишлена употреба.

- Наблюдавайте децата, за да сте сигурни, че не си играят с уреда.

- Не позволявайте да го използват неопитни лица, инвалиди и деца.

- Съхранявайте уреда далеч от деца и/или инвалиди.

- Проверете дали подвижните части не са разцентровани или блокирани, дали няма счупени части и други подобни неизправности, които могат да повлияят на правилното функциониране на машината.

- Не отваряйте батерията/ батериите поради каквато и да било причина.

- Зареждайте батерията/ батериите единствено със зарядното устройство доставено Ви от производителя. Някои зарядни устройства, които са подходящи за един вид батерии, могат да бъдат опасни и да предизвикат експлозия или пожар, ако се използват друга/ други батерия/батерии.

- Използвайте уреда, единствено със специално създадените за него батерии. Употребата на друга/ други батерия/батерии може да предизвика риск от експлозия или пожар.

-Този уред може да се използва на сухо или на влажно.

#### **Сервиз:**

- За да осигурите добрата работа на уреда, препоръчваме да

смазвате ножчетата всеки път, когато го почиствате, поставяйки няколко капки от смазочното масло по краищата на ножа и включвайки уреда за няколко секунди.

Уверете се, че поддръжката на уреда се осъществява от специализирано лице и винаги използвайте оригинални консумативи и резервни части.

- Неправилното използване на уреда или неспазването на инструкциите за работа е опасно, анулира гаранцията и освобождава производителя от отговорност.

### **Зареждане на батерията**

- **ПРЕДУПРЕЖДЕНИЕ:** Новата батерия не е напълно заредена и трябва да се зареди максимално преди използването на уреда за пръв път.

- Заредете батерията при температура на околната среда между 4 и 40°C

- Развийте изцяло защитния кабел на зарядното устройство на батериите.

- Включете зарядното устройство (f) към основата за зареждане(G) и към електрическата мрежа.

- Индикаторът за зареждане (D) ще светне, което показва, че зарядното устройство е готово за да започне зареждането на батерията. (При първото зареждане са необходими приблизително 12-14 часа и при следващите зареждания около 10 часа. Никога не се опитвайте да презаредите батериите)

- След края на зареждането, изключете устройството от

електрическата мрежа.

Забележка: За да удължите живота на батерията, се препоръчва батерията да се зарежда само когато е изцяло изтощена.



### **Начин на употреба**

#### **Преди употреба на уреда:**

- Уверете се, че сте отстранили цялата опаковка от уреда.

- Подгответе уреда в зависимост от функцията която желаете да използвате:

#### **Поставяне на водещите гребени:**

Хванете водещия гребен за двата края, вкарайте главата в релсите и приплъзнете надолу докато се свърже (Фиг.1).

- За да извадите водещия гребен го издърпайте нагоре.

#### **Употреба:**

- Включете уреда, от прекъсвача за включване/изключване.

- Светлинният индикатор (D) ще светне.

#### **Подстригване на брадата:**

- Използвайте водещия гребен от 2мм до 6мм в зависимост от желаната дължина, за тридневна брада използвайте размера 3мм (Фиг.2)

#### **След употреба на уреда:**

- Спрете уреда от бутона за включване/изключване.

- Почистете уреда.



### Почистване

- Изключете уреда от захранващата мрежа и го оставете да се охлади преди да започнете да го почиствате.

- Изключете уреда от захранващата мрежа и го оставете да се охлади преди да започнете да го почиствате.

- Разглобете уреда като следвате следните стъпки:

Упражнете натиск върху ножчетата като ги придържате от двете страни (Фиг. 3).

- Почистете уреда с влажна кърпа, напоена с няколко капки миеш препарат и после го подсушете.

- Ножчетата/главата (A) са подходящи за почистване под крана на чешмата. Не потапяйте уреда във вода или друга течност.

- За почистването му не използвайте разтворители и препарати с киселинен или основен pH фактор, като белина и абразивни продукти.



### Неизправности и ремонт

- В случай на неизправност, занесете уреда в оторизиран сервиз за техническо обслужване. Не се опитвайте да го разглобите или ремонтирате, тъй като това може да се окаже опасно.

- Ако захранващият кабел е повреден, трябва да се замени. Направете същото както при неизправност.

За продукти от Европейския Съюз

и/или в случай, че така го изисква нормативата във Вашата страна:

### Опазване на околната среда и възможност за рециклиране на уреда

- Материалите, от които се състои опаковката на този електроуред, са включени в системата за тяхното събиране, класифициране и рециклиране.

- В продукта няма концентрации на вещества, които могат да се смятат вредни за околната среда.

- Припомняме ви, че трябва да се спазва регламентацията за изхвърляне на този вид продукти.



Този символ означава, че ако желаете да се освободите от уреда, след като експлоатационният

■ му живот е изтекъл, трябва да го предадете по подходящ начин на фирма за преработка на отпадъци, оторизирана за разделно събиране на отпадъци от електрическо и електронно оборудване (OEEO).



Този символ означава, че във вътрешността на уреда може да има батерии, които трябва да се извадят, преди да се освободите от него. Не забравяйте, че батериите трябва се оставят в специални контейнери и никога не трябва да се хвърлят в огън.



### **Как да отстраним батериите от вътрешността на уреда:**

Важно е батериите да са напълно изтощени, преди да ги отстраните от уреда.

Предупреждение: Уредът трябва да е изключен от захранващата мрежа при изваждането на батериите.

### **За да отстраните батериите, след като експлоатационният живот на уреда изтече, процедирайте както следва:**

- Извадете горното капаче на уреда, като развиете с помощта на отвертка болта за фиксиране (Фиг 4)
- За да избегнете опасността от късо съединение, от възможният остатъчен заряд на батерията, първо прережете червеният кабел и предпазете оголената му част с изолираща лента, след което прережете черния кабел по същият начин. (Фиг 5)
- Безопасно извадете батерията от мястото ѝ.

Този уред отговаря на Директива 2006/95/ЕС за ниско напрежение, Директива 2004/108/ЕС за електромагнитна съвместимост, Директива 2011/65/ЕС относно ограничението за употребата на определени опасни вещества в електрическото и електронното оборудване и Директива 2009/125/ЕС за създаване на рамка за определяне на изискванията за екодизайн към продукти, свързани с енергопотреблението.



طريق شريط عازل ثم قم بقطع السلك الأسود و عزله كذلك.  
( صورة رقم 5).  
أخرج البطارية من خانتها بشكل آمن.

للموافقة الكهرومغناطيسية والقانون EC/2004/108 الخاص بالتوتر المنخفض والقانون EC/2006/95 يوافق هذا الجهاز للقانون الخاص حول متطلبات EC/2009/125 حول حدود استخدام المواد الخطرة في الأجهزة الكهربائية والالكترونية والقانون EC/2011/65 التصميم الإيكولوجي المطبق على المنتجات المستخدمة للطاقة.

وترتيب، وإعادة تصنيعها.  
- إن هذا المنتج خال تماما من تكاثف للمواد التي يمكن اعتبارها مضره بالمحيط.  
يحتوي الجهاز أو يمكن أن يحتوي على الزيت, تذكر وجوب احترام قواعد التخلص من هذا النوع من المواد الملوثة

- هذا الرمز يشير إلى أردت التخلص من المنتج وعند التأكد من انتهاء عمره, يجب إتمام ذلك عن طريق استخدام الوسائل المناسبة على يد الوكلاء المعتمدون للتعامل مع هذه المخلفات وذلك بهدف الجمع المنقّى لهذه المخلفات من الأجهزة الكهربائية والإلكترونية.



- هذا الرمز يشير إلى أن المنتج يشتمل على بطاريات في داخله؛ يجب سحب هذه البطاريات قبل التخلي عن المنتج. تذكر أن البطاريات يمكن وضعها في أوعية خاصة ولا يمكن أبدا رميها في النار.



#### كيفية إزالة البطاريات من داخل الجهاز:

من الضروري تفريغ شحنة البطاريات بشكل كامل قبل القيام بإزالتها من الجهاز.

تحذير: يجب فصل الجهاز من التيار الكهربائي عند إزالة البطاريات.

لإزالة البطاريات بعد انتهاء فترة صلاحية الجهاز قم بالتالي:  
قيام بفتح الهيكل العلوي للجهاز بإزالة البراغي باستعمال مفك براغي التثبيت بشكل مسبق (صورة رقم 4).  
- إيجاد البطارية و القيام بقطع أسلاكها ( الأحمر و الأسود). و ذلك لتفادي أخطار التماس الكهربائي الذي قد ينتج عن بقايا الكهربياء في البطارية. قم بقطع السلك الأحمر أولاً و عزل الجزء الناقل فيه عن

## مشط الذقن:

استعمل المشط بقياس 2 ملم إلى 6 ملم حسب القياس المطلوب.  
لذقن بطول 3 أيام استعمل القياس 3 ملم (صورة رقم 2).

## عند الانتهاء من استعمال الجهاز:

- لإيقاف الجهاز عن العمل، اضغط على الزر اشتغال/إيقاف.  
- نظف الجهاز.

## التنظيف

- افصل الجهاز من التيار واتركه يبرد قبل الشروع في أي عملية تنظيف.  
- افصل الجهاز من التيار واتركه يبرد قبل الشروع في أي عملية تنظيف.  
فك الجهاز بإتباع الخطوات التالية:  
الضغط على الشفرات بإمساكها من الطرفين (صورة رقم 3).  
- يجب غسل الجهاز بقطعة قماش ناعمة ومبللة مع نقطتين من المنظف السائل وتجفيفه بعد ذلك.  
تحت صنوبر المياه. عدم تغطيس الجهاز في الماء أو أي سائل آخر.  
(A) يمكن غسل الشفرات أو رأس الجهاز  
- يمنع استخدام أي نوع من أنواع المذيبات ولا أي منتج يحتوي على العنصر pH الحمضي أو القاعدي مثل محلول الكلور أو أي منتجات حاكة أو كاشطة لغسل الجهاز.

## الإعطاب وكيفية الإصلاح

- في حالة ظهور عطب، احمل الجهاز إلى مركز مرخص للخدمة التقنية.  
- إذا كان هناك ضرر في التوصيل بالتيار الكهربائي يجب تعويضه بإتباع نفس التعليمات في حالة وجود عطب.

لمنتجات الاتحاد الأوروبي و/ أو في حال المطالبة بها حسب القوانين في بلدك الأصلي:

## البيئة وإمكانية إعادة تصنيع المنتج

- إن المواد التي يتكون منها حاوي هذا الجهاز هي تندمج في وسيلة جمع،

## شحن البطارية

يجب القيام بشحن البطاريات الجديدة بشكل كامل قبل الاستعمال الأول لأنها تباع عادة بشحنة منخفضة.

قم بشحن البطاريات في حرارة جوية تتراوح بين 4 و 40 درجة مئوية فك السلك الكهربائي الشاحن للبطاريات بشكل كامل.

وبالتيار الكهربائي. (G) بقاعدة الشحن (F) وصل الشاحن

والذي يشير إلى أن الشاحن جاهز للبدء بشحن البطارية. (D) سوف يضيء مؤشر الشحن

(يجب شحن الجهاز في المرة الأولى خلال 12 إلى 14 ساعة تقريباً. في المرات التالية يتم الشحن خلال 10 ساعات تقريباً. لا تحاول شحن البطاريات أكثر من اللازم).

افصل الشاحن من الشبكة الكهربائية بعد الانتهاء من عملية الشحن. لتمديد مدة صلاحية البطاريات يُنصح القيام بشحنها عندما تخلو شحنتها بشكل كامل فقط.

## طريقة الاستخدام

### **ملاحظات قبل الاستعمال:**

- تأكد من سحب كل مواد اللف من الجهاز.
- تجهيز الجهاز تبعاً للعملية المرغوب تطبيقها:

إدخال مشط توجيه:

الإمساك بالمشط من الطرفين وإدخال رأس الجهاز في شقوقها وسحبها إلى الأسفل حتى يتم تركيبها. (صورة رقم 1).

### **الاستعمال:**

- لتشغيل الجهاز، اضغط على مفتاح التشغيل / الإيقاف.
- سيشتعل المؤشر الضوئي (D)

- تفادى أي ملامسة للسائل الذي قد يخرج من البطارية. في حال ملامسة العينين يجب غسلهما والتوجه إلى الطبيب. يمكن للسائل الخارج من البطارية أن يسبب التحسس أو الحروق.

### الاستعمال والاعتناء:

- تخلص كابل التيار الكهربائي قبل كل استعمال.
- لا يمكن استعمال الجهاز إذا كان مفتاح التشغيل/ التوقيف عاطلاً.
- هذا الجهاز مصمم للاستعمال المنزلي فقط وليس للاستعمال الحرفي أو الصناعي.
- يجب أن يبقى الأطفال تحت المراقبة والتأكد من عدم لعبهم بالجهاز.
- لا تسمح باستعماله من طرف أشخاصا ليست لهم خبرة في هذا النوع من الأجهزة، أو معاقين أو أطفالاً.
- لا يترك هذا الجهاز في متناول الأطفال أو أشخاصا معاقين.
- تأكد من أن جميع القطع المتحركة في الجهاز ثابتة و غير عالقة و من عدم وجود قطع تالفة أو ظروف قد تؤثر على عمل الجهاز بطريقة سليمة.
- لا تفتح البطاريات لأي سبب كان.
- قم بشحن البطاريات باستعمال الشاحن المقدم من قبل المُصنع فقط.
- يمكن للشاحن المخصص لنوع معين من البطاريات أن يسبب خطر الانفجار أو الحريق عند استعماله مع نوع آخر من البطاريات.
- استعمل الجهاز مع البطاريات المخصصة له فقط. يمكن أن يسبب استعمال بطارية أو بطاريات أخرى خطر الانفجار أو الحريق.
- يمكن استعمال هذا الجهاز مع الشعر الجاف أو المبلل.

### خدمات

- لقد تم تزييت هذا الجهاز في المصنع. ننصح، للحفاظ على عمل الجهاز بشكل جيد، القيام بتزييت الشفرات خلال كل تنظيف وذلك بتبديل أطراف الشفرة بعدة قطرات من الزيت و تشغيل الجهاز خلال عدة ثواني.
- التأكد من القيام بخدمات صيانة الجهاز من قبل أشخاص مختصين وأن تكون قطع الغيار والوقود أصلية.
- أي استعمال غير مناسب، أو غير مطابق لتعليمات الاستعمال، يمكن أن يؤدي إلى خطر، ويلغي الأمان ويخلي المصنع من المسؤولية.

وضع قاعدة الشحن عليه.  
الجهاز مناسب للاستعمال في الحمام أو الدش. عدم تغطية الجهاز في الماء أو أي سائل آخر.  
- تحذير : لتجنب حالة تسخين غير عادية، لا تغطي الجهاز

### الأمان الكهربائي :

- لا يمكن استعمال الجهاز إذا كان الكابل أو القابس مضرورا
- قبل توصيل الجهاز بالكهرباء لابد من التأكد ما إذا كانت شدة التيار المشار إليها في تعليمات التشغيل متوافقة مع شدة التيار الكهربائي الموجودة بالمنزل
- قابس الجهاز يجب أن يتناسب مع قاعدة التيار الكهربائي
- استعمال الجهاز مع جهاز الوصل الكهربائي المخصص لا غير، و المرفق بالجهاز.
- إذا انكسرت واحدة من مطوقات الجهاز، أفضل الجهاز من الكهرباء في الحين وذلك لتجنب وقوع حادث كهربائي.
- لا تستعمل الجهاز إذا وقع على الأرض أو عند ظهور علامات ضرر أو إذا كانت هناك تسربات.
- تحذير: حافظ على شاحن البطاريات جافاً.
- تحذير: عدم استعمال شاحن البطاريات بالقرب من الماء.
- لا يستعمل أبدا الكابل الكهربائي لرفع، أو لنقل أو لفصل الجهاز من التيار الكهربائي.
- تجنب لف الكابل حول الجهاز.
- لا تترك الكابل الكهربائي منحصرا أو ملتويا.
- يجب فحص السلك الكهربائي بشكل دوري للتأكد من عدم وجود أي تلف فيه وإلا توجب الامتناع عن استعمال الجهاز.
- عدم استعمال أو حفظ الجهاز في ظروف جوية سيئة.
- لا يجب لمس قابس الوصل بالكهرباء والأيدي مبللة.

### أمان شخصي:

- قبل استعمال الجهاز، تأكد من أن الشفرات محكمة التركيب.
- لا تلمس القطع المتحركة في الجهاز عند تشغيله.

## ماكينة حلقة الذقن

## Perseo

## عملينا العزيز

ماركة تاروس نشكر لكم قراركم بشراء جهازنا من حيث أنه يتميز بتقنية عالية، تصميم ودرجة تشغيل عالية بالإضافة إلى تحطيه لجميع اختبارات الجودة الصارمة ومع كل هذه الميزات سيمنحك الجهاز الراحة التامة على المدى البعيد.

**المواصفات:**

- A شفرات/ رأس الجهاز
- B جسم الجهاز
- C مفتاح التشغيل / الإيقاف
- D مؤشر ضوئي
- E مشط بقياسات (6-2 ملم)
- F قاعدة الشحن
- G شاحن البطاريات
- H زيت تزييت
- إفرشاة تنظيف الشفرات

**نصائح وتحذيرات الأمان**

- لا يبد من القراءة المتأنية لكتيب التعليمات قبل تشغيل الجهاز والاحتفاظ به وذلك للاطلاع عليه لاحقاً. عدم الإلتباع الجيد للتعليمات يمكن أن يؤدي إلى وقوع حوادث. عدم الإلتباع الجيد للتعليمات يمكن أن يؤدي إلى وقوع حوادث.

**موقع الاستعمال أو العمل:**

- الحفاظ على منطقة العمل نظيفة. المناطق الغير مرتبة و المظلمة هي معرضة عادة لوقوع الحوادث.  
يجب استعمال الجهاز مع قاعدة السند المرفقة فقط.  
عند تثبيت الجهاز على قاعدة الشحن يجب التأكد من ثبات السطح الذي يتم

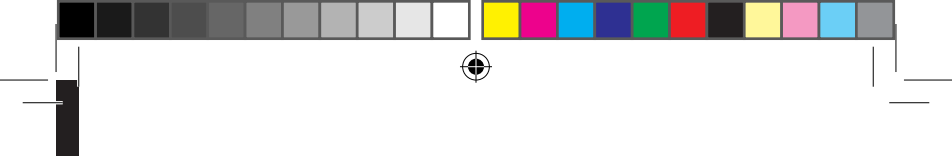



**taurus**



**taurus**

Avda. Barcelona, s/n  
E 25790 Oliana  
Spain

Net weight 0,300kg aprox  
Gros weight: 0,380kg aprox

