

# GETTING STARTED? EASY.



ZWF 81240W

<b>PT</b>	<b>Manual de instruções</b>	<b>2</b>
	Máquina de lavar	
<b>ES</b>	<b>Manual de instrucciones</b>	<b>18</b>
	Lavadora	

# ZANUSSI

## INFORMAÇÕES DE SEGURANÇA

---

Leia atentamente as instruções fornecidas antes de instalar e utilizar o aparelho. O fabricante não é responsável por lesões ou danos resultantes de instalação e utilização incorrectas. Guarde sempre as instruções junto do aparelho para futura referência.

### **SEGURANÇA PARA CRIANÇAS E PESSOAS VULNERÁVEIS**

- Este aparelho pode ser utilizado por crianças com 8 anos ou mais e por pessoas com capacidades físicas, sensoriais ou mentais reduzidas ou com pouca experiência e conhecimento se tiverem recebido supervisão ou instruções relativas à utilização do aparelho de forma segura e compreenderem os perigos envolvidos.
- Não permita que as crianças brinquem com o aparelho.
- Mantenha todos os materiais de embalagem fora do alcance das crianças.
- Mantenha todos os detergentes fora do alcance das crianças.
- Mantenha as crianças e os animais domésticos afastados da porta do aparelho quando esta estiver aberta.
- Se o aparelho tiver um dispositivo de segurança para crianças, recomendamos que o active.
- A limpeza e a manutenção básica não devem ser efectuadas por crianças sem supervisão.

### **SEGURANÇA GERAL**

- Não altere as especificações deste aparelho.
- Respeite o volume de carga máximo de 8 kg (consulte o capítulo “Tabela de programas”).
- A pressão da água fornecida tem de estar entre um mínimo de 0,5 bar (0,05 MPa) e um máximo de 8 bar (0,8 MPa).
- As aberturas de ventilação existentes na base (se aplicável) não devem ficar obstruídas por tapetes ou carpetes.
- O aparelho deve ser ligado à rede de abastecimento de água com os novos conjuntos de mangueiras fornecidos. Os conjuntos de mangueiras antigos não podem ser reutilizados.

- Se o cabo de alimentação estiver danificado, deve ser substituído pelo fabricante, por um agente de assistência autorizado ou por uma pessoa igualmente qualificada, para evitar perigos.
- Antes de qualquer acção de manutenção, desactive o aparelho e desligue a ficha da tomada eléctrica.
- Não utilize jactos de água ou vapor para limpar o aparelho.
- Limpe o aparelho com um pano macio e húmido. Utilize apenas detergentes neutros. Não utilize produtos abrasivos, esfregões, solventes ou objectos metálicos.

## INSTRUÇÕES DE SEGURANÇA

### INSTALAÇÃO

- Retire todos os materiais de embalagem e os parafusos de transporte.
- Guarde os parafusos de transporte. Quando voltar a transportar o aparelho, terá de bloquear o tambor.
- Tenha sempre cuidado quando deslocar o aparelho porque o aparelho é pesado. Use sempre luvas de protecção.
- Não instale nem utilize o aparelho se ele estiver danificado.
- Cumpra as instruções de instalação fornecidas com o aparelho.
- Não instale nem utilize o aparelho em locais onde a temperatura seja inferior a 0 °C ou onde fique exposto às condições meteorológicas.
- Certifique-se de que o piso onde instala o aparelho é plano, estável, resistente ao calor e limpo.
- Certifique-se de que existe circulação de ar entre o aparelho e o piso.
- Ajuste os pés reguláveis de modo a criar espaço suficiente entre o aparelho e uma eventual carpete.
- Não instale o aparelho em locais onde a porta do aparelho não possa ser aberta na totalidade.

### LIGAÇÕES ELÉCTRICAS

- O aparelho tem de ficar ligado à terra.
- Utilize sempre uma tomada bem instalada e à prova de choques eléctricos.
- Certifique-se de que a informação sobre a ligação eléctrica existente na placa de características está em conformidade com a alimentação eléctrica. Se não estiver, contacte um electricista.
- Não utilize adaptadores de tomadas duplas ou triplas, nem cabos de extensão.

- Certifique-se de que não danifica a ficha e o cabo de alimentação eléctrica. Se for necessário substituir o cabo de alimentação, esta operação deve ser efectuada pelo nosso Centro de Assistência Técnica.
- Ligue a ficha à tomada eléctrica apenas no final da instalação. Certifique-se de que a ficha fica acessível após a instalação.
- Não toque no cabo de alimentação ou na ficha com as mãos molhadas.
- Não puxe o cabo de alimentação para desligar o aparelho. Puxe sempre a ficha de alimentação.
- Apenas para o Reino Unido e para a Irlanda: O aparelho possui uma ficha com classificação de 13 A. Caso tenha de mudar o fusível da ficha eléctrica, utilize um fusível de 13 A ASTA (BS 1362).
- Este aparelho está em conformidade com as Directivas da C.E.E.

### LIGAÇÃO À REDE DE ABASTECIMENTO DE ÁGUA

- Certifique-se de que não danifica as mangueiras de água.
- Antes de ligar o aparelho a canos novos ou canos que não sejam usados há muito tempo, deixe sair água até que saia limpa.
- Na primeira utilização do aparelho, certifique-se de que não há fugas de água.

### UTILIZAÇÃO



**ADVERTÊNCIA!** Risco de ferimentos, choque eléctrico, incêndio, queimaduras ou danos no aparelho.

- Utilize este aparelho apenas em ambiente doméstico.

- Cumpra as instruções de segurança existentes na embalagem do detergente.
- Não coloque produtos inflamáveis, nem objectos molhados com produtos inflamáveis, no interior, perto ou em cima do aparelho.
- Certifique-se de que retira todos os objectos metálicos da roupa.
- Não coloque um recipiente por baixo do aparelho para recolher eventuais fugas de água. Contacte um Centro de Assistência Técnica Autorizado para saber quais são os acessórios que pode utilizar.
- Não toque no vidro da porta durante o funcionamento de um programa. O vidro pode estar quente.

## ELIMINAÇÃO



**ADVERTÊNCIA!** Risco de ferimentos ou asfixia.

- Desligue o aparelho da alimentação eléctrica.
- Corte o cabo de alimentação eléctrica e elimine-o.
- Remova o trinco da porta para evitar que crianças ou animais de estimação possam ficar aprisionados no interior do aparelho.

## DESCRIÇÃO DO PRODUTO

### VISÃO GERAL DO APARELHO

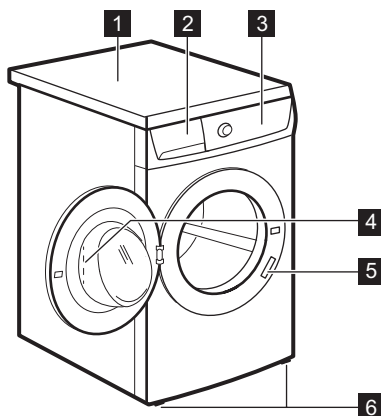

- 1 Tampo
- 2 Distribuidor de detergente
- 3 Painel de comandos
- 4 Puxador da porta
- 5 Placa de características
- 6 Pés de nivelamento do aparelho

### SEGURANÇA PARA CRIANÇAS

Este dispositivo evita que crianças ou animais domésticos fiquem fechados no tambor.

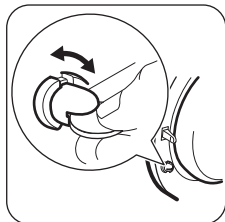

- Rode o dispositivo no sentido horário até a ranhura ficar na horizontal. Não é possível fechar a porta.
- Para fechar a porta, rode o dispositivo no sentido anti-horário até a ranhura ficar na vertical.

### KIT DE PLACA DE FIXAÇÃO (4055171146)

Disponível nos agentes autorizados.

Se instalar o aparelho atrás de um rodapé de armário, fixe o aparelho nas placas de fixação. Leia atentamente as instruções fornecidas com o acessório.

# INÍCIO FÁCIL

## DESCRIÇÃO DO PAINEL DE COMANDOS

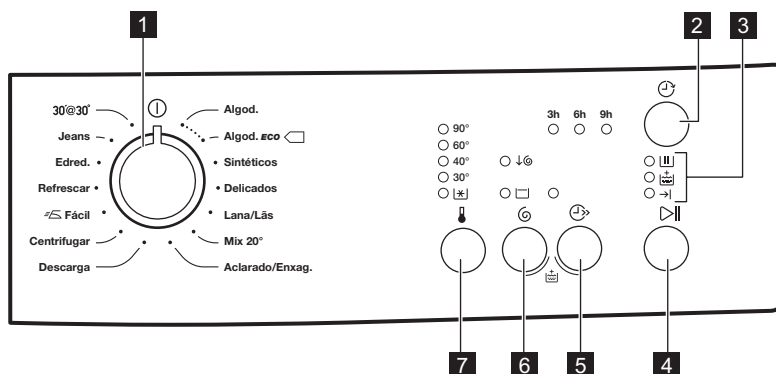

- 1 Selector de programas
- 2 Botão de Início Diferido
- 3 Indicadores
- 4 Botão de Início/Pausa
- 5 Botão de Super Rápido
- 6 Redução automática da centrifugação e Cuba Cheia
- 7 Botão da Temperatura



### INDICADORES

*Fase de lavagem*  
O indicador acende após o botão Início ser premido. Isto significa que o aparelho está a funcionar.

*Enxaguamento extra*  
O indicador acende quando o aparelho está na fase de enxaguamento extra.

*Fim do ciclo*  
O indicador acende quando o programa está concluído.

## TABELA DE PROGRAMAS

Programa Gama de temperaturas	Carga máxima Velocidade de centrifugação máxima	Descrição do programa (Tipo de carga e nível sujidade)
Algodón/Algodões 90°C - Frio	8 kg 1200 rpm	<b>Algodão branco e de cor.</b> Sujidade normal e ligeira.
 Algodón/ Algodões ECO <sup>1)</sup> 60°C - 40°C	8 kg 1200 rpm	<b>Algodão branco e de cores resistentes.</b> Sujidade normal. O consumo de energia diminui e o tempo do programa de lavagem aumenta.
Sintéticos 60°C - Frio	3 kg 1200 rpm	<b>Artigos de tecido sintético ou misto.</b> Sujidade normal.
Delicados 40°C - Frio	3 kg 700 rpm	<b>Tecidos delicados de acrílico, viscose e poliéster.</b> Sujidade normal.
Lana/Lãs 40°C - Frio	2 kg 1200 rpm	<b>Lãs laváveis na máquina, lãs de lavar à mão e tecidos delicados</b> com o símbolo "lavagem à mão". <sup>2)</sup>
Mix 20° 20°C	2 kg 1200 rpm	Programa especial para tecidos de algodão, sintéticos e mistos com pouca sujidade. Seleccione este programa para reduzir o consumo de energia. Certifique-se de que o detergente é próprio para baixas temperaturas, para obter bons resultados de lavagem <sup>3)</sup> .
Aclarado/Enxaguamento	8 kg 1200 rpm <sup>4)</sup>	Para enxaguar e centrifugar a roupa. <b>Todos os tecidos.</b>
Descarga	8 kg	Para escoar a água do tambor. <b>Todos os tecidos.</b>
Centrifugar	8 kg 1200 rpm	Para centrifugar a roupa e escoar a água do tambor. <b>Todos os tecidos.</b>
 Fácil 60°C - Frio	1 kg 900 rpm	<b>Peças sintéticas para lavar suavemente.</b> Sujidade normal e ligeira. <sup>5)</sup>
Refrescar 30°C	1 kg 900 rpm	<b>Peças delicadas e sintéticas.</b> Peças com sujidade ligeira ou peças para refrescar.
Edredões/Edredões 40°C - 30°C	3 kg 700 rpm	Programa especial para uma <b>peça sintética, como um cobertor, edredão, colcha</b> , etc.
Jeans 60°C - Frio	3 kg 1200 rpm	<b>Peças de ganga e malhas.</b> Também para peças de cores escuras.

Programa Gama de temperaturas	Carga máxima Velocidade de centrifugação máxima	Descrição do programa (Tipo de carga e nível sujidade)
30°@ 30' 30°C	3 kg 700 rpm	Um ciclo curto para <b>artigos de algodão e delicados com pouca sujidade</b> ou apenas para serem refrescados.

**1) Programas standard para os valores de consumo da Etiqueta de Energia.** De acordo com a regulamentação 1061/2010, estes programas são respectivamente o “Programa standard para algodão a 60 °C” e o “Programa standard para algodão a 40 °C”. São os programas mais eficientes em termos de consumo combinado de energia e água para lavar roupa de algodão com sujidade normal.



A temperatura da água na fase de lavagem pode ser diferente da temperatura declarada para o programa seleccionado.

**2)** Durante este ciclo, o tambor roda lentamente para garantir uma lavagem suave. Poderá parecer que o tambor não roda correctamente ou que está parado. Trata-se de um funcionamento normal do aparelho.

**3)** O aparelho executa uma fase de aquecimento curta se a temperatura da água for inferior a 20 °C. O aparelho indica a definição de temperatura “Cold” (Frio).

**4)** A velocidade de centrifugação predefinida é 700 rpm.

**5)** Para reduzir os vincos na roupa, este ciclo regula a temperatura da água e executa uma lavagem suave com fase de centrifugação também suave. O aparelho acrescenta alguns enxaguamentos.

## Compatibilidade das opções com os programas

Programa					
Algodón/Algodões	■	■	■	■	■
Algodón/Algodões ECO	■	■	■		■
Sintéticos	■	■	■	■	■
Delicados	■	■	■	■	■
Lana/Lãs	■	■			■
Mix 20°	■	■	■		■
Aclarado/Enxaguamento	■	■	■		■
Descarga					■
Centrifugar	■				■
Fácil	■	■	■		■
Refrescar	■				■
Edredónes/Edredões	■				■
Jeans	■	■			■

<b>Programa</b>					
30°@ 30'	■				■

1) Quando seleccionar esta opção, recomendamos que diminua a quantidade de roupa. Pode carregar o peso máximo, mas os resultados da lavagem poderão ser insatisfatórios. Carga recomendada: Algodão: 4 kg. Sintéticos e delicados: 1,5 kg.

## VALORES DE CONSUMO



Os dados desta tabela são aproximados. Existem vários factores que podem alterar os valores: a quantidade e o tipo de roupa e a temperatura ambiente e da água.

Programas	Carga (kg)	Consumo de energia (kWh)	Consumo de água (litros)	Duração aproximada do programa (minutos)	Humidade restante (%) <sup>1)</sup>
Algodón/Algodões 60 °C	8	1,35	70	159	53
Algodón/Algodões 40 °C	8	0,87	69	158	53
Sintéticos 40 °C	3	0,60	56	103	35
Delicados 40 °C	3	0,55	59	81	35
Lana/Lãs 30 °C	2	0,30	53	57	30

### Programas standard para algodão

Algodão Standard 60 °C	8	0,96	52	244	53
Algodão Standard 60 °C	4	0,73	40	210	53
Algodão Standard 40 °C	4	0,62	41	196	53

1) No fim da fase de centrifugação.

Modo Off (desligado) (W)	Modo On (ligado) (W)
0,48	0,48

A informação indicada na tabela acima está em conformidade com a regulamentação 1015/2010 e com a directiva de implementação 2009/125/EC da Comissão da UE.

# OPÇÕES

## TEMP. ↓

Com esta opção, pode alterar a temperatura predefinida.

Indicador  = água fria.

O indicador da temperatura seleccionada acende-se.

## CENTRIFUGAÇÃO

Com este botão, pode seleccionar uma destas opções:

O indicador da opção seleccionada acende.

### ▪ **Redução automática da centrifugação**



Selecione esta opção para reduzir a velocidade de centrifugação para metade, mas nunca para menos de 400 rpm.

É adequada para tecidos muito delicados.

### ▪ **Cuba cheia**

Selecione esta opção para evitar vincos na roupa. O tambor roda regularmente para evitar vincos na roupa.



A água fica no tambor quando o programa termina. A porta permanece bloqueada. É necessário escoar a água para desbloquear a porta. Para escoar a água, consulte a secção “No fim do programa”.

## SUPER RÁPIDO

Prima este botão para diminuir a duração do programa.

Selecione esta opção apenas para peças com sujidade ligeira ou para refrescar peças.

O indicador correspondente acende.

## ENXAGUAMENTO EXTRA

Com esta opção, pode adicionar alguns enxaguamentos a um programa de lavagem.

Utilize esta opção para lavar roupa de pessoas alérgicas a detergentes e em áreas onde a água seja macia.

O indicador correspondente acende-se.<sup>1)</sup>

## INÍCIO DIFERIDO



Com esta opção, pode atrasar o início de um programa por 3, 6 ou 9 horas.

O indicador do atraso seleccionado acende.

# PROGRAMAÇÕES

## ENXAGUAMENTO EXTRA PERMANENTE

Com esta opção, pode ter sempre um enxaguamento extra quando seleccionar um novo programa.

- Para **activar/desactivar** esta opção, prima  e  em simultâneo até que o indicador  se **acenda/apague**.

## ANTES DA PRIMEIRA UTILIZAÇÃO

1. Coloque uma pequena quantidade de detergente no compartimento destinado à fase de lavagem.
2. Selecione e inicie um programa para algodão com a temperatura mais elevada, sem roupa.

Isto remove toda a sujidade do tambor e da cuba.

1) Consulte “Definições” para ver como activar esta opção.

# UTILIZAÇÃO DIÁRIA



**ADVERTÊNCIA!** Consulte os capítulos relativos à segurança.

## CARREGAR ROUPA

Abra a torneira da água. Ligue a ficha na tomada eléctrica.

1. Puxe o manípulo da porta para abrir a porta do aparelho.
2. Coloque a roupa no tambor, uma peça de cada vez.
3. Deve sacudir a roupa antes de a colocar no aparelho.

Certifique-se de que não coloca demasiada roupa no tambor. Consulte as cargas máximas indicadas na "Tabela de programas".

4. Feche a porta.

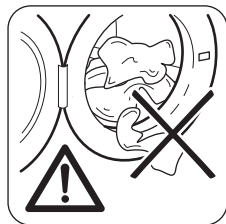

### CUIDADO!

Certifique-se de que não deixa roupa entre o vedante e a porta. Existe o risco de fuga de água ou danos na roupa.

## UTILIZAR DETERGENTE E ADITIVOS

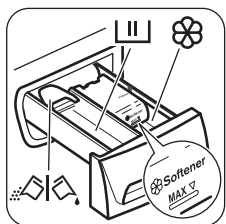

1. Meça as quantidades de detergente e amaciador.
2. Coloque o detergente e o amaciador nos respectivos compartimentos.
3. Feche a gaveta do detergente com cuidado.

## COMPARTIMENTOS DE DETERGENTE



Compartimento de detergente para a fase de lavagem. Se utilizar detergente líquido, coloque-o apenas imediatamente antes de iniciar o programa.



Compartimento para aditivos líquidos (amaciador de roupa, go-ma).



**CUIDADO!** Não ultrapasse o nível **MAX.**



Aba para detergente em pó ou líquido.

## DETERGENTE EM PÓ OU LÍQUIDO

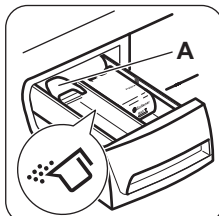

A posição predefinida da aba é a posição **A** (detergente em pó).

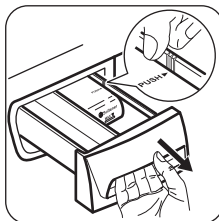

Para utilizar detergente líquido:

1. Retire a gaveta. Pressione a extremidade da gaveta na área indicada pela seta (PUSH) para que seja mais fácil removê-la.

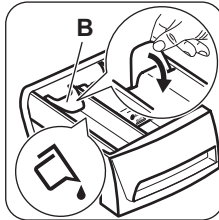

2. Coloque a aba na posição **B**.
3. Volte a colocar a gaveta na cavidade.



Quando utilizar detergente líquido:

- Não utilize detergentes líquidos gelatinosos ou espessos.
- Não coloque mais do que 120 ml de líquido.
- Não defina um início diferido.

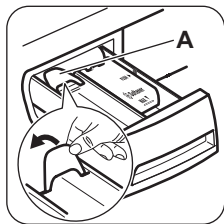

Quando a aba estiver na posição **B** e pretender utilizar detergente em pó:

1. Retire a gaveta.
2. Coloque a aba na posição **A**.
3. Volte a colocar a gaveta na cavidade.

## SELECIONAR UM PROGRAMA

1. Rode o selector de programas para o programa que desejar e seleccione-o:

O indicador do botão pisca.

2. Se necessário, altere a temperatura e a velocidade de centrifugação ou acrescente opções aplicáveis.

Quando activar uma opção, o indicador da opção seleccionada acende.



Se fizer uma selecção incorrecta, o indicador do botão pisca a vermelho.

## INICIAR UM PROGRAMA SEM INÍCIO DIFERIDO

Prima o botão .

O indicador correspondente pára de piscar.

O indicador da fase acende e permanece aceso.

O programa inicia e a porta é bloqueada.



A bomba de escoamento pode funcionar algum tempo no início do ciclo de lavagem.

## INICIAR UM PROGRAMA COM A OPÇÃO DE INÍCIO DIFERIDO

1. Prima o botão Início Diferido repetidamente para seleccionar o atraso que pretender.

O indicador do atraso definido acende.

2. Prima o botão :
  - A porta é bloqueada.
  - O aparelho inicia a contagem decrescente.
  - Quando a contagem decrescente terminar, o programa inicia automaticamente.



Pode alterar ou cancelar o atraso antes de premir o botão . Após premir o botão , pode apenas cancelar o atraso.

Para cancelar o início diferido:

- a. Prima o botão para colocar o aparelho em pausa.  
O indicador correspondente pisca.
- b. Prima o botão Início Diferido uma vez e o indicador do atraso definido apaga-se.  
Prima novamente o botão para iniciar o programa imediatamente.

## INTERROMPER UM PROGRAMA E ALTERAR AS OPÇÕES

Pode alterar apenas algumas opções antes de entrarem em funcionamento.

1. Prima o botão .

O indicador pisca.

2. Altere as opções.
3. Prima o botão novamente.

O programa continua.

## CANCELAR UM PROGRAMA EM CURSO

1. Rode o selector de programas para a posição

para cancelar o programa e desactivar o aparelho.

2. Rode o selector de programas novamente para activar o aparelho. Já pode seleccionar um novo programa de lavagem.



É possível que o aparelho escoe a água antes de iniciar o novo programa. Neste caso, certifique-se de que o detergente ainda está no compartimento do detergente; caso contrário, adicione detergente novamente.



## ABRIR A PORTA

Quando um programa ou o início diferido está em funcionamento, a porta do aparelho está bloqueada.





**CUIDADO!** Se a temperatura e o nível da água no tambor forem demasiado elevados e o tambor ainda estiver a rodar, não é possível abrir a porta.

Para abrir a porta durante os primeiros minutos do ciclo ou com o início diferido em funcionamento:

1. Prima o botão  para colocar o aparelho em pausa.
2. Aguarde alguns minutos até a porta ser desbloqueada.
3. Pode abrir a porta.
4. Feche a porta e toque no botão  outra vez. O programa (ou o início diferido) prossegue.

### NO FIM DO PROGRAMA

- O aparelho pára automaticamente.
- O indicador do botão  apaga-se. Após dois minutos, o indicador da fase  acende e permanece aceso.
- Rode o selector de programas para a posição  para desactivar o aparelho.
- Pode abrir a porta.
- Retire a roupa do aparelho. Certifique-se de que o tambor fica vazio.
- Feche a torneira da água.
- Mantenha a porta e a gaveta do detergente entreabertas para evitar bolores e odores.

### O programa de lavagem está concluído, mas há água no tambor:

- O tambor roda regularmente para evitar vincos na roupa.
- O indicador  permanece aceso para lembrar que é necessário escoar a água.

## SUGESTÕES E DICAS

### CARREGAR A ROUPA

- Separe a roupa entre: branca, de cor, sintéticos, roupa delicada e lãs.
- Cumpra as instruções de lavagem indicadas nas etiquetas de cuidados a ter com a roupa.
- Não lave peças brancas e de cor em conjunto.
- Algumas peças de cor podem ficar desbotadas na primeira lavagem. Recomendamos que as lave em separado nas primeiras vezes.
- Abotoe as fronhas e feche os fechos de correr, os ganchos e as molas. Ate os cintos.
- Esvazie os bolsos e desdobre as peças.
- Vire do avesso todos os tecidos que tenham várias camadas, as peças de lã e as peças com estampagens.
- Remova as nódoas difíceis.
- Lave as nódoas difíceis com um detergente especial.
- Tenha cuidado com as cortinas. Retire os ganchos ou coloque as cortinas num saco de lavagem ou numa fronha.

- O indicador do botão  está apagado. A porta está bloqueada.
- Deve escoar a água para poder abrir a porta.



### Escoar a água:

1. Selecciona o programa de escoamento (Descarga) ou o programa de centrifugação (Centrifugar).

2. Prima o botão .

O aparelho escoar a água e faz a centrifugação.

3. Quando o programa estiver concluído:

- O indicador do botão  apaga-se e, após dois minutos, o indicador de fase  acende.
- Pode abrir a porta.

4. Rode o selector de programas para a posição  para desactivar o aparelho.

### STANDBY

Alguns minutos após o fim do programa de lavagem, se não desactivar o aparelho, este entra no estado de poupança de energia. O estado de poupança de energia diminui o consumo de energia quando o aparelho está em espera (standby):

- Todos os indicadores são apagados.
- O indicador do botão  pisca lentamente.

Prima um dos botões para sair do estado de poupança de energia.

- Não lave roupa que não tenha bainhas, ou que tenha cortes, directamente no aparelho. Utilize um saco de lavagem quando lavar peças pequenas e/ou delicadas (soutiens com armação, cintos, collants, etc.).
- Uma carga muito pequena pode causar problemas de equilíbrio na fase de centrifugação. Se isto ocorrer, arrume manualmente as peças na cuba e inicie novamente a fase de centrifugação.

### NÓDOAS DIFÍCEIS

Para algumas nódoas, não basta usar água e detergente.

Recomendamos que remova estas nódoas antes de colocar as peças no aparelho.

Existem tira-nódoas especiais. Utilize um tira-nódoas especial que se aplique ao tipo de nódoa e tecido.

## DETERGENTES E ADITIVOS

- Utilize apenas detergentes e aditivos especialmente concebidos para máquinas de lavar:
  - detergentes em pó para todos os tipos de tecidos,
  - detergentes em pó para tecidos delicados (máx. 40 °C) e lãs,
  - detergentes líquidos, de preferência para programas de lavagem a baixa temperatura (máx. 60 °C) para todos os tipos de tecidos ou programas especiais apenas para lãs.
- Não misture diferentes tipos de detergentes.
- Para proteger o meio ambiente, não utilize mais do que a quantidade necessária de detergente.
- Cumpra sempre as instruções indicadas na embalagem destes produtos.
- Utilize os produtos correctos para o tipo de tecido, a cor do tecido, a temperatura do programa e o grau de sujidade.
- Se o seu aparelho não tiver um dispositivo de aba no distribuidor de detergente, adicione os detergentes líquidos com uma bola de dosagem (fornecida pelo fabricante do detergente).

## SUGESTÕES ECOLÓGICAS

- Seleccione um programa sem fase de pré-lavagem se tiver de lavar roupa com sujidade normal.

# MANUTENÇÃO E LIMPEZA

---



**ADVERTÊNCIA!** Consulte os capítulos relativos à segurança.

## LIMPEZA EXTERNA

Limpe o aparelho apenas com sabão e água quente. Seque totalmente todas as superfícies.



**CUIDADO!** Não utilize álcool, solventes ou produtos químicos semelhantes.

## DESCALCIFICAÇÃO

Se a dureza da água for elevada ou moderada na sua área, recomendamos que utilize um produto de descalcificação da água para máquinas de lavar.

Examine regularmente o tambor para evitar a acumulação de calcário e ferrugem.

Para remover as partículas de ferrugem, utilize apenas produtos próprios para máquinas de lavar. Efectue este procedimento à parte da lavagem de roupa.

- Inicie sempre um programa de lavagem com a carga máxima de roupa.
- Se necessário, utilize um tira-nódoas quando seleccionar um programa de baixa temperatura.
- Para utilizar a quantidade correcta de detergente, verifique qual é a dureza da água do seu sistema doméstico

## DUREZA DA ÁGUA

Se a dureza da água for elevada ou moderada na sua área, recomendamos que utilize um amaciador de água para máquinas de lavar. Nas áreas onde a água for macia, não é necessário usar um amaciador de água.

Para conhecer a dureza da água na sua área, contacte os serviços de abastecimento de água locais.

Utilize a quantidade correcta de amaciador da água. Cumpra as instruções indicadas nas embalagens dos produtos.



Cumpra sempre as instruções indicadas nas embalagens dos produtos.

## LAVAGEM DE MANUTENÇÃO

Com os programas de baixa temperatura, é possível que fique algum detergente no tambor. Efectue regularmente uma lavagem de manutenção. Para o fazer:

- Retire a roupa do tambor.
- Seleccione o programa Algodões com a temperatura máxima e coloque um pouco de detergente.

## VEDANTE DA PORTA

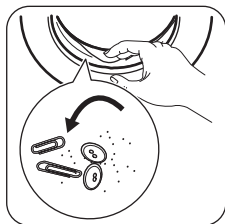

Examine regularmente o vedante e retire todos os objectos que estejam na parte interior.

## LIMPAR O DISTRIBUIDOR DE DETERGENTE

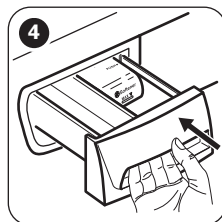
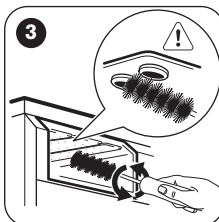
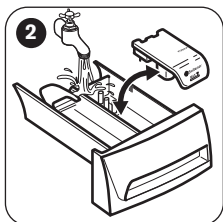
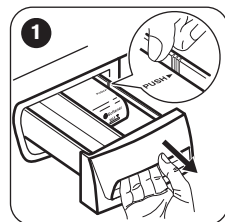

## LIMPAR A MANGUEIRA DE ENTRADA E O FILTRO DA VÁLVULA

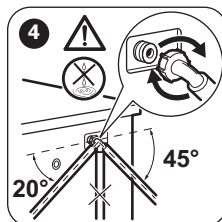
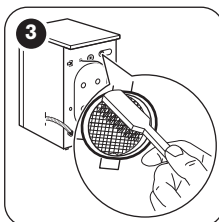
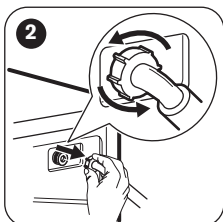

## PRECAUÇÕES CONTRA CONGELAÇÃO

Se o aparelho for instalado num local onde a temperatura possa atingir um valor inferior a 0 °C, retire a água restante da mangueira de entrada e da bomba de escoamento.



Execute este procedimento também quando quiser fazer o escoamento de emergência.

1. Desligue a ficha da tomada eléctrica.
2. Retire a mangueira de entrada de água.
3. Retire a mangueira de escoamento do suporte da parte de trás e remova-o da tubagem de saneamento.
4. Coloque as extremidades da mangueira de escoamento e da mangueira de entrada num recipiente. Deixe a água escorrer para fora das mangueiras.

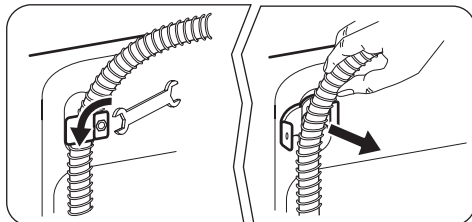

5. Quando já não sair mais água, volte a instalar a mangueira de entrada e a mangueira de escoamento.



**ADVERTÊNCIA!** Antes de utilizar novamente o aparelho, certifique-se de que a temperatura é superior a 0 °C. O fabricante não se responsabiliza por quaisquer danos causados por baixas temperaturas.

# RESOLUÇÃO DE PROBLEMAS







**ADVERTÊNCIA!** Consulte os capítulos relativos à segurança.

## INTRODUÇÃO

O aparelho não entra em funcionamento ou pára durante o funcionamento.

Comece por tentar encontrar uma solução para o problema (consulte a tabela). Se não conseguir, contacte um Centro de Assistência Técnica Autorizado.

No caso de alguns problemas, são emitidos sinais sonoros. O indicador **vermelho** do botão  pisca e um dos indicadores de fase acende-se para indicar um código de alarme:

-  - O aparelho não se enche com água correctamente.
-  - O aparelho não escoa a água.
-  - A porta do aparelho está aberta ou não está bem fechada. Verifique a porta.
- O indicador do botão  pisca a vermelho 11 vezes e a verde 1 (ou 2 ou 3) vez(es): a corrente eléctrica está instável. Aguarde até que a corrente eléctrica estabilize e o aparelho começará a funcionar normalmente.



**ADVERTÊNCIA!** Desactive o aparelho antes de realizar as verificações.

## FALHAS POSSÍVEIS

Problema	Solução possível
O programa não inicia.	<ul style="list-style-type: none"><li>▪ Certifique-se de que a ficha está ligada na tomada eléctrica.</li><li>▪ Certifique-se de que a porta do aparelho está fechada.</li><li>▪ Certifique-se de que não há um disjuntor desligado no quadro eléctrico.</li><li>▪ Certifique-se de que premiu o botão de Início/Pausa.</li><li>▪ Se tiver seleccionado o Início Diferido, cancele-o ou aguarde até a contagem decrescente terminar.</li><li>▪ Desactive a função de Bloqueio para Crianças se estiver activa (se existir).</li></ul>
O aparelho não se enche com água correctamente.	<ul style="list-style-type: none"><li>▪ Certifique-se de que a torneira da água está aberta.</li><li>▪ Certifique-se de que a pressão do fornecimento de água não é demasiado baixa. Para obter essa informação, contacte os serviços de abastecimento de água locais.</li><li>▪ Certifique-se de que a torneira da água não está obstruída.</li><li>▪ Certifique-se de que o filtro da mangueira de entrada e o filtro da válvula não estão obstruídos. Consulte “Manutenção e limpeza”.</li><li>▪ Certifique-se de que a mangueira de entrada não tem dobras ou vincos.</li><li>▪ Certifique-se de que a ligação da mangueira de entrada está correcta.</li><li>▪ Certifique-se de que a mangueira de escoamento está na posição correcta. A mangueira pode estar demasiado baixa.</li></ul>

Problema	Solução possível
O aparelho não escoar a água.	<ul style="list-style-type: none"> <li>▪ Certifique-se de que o sifão do lava-loiça não está obstruído.</li> <li>▪ Certifique-se de que a mangueira de escoamento não tem dobras ou vincos.</li> <li>▪ Certifique-se de que a ligação da mangueira de escoamento está correcta.</li> <li>▪ Seleccionar o programa de escoamento se tiver seleccionado um programa sem fase de escoamento.</li> <li>▪ Seleccionar o programa de escoamento se tiver seleccionado uma opção que termine com água no tambor.</li> <li>▪ Se as soluções indicadas acima não ajudarem, contacte um Centro de Assistência Técnica Autorizado (é possível que o filtro da bomba de escoamento esteja obstruído).</li> </ul>
A fase de centrifugação não inicia ou o ciclo de lavagem demora mais tempo do que o normal.	<ul style="list-style-type: none"> <li>▪ Seleccionar o programa de centrifugação.</li> <li>▪ Equilibrar manualmente as peças na cuba e iniciar novamente a fase de centrifugação. Este problema pode ser causado por um desequilíbrio.</li> <li>▪ Se as soluções indicadas acima não ajudarem, contacte um Centro de Assistência Técnica Autorizado (é possível que o filtro da bomba de escoamento esteja obstruído).</li> </ul>
Existe água no chão.	<ul style="list-style-type: none"> <li>▪ Certifique-se de que as uniões das mangueiras de água estão bem apertadas e que não há fugas de água.</li> <li>▪ Certifique-se de que a mangueira de entrada e a mangueira de escoamento não estão danificadas.</li> <li>▪ Certifique-se de que utiliza o detergente correcto e a quantidade correcta.</li> </ul>
Não consegue abrir a porta do aparelho.	<ul style="list-style-type: none"> <li>▪ Certifique-se de que o programa de lavagem terminou.</li> <li>▪ Seleccionar o programa de escoamento ou centrifugação se houver água no tambor.</li> </ul>
O aparelho emite um ruído anormal.	<ul style="list-style-type: none"> <li>▪ Certifique-se de que o aparelho está bem nivelado. Consulte "Instruções de instalação".</li> <li>▪ Certifique-se de que removeu todos os materiais de embalagem e os parafusos de transporte. Consulte "Instruções de instalação".</li> <li>▪ Coloque mais roupa no tambor. A carga pode não ser suficiente.</li> </ul>
Os resultados de lavagem não são satisfatórios.	<ul style="list-style-type: none"> <li>▪ Aumente a quantidade de detergente ou utilize um detergente diferente.</li> <li>▪ Utilize produtos especiais para remover as nódoas difíceis antes de lavar a roupa.</li> <li>▪ Certifique-se de que selecciona a temperatura correcta.</li> <li>▪ Diminua a carga de roupa.</li> </ul>
Não consegue seleccionar uma opção.	<ul style="list-style-type: none"> <li>▪ Certifique-se de que pressiona apenas o(s) botão(ões) necessário(s).</li> </ul>

Após a verificação, active o aparelho. O programa continua a partir do ponto de interrupção.  
Se o problema voltar a ocorrer, contacte um Centro de Assistência Técnica Autorizado.

### ASSISTÊNCIA TÉCNICA

Recomendamos a utilização de peças de substituição originais.

Quando contactar o nosso Centro de Assistência Técnica Autorizado, certifique-se de que tem os seguintes dados disponíveis. Pode encontrar a

informação na placa de características: modelo (Mod.), PNC (Prod.No.), Número de série (Ser.No.).

## DADOS TÉCNICOS

Dimensão	Largura/ Altura/ Profundidade/ Profundidade total	600 mm/ 850 mm/ 559 mm/ 578 mm
Ligação eléctrica	Voltagem Potência total Fusível Frequência	230 V 2200 W 10 A 50 Hz
Nível de protecção contra a entrada de partículas sólidas e humidade garantido pela tampa de protecção, excepto onde o equipamento de baixa voltagem não tenha protecção contra humidade		IPX4
Pressão do fornecimento de água	Mínima Máxima	0,5 bar (0,05 MPa) 8 bar (0,8 MPa)
Fornecimento de água <sup>1)</sup>		Água fria
Carga máxima	Algodão	8 kg
Classe de eficiência energética		A+++
Velocidade de centrifugação	Máxima	1200 rpm

1) Ligue a mangueira de entrada de água a uma torneira de água com rosca de 3/4".

## PREOCUPAÇÕES AMBIENTAIS

Recicle os materiais que apresentem o símbolo . Coloque a embalagem nos contentores indicados para reciclagem. Ajude a proteger o ambiente e a saúde pública através da reciclagem dos aparelhos eléctricos e electrónicos. Não elimine os aparelhos

que tenham o símbolo  juntamente com os resíduos domésticos. Coloque o produto num ponto de recolha para reciclagem local ou contacte as suas autoridades municipais.

## **INFORMACIÓN SOBRE SEGURIDAD**

---

Antes de instalar y utilizar el aparato, lea atentamente las instrucciones facilitadas. El fabricante no se hace responsable de los daños y lesiones causados por una instalación y uso incorrectos. Guarde siempre las instrucciones junto con el aparato para futuras consultas.

### **SEGURIDAD DE NIÑOS Y PERSONAS VULNERABLES**

- Este electrodoméstico puede ser utilizado por niños de 8 años en adelante y personas cuyas capacidades físicas, sensoriales o mentales estén disminuidas o que carezcan de la experiencia y conocimientos suficientes para manejarlo, siempre que cuenten con las instrucciones o la supervisión sobre el uso del electrodoméstico de forma segura y comprendan los riesgos.
- No deje que los niños jueguen con el aparato.
- Mantenga los materiales de embalaje fuera del alcance de los niños.
- Mantenga todos los detergentes fuera del alcance de los niños.
- Mantenga a los niños y mascotas alejados del aparato cuando la puerta se encuentre abierta.
- Si el aparato dispone de dispositivo de seguridad para niños, se recomienda activarlo.
- La limpieza y el mantenimiento no podrán realizarlas niños sin supervisión.

### **INSTRUCCIONES GENERALES DE SEGURIDAD**

- No cambie las especificaciones de este aparato.
- Respete la carga máxima de 8 kg (consulte el capítulo “Tabla de programas”).
- La presión de trabajo del agua (mínima y máxima) debe oscilar entre 0,5 bares (0,05 MPa) y 8 bares (0,8 MPa)
- Vigile que ninguna alfombra obstruya las aberturas de ventilación de la base (si existen).
- El aparato debe conectarse a la toma de agua utilizando los nuevos juegos de tubos suministrados. No se deben reutilizar los juegos de tubos antiguos.

- Si el cable eléctrico sufre algún daño, el fabricante, su servicio técnico autorizado o un profesional cualificado tendrán que cambiarlo para evitar riesgos.
- Antes de proceder con el mantenimiento, apague el aparato y desconecte el enchufe de la red.
- No utilice pulverizadores ni vapor de agua para limpiar el aparato.
- Limpie el aparato con un paño suave humedecido. Utilice solo detergentes neutros. No utilice productos abrasivos, estropajos duros, disolventes ni objetos de metal.

## INSTRUCCIONES DE SEGURIDAD

---

### INSTALACIÓN

- Retire todo el embalaje y los pasadores de transporte.
- Guarde los pasadores de transporte. Cuando vuelva a mover el aparato debe bloquear el tambor.
- El aparato es pesado, tenga cuidado siempre cuando lo mueva. Utilice siempre guantes de protección.
- No instale ni utilice un aparato dañado.
- Siga las instrucciones de instalación suministradas con el aparato.
- No instale ni utilice el aparato si la temperatura es inferior a 0 °C o si está expuesto a la intemperie.
- Asegúrese de instalar el aparato en un suelo plano, estable, resistente al calor y limpio.
- Compruebe que el aire circula libremente entre el aparato y el suelo.
- Ajuste las patas para disponer del espacio necesario entre el aparato y la moqueta.
- No coloque el aparato donde la puerta no se pueda abrir completamente.

### CONEXIÓN ELÉCTRICA

- El aparato debe conectarse a tierra.
- Utilice siempre una toma con aislamiento de conexión a tierra correctamente instalada.
- Asegúrese de que las especificaciones eléctricas de la placa coinciden con las del suministro eléctrico de su hogar. En caso contrario, póngase en contacto con un electricista.
- No utilice adaptadores de enchufes múltiples ni cables prolongadores.
- Asegúrese de no provocar daños en el enchufe ni en el cable de red. El centro de servicio

autorizado es quien debe cambiar el cable de alimentación en caso necesario.

- Conecte el enchufe a la toma de corriente únicamente cuando haya terminado la instalación. Asegúrese de tener acceso al enchufe del suministro de red una vez instalado el aparato.
- No toque el cable de red ni el enchufe con las manos mojadas.
- No desconecte el aparato tirando del cable de conexión a la red. Tire siempre del enchufe.
- Solo para Reino Unido e Irlanda. El aparato tiene un enchufe de alimentación de 13 amperios. Si es necesario cambiar el fusible del enchufe de alimentación, utilice un fusible ASTA de 13 amperios (BS 1362).
- Este aparato es conforme con las directivas europeas.

### CONEXIÓN DE AGUA

- Asegúrese de no provocar daños en los tubos de agua.
- Antes de conectar el aparato a las nuevas tuberías o a tuberías que no se hayan usado durante mucho tiempo, deje correr el agua hasta que esté limpia.
- La primera vez que utilice el aparato, asegúrese de que no haya fugas.

### USO DEL APARATO



**ADVERTENCIA!** Podrían producirse lesiones, descargas eléctricas, incendios, quemaduras o daños en el aparato.

- Utilice este aparato en entornos domésticos solamente.

- Siga las instrucciones de seguridad del envase de detergente.
- No coloque productos inflamables ni objetos mojados con productos inflamables dentro, cerca o encima del aparato.
- Asegúrese de sacar todos los objetos metálicos de la colada.
- No coloque ningún recipiente bajo el aparato para recoger el agua de posibles fugas. Póngase en contacto con el servicio técnico autorizado para asegurarse de los accesorios que puede utilizar.
- No toque el cristal de la puerta mientras esté en marcha un programa. El cristal puede estar caliente.

## DESECHO



**ADVERTENCIA!** Existe riesgo de lesiones o asfixia.

- Desconecte el aparato de la red.
- Corte el cable de conexión a la red y deséchelo.
- Retire el pestillo de la puerta para evitar que los niños y las mascotas queden encerrados en el aparato.

## DESCRIPCIÓN DEL PRODUCTO

### DESCRIPCIÓN GENERAL DEL APARATO

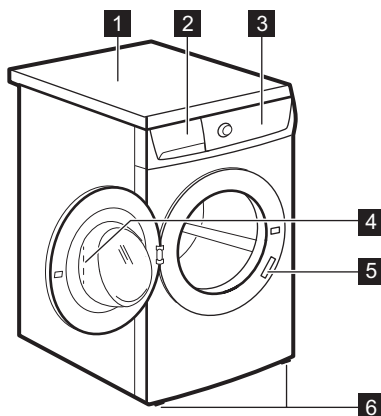

- 1** Encimera
- 2** Dosificador de detergente
- 3** Panel de control
- 4** Tirador de la puerta
- 5** Placa de características
- 6** Pata para nivelación del aparato

### SEGURIDAD PARA NIÑOS

Este dispositivo evita que los niños o las mascotas queden encerrados en el tambor.

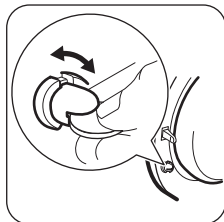

- Gire el dispositivo hacia la derecha hasta que la ranura esté en posición horizontal. No se puede cerrar la puerta.
- Para cerrar la puerta, gire el dispositivo hacia la izquierda hasta que la ranura esté en posición vertical.

### KIT DE LA PLACA DE FIJACIÓN (4055171146)

Disponible en su distribuidor autorizado.

Si instala el aparato en un zócalo, asegúrelo con las placas de fijación.

Lea atentamente las instrucciones que se suministran con el accesorio.

# INICIO FÁCIL

## DESCRIPCIÓN DEL PANEL DE CONTROL

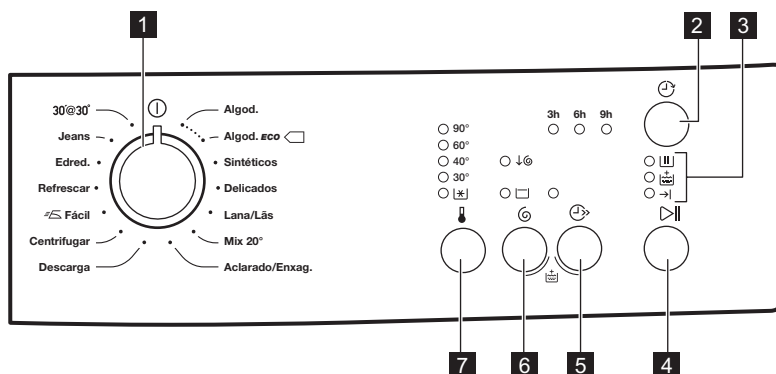



- 1** Selector de programas
- 2** Tecla de inicio diferido
- 3** Indicadores
- 4** Botón de inicio/pausa
- 5** Tecla Súper Rápido
- 6** Reducción automática del centrifugado
- 7** Botón de temperatura

### INDICADORES

	<i>Fase de lavado</i> El indicador se enciende después de pulsar el botón de Inicio. Esto significa que el aparato está funcionando.
	<i>Aclarado extra</i> El indicador se enciende cuando el aparato realiza la fase de aclarado extra.

→ | *Fin de ciclo*  
El indicador se enciende cuando finaliza el programa.

## TABLA DE PROGRAMAS

Programa Margen de temperatura	Carga máxima Velocidad máxima de centrifugado	Descripción del programa (Tipo de carga y nivel de suciedad)
Algodón/Algodones 90°C - Frio	8 kg 1200 rpm	<b>Algodón blanco y de color.</b> Suciedad normal y ligera.
 Algodón/ Algodones ECO <sup>1)</sup> 60°C - 40°C	8 kg 1200 rpm	<b>Algodón blanco y de colores resistentes.</b> Suciedad normal. El consumo energético se reduce y se amplía la duración del programa de lavado.
Sintéticos 60°C - Frio	3 kg 1200 rpm	<b>Prendas de tejidos sintéticos o mezclas.</b> Suciedad normal.
Delicados 40°C - Frio	3 kg 700 rpm	<b>Prendas de tejidos delicados, como acrílicos, viscosa o poliéster.</b> Suciedad normal.
Lana/Lãs 40°C - Frio	2 kg 1200 rpm	<b>Lana lavable a máquina, lana lavable a mano y prendas delicadas</b> con el símbolo «lavado a mano». <sup>2)</sup>
Mix 20° 20°C	2 kg 1200 rpm	Programa especial para tejidos de algodón, sintéticos y mixtos con suciedad ligera. Ajuste este programa para reducir el consumo de energía. Asegúrese de que el detergente es apto para baja temperatura para obtener un buen resultado de lavado. <sup>3)</sup>
Aclarado/Enxaguamiento	8 kg 1200 rpm <sup>4)</sup>	Para aclarar y centrifugar prendas. <b>Todos los tejidos.</b>
Descarga	8 kg	Para drenar el agua del tambor. <b>Todos los tejidos.</b>
Centrifugar	8 kg 1200 rpm	Para centrifugar la colada y drenar el agua en el tambor. <b>Todos los tejidos.</b>
 Fácil 60°C - Frio	1 kg 900 rpm	<b>Prendas sintéticas para lavado suave.</b> Suciedad normal y ligera. <sup>5)</sup>
Refrescar 30°C	1 kg 900 rpm	<b>Prendas sintéticas y delicadas.</b> Suciedad ligera o prendas para airear.
Edredones/Edredones 40°C - 30°C	3 kg 700 rpm	Programa especial para una sola <b>manta sintética, un edredón, una colcha,</b> etc.
Jeans 60°C - Frio	3 kg 1200 rpm	<b>Prendas de tela vaquera y jerséis.</b> También para prendas de colores oscuros.

Programa Margen de temperatura	Carga máxima Velocidad máxima de centrifugado	Descripción del programa (Tipo de carga y nivel de suciedad)
30°@ 30' 30°C	3 kg 700 rpm	Un ciclo corto para <b>prendas sintéticas y de algodón con poca suciedad</b> o prendas para airear.

**1) Programas estándar para los valores de consumo de la etiqueta energética.** Según la norma 1061/2010, estos programas son respectivamente el «programa estándar de algodón a 60°C» y el «programa estándar de algodón a 40°C». Son los programas más eficaces en cuanto a consumo de agua y energía para el lavado de algodón de suciedad normal.



La temperatura del agua en la fase de lavado puede ser distinta de la introducida para el programa seleccionado.

- 2) Durante este ciclo, el tambor gira lentamente para garantizar un lavado suave. Puede parecer que el tambor no gira o que no lo hace adecuadamente. Es un comportamiento normal del aparato.
- 3) El aparato ejecuta la fase de calentamiento rápido si el agua está a menos de 20°C. El aparato muestra el ajuste de temperatura "Frio".
- 4) La velocidad de centrifugado predeterminada es de 700 rpm.
- 5) Para reducir las arrugas en la colada, este ciclo regula la temperatura del agua y realiza una fase de lavado y centrifugado suaves. El aparato añade algunos aclarados.

## Compatibilidad con las opciones de programa

Programa					
Algodón/Algodões	■	■	■	■	■
Algodón/Algodões ECO	■	■	■		■
Sintéticos	■	■	■	■	■
Delicados	■	■	■	■	■
Lana/Lãs	■	■			■
Mix 20°	■	■	■		■
Aclarado/Enxaguamento	■	■	■		■
Descarga					■
Centrifugar	■				■
Fácil	■	■	■		■
Refrescar	■				■
Edredones/Edredões	■				■
Jeans	■	■			■

<b>Programa</b>					
30°@ 30'	■				■

1) Si selecciona esta opción, se recomienda reducir la cantidad de colada. Es posible mantener la carga completa, pero los resultados de lavado no son tan óptimos. Carga recomendada: algodón: 4 kg, sintéticos y delicados: 1,5 kg.

## VALORES DE CONSUMO



Los datos de esta tabla son aproximados. Los datos pueden cambiar por varios motivos: la cantidad y tipo de colada, el agua y la temperatura ambiente.

Programas	Carga (kg)	Consumo energético (KWh)	Consumo de agua (litros)	Duración aproximada del programa (minutos)	Humedad restante (%) <sup>1)</sup>
Algodón/Algodões 60 °C	8	1,35	70	159	53
Algodón/Algodões 40 °C	8	0,87	69	158	53
Sintéticos 40 °C	3	0,60	56	103	35
Delicados 40 °C	3	0,55	59	81	35
Lana/Lãs 30 °C	2	0,30	53	57	30

### Programas de algodón estándar

Algodón estándar 60 °C	8	0,96	52	244	53
Algodón estándar 60 °C	4	0,73	40	210	53
Algodón estándar 40 °C	4	0,62	41	196	53

1) Al finalizar la fase de centrifugado.

Modo apagado (W)	Modo encendido (W)
0,48	0,48

La información indicada en la tabla anterior se ofrece en cumplimiento de la normativa 1015/2010 de la Comisión de la UE que implementa la directiva 2009/125/CE.

# OPCIONES

---

## TEMP.

Con esta opción puede cambiar la temperatura predeterminada.

Indicador  = agua fría.

Se enciende el indicador del ajuste de temperatura.

## CENTRIFUGADO

Con este botón puede ajustar una de estas opciones:

Se enciende el indicador de la opción ajustada.

- **Reducción automática de centrifugado**



Ajuste esta opción para reducir la velocidad de centrifugado a la mitad, pero no menos de 400 rpm.

Adecuado para tejidos muy delicados.

- **Agua en la cuba** 

Ajuste esta opción para evitar arrugas en los tejidos. El tambor gira regularmente para evitar arrugas en las prendas.



Queda agua en el tambor cuando termina el programa. La puerta permanece bloqueada. Debe drenar el agua para desbloquear la puerta. Para vaciar el agua, consulte "Al finalizar el programa".

## SÚPER RÁPIDO

Pulse este botón para reducir la duración del programa.

Ajuste esta opción para las prendas con suciedad ligera o para airear.

Se enciende el indicador correspondiente.

## ACLARADO EXTRA

Con esta opción, puede añadir algunos aclarados a un programa de lavado.

Utilice esta opción para personas alérgicas al detergente y en zonas en las que el agua sea blanda.

Se ilumina el indicador correspondiente.<sup>1)</sup>

## INICIO DIFERIDO

Con esta opción puede retrasar el inicio de un programa entre 3, 6 o 9 horas.



Se enciende el indicador del retardo seleccionado.

# AJUSTES

---

## ACLARADO EXTRA PERMANENTE

Con esta opción puede tener de forma permanente un aclarado extra cuando ajuste un nuevo programa.

- Para **activar/desactivar** esta opción, pulse  y  al mismo tiempo hasta que se **ilumine/apague** el indicador .

## ANTES DEL PRIMER USO

---

1. Ponga una pequeña cantidad de detergente en el compartimento para la fase de lavado.
2. Ajuste e inicie un programa para algodón a la temperatura más alta sin colada.

De esta forma se elimina toda la posible suciedad del tambor y de la cuba.

---

1) Consulte en "Ajustes" cómo activar esta opción.

# USO DIARIO



**ADVERTENCIA!** Consulte los capítulos sobre seguridad.

## CARGA DE LA COLADA

Abra la llave de paso. Conecte el enchufe a la toma de corriente.

1. Tire del tirador para abrir la puerta del aparato.
2. Introduzca las prendas en el tambor, una por una.
3. Sacuda las prendas antes de colocarlas en el aparato.

Asegúrese de no colocar demasiada colada en el tambor. Consulte las cargas máx. indicadas en la "Tabla de programas".

4. Cierre la puerta del aparato.

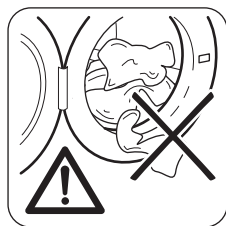

**PRECAUCIÓN!** Asegúrese de que no quedan prendas enganchadas entre la puerta y el cierre. Podría provocar fugas de agua y dañar la colada.

## USO DEL DETERGENTE Y LOS ADITIVOS

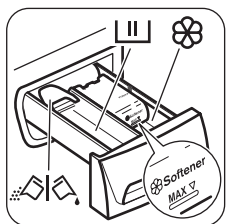

1. Dosifique el detergente y el suavizante.
2. Coloque el detergente y el suavizante en los compartimentos.
3. Cierre con cuidado el dosificador de detergente.

## COMPARTIMENTOS DE DETERGENTE



Compartimento de detergente para la fase de lavado. Si utiliza detergente líquido, introdúzcalo inmediatamente antes de iniciar el programa.



Compartimento para aditivos líquidos (suavizante, almidón).



**PRECAUCIÓN!** No supere el nivel **MAX.**



Tapa abatible para detergente líquido o en polvo.

## DETERGENTE LÍQUIDO O EN POLVO

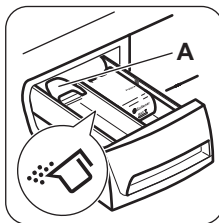

La posición predeterminada de la tapa es **A** (detergente en polvo).

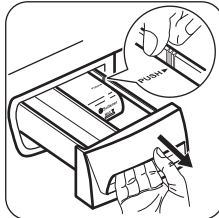

Para usar detergente líquido:

1. Extraiga el cajetín. Coloque el borde del cajetín en el lugar de la flecha (PUSH) a fin de facilitar la extracción.

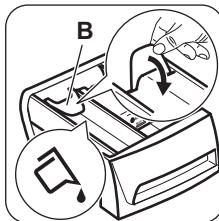

2. Ajuste la tapa en la posición **B**.
3. Vuelva a colocar el cajetín en el hueco.



Cuando use detergente líquido:

- No utilice detergentes líquidos gelatinosos ni espesos.
- No cargue más de 120 ml de líquido.
- No ajuste el inicio diferido.

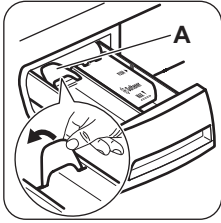

Quando la tapa está en posición **B** y desea usar detergente en polvo:

1. Extraiga el cajetín.
2. Ajuste la tapa en la posición **A**.
3. Vuelva a colocar el cajetín en el hueco.

### AJUSTE DE UN PROGRAMA

1. Gire el selector de programas para encender el aparato y ajustar el programa:

El indicador de la tecla **▶▶** parpadea.

2. Si fuera necesario, cambie la temperatura y la velocidad de centrifugado o añada opciones disponibles.

Quando se activa una opción, se enciende el indicador de la opción ajustada.



Si realiza algún ajuste incorrecto, el indicador de la tecla **▶▶** parpadea en rojo.

### INICIO DE UN PROGRAMA SIN INICIO DIFERIDO

Pulse la tecla **▶▶**.

El indicador correspondiente continúa parpadeando.

Se enciende el indicador **|||** y permanece encendido.

El programa se inicia y la puerta se bloquea.



La bomba de desagüe puede funcionar brevemente al inicio del ciclo de lavado.

### INICIO DE UN PROGRAMA CON LA OPCIÓN DE INICIO DIFERIDO

1. Pulse la tecla Inicio Diferido repetidamente para ajustar el inicio diferido que desee.

Se enciende el indicador del inicio diferido ajustado.

2. Pulse la tecla **▶▶**:

- La puerta está bloqueada.
- El aparato inicia la cuenta atrás.
- El programa se pone en marcha de forma automática cuando termina la cuenta atrás.



Puede cambiar o cancelar el inicio diferido antes de pulsar la tecla **▶▶**.

Después de pulsar la tecla **▶▶** solo se puede cancelar el retardo.

Para cancelar el inicio diferido:

- a. Pulse la tecla **▶▶** para poner el aparato en pausa.  
El indicador correspondiente parpadea.
- b. Pulse una vez la tecla Inicio Diferido; el indicador del retardo ajustado se apaga.  
Vuelva a pulsar la tecla **▶▶** para iniciar el programa inmediatamente.

### INTERRUPCIÓN DE UN PROGRAMA Y CAMBIO DE LAS OPCIONES

Puede cambiar únicamente algunas opciones antes de usarlas.

1. Pulse la tecla **▶▶**.

El indicador parpadea.

2. Cambie las opciones.

3. Pulse la tecla **▶▶** de nuevo.

El programa continúa.

### CANCELACIÓN DE UN PROGRAMA EN CURSO

1. Gire el selector de programas hasta la posición

**⌚** para cancelar el programa y desactivar el aparato.

2. Gire de nuevo el selector de programas para activar el aparato. Ahora puede ajustar un nuevo programa de lavado.



Antes de empezar un nuevo programa, el aparato podría drenar el agua. En este caso, asegúrese de que queda detergente en el compartimento, de lo contrario, rellénelo.



### APERTURA DE LA PUERTA

Mientras un programa o el inicio diferido están en marcha, la puerta del aparato está bloqueada.





**PRECAUCIÓN!** Si la temperatura y el nivel de agua del tambor son demasiado elevados y el tambor sigue girando, no se puede abrir la puerta.

Para abrir la puerta durante los primeros minutos del ciclo o cuando el inicio diferido está funcionando:

1. Pulse la tecla  para poner en pausa el aparato.
2. Espere unos minutos hasta que se desbloquee la puerta.
3. Puede abrir la puerta.
4. Cierre la puerta y toque la tecla  de nuevo. El programa (o el inicio diferido) continúan.

### AL FINALIZAR EL PROGRAMA

- El aparato se para automáticamente.
- Se apaga el indicador de la tecla . Después de unos minutos, el indicador de fase  se ilumina y permanece encendido.
- Gire el selector de programas hasta la posición  para desactivar el aparato.
- Puede abrir la puerta.
- Retire la colada del aparato. Asegúrese de que el tambor está totalmente vacío.
- Cierre la llave de paso.
- Deje la puerta y el depósito de detergente entreabiertos para evitar la formación de moho u olores desagradables.

### El programa de lavado ha finalizado, pero hay agua en el tambor:

- El tambor gira regularmente para evitar arrugas en las prendas.
- El indicador  permanece encendido para recordarle que debe drenar el agua.

## CONSEJOS

### INTRODUCIR COLADA

- Divida la colada en: ropa blanca, ropa de color, ropa sintética, prendas delicadas y prendas de lana.
- Siga las instrucciones de lavado que se encuentran en las etiquetas de las prendas.
- No lave juntas las prendas blancas y de color.
- Algunas prendas de color pueden desteñir en el primer lavado. Se recomienda lavarlas por separado la primera vez.
- Abotone las fundas de almohadas y cierre las cremalleras, los ganchos y los broches. Ate las correas.
- Vacíe los bolsillos y despliegue las prendas.
- Dé la vuelta a las prendas de varias capas, de lana y con motivos pintados.
- Retire las manchas difíciles.
- Lave con detergente especial las manchas difíciles.

- El indicador de la tecla  está apagado. La puerta está bloqueada.
- Debe vaciar el agua para abrir la puerta.



### Drenaje del agua:

1. Ajuste un programa de descarga (Descarga) o de centrifugado (Centrifugar).

2. Pulse la tecla .

El aparato desagua y centrifuga.

3. Cuando el programa ha finalizado:

- Se apaga el indicador de la tecla  y, después de unos minutos, se ilumina el indicador de fase .
- Puede abrir la puerta.

4. Gire el selector de programas hasta la posición  para desactivar el aparato.

### ESPERA

Transcurridos unos minutos tras el final del programa de lavado, si no desactiva el aparato, se activa el estado de ahorro de energía. El estado de ahorro de energía reduce el consumo energético cuando el aparato está en modo de espera:

- Todos los indicadores se apagan.
- El indicador de la tecla  parpadea lentamente.

Pulse una de las teclas para desactivar el estado de ahorro de energía.

- Tenga cuidado con las cortinas. Quite los ganchos o coloque las cortinas en una bolsa para lavadora o funda de almohada.
- No lave en el aparato prendas sin dobladillos o desgarradas. Use una bolsa para lavadora para lavar las prendas pequeñas y delicadas (p. ej., sujetadores con aros, cinturones, medias, etc.).
- Una carga muy pequeña puede provocar problemas de desequilibrio en la fase de centrifugado. Si esto ocurre, ajuste manualmente las prendas en la cuba e inicie de nuevo la fase de centrifugado.

### MANCHAS DIFÍCILES

Para algunas manchas, el agua y el detergente no son suficientes.

Se recomienda eliminar estas manchas antes de colocar las prendas en el aparato.

Existen quitamanchas especiales. Utilice el quitamanchas especial adecuado al tipo de mancha y tejido.

## DETERGENTES Y ADITIVOS

- Utilice solo detergentes y aditivos especialmente fabricados para lavadoras:
  - detergente en polvo para todo tipo de prendas,
  - detergente en polvo para prendas delicadas (40 °C máx.) y lana,
  - detergente líquido para todo tipo de tejidos o especial para lana, preferiblemente para programas de lavado a baja temperatura (60 °C máx.).
- No mezcle diferentes tipos de detergentes.
- Para respetar el medio ambiente, no ponga más detergente del necesario.
- Siga siempre las instrucciones que se encuentran en el envase de estos productos.
- Use los productos adecuados para el tipo y color del tejido, la temperatura del programa y el grado de suciedad.
- Si el aparato no tiene el dosificador de detergente con dispositivo de compuerta, añada los detergentes líquidos con una bola dosificadora (suministrada por el fabricante del detergente).

## CONSEJOS ECOLÓGICOS

- Ajuste un programa sin la fase de prelavado para lavar ropa con suciedad normal.
- Empiece siempre un programa de lavado con la carga de colada máxima.
- Si fuera necesario, utilice un quitamanchas cuando ajuste un programa a baja temperatura.
- Para utilizar la cantidad correcta de detergente, compruebe la dureza del agua de su sistema doméstico

## DUREZA DEL AGUA

Si la dureza del agua de su zona es alta o moderada, se recomienda usar un descalcificador de agua para lavadoras. En las zonas en las que la dureza del agua sea baja, no es necesario utilizar un descalcificador.

Póngase en comunicación con las autoridades correspondientes para conocer la dureza del agua de su zona.

Utilice la cantidad correcta de descalcificador. Siga las instrucciones que encontrará en el envase del producto.

## MANTENIMIENTO Y LIMPIEZA



**ADVERTENCIA!** Consulte los capítulos sobre seguridad.

### LIMPIEZA DEL EXTERIOR

Limpie el aparato solo con agua templada y jabón. Seque completamente todas las superficies.



**PRECAUCIÓN!** No utilice alcohol, disolventes ni otros productos químicos.

### DESCALCIFICACIÓN

Si la dureza del agua de su zona es alta o moderada, se recomienda usar un descalcificador de agua para lavadoras.

Examine periódicamente el tambor para evitar la formación de cal y partículas de óxido.

Para eliminar partículas de oxidación, utilice productos especiales para lavadoras. Hágalo de forma separada del lavado de la colada.



Siga siempre las instrucciones que encontrará en el envase del producto.

### LAVADO DE MANTENIMIENTO

Con los programas a baja temperatura, es posible que quede algo de detergente en el tambor.

Realice periódicamente un lavado de mantenimiento. Para ello:

- Saque las prendas del tambor.
- Ajuste el programa de algodón con la temperatura más alta y utilice una pequeña cantidad de detergente.

### JUNTA DE ESTANQUEIDAD DE LA PUERTA

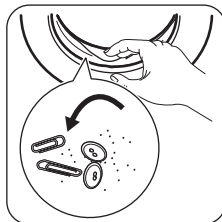

Examine periódicamente la junta y extraiga todos los objetos de la pieza interior.

## LIMPIEZA DEL DOSIFICADOR DE DETERGENTE

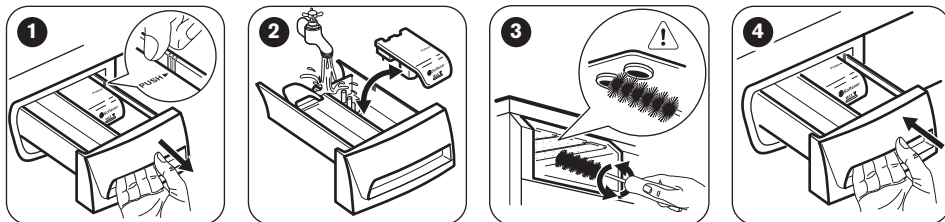

## LIMPIEZA DEL TUBO DE ENTRADA Y EL FILTRO DE LA VÁLVULA

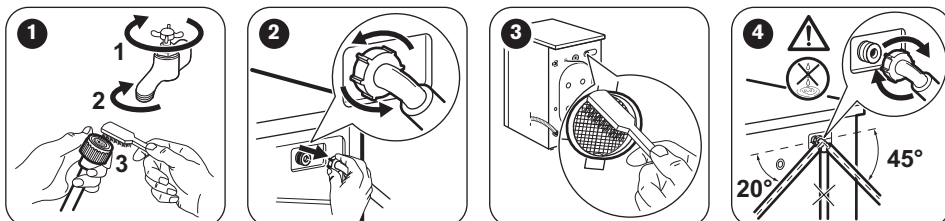

## MEDIDAS ANTICONGELACIÓN

Si el aparato está instalado en una zona donde la temperatura puede llegar a ser inferior a 0 °C, retire el agua restante del tubo de entrada y la bomba de desagüe.

**i** Proceda del mismo modo cuando desee realizar un desagüe de emergencia.

1. Desenchufe el aparato de la toma de red.
2. Retire la manguera de entrada de agua.
3. Afloje la manguera de desagüe del soporte trasero y desengánchela del fregadero o desagüe.
4. Coloque los extremos del tubo de entrada y desagüe en un recipiente. Deje que salga el agua de los tubos.

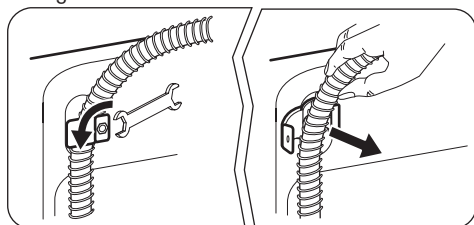

5. Cuando ya no salga agua, coloque de nuevo el tubo de entrada y la manguera de desagüe.



**ADVERTENCIA!** Asegúrese de que la temperatura es superior a 0 °C antes de usar de nuevo el aparato. El fabricante no se hace responsable de los daños derivados de las bajas temperaturas.

# SOLUCIÓN DE PROBLEMAS







**ADVERTENCIA!** Consulte los capítulos sobre seguridad.

## INTRODUCCIÓN

El aparato no se pone en marcha o se detiene durante el funcionamiento.

Primero, intente buscar una solución al problema (consulte la tabla). Si no la encuentra, póngase en contacto con el Centro de servicio técnico.

Con algunos problemas, se activan las señales acústicas. El indicador **rojo** del botón  parpadea y se ilumina uno de los indicadores de fase para mostrar un código de alarma:

-  - El aparato no carga agua correctamente.
-  - El aparato no desagua.
-  - La puerta del aparato está abierta o no está bien cerrada. Revise la puerta.
- El indicador de la tecla  parpadea en rojo 11 veces y 1 (o 2 o 3) veces en verde: la corriente eléctrica es inestable. Espere hasta que la corriente eléctrica se estabilice y el aparato comenzará a funcionar automáticamente.



**ADVERTENCIA!** Apague el aparato antes de realizar las comprobaciones.

## POSIBLES FALLOS

Problema	Posible solución
El programa no se pone en marcha.	<ul style="list-style-type: none"> <li>▪ Asegúrese de que el enchufe está conectado a la toma de corriente.</li> <li>▪ Asegúrese de que la puerta del aparato está cerrada.</li> <li>▪ Asegúrese de que no hay ningún fusible dañado en la caja de fusibles.</li> <li>▪ Asegúrese de que se ha pulsado Inicio/Pausa.</li> <li>▪ Si se ha ajustado el inicio diferido, cancele el ajuste o espere hasta el final de la cuenta atrás.</li> <li>▪ Desactive la función de bloqueo de seguridad para niños si está activada (en su caso).</li> </ul>
El aparato no carga agua correctamente.	<ul style="list-style-type: none"> <li>▪ Compruebe que el grifo está abierto.</li> <li>▪ Asegúrese de que la presión del agua no sea demasiado baja. Solicite información a la compañía local de suministro de agua.</li> <li>▪ Compruebe que el grifo no esté obstruido.</li> <li>▪ Asegúrese de que el filtro de la manguera de entrada y el filtro de la válvula no están obstruidos. Consulte el capítulo "Mantenimiento y limpieza".</li> <li>▪ Asegúrese de que la manguera de entrada no esté doblada ni retorcida.</li> <li>▪ Compruebe que la manguera de entrada de agua está conectada correctamente.</li> <li>▪ Asegúrese de que el tubo de desagüe se encuentra en la posición correcta. Es posible que la manguera esté demasiado baja.</li> </ul>

Problema	Posible solución
El aparato no desagua.	<ul style="list-style-type: none"> <li>▪ Compruebe que el desagüe no esté obstruido.</li> <li>▪ Asegúrese de que el tubo de desagüe no esté doblado ni retorcido.</li> <li>▪ Compruebe que la manguera de desagüe está conectada correctamente.</li> <li>▪ Ajuste el programa de descarga si selecciona un programa sin la fase de descarga.</li> <li>▪ Ajuste el programa de descarga si selecciona una opción que termina con agua en el tambor.</li> <li>▪ Si las soluciones anteriores no sirven de ayuda, póngase en contacto con el servicio técnico autorizado (ya que es posible que el filtro de la bomba de desagüe esté obstruido).</li> </ul>
La fase de centrifugado no funciona o el ciclo de lavado dura más de lo normal.	<ul style="list-style-type: none"> <li>▪ Seleccione el programa de centrifugado.</li> <li>▪ Ajuste manualmente las prendas en la cuba e inicie de nuevo la fase de centrifugado. Este problema puede deberse a problemas de equilibrio.</li> <li>▪ Si las soluciones anteriores no sirven de ayuda, póngase en contacto con el servicio técnico autorizado (ya que es posible que el filtro de la bomba de desagüe esté obstruido).</li> </ul>
Hay agua en el suelo.	<ul style="list-style-type: none"> <li>▪ Cerciórese de que los acoplamientos de los tubos de agua están bien apretados y de que no hay pérdidas de agua.</li> <li>▪ Compruebe que la manguera de entrada y/o el tubo de desagüe no están dañados.</li> <li>▪ Asegúrese de que usa el detergente adecuado y la cantidad correcta.</li> </ul>
No se puede abrir la puerta del aparato.	<ul style="list-style-type: none"> <li>▪ Asegúrese de que el programa de lavado ha terminado.</li> <li>▪ Ajuste el programa de centrifugado o descarga si hay agua en el tambor.</li> </ul>
El aparato produce un ruido extraño.	<ul style="list-style-type: none"> <li>▪ Compruebe que el aparato está correctamente nivelado. Consulte "Instrucciones de instalación".</li> <li>▪ Asegúrese de que se ha quitado el material de embalaje y los pasadores de transporte. Consulte "Instrucciones de instalación".</li> <li>▪ Añada más colada en el tambor. Es posible que la carga sea demasiado pequeña.</li> </ul>
Los resultados del lavado no son satisfactorios.	<ul style="list-style-type: none"> <li>▪ Aumente la cantidad de detergente o utilice otro diferente.</li> <li>▪ Use productos especiales para eliminar las manchas difíciles antes de lavar las prendas.</li> <li>▪ Asegúrese de ajustar la temperatura correcta.</li> <li>▪ Reduzca la carga.</li> </ul>
No es posible seleccionar opciones.	<ul style="list-style-type: none"> <li>▪ Asegúrese de pulsar solo los botones apropiados.</li> </ul>

Una vez finalizada la revisión, conecte el aparato. El programa continuará a partir del punto en que se haya interrumpido.

Si el problema se vuelve a producir, póngase en contacto con el Centro de servicio técnico.

## ASISTENCIA

Le recomendamos que utilice recambios originales. Cuando se ponga en contacto con el Centro de servicio técnico, asegúrese de que tiene a mano estos datos. La información se puede encontrar en

la placa de características: modelo (Mod.), PNC (Prod.No.), número de serie (Ser.No.).

## DATOS TÉCNICOS

Medidas	Ancho / Altura / Fondo / Fondo total	600 mm/ 850 mm/ 559 mm/ 578 mm
Conexión eléctrica	Tensión Potencia total Fusible Frecuencia	230 V 2200 W 10 A 50 Hz
El nivel de protección contra la entrada de partículas sólidas y humedad está garantizado por la tapa protectora, excepto si el equipo de baja tensión no tiene protección contra la humedad.		IPX4
Presión del suministro de agua	Mínima Máxima	0,5 bares (0,05 MPa) 8 bares (0,8 MPa)
Suministro de agua <sup>1)</sup>		Agua fría
Carga máxima	Algodón	8 kg
Clase de eficiencia energética		A+++
Velocidad de centrifugado	Máxima	1200 rpm

1) Conecte la manguera de entrada de agua a un grifo con rosca de 3/4 pulgadas.

## ASPECTOS MEDIOAMBIENTALES

Recicle los materiales con el símbolo . Coloque el material de embalaje en los contenedores adecuados para su reciclaje. Ayude a proteger el medio ambiente y la salud pública, así como a reciclar residuos de aparatos eléctricos y electrónicos. No deseche los aparatos marcados

con el símbolo  junto con los residuos domésticos. Lleve el producto a su centro de reciclaje local o póngase en contacto con su oficina municipal.





[WWW.ZANUSSI.COM/SHOP](http://WWW.ZANUSSI.COM/SHOP)



CE

192973780-A-402014