

Introdução

Parabéns pela sua compra e bem-vindo à Philips! Para tirar todo o partido da assistência fornecida pela Philips, registre o seu produto em www.philips.com/welcome.

Descrição geral (fig. 1)

- 1 Tampa de protecção
- 2 Acessório de corte
- 3 Cabeça aparadora
- 4 Pega
- 5 Indicador de regulação
- 6 Indicação de "ligado"
- 7 Indicação de "desligado"
- 8 Indicação de "aberto"
- 9 Tampa do compartimento das pilhas
- 10 Indicador de bloqueio
- 11 Indicador "desbloqueado"
- 12 Anel vedante
- 13 Pente grande para as sobrancelhas (5 mm) (apenas NT5180, NT3160)
- 14 Pente pequeno para as sobrancelhas (3 mm) (apenas NT5180, NT3160)
- 15 Pilha alcalina AA descartável
- 16 Bolsa de arrumação (apenas NT3160)

Importante

Leia cuidadosamente este manual do utilizador antes de utilizar o aparelho e guarde-o para consultas futuras.

Aviso

- Este aparelho não se destina a ser utilizado por pessoas (incluindo crianças) com capacidades físicas, sensoriais ou mentais reduzidas, ou com falta de experiência e conhecimentos, salvo se receberem supervisão ou instruções sobre o uso do aparelho por alguém responsável pela sua segurança.
- As crianças devem ser supervisionadas para garantir que não brincam com o aparelho.

Cuidado

- Verifique sempre o aparelho antes de o utilizar. Não utilize o aparelho se qualquer uma das suas peças estiver danificada ou partida, pois isto pode provocar ferimentos.
- Utilize este aparelho apenas para o fim a que se destina, conforme indicado no manual do utilizador.
- Por questões de higiene, o aparelho só deve ser utilizado por uma pessoa.
- Nunca utilize ar comprimido, esfregões, agentes de limpeza abrasivos ou líquidos agressivos, tais como petróleo ou acetona, para limpar o aparelho.
- Utilize o aparelho apenas com uma pilha AA R6 de 1,5V não recarregável.
- Utilize e guarde o aparelho a uma temperatura entre 15°C e 35°C.
- Não exponha o aparelho à luz solar directa.



- Retire a pilha do aparelho se não pretender utilizá-lo durante um período de tempo considerável.

Conformidade com as normas

- Este aparelho Philips cumpre todas as normas e regulamentos aplicáveis à exposição a campos electromagnéticos.
- Este aparelho está em conformidade com as regulamentações de segurança CEI aprovadas internacionalmente e pode ser lavado em água corrente com total segurança.

Preparar para a utilização

Colocar as pilhas

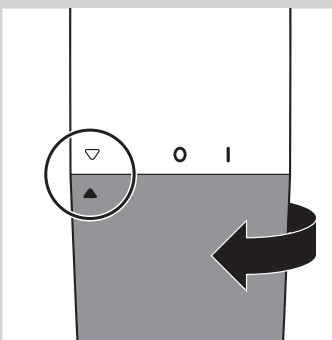

- 1** Para retirar a tampa do compartimento das pilhas, rode-o para a direita até o indicador de regulação estar voltado para a indicação de “aberto”.

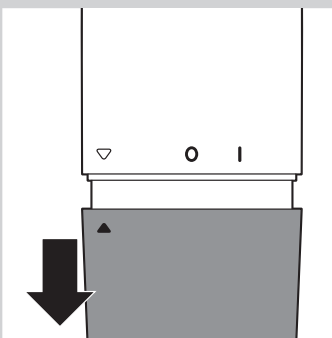

- 2** Puxe a tampa do compartimento das pilhas para fora da pega.

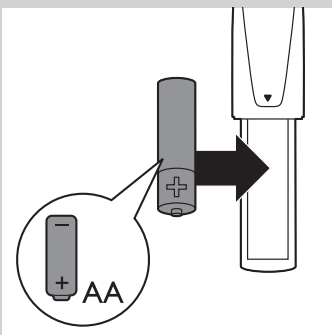

- 3** Coloque a pilha no respectivo compartimento.

Certifique-se de que os pólos + e - da pilha ficam virados na direcção certa.

Nota: O aparelho funciona com uma pilha AA R6 de 1,5 volts (incluída). De preferência, utilize pilhas alcalinas da Philips. Uma pilha alcalina AA nova tem uma autonomia de até 2 horas.

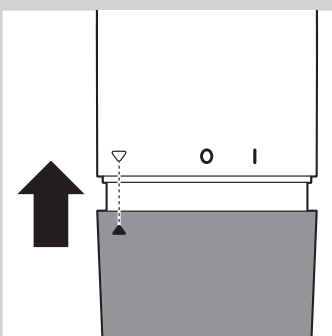

- 4** Coloque novamente a tampa do compartimento das pilhas na pega.

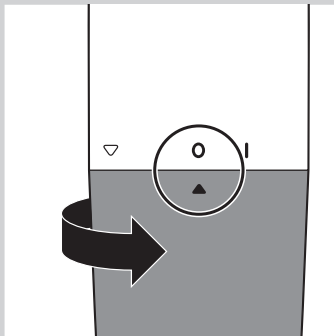

- 5** Rode a tampa do compartimento das pilhas para a esquerda até o indicador de regulção estar voltado para a indicação de “desligado” (0).

Para evitar estragos por derrame das pilhas:

- não exponha o aparelho à luz directa do sol.
- não exponha o aparelho a temperaturas superiores a 35 °C.
- remova a pilha se não pretender utilizar o aparelho durante um mês ou mais.
- não deixe pilhas vazias no aparelho.

Utilizar o aparelho

Pode utilizar a cabeça aparadora para aparar os seus pêlos do nariz e das orelhas.

Apenas NT3160: se colocar um dos pentes para as sobrancelhas na cabeça aparadora, pode utilizá-la para aparar as suas sobrancelhas e os pêlos do pescoço.

Cortar os pêlos do nariz

Certifique-se de que as narinas estão limpas.

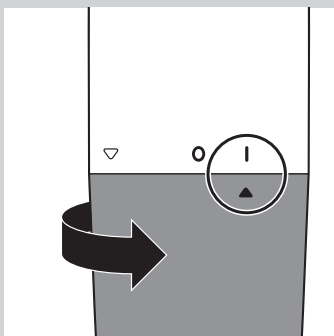

- 1** Para ligar o aparelho, rode a tampa do compartimento das pilhas da posição desligada (0) para a posição ligada (I).

- 2** Introduza cuidadosamente a cabeça aparadora numa das suas narinas.

Não introduza a cabeça aparadora mais do que 0,5 cm nas suas narinas.

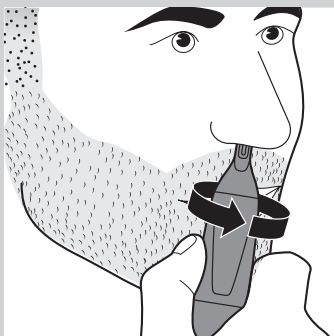

- 3** Movimento lentamente a cabeça aparadora para remover todos os pêlos indesejados das suas narinas.

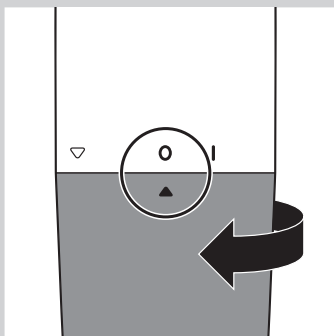

- 4** Para desligar o aparelho, rode a tampa do compartimento das pilhas para a indicação de desligado (0).

Cortar os pêlos dos ouvidos

Certifique-se de que os canais auditivos externos estão limpos e sem cera.

- 1** Para ligar o aparelho, rode a tampa do compartimento das pilhas da posição desligada (0) para a posição ligada (I).
- 2** Movimente lentamente a cabeça aparadora ao longo do final da orelha para remover os pêlos que sobressaem.
- 3** Introduza a cabeça aparadora no canal auditivo exterior.

Não introduza a cabeça aparadora mais do que 0,5 cm no canal auditivo para não provocar lesões no tímpano.

- 4** Rode lentamente a cabeça aparadora para remover todos os pêlos indesejados do seu canal auditivo externo.

- 5** Para desligar o aparelho, rode a tampa do compartimento das pilhas para a indicação de desligado (0).

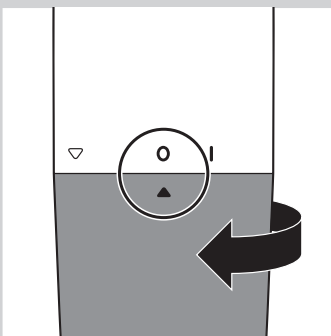
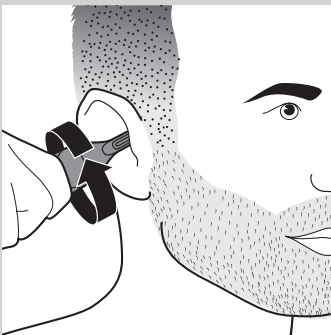
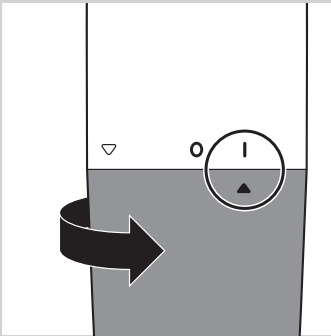

Aparar sobrancelhas com os pentes para as sobrancelhas (apenas NT5180, NT3160)

- 1** Penteie as sobrancelhas na direcção do crescimento dos pêlos.
- 2** Seleccione o pente pequeno ou grande, consoante o comprimento de pêlo pretendido.
 - pente pequeno: 3 mm / 0,12 pol.
 - Pente grande: 5 mm / 0,2 pol.

Sugestão: Aconselhamo-lo a começar a cortar com o pente grande. Se as sobrancelhas continuarem muito grandes depois de utilizar o pente grande, utilize o pente pequeno.

- 3** Deslize o pente para sobrancelhas sobre a cabeça aparadora para nariz/orelhas/sobrancelhas.

Certifique-se de que o pente para as sobrancelhas fica devidamente encaixado nas ranhuras de ambos os lados.

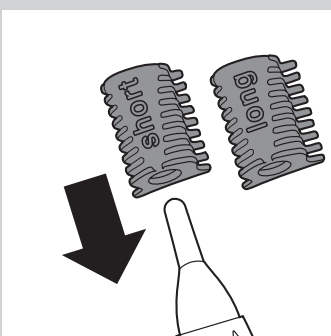

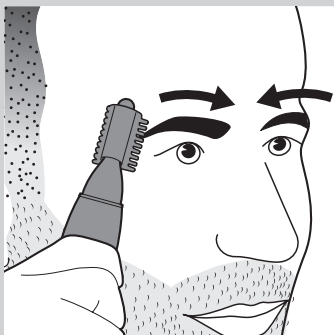

- 4** Movimente o pente sobre a sobrancelha desde a parte exterior da sobrancelha até à base do nariz (no sentido oposto ao do crescimento dos pêlos).

Limpeza

Limpe o aparelho imediatamente após a sua utilização ou quando houver acumulação de pêlos ou sujidade no acessório de corte.

Nunca utilize ar comprimido, esfregões, agentes de limpeza abrasivos ou líquidos agressivos, tais como petróleo ou acetona, para limpar o aparelho.

Não perfure o acessório de corte.

Não utilize objectos afiados para limpar o acessório de corte.

- 1** Certifique-se de que o aparelho está desligado.
- 2** Enxagúe o acessório de corte da cabeça aparadora para nariz/orelhas/sobrancelhas em água quente.
- 3** Ligue o aparelho e enxagúe o acessório de corte novamente para eliminar quaisquer pêlos ainda presentes. Em seguida, volte a desligar o aparelho.

Sugestão: A melhor forma para limpar o acessório de corte é mergulhá-lo num copo com água morna durante alguns minutos e, em seguida, ligar o aparelho.

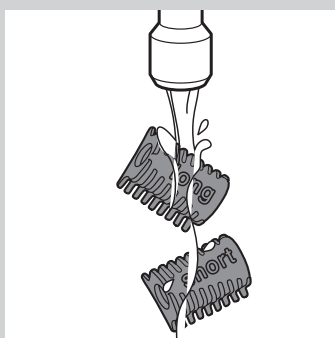
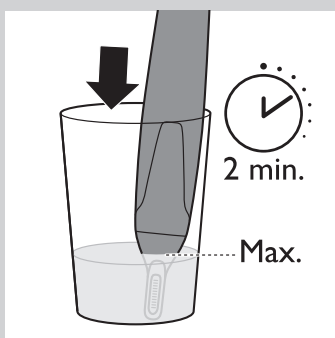
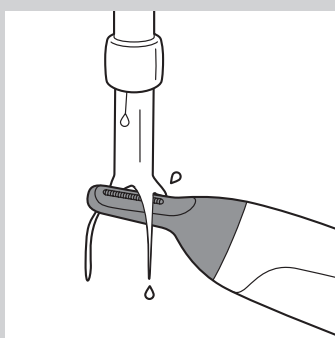

- 4** NT5180, NT3160: enxagúe os pentes para as sobrancelhas com água tépida.
- 5** Deixe todas as peças secar completamente antes de utilizar o aparelho novamente.

Substituição

Se o elemento de corte ou os pentes (apenas NT5180, NT3160) estiverem danificados ou gastos, substitua-os sempre por peças originais da Philips. Para comprar acessórios ou peças sobressalentes, visite www.shop.philips.com/service ou vá ao seu revendedor Philips. Também pode contactar o Centro de Apoio ao Cliente da Philips no seu país (consulte os detalhes de contacto no folheto da garantia mundial).

Arrumação

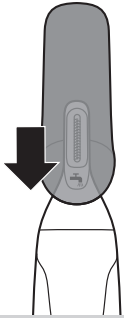

- 1 Coloque a tampa de protecção na cabeça aparadora para nariz/orelhas/sobrancelhas.
- 2 NT3160: guarde o aparelho na bolsa fornecida.

Meio ambiente



- Este símbolo num produto significa que o produto está abrangido pela Directiva Europeia 2012/19/UE.



- Este símbolo significa que o produto contém pilhas abrangidas pela Directiva Europeia 2006/66/CE que não podem ser eliminadas juntamente com os resíduos domésticos comuns.
- Informe-se acerca do sistema local de recolha de resíduos relativamente a produtos eléctricos e electrónicos e pilhas. Cumpra as regras locais e nunca elimine o produto e as pilhas com os resíduos domésticos comuns. A eliminação correcta de produtos usados e das pilhas ajuda a evitar consequências nocivas para o meio ambiente e para a saúde pública.

Retirar as pilhas descartáveis

Para remover as pilhas descartáveis, consulte o capítulo “Preparar para a utilização”, secção “Colocar as pilhas”.

Garantia e assistência

Se precisar de informações ou assistência, visite www.philips.com/support ou leia o folheto da garantia mundial em separado.

Restrições à garantia

As unidades de corte não são abrangidas pelos termos da garantia internacional visto que estão sujeitas a desgaste.

Resolução de problemas

Este capítulo resume os problemas mais comuns que podem surgir no aparelho. Se não conseguir resolver o problema com as informações fornecidas a seguir, visite www.philips.com/support para consultar uma lista de perguntas frequentes ou contacte o Centro de Apoio ao Cliente no seu país.

Problema	Possível causa	Solução
O aparelho puxa os pêlos.	Está a movimentar o aparelho com demasiada rapidez.	Não movimente o aparador com demasiada rapidez.
	A pilha descartável está vazia.	Insira uma pilha nova.
O aparelho não funciona.	A pilha descartável está vazia ou foi inserida incorrectamente.	Substitua a pilha ou insira-a correctamente.
	O acessório de corte da cabeça aparadora está muito sujo, por exemplo, com muco nasal seco no interior do acessório de corte.	Para limpar o acessório de corte, mergulhe-o num copo com água morna durante alguns minutos. Em seguida, ligue o aparelho.