



LAVADORA

INSTRUCTION MANUAL

EN

MANUAL DE INSTRUCCIONES

ES

MANUAL DE INSTRUÇÕES

PT

TK4 1270 INOX



Contents

Safety Precautions.....	3
Overview of Washing Machine.....	7
Install Washing Machine.....	8
Operate Washing Machine.....	11
Checklist and Preparation before Washing Clothes.....	12
View of Control Panel.....	15
Select the procedure.....	16
Table of Washing Procedures.....	18
Maintenance.....	19
Troubleshooting.....	22
Appendix.....	24
Product Specifications.....	25
Product Fiche.....	25

Safety Precautions

■ Safety Precautions

- If the supply cord is damaged, it must be replaced by the manufacturer, its service agent or similarly qualified persons in order to avoid a hazard.
- The new hose-sets supplied with the appliance are to be used and that old hose-sets should not be reused.
- This washing machine is for indoor use only.
- The openings must not be obstructed by a carpet.
- (This warning is only for EUROPEAN market) This appliance can be used by children aged from 8 years and above and persons with reduced physical, sensory or mental capabilities or lack of experience and knowledge if they have been given supervision or instruction concerning use of the appliance in a safe way and understand the hazards involved. Children shall not play with the appliance. Cleaning and user maintenance shall not be made by children without supervision.
- (This warning is not for EUROPEAN market) This appliance is not intended for use by persons (including children) with reduced physical, sensory or mental capabilities, or lack of experience and knowledge, unless they have been given supervision or instruction concerning use of the appliance by a person responsible for their safety. Children should be supervised to ensure that they do not play with the appliance.
- Pull out its plug from the power socket before cleaning or maintenance.

Safety Precautions

- Make sure that all pockets are emptied.
- Sharp and rigid items such as coin, brooch, nail, screw or stone etc. may cause serious damages to this machine.
- Pull out its plug and cut off water supply after the operation.
- Please check whether the water inside the drum has been drained before opening its door. Please do not open the door if there is any water visible.
- Pets and kids may climb into the machine. Check the machine before every operation.
- Glass door may be very hot during the operation. Keep kids and pets far away from the machine during the operation.
- Take care that power voltage and frequency shall be identical to those of washing machine.
- Do not use any socket with rated current less than that of washing machine. Never pull out power plug with wet hand.
- To ensure your safety, power cord plug must be inserted into an earthed three-pole socket. Check carefully and make sure that your socket is properly and reliably earthed.
- Children of less than 3 years should be kept away unless continuously supervised.
- Kids should be supervised to ensure that they do not play with the machine.
- Packing materials may be dangerous to the kids. Please keep all packing materials (plastic bags, foams etc) far away from the kids.
- Be careful of burning when washing machine drains hot washing water.

Safety Precautions

- Washing machine shall not be installed in bath room or very wet rooms as well as in the rooms with explosive or caustic gases.
- Make sure that the water and electrical devices must be connected by a qualified technician in accordance with the manufacturer's instructions and local safety regulations.
- Before operating this machine, all packages and transport bolts must be removed. Otherwise, the washing machine may be seriously damaged while washing the clothes.
- Before washing the clothes at first time, the washing machine shall be operated in one round of the whole procedures without the clothes inside.
- The washing machine with single inlet valve only can be connected to the cold water supply. The washing machine with double inlet valves can be connected to the hot water and cold water supply.
- Your washing machine is only for home use and is only designed for the textiles suitable for machine washing.
- Flammable and explosive or toxic solvents are forbidden. Gasoline and alcohol etc. Shall not be used as detergents. Please only select the detergents suitable for machine washing, especially for drum.
- It is forbidden to wash carpets.
- Never refill the water by hand during washing.
- After the program is completed, Please wait for two minutes to open the door.

Safety Precautions

- Please remember to disconnect water and power supply immediately after the clothes are washed.
- Do not climb up and sit on top cover of the machine.
- Do not lean against machine door.
- Please do not close the door with excessive forces. If it is found difficult to close the door, please check if the excessive clothes are put in or distributed well.
- The household washing machine isn't intended to be built-in.
- Cautions during Handling Machine
 1. Transport bolts shall be reinstalled to the machine by a specialized person.
 2. The accumulated water shall be drained out of the machine.
 3. Handle the machine carefully. Never hold each protruded part on the machine while lifting. Machine door can not be used as the handle during the conveyance.
- Notes on disposal:



This marking indicates that this product should not be disposed with other household wastes throughout the EU. To prevent possible harm to the environment or human health from uncontrolled waste disposal, recycle it responsibly to promote the sustainable reuse of material resources. To return your used device, please use the collection systems or contact the retailer where the product was purchased. They return and can take this product for environmental safe recycling.

Overview of Washing Machine

■ Component

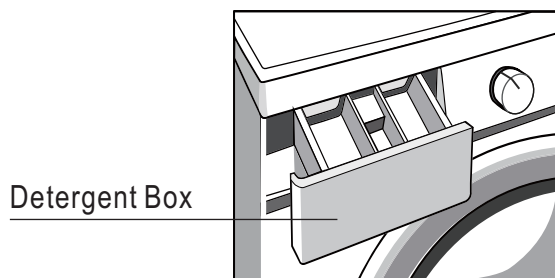
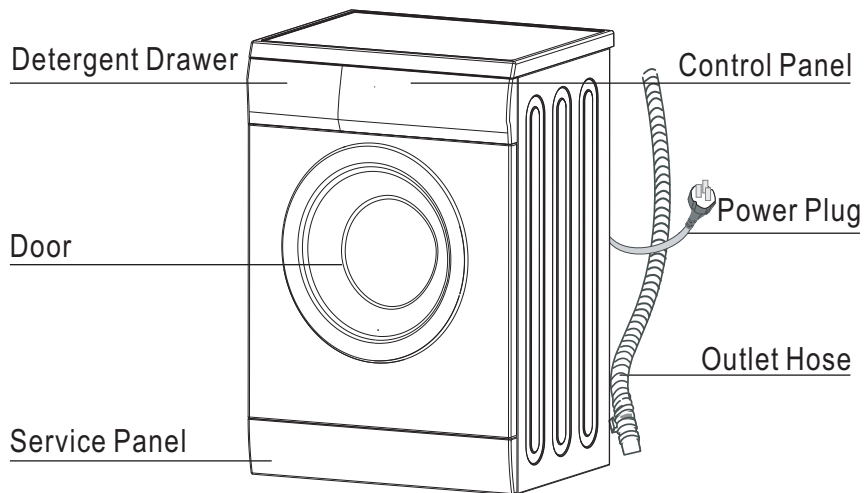

■ Accessories

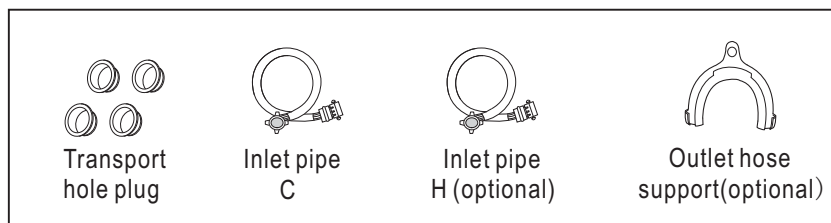

Install Washing Machine

■ Unpacking the washing machine

Unpack your washing machine and check if there is any damage during the transportation. Also make sure that all the items (as shown in Page 5) in the attached bag are received. If there is any damage to the washing machine during the transportation, or any item is missing, please contact the local dealer immediately.

■ Dispose the packing materials

The packing materials of this machine may be dangerous to kids. Please dispose them properly and avoid easy touch by kids. Please dispose the related packing materials according to the relevant local regulations. Please do not throw the packing materials away together with the other daily living rubbishes.

■ Remove transport bolts

Before using this washing machine, transport bolts must be removed from the backside of this machine. Please take the following steps to remove the bolts:

1. Loosen all bolts with spanner and then remove them.
2. Stop the holes with transport hole plugs.
3. Keep the transport bolts properly for future use.

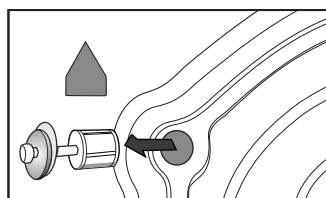

■ Select the location

Before installing the washing machine, the location characterized as follows shall be selected:

- Rigid, dry, and level surface (if not level, please make it level with reference to the following figure "Adjust Leg")
- Avoid direct sunlight
- Sufficient ventilation
- Room temperature is above 0°C
- Keep far away from the heat resources such as coal or gas.

Make sure that the washing machine will not stand on power cord.

Do not install the washing machine on the carpet floor.

■ Adjust Leg

1. When positioning the washing machine, please first check if the legs are closely attached to the cabinet. If not, please turn them to their original positions with hand or spanner and tighten the nuts with spanner.
2. After positioning the washing machine, press four corners on top cover of washing machine in sequence. If the washing machine is not stable when being pressed, this leg shall be adjusted.

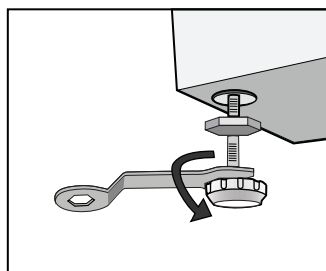

Install Washing Machine

3. Ensure the positioning status of washing machine. Loosen the lock nut with spanner and turn the leg with hand until it closely contacts with the floor. Press the leg with one hand and fasten the nut closely to the cabinet with the other hand.
4. After being locked properly, press four corners again to make sure that they has been adjusted properly. If it is still unstable, it has to repeat Steps 2 and 3.
5. Put a solid cylinder (e.g. pop cans) oppositely on the top cover of the washing machine from in the left, right, front and back directions. If the cylinder keeps stable, the washing machine is positioned level. If it rolls, the washing machine is positioned unlevel. The rolling direction is the direction of lower ground surface. Then, the two legs in this direction shall be raised at the same time until the washing machine is level. Steps 1~3 are repeated to make the bottom legs closely against the ground and the nuts shall be locked tightly.

■ Connect inlet pipe

Connect the inlet pipe as indicated in the figure. For the model which has hot valve, please connect the hot valve to hot water tap. Energy will decrease automatically for some program.

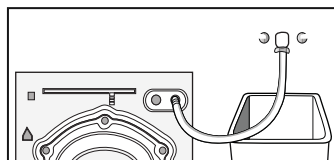

■ Install inlet pipe

1. Connect the elbow to tap and fasten it clockwise.
2. Connect the other end of inlet pipe to the inlet valve at the backside of washing machine and fasten the pipe tightly clockwise.

Notes: after connection, if there is any leakage with hose, then repeat the steps to connect inlet pipe. The most common type of tap shall be used to supply water. If tap is square or too big, then standard tap shall be changed.

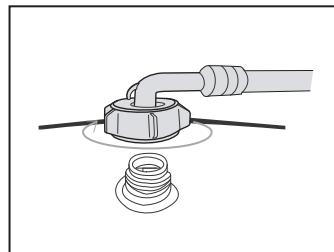

■ Place outlet hose

- There are two ways to place the end of outlet hose:
1. Put it beside the water trough.

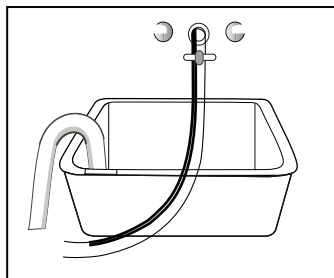

Install Washing Machine

2. Connect it to the branch drain pipe of the trough.

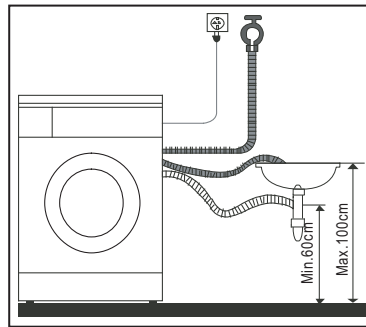
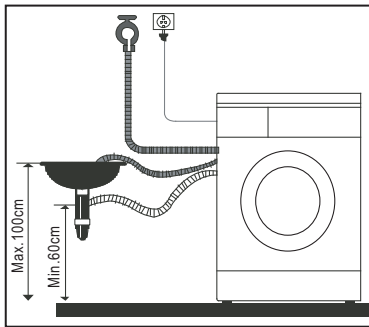

- It can drain the water up and down, outlet hose shall not be installed at a height beyond 100cm and its end shall not be immersed in water.

Position outlet hose properly so that the floor will not be damaged by water leakage.

Notes:

If the machine has outlet hose support, please install it like the following pictures.

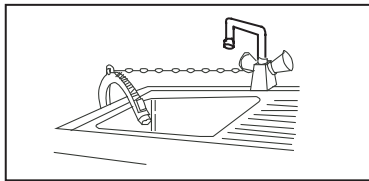

- When installing outlet hose, fix it properly with a rope.
- Position outlet hose properly so that the floor will not be damaged by water leakage.

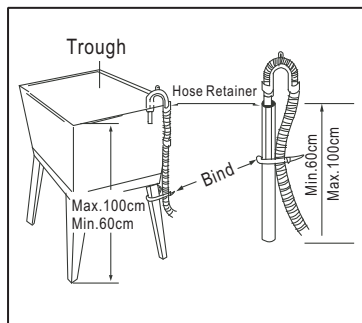

- If outlet hose is too long, do not force it into washing machine as it will cause abnormal noises.

■ Electrical Connection

- As the maximum current through the unit is 10A when you are using its heating function, please make sure the power supply system (current, power voltage and wire) at your home can meet the normal loading requirements of the electrical appliances.
- Please connect the power to a socket which is correctly installed and properly earthed.
- Make sure the power voltage at your place is same to that in the machine's rating label.
- Power plug must match the socket and cabinet must be properly and effectively earthed.
- Do not use multi-purpose plug or socket as extension cord.
- Do not connect and pull out plug with wet hand.
- When connecting and pulling out the plug, hold the plug tightly and then pull it out. Do not pull power cord forcibly.
- If power cord is damaged or has any sign of being broken, special power cord must be selected or purchased from its manufacturer or service center for replacement.

Install Washing Machine

WARNING

1. **This machine must be earthed properly.** If there is any short circuit, earthing can reduce the danger of electrical shock.
This machine is equipped with power cord, which includes plug, earthing wire at earthing terminal.
2. Washing machine shall be operated in a circuit separate from other electrical appliances.
Otherwise, power protector may be tripped or fuse may be burned out.

Operate Washing Machine

■ Checklist and Preparation before Washing Clothes

Please read this operation method carefully to avoid the troubles of washing machine and damages of clothes.

Check if the first-washed clothes will be decolorized.

After a white towel touched with liquid detergent is used to wash the invisible corners of the clothes, check if the white towel is stained with clothes' original color.

As for the scarves and those clothes that easily get decolorized among imported clothes, please wash them separately before washing.

As for the stains on sleeves, collars and pockets, use the liquid detergent and wash it with brush gently. Finally put them into the washing machine to achieve more ideal washing effects.

As for temperature-sensitive clothes, they shall be washed as required in the labels. Otherwise, it may cause color change or distortion.

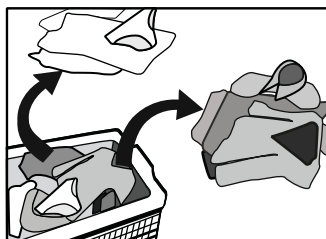

Keep in Mind:

Never put the clothes to be washed in washing machine for a long period of time. Otherwise it may get moldy and cause spots. Therefore, please wash the clothes in time. The clothes also may get color changed or distorted if they are not washed according to the stated washing temperature.

Clothes that can not be washed by washing machine

The clothes that may get distorted if being immersed in water:

Ties, waistcoats, western-style clothes, outer garments etc. may have obvious shrinkage if being immersed in water; the decolorized clothes such as blended spinning clothes of artificial fiber etc.

Operate Washing Machine

Wrinkle-style clothes, embossed clothes, resin clothes etc. may get distorted when being immersed in water. Among cotton and wool materials, the clothes that get easily distorted are wrinkle-style silk, fur products and fur decorations;

Clothes with decoration, long dress and traditional clothes etc are the products to get decolorized easily.

Please do not wash the clothes without material labels and washing requirements.

Never wash the clothes stained with the chemicals such as gasoline, petroleum, benzene, paint thinner and alcohol.

Please pay attention with regard to detergents

"Low bubble" detergent or washing powder or washing powder special for drum washing machine shall be selected according to fiber types (cotton, synthetic fiber, soft products and wool products), colors, washing temperatures, dirty degrees and types. Otherwise, excessive bubbles may be generated and overflowed out of the drawer so that accidents may take place.

Bleacher belongs to alkali type and can damage clothes, so it is suggested to use as little as possible.

Powder detergents can easily leave the residues in the clothes so as to generate the bad smell, so they shall be sufficiently rinsed.

Detergent can not easily get dissolved completely if there is too much detergent or water temperature is rather low. It can remain in clothes, pipes and washing machines to pollute the clothes.

Washing shall follow the weight of clothes, dirty degrees, local water hardness as well as the recommendations from the detergent manufacturers. Please consult the water company if you are not clear of water hardness.

Notes:

Keep detergents and additives in safe and dry places out of touch by kids.

■ Checklist and Preparation before Washing Clothes

Please take out the items out of the pockets.

Please check the pockets of the clothes to be washed, empty the rigid items such as decorations and coins, otherwise washing machine may be damaged or have abnormal troubles.

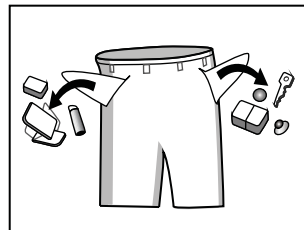

For the clothes to be washed, they are classified according to the following characteristics:

The symbol types of care labels: the clothes to be washed are classified into cotton, blended fiber, synthetic fiber, silk, wool and artificial fiber.

Operate Washing Machine

Color: white and colorful colors shall be identified. All new colorful articles shall be washed in a separate way.

Size: the articles of different sizes are washed together to increase the washing effects.

Sensitivity: soft articles shall be washed separately. As for new pure wool textiles, curtains and silks, the soft washing procedure shall be selected. Check the labels in all washing articles.

The clothes shall be sorted before being put into washing machine. As for the curtains with hooks, the hooks shall be removed before being washed.

The decorations on the clothes may damage the washing machine. As for the clothes with buttons or embroideries, they shall be turned over before being washed.

Clean up fasteners:

Zips shall be zipped close and buttons or hooks shall be fixed. The loose band or ribbon shall be bound together.



It is suggested to put bras into the pillow slip with zip or buttons sealed to prevent the steel wire from popping out of bras into the drum and damaging the machine.

Especially delicate textiles such as laced curtains, straight jackets, small articles (tight socks, handkerchiefs, ties etc.) shall be put into string bag for washing.

When washing a single big and heavy dress such as Turkish towels, jeans, wadded jackets etc., it may easily cause great eccentricity and give alarm due to great unbalance. Therefore it is suggested to add one or two more clothes to be washed together so that draining can be done smoothly.

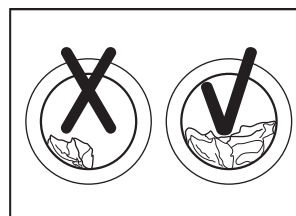
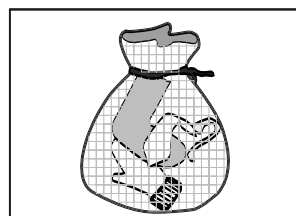

Clean away dusts, stains and pet hairs from the clothes.

The clothes may be damaged and disturb washing effects during the friction between dusts, stains and clothes.

To protect baby skin

Baby articles (baby clothes and towels) including napkins shall be washed separately. If they are washed together with the adults' clothes, they may be infected. Rinsing times shall be increased to ensure the thorough rinsing and cleaning without the detergent residues.

It is suggested that the parts that are easily stained such as white sockets, collars and sleeves etc. shall be hand washed before being put into washing machine to achieve more ideal washing effects.

Please use powder or liquid detergents. The residues of the soap could remain in the gaps of the clothes if soap is used.

Operate Washing Machine

Confirm the washing capacity:

Do not put excessive washings; otherwise it may affect the washing effects. Please confirm the maximum affordable washing quantity according to the following table.

Fiber Type	Maximum Loading Capacity
	7.0kg
Cotton	7.0kg
Synthetic	3.5kg
Wool	2.0kg
Delicate	2.5kg

The clothes which easily get fuzzed shall be turned over for washing

The clothes which easily get fuzzed shall be washed separately; otherwise the other articles can be stained with dust and thrum etc. Preferably, black clothes and cotton clothes shall be washed separately because they can easily get stained with the thrums of other colors when being washed together.

Please check before washing.

Washing machine shall not wash water-proof materials (ski suits, outside napkin pads, curtains).

As for the fiber products that water can not get soaked easily into such as water-proof cushions, and clothes, it is better not to wash. Otherwise there will be water bursting out or abnormal vibration to cause danger while rinsing and draining so that the clothes also may be damaged. (Such as outside napkin pads, raincoats, umbrella, ski suits, car covers, sleeping sacks etc.)

Cautions during Draining

Draining of normal clothes:

Moistures of washings are drained through drain hole.

Draining of water-proof clothes and fiber products:

In the normal washing and draining status, moistures of water-proof clothes and fiber products can not be drained while washing water is gathered in one direction so that the eccentricity of washing machine is too great and vibration or moving is caused.

Operate Washing Machine

■ View of Control Panel

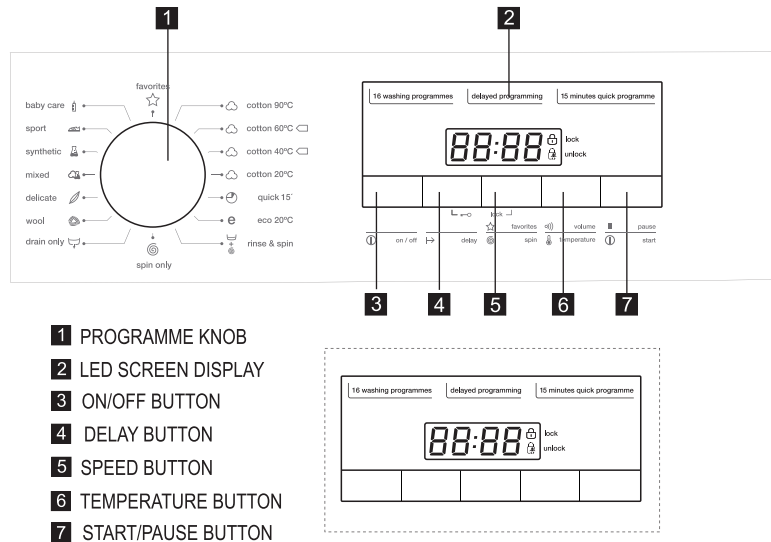

■ Rotary Switch Function

There are 16 types of washing selection functions in display. For example:

Cotton intensive: With the corresponding temperature selections: 20, 30, 40, 60, 90 °C, Cold

Cotton 60 °C; Cotton 40 °C; Cotton 20 °C;

Quick15': 20, 30, 40°C, Cold

Eco Wash : 20,30,40 °C, Cold

Rinse&Spin: Cold

Spin only: Cold

Drain only

Wool: 20, 30,40 °C, Cold

Delicate: 20,30°C, Cold

Mixed: 20, 30,40 °C, Cold

Synthetic: 20, 30, 40, 60 °C, Cold

Sports: 20, 30,40 °C, Cold

Baby care:20, 30,40,60,90 °C, Cold

My cycle

Notes:

1. The Control panel line chart is for reference only, Please refer to real product as standard.
2. The Control panel could be changed without written notice. Please visit the website of Washing Machine or call up the service line for consultation.

Operate Washing Machine

■ Washing Clothes at first time

Before washing clothes at first time, the washing machine shall be operated in one round of the whole procedures without clothes in as follows:

1. Connect power source and water.
2. Put a little detergent into the box and close it.
3. Press the button "On/Off".
4. Press the button "Start/Pause".

The drawer is separated as follows:

I: Pre-detergent or washing powder.

II: main detergent, softener, pre-dip, bleaching or decontaminating products.

☼ : washing additive, such as fabric softener or tackifier.

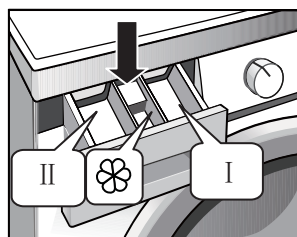

■ Put detergent into washing machine.

1. Pull out the drawer.
2. Fill pre-detergent into Case I (when necessary).
3. Fill detergent into Case II.
4. Fill softener into Case ☼ (when necessary).

Notes:

- As for the agglomerated or ropy detergent or additive, before they are poured into the detergent box, it is suggested to use some water for dilution to prevent the inlet of detergent box from being blocked and overflowing while filling water.
- Please choose suitable type of detergent for the various washing temperature to get the best washing effect with less water and energy consumption.

■ Start up washing machine

Connect the power. Check if water pipes are connected properly. Open the tap completely. Put in the clothes to be washed and fill in the detergent and tackifier. Then press the button "On/Off", Select the proper procedures and functions and press the button "Start/Pause".

■ Select the procedure

The proper washing procedures shall be selected according to the types, quantities, and dirtiness of the clothes to be washed in combination with the following washing temperature table.

90°C	Seriously besmirched, pure white cotton or flax (for example: coffee table cloths, canteen table cloths, towels, bed sheets)
60°C	Moderately besmirched, colorful flax, cotton and synthetic articles with certain decolorizing degree (for example: shirts, night pajamas; Slightly besmirched, pure white flax (for example: underwear)
40°C, 30°C, 20°C Cold water	Normally besmirched articles (for example: synthetic and wool)

Operate Washing Machine

First, turn the rotary switch to select the corresponding procedures according to the types of textiles.

Second, select the proper temperature according to the dirtiness. Generally, the higher the temperature is, the more the power is consumed.

Last, select the proper revolution speed. The higher the revolution speed is, the drier the textiles are spun, but higher the noises will also be increased.

The surfaces of delicate textiles will have wrinkles and the working life of washing machine will be shortened.

PLEASE NOTE: to protect the clothes, the lower revolution speed shall be selected for delicate textiles. The main washing procedures depend on the types of the clothes to be washed. The main washing troubles can be selected as follows:

- Cotton Intensive

To increase the washing effects, main additional washing time is increased.

It is recommended to wash the clothes for babies or worn by the persons with allergic skin.

- Cotton

You can select this procedure to wash the daily washable clothes. The washing period is quite long with quite strong washing intensions. It is recommended to wash the daily cotton articles, for example: bed sheets, quilt covers, pillowcases, gowns, underwear etc.

- Quick 15'

This procedure is suitable for washing few and not very dirty clothes quickly.

- Eco Wash

As for few light dirty clothes, the maximum temperature of washing is limited to 40°C, and saving more energy.

- Baby care

Baby care procedure with an extra rinse, it can make the baby's wear cleaner and make the rinse performance better to protect the baby skin.

- Sports

You can select this procedure to wash the activewear.

- Synthetic

You can select this procedure to wash the quite delicate clothes. The procedure is shorter compared with that for cottons and the washing intension is quite gentle. It is recommended to wash synthetic articles, for example: shirts, coats, blending. As for curtains and laced textiles, the procedure "Synthetic" shall be selected. While washing the knitting textiles, detergent quantity shall be reduced due to its loose string construction and easily forming bubbles.

- Mixed

You can select this procedure wash the tough clothes, that need much more time and strength. It is used for the daily clothes for cotton, such as sheets, chained, pillowcases bathrobe and underwear.

- Delicate

You can select this procedure to wash your delicate clothes. Its washing intension is gentler and revolution speed is less compared with the procedure "Synthetic". It is recommended for the articles to be washed softly.

- Wool

You can select this procedure to wash the wool textiles labeled with "Machine Wash". Please select the proper washing temperature according to the label on the articles to be washed. Furthermore, the proper detergent shall be selected for wool textiles.

Operate Washing Machine

- Bubble Removal Function

Bubble Check Function: Redundant bubbles will occur when there is excessive detergent, which will affect Wash and Rinse effects. The procedure will check automatically and one bubble removal procedure will be added automatically to remove bubbles when excessive bubbles are checked.

■ Table of Washing Procedures

Procedure Description	Load(kg)	Detergent Box			Default Temp.(°C)	Default Time (Min)		Default Speed (rpm)
		Case I	Case II	Softener Case		7.0	1200	
Cotton Intensive	7.0	×	●	○	40	1:58	1000	
Cotton 60°	7.0	×	●	○	60	3:46	1200	
Cotton 40°	7.0	×	●	○	40	3:42	1200	
Cotton 20°	7.0	×	●	○	20	1:13	1000	
Quick 15'	2.0	×	●	○	Cold	0:15	800	
Eco Wash	2.0	×	●	○	30	1:06	800	
Rinse&Spin	7.0	×	×	○	—	0:31	1000	
Baby Care	7.0	×	●	○	60	1:39	1000	
Sports	3.5	×	●	○	40	1:19	800	
Synthetic	3.5	×	●	○	40	1:33	1200	
Mixed	7.0	×	●	○	40	1:13	1000	
Delicate	2.5	×	●	○	30	1:00	600	
Wool	2.0	×	●	○	40	1:06	400	
Drain Only	—	×	×	×	—	0:01	0	
Spin Only	7.0	×	×	×	—	0:12	1000	

The energy class is A+++

Energy test program: Cotton 60°C/40°C, Speed: the highest speed; Other as the default.

Half load for 7.0Kg machine:3.5Kg.

"Cotton 60°C /40°C " are the "standard cotton 60°C/40°C " programme and the standard washing programs to which the information in the label and the fiche relates, and they are suitable to clean normally soiled cotton laundry and that they are the most efficient programmes in terms of combined energy and water consumptions for washing that type of cotton laundry, that the actual water temperature may differ from the declared cycle temperature.

● Means must

○ Means optional

×

Notes: The parameters in this table are only for user's reference. The actual parameters maybe different with the parameters in above mentioned table.

Maintenance

Before your maintenance starts, please do pull out the power plug or disconnect power and close the tap.



- Solvents are forbidden to avoid that the washing machine is damaged, and toxic gases are generated or exploded.
- Never use water to sprinkle and wash the washing machine.
- It is forbidden that the detergents containing PCMX are used to clean the washing machine.

■ Cleaning and Maintenance of Washing Machine Cabinet

Proper maintenance on the washing machine can extend its working life. The surface can be cleaned with diluted non-abrasive neutral detergents when necessary. If there is any water overflow, use the wet cloth to wipe it off immediately. No sharp items are allowed to strike the cabinet.

Notes: formic acid and its diluted solvents or equivalent are forbidden.

■ Clean Internal Drum

The rusts left inside the drum by the metal articles shall be removed immediately with chlorine-free detergents.

Never use steel wool.

■ Dispose a Frozen Washing Machine

When the temperature drops below zero and your washing machine gets frozen, you may:

1. Disconnect the power supply for the washing machine.
2. Wash the tap with warm water to loosen inlet pipe.
3. Take down inlet pipe and immerse it in warm water.
4. Pour warm water into washing drum and wait for 10 minutes.
5. Reconnect inlet pipe to the tap and check whether inlet and outlet are working normally.

Notes: when the washing machine is reused, make sure the ambient temperature is above 0°C

■ Anti-freeze

If your washing machine is located in the room where it can get frozen easily, please drain the remaining water inside drain pipe and inlet pipe thoroughly.

Remove the remaining water in inlet pipe:

1. Close the tap.
2. Screw off the inlet pipe from tap and put its end into the container.
3. Start up any procedure except single Wash or Drain procedure. Water will be drained out of inlet pipe if any for about 40 seconds.
4. Reconnect the inlet pipe to tap.

Remove the remaining water in drain pump



To avoid burning, it shall be done after the hot water inside the machine cools down.

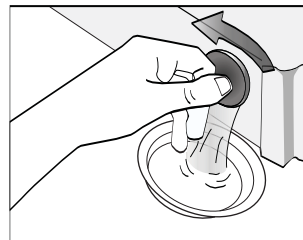

Maintenance

■ Clean detergent box and grooves

Clean detergent drawer and grooves

1. Press down the arrow location on softener cover inside the drawer.
2. Lift the clip up and take out softener cover and wash all grooves with water.
3. Restore the softener cover and push the drawer into position.

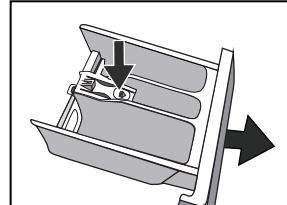

■ Clean inlet filter

Inlet filter shall must be cleaned if there is not any or insufficient water in when the tap is opened.

Clean the tap filter:

1. Close the tap.
2. Select any procedure except "Wash" or "Drain" procedure.
3. Press the button "Start/Pause" and keep the procedure running for about 40 seconds.
4. Remove the inlet pipe from the tap.
5. Use water to wash the filter.
6. Reconnect the inlet pipe.

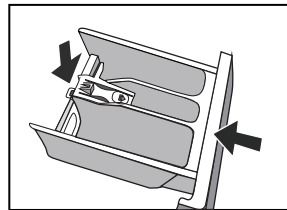
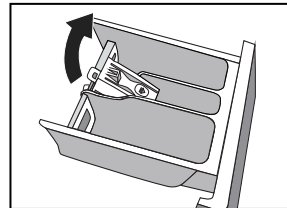

Washing the filter in washing machine:

1. Screw off the inlet pipe from the backside of the machine.
2. Pull out the filter with long nose pliers and reinstall it back after being washed.
3. Reconnect the inlet pipe.
4. Open the tap and make sure there is no water leakage.
5. Close the tap.

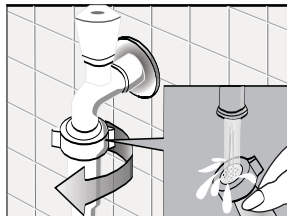

Notes: Generally, the tap filter is washed first and then the filter in washing machine will be washed. If only the filter in washing machine is washed, then the steps 1~3 in cleaning the tap filter shall be repeated.

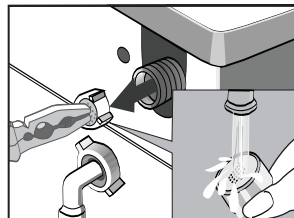
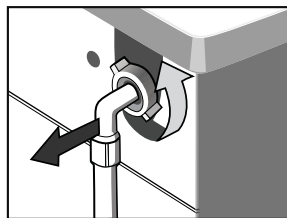

Maintenance

WARNING

Pull out the power plug to avoid electrical shock before washing.

After using the washing machine, pull out the power cord and close the door tightly to avoid pinching the kids.

■ Remove foreign matters

Drain Pump Filter:

Drain pump filter can filter the yarns and small foreign matters from the washings.

Clean the filter periodically to ensure the normal operation of washing machine.

WARNING

First, drain the water with drain pump and then open the drain pump to clean away foreign matters from drain pump filter.

Take care if the drained water is hot.

Cleaning the pump

Important!

According to the soil level within the cycles and the frequency of the cycles, you have to inspect and clean the filter regularly.

The pump should be inspected if the machine does not empty and/or spin;

The machine makes an unusual noise during draining due to objects such as safety pins, coins etc. blocking the pump.

Proceed as follows:

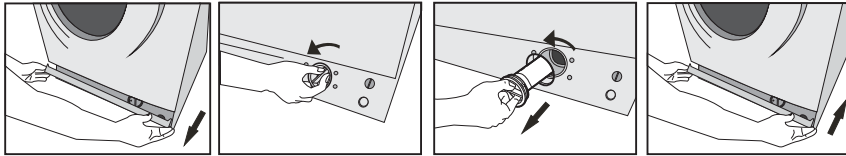

Open the service panel Unscrew the pump cover Remove the pump cover Close the service panel

- 1 Disconnect the appliance;
- 2 If necessary wait until the water has cooled down.
- 3 Open the service panel .Place a container close to collect any spillage.
- 4 When no more water comes out, unscrew the pump cover and remove it.
Always keep a rag nearby to dry up spillage of water when removing the cover.
- 5 Remove any objects from the pump impeller by rotating it.
- 6 Screw the pump cover fully in.
- 7 Close the service panel.

Warning!

When the appliance is in use and depending on the programme selected there can be hot water in the pump. Never remove the pump cover during a wash cycle, always wait until the appliance has finished the cycle, and is empty. When replacing the cover, ensure it is securely retightened so as to stop leaks and young children being able to remove it.

Troubleshooting

Troubles	Reason	Solution
Washing machine cannot start up		Check if the door is closed tightly. Check if power plug is inserted well. Check if water supply tap is opened. Check if button "Start/Pause" is pressed. Check if button "On/Off" is pressed.
Door cannot be opened	Machine's safety protection design is working.	Disconnect the power.
Heating fault	NTC is damaged and heating pipe is aging.	Can normally wash the clothes. Only cannot wash with heating. Shall contact the service center promptly.
Water leakage	The connection between inlet pipe or outlet hose and tap or washing machine is not tight. Drain pipe in the room is blocked.	Check and fasten water pipes. Clean up outlet hose and ask a specialized person to repair it when necessary.
Water is overflowed from the bottom of the machine	The inlet pipe is not connected firmly. Outlet hose has water leakage.	Fix the inlet pipe. Replace the drain hose.
Indicator or display does not light.	Power is disconnected. PC board has problems. Harness has connection problem.	Check if the power is shut down and power plug is connected correctly. If not, please call up service line.
Detergent residues in the box	Washing powder is dampened and agglomerated.	Clean and wipe the box. Use liquid detergents or the detergents special for drum.
Washing effects are not good	The clothes are too dirty. Insufficient detergent quantity.	Select a proper procedure. Add the proper detergent quantity according to the instructions in detergent package.
Abnormal noise Great vibration		Check if the fixing (bolts) has been removed. If cabinet is installed on the solid and level floor. Check if there are any barrettes or metal articles inside. Check if the legs in the washing machine are adjusted level.

































Remove the problems

Display LED	Description	Reason	Solution
E30	Door lock problem	Door is not closed properly.	Restart after the door is closed
		Please call up service line if there are still troubles.	
E10	Water injecting problem while washing	Tap is not opened or water flows too slowly. Inlet valve filter is blocked. Inlet pipe is twisted. If water is not supplied	Open the tap or wait till the water supply becomes normal. Check inlet valve filter. Straighten the water pipe Check the other taps in the room.
		Please call up service line if there are still troubles.	
E21	Drain problem while washing	Outlet hose is blocked or twisted Drain pump is blocked	Wash and straighten outlet hose. Wash drain pump filter
		Please call up service line if there are still troubles.	
Please call up the service line if there is any other problem.			

Appendix

■ Care Lable

The label and sign on the fabric can help you to choose the best way to launder your clothes.

Normal wash  Gentle wash 	 Warm wash (max 40°C)	Hand wash   Do not wash	Bleach   Do not bleach	Chlorine bleach may be used   Chlorine bleach not be used	Tumble dry. Medium (max 150°C)   Tumble dry. Low heat (max 110°C)
Iron   Do not iron	Cool iron(max 110 °C)   Warm iron. medium (max 150°C)	Dry clean   Do not dry clean	Dry clean normal cycle with any solvent   Dry clean normal cycle petroleum solvent only	Tumble dry normal   Dry flat	Drip dry   Hang to dry /Line dry
Iron with cloth   Steam Iron	Dry after wash   Line Dry in shade	Warmly dry clean   Do not tumble dry	 Line Dry	 No Wring	 No machine wash

⚠ Electrical Warning

To avoid fire, electrical shock and other accidents, please remember the following reminding:

- Only the voltage indicated in power label can be used. If you are not clear of the voltage at home, please contact the local power bureau.
- When you are using the heating function, the maximum current through the washing machine will reach 10A. Therefore, please make sure the power supply units (current, voltage and cable) can meet the normal load requirements for the machine.
- Protect the power cord properly. Power cord shall be fixed well so that it will not trip the people or other things and be damaged. Special attention shall be paid to the socket. It shall be plugged into the sockets easily and attention shall be paid to the plug location.
- Do not make the wall-mounted socket overloaded or cable extended. Overloading of the wiring may cause fire or electrical shock. Do not pull out power plug with wet hand.
- To ensure your safety, power plug shall be inserted into an earthed three-pole socket. Carefully check and ensure that your socket is properly and reliably earthed.

Product Specifications

Parameter	
Washing Capacity	7.0kg
Dimension(W*D*H)	595*495*850
Weight	61kg
Rated Power	2050W
Power Supply	220-240V~,50Hz
Rated Current	10A
Standard Water Pressure	0.05MPa~1MPa

Product Fiche

Brand:TEKA
Model:TK4 1270 INOX
Rated capacity:7kg
Energy efficiency class:A+++
EU Ecolabel:N/A

Energy consumption 175kwh per year, based on 220 standard washing cycles for cotton at 60°C/40°C at full and partial load, and the consumption of the low-power modes. Actual energy consumption will depend on how the appliance is used.

Water consumption 10000 litres per year, based on 220 standard washing cycles for cotton at 60°C /40°C at full and partial load. Actual water consumption will depend on how the appliance is used.

Spin-drying efficiency class B on a scale from G (least efficient) to A (most efficient)
Maximum spin speed:1200rpm

Consumption values(1200rpm):

Standard Programme	Load	Energy consumption	Water consumption	Remaining moisture content	Programme duration
Cotton 60°C	7kg	0.92kwh	50L	50%	226min
Cotton 60°C	3.5kg	0.68kwh	42L	55%	212min
Cotton 40°C	3.5kg	0.64kwh	42L	55%	206min

Notes:

1. Programme setting for testing in accordance with applicable standard EN60456-2011.
2. When using the test programmes, wash the specified load using the maximum spin speed.
3. The actual parameters will depend on how the appliance is used, and maybe different with the parameters in above mentioned table.

Off mode power consumption:0.5W
Left-on mode power consumption:1W

Airborne acoustical noise (washing):58
Airborne acoustical noise (spinning):76



Notes: The airborne acoustical noise emissions during washing/spinning for the standard 60°C cotton programme at full load.

Índice

1. Instrucciones de seguridad	5
1.1. Energía de alimentación	6
1.2. Cable de alimentación y otros cables	6
1.3. Humedad y agua	6
1.4. Limpieza	6
1.5. Precauciones generales.....	7
2. Utilización y funcionamiento	10
2.1. Descripción del producto	10
2.2. Panel de control	10
2.3. Funciones de los botones	11
2.4. Instalación	12
2.4.1. Desembalar su lavadora	12
2.4.2. Eliminar los materiales del embalaje	12
2.4.3. Quitar los tornillos de transporte	12
2.4.4. Seleccionar una localización	12
2.4.5. Ajustar los pies.....	13
2.4.6. Conexión del tubo de entrada	14
2.4.7. Instalación del tubo de entrada.....	14
2.4.8. Colocar la manguera de salida	14
2.4.9. Conexión eléctrica	16

2.5. Funcionamiento de la lavadora.....	17
2.5.1. Lista de verificación y preparación antes de lavar ropa	17
2.5.2. Lavar ropa por primera vez	19
2.5.3. Ropa que no puede lavarse en la lavadora	20
2.5.4. Verificación de las primeras ropas lavadas	20
2.5.5. Detergentes para su lavadora	21
2.5.6. Colocar detergente en su lavadora.....	22
2.5.7. Iniciar su lavadora	22
2.5.8. Selección de programas	22
2.5.9. Selección de funciones especiales	25
2.5.10. Tabla de programas de lavado	27
2.5.11. Método de lavado.....	28
2.6. Etiquetas de cuidados	30
3. Mantenimiento	31
4. Solución de problemas	36
5. Especificaciones técnicas	39
6. Ficha del producto	39
7. Postventa	41
8. Conservación del medio-ambiente	42

1. Instrucciones de Seguridad

	ATENCIÓN	
	Riesgo de electrocución No Abrir	
Atención: para reducir el riesgo de electrocución, no abra esta unidad. No contiene elementos que deba reemplazar el usuario. solicite la asistencia de personal especializado.		

Avisos Importantes

Antes de usar su aparato lea atentamente este manual de instrucciones y guárdelo en un lugar seguro, puede volver a necesitarlo en el futuro.

Antes de poner el aparato en funcionamiento y de forma a garantizar su correcta utilización, no lo utilice si:

Ha caído al suelo;

Nota alguna señal de daño;

Surge alguna anomalía durante su funcionamiento;

Para evitar peligro y deterioro de su aparato debido a su uso incorrecto, se aconseja que se lea atenta y cuidadosamente las instrucciones.

Este aparato no deberá ser utilizado para otros fines que no sean los previstos en el manual de instrucciones. Su seguridad está prevista para el uso doméstico y no para su uso comercial. Su uso incorrecto anula automáticamente el derecho a la garantía.

Asistencia

Compruebe que, en caso de avería, entrega su aparato a personal especializado.

Este aparato puede ser utilizado por niños con 8 años o edad superior y por personas con capacidades físicas, Sensoriales o mentales reducidas, o personas con falta de experiencia o conocimiento si les ha sido dada supervisión o instrucciones en relación a la utilización de este aparato de un modo seguro y si entienden los riesgos que acarrear. Los niños no deben jugar con el aparato. La limpieza y mantenimiento no deben ser realizados por niños sin supervisión.

1.1. Energía de Alimentación

Compruebe que el voltaje de la red eléctrica es compatible con el que viene indicado en el aparato. En el caso de que no sean compatibles consulte a su vendedor o al Servicio de apoyo al cliente.

1.2. Cable de Alimentación y Otros Cables

Apague su aparato siempre que no lo esté utilizando.

No enrolle ni tire por el cable de alimentación para desenchufar el aparato, ni lo utilice para envolver el aparato. Mantenga el cable alejado de superficies calientes.

Nunca utilice este aparato si tiene el cable o toma dañados o si no está funcionando adecuadamente.

Si el cable de alimentación está dañado, no utilice su aparato, llévelo a un técnico autorizado para que proceda a su sustitución.

1.3. Humedad y Agua

No utilice su aparato en lugares húmedos. No deje que su aparato se moje de ninguna manera, puede ser peligroso. PARA EVITAR PELIGRO DE INCENDIO O DESCARGA ELÉCTRICA, NO EXPONGA EL APARATO AL AGUA O HUMEDAD. No sumerja su aparato (por ejemplo para lavarlo).

1.4. Limpieza

Antes de efectuar la limpieza, apague siempre el aparato y retire el cable de la fuente de alimentación.

La superficie del aparato puede limpiarse con detergentes no abrasivos diluidos cuando sea necesario.

1.5. Precauciones Generales

- Por favor siga las instrucciones del manual de instrucciones, que ayuda en la instalación y operación adecuada de este producto y en sus características avanzadas. Por favor guarde las instrucciones para futuras referencias.
- Lea todas las instrucciones antes de usar el aparato.
- Si el cable de alimentación está dañado, debe ser sustituido por el fabricante, su agente de servicio o por personal debidamente cualificado para evitar peligros.
- Debe usar los nuevos conjuntos de mangueras suministrados con el aparato y los conjuntos antiguos no deben reutilizarse.
- Esta lavadora fue concebida solamente para utilizaciones en habitaciones interiores y no al aire libre.
- Las aberturas no deben estar obstruidas por una alfombra o moqueta.
- Retire siempre el cable de alimentación de la toma eléctrica antes de efectuar cualquier operación de limpieza o mantenimiento.
- Certifíquese de que todos los bolsillos de sus ropas están vacíos.
- Objetos puntiagudos y rígidos como monedas, broches, uñas, tornillos, piedras, etc., podrán provocar daños graves en su lavadora.
- Retire el cable de alimentación y cierre el suministro de agua tras la operación del aparato.
- Por favor verifique si el agua en el interior del tambor fue drenada antes de abrir la puerta. Por favor no abra la puerta si es visible agua en su interior.
- Las mascotas y los niños podrán subirse a la lavadora. Verifique la lavadora antes de cada operación.
- La puerta de vidrio puede estar muy caliente durante el funcionamiento del aparato. Mantenga los niños y las mascotas alejados de la lavadora durante la operación.
- Certifíquese de que el voltaje de alimentación y la frecuencia son idénticos a los de su lavadora.

- No use tomas con corriente nominal inferior a la corriente nominal de la lavadora.
- Nunca retire el cable de alimentación de la toma con las manos mojadas.
- Para garantizar su seguridad, el cable de alimentación debe introducirse en una toma con conexión de tierra de tres polos. Verifique cuidadosamente y certifíquese de que la conexión de tierra es fiable y que ha sido efectuada correctamente.
- Debe mantener los niños con menos de 3 años alejados del aparato a no ser que seas cuidadosamente supervisadas.
- Los niños deben ser supervisados para garantizar que no juegan con el aparato.
- Los materiales del embalaje pueden ser peligrosos para los niños. Por favor mantenga todos los materiales del embalaje (bolsas de plástico, espuma de polietileno, etc.) alejados de los niños.
- Esta lavadora no debe instalarse en un baño o habitación muy húmeda, como habitaciones con gases explosivos o cáusticos.
- Certifíquese de que los aparatos de agua y eléctricos son conectados por técnicos cualificados de acuerdo con las instrucciones del fabricante y las reglamentaciones de seguridad locales.
- Antes de operar este aparato, debe remover todos los materiales de embalaje y tornillos de transporte, en el caso contrario, la lavadora podrá ser seriamente dañada mientras esté lavando sus ropas.
- Antes de lavar sus ropas por primera vez, debe efectuar un ciclo completo de procedimientos de lavado sin ninguna prenda de ropa en su interior.
- Una lavadora con una válvula de entrada solamente puede conectarse al suministro de agua fría. Una lavadora con doble válvula de entrada podrá conectarse al suministro de agua fría y caliente.
- Su lavadora fue concebida solamente para utilización doméstica y para tejidos apropiados para lavado en la lavadora.
- Los disolventes inflamables, explosivos o tóxicos están prohibidos. Gasolina, alcohol, etc., no deben ser usados como detergente. Por favor seleccione junto los detergentes demasiado espacio adecuados para lavado en la lavadora, especialmente para el tambor.

- Está prohibido lavar alfombras.
- Tenga cuidado para no quemarse cuando la lavadora drene el agua caliente de lavado.
- Nunca coloque agua a mano durante el lavado.
- Después de que el programa esté completo, por favor espere dos minutos hasta abrir la puerta.
- Por favor acuérdesese de apagar la lavadora y desenchufar la fuente de alimentación inmediatamente después del lavado de la ropa.
- No suba para la lavadora ni se siente en la parte superior de la lavadora.
- No se apoye en la puerta de la lavadora.
- Por favor no cierre la puerta con fuerza excesiva. Si es difícil cerrar la puerta, por favor verifique si existe exceso de prendas de ropa o si están bien distribuidas.
- Una lavadora doméstica no debe ser empotrada.

CUIDADOS CUANDO ESTÉ OPERANDO SU LAVADORA

1. Los tornillos de transporte deben ser reinstalados en la lavadora por un técnico cualificado.
2. El agua acumulada debe ser drenada de la lavadora.
3. Opere cuidadosamente a lavadora. Nunca agarre ninguna de las partes salientes cuando levante la lavadora. La puerta de la lavadora no puede ser usada como mango durante el transporte.

2. Utilización y Funcionamiento

2.1. Descripción del Producto

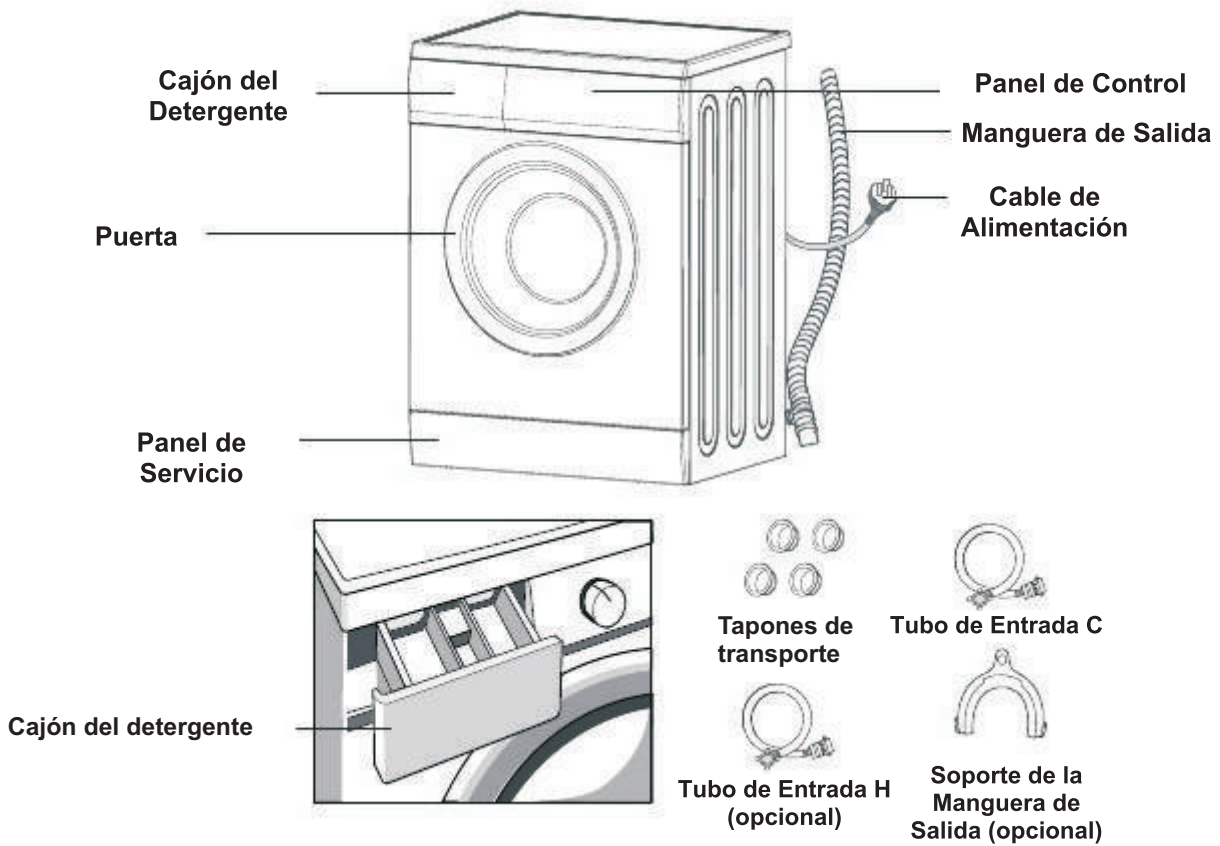

2.2. Panel de Control

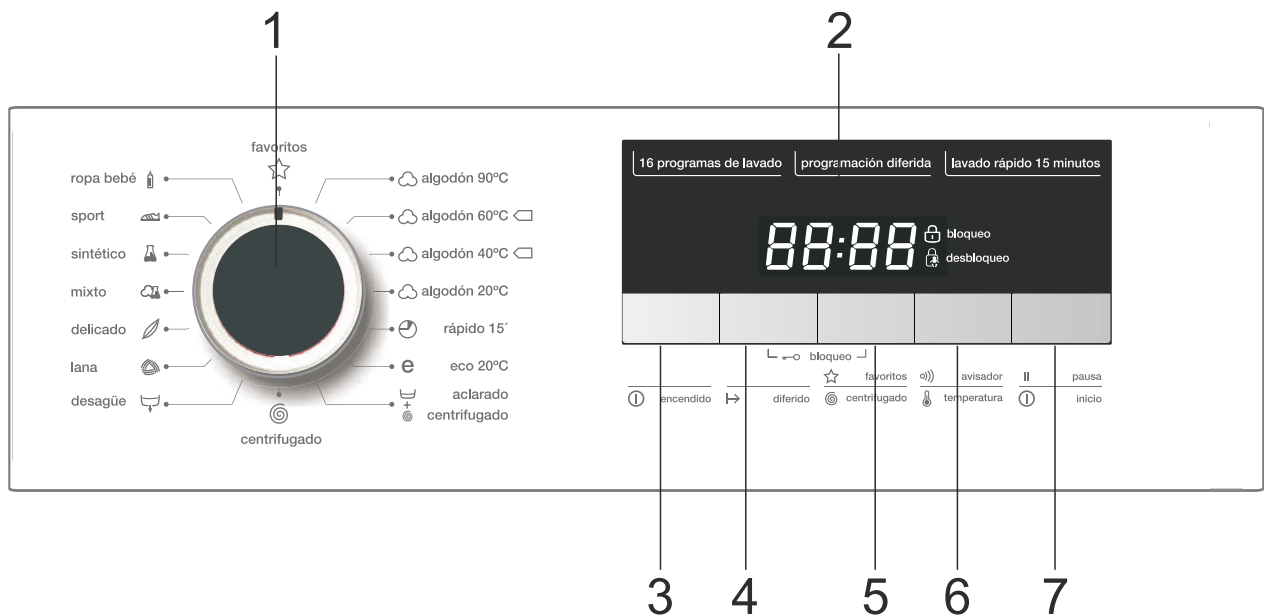

1. Botón de Programas.
2. Pantalla del Visualizador LED.
3. Botón de Alimentación.
4. Botón de Inicio Diferido.
5. Botón de Velocidad.
6. Botón de Temperatura.
7. Botón Iniciar/Pausar.

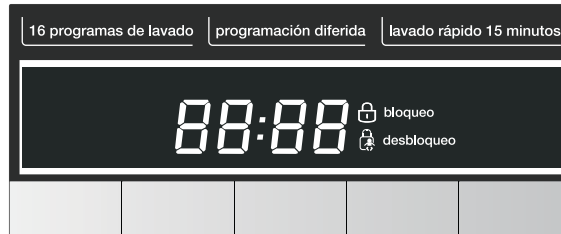

2.3. Funciones de los Botones

Existen 16 tipos de funciones de selección de lavado en el visualizador . Por ejemplo:

Algodón Intensivo: Con las correspondientes selecciones de temperatura: 20°C, 30°C, 40°C, 60°C, 90°C, Fría.

Algodón 60°C; Algodón 40°C; Algodón 20°C.

Rápido 15': 20°C, 30°C, 40°C, Fría.

Ropa Interior: 20°C, 30°C, 40°C, 60°C, 90°C, Fría.

Aclarado & Centrifugación: Fría.

Solamente Centrifugación: Fría.

Solamente Drenaje.

Lana: 20°C, 30°C, 40°C, Fría.

Delicados: 20°C, 30°C, Fría.

Mezcla: 20°C, 30°C, 40°C, Fría.

Sintéticos: 20°C, 30°C, 40°C, 60°C, Fría.

Ropa Deportiva: 20°C, 30°C, 40°C, Fría.

Cuidados de Bebé: 20°C, 30°C, 40°C, 60°C, 90°C, Fría.

Mi ciclo.

Notas:

1. Las imágenes del panel de control sirven solamente como referencia. Por favor refiérase al producto real como estándar.
2. El panel de control puede ser alterado sin aviso escrito previo. Por favor visite la página web del minorista o contacte la línea de asistencia para más informaciones.

2.4. Instalación**2.4.1. Desembalar su Lavadora**

Desembale su lavadora y verifique si han existido daños durante el transporte. Certifíquese también de que todos los artículos (como demostrado en la sección “2.1. Descripción del Producto”) en la bolsa de accesorios son suministrados. Si existen daños en la lavadora durante el transporte, o algunos artículos están en falta, por favor contacte inmediatamente su minorista local.

2.4.2. Eliminar los Materiales del Embalaje

Los materiales del embalaje de esta lavadora pueden ser peligrosos para los niños. Por favor elimínelos adecuadamente y evite el fácil acceso por parte de los niños. Por favor elimine los materiales del embalaje de acuerdo con los reglamentos locales relevantes. Por favor no coloque los materiales del embalaje junto con la basura doméstica común.

2.4.3. Remover los tornillos de transporte

Antes de usar su lavadora debe remover los tornillos de transporte de la parte trasera de la lavadora. Por favor efectúe los siguientes pasos para remover los tornillos:

1. Desapriete todos los tornillos con una llave inglesa y quítelos.
2. Rellene los agujeros con los pernos .
3. Guarde los tornillos de transporte adecuadamente para uso futuro.

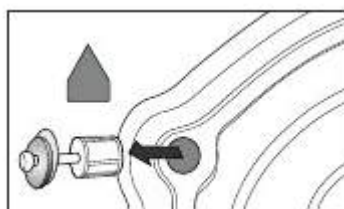

2.4.4. Seleccionar una Localización

Antes de instalar la lavadora, debe seleccionar una localización adecuada, descrita a continuación:

- Una superficie rígida, seca y nivelada (sino es nivelada, nivélela consultando la sección y la imagen de “2.4.5. Ajustar los Pies”).
- Evite la luz solar directa.
- Asegure que existe ventilación suficiente en la habitación.
- La temperatura ambiente debe ser superior a 0°C.
- Mantenga el aparato alejado de fuentes de calor como carbón o gas.

Certifíquese de que la lavadora no está colocada encima de su cable de alimentación.

No instale la lavadora en un suelo con alfombras.

2.4.5. Ajustar las patas

1. Cuando posicione su lavadora, por favor verifique si los pies están firmemente fijados a la estructura de la lavadora. Si no es el caso, por favor vuelva a colocarlos en su posición original con su mano o con una llave inglesa y apriete las tuercas con la llave inglesa.
2. Después de haber posicionado su lavadora, presione las cuatro esquinas en la parte superior de la lavadora en secuencia. Si la lavadora no está estable cuando se presione, este pie debe ser ajustado.

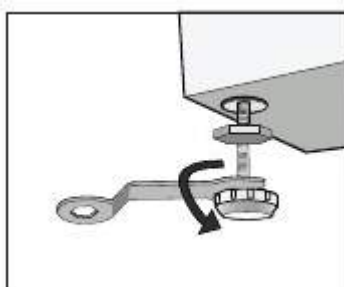

3. Asegure el estado de posición de su lavadora. Desapriete la tuerca de fijación con una llave inglesa y gire el pie con su mano hasta que esté firmemente en contacto con el suelo. Presione el pie con una mano y apriete firmemente la tuerca a la estructura con la otra mano.

4. Tras haber sido fijada adecuadamente, presione nuevamente las cuatro esquinas para certificarse de que están correctamente ajustados. Si todavía está inestable, tendrá que repetir los pasos 2 y 3.
5. Coloque un cilindro sólido (p.ej. una lata de refrigerante) en la parte superior de la lavadora del lado izquierdo, derecha, y en la parte superior e inferior. Si el cilindro se mantiene estable, la lavadora está correctamente nivelada. Si el cilindro gira, la lavadora está desnivelada. Esta dirección de rodaje es la dirección de la superficie inferior del suelo. Después de esto, los dos pies situados en esta dirección deben levantarse simultáneamente hasta que la lavadora esté nivelada. Los pasos 1-3 deben repetirse para fijar los pies inferiores en el suelo y las tuercas deben apretarse firmemente.

2.4.6. Conexión del Tubo de Entrada

Conecte el tubo de entrada como se indica en la imagen. Para el modelo que tiene válvula caliente, por favor conecte la válvula caliente al grifo de agua caliente. El nivel de energía disminuirá automáticamente en algunos programas.

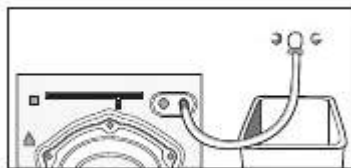

2.4.7. Instalación del Tubo de Entrada

1. Conecte el codo al grifo y apriételo en la dirección de las agujas del reloj.
2. Conecte la otra extremidad del tubo de entrada a la válvula de entrada en la parte trasera de la lavadora y apriete firmemente el tubo en la dirección de las agujas del reloj.

Nota: Si después de la conexión existe una fuga en la manguera, repita los pasos para conectar el tubo de entrada. Debe usar el tipo más común de grifo para el suministro de agua. Si el grifo es cuadrado o demasiado grande, debe sustituirlo y colocar un grifo estándar.

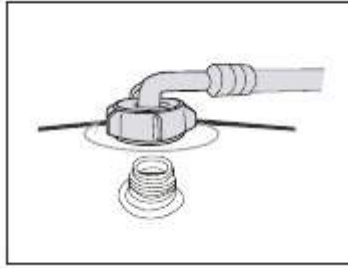

2.4.8. Colocar la Manguera de Salida

Existen dos maneras de colocar la extremidad de la manguera de salida:

1. Colóquela al lado del abrevadero del grifo.



2. Conéctela al ramo del tubo de drenaje del abrevadero.

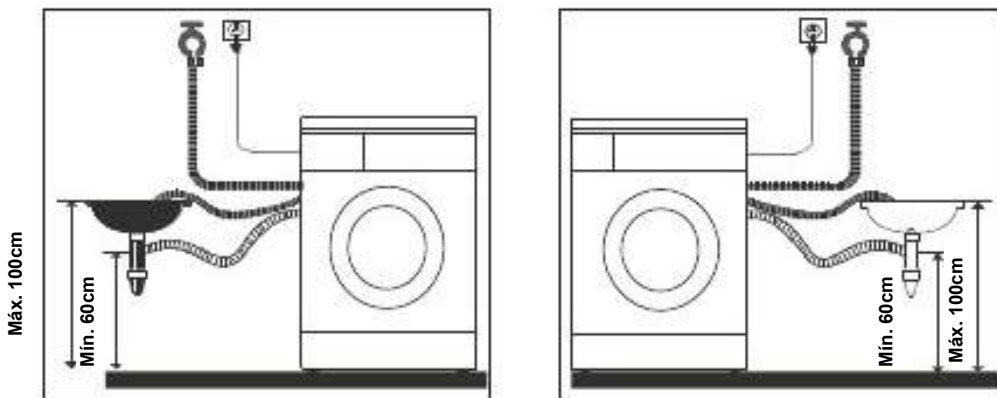

Podrá drenar agua hacia arriba o hacia abajo. La manguera de salida no debe instalarse a una altura superior a 100cm y su extremidad no debe ser sumergida en agua.

Posicione adecuadamente la manguera de salida para no dañar el suelo debido a las fugas de agua.

Nota: Si la lavadora tiene un soporte de manguera de salida, por favor instálelo como se demuestra en las imágenes siguientes.

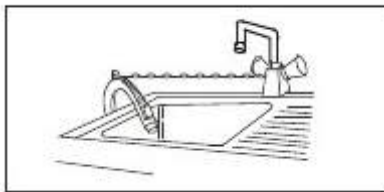

- Cuando instale la manguera de salida, fijela correctamente con una cuerda.
- Posicione correctamente la manguera de salida para no dañar el suelo debido a las fugas de agua.

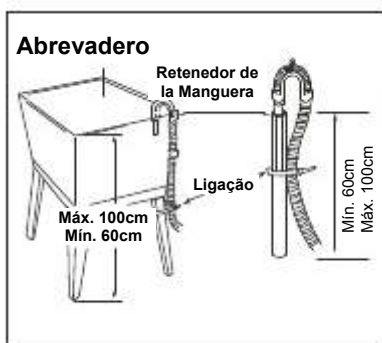

Si la manguera de salida es muy larga, no la fuerce en la lavadora ya que podrá provocar ruidos anormales.

2.4.9. Conexión Eléctrica

Como la corriente máxima que pasa a través del aparato es de 10A cuando esté utilizando la función de calentamiento, certifíquese de que la fuente de alimentación del sistema (corriente, voltaje de alimentación e hilos) de su casa coincide con los requisitos de los aparatos eléctricos.

- Por favor enchufe el aparato a una toma eléctrica correctamente instalada y conectada adecuadamente a tierra.
- Certifíquese de que el voltaje de alimentación de su casa coincide con la de la etiqueta de clasificación del aparato.
- Las características del cable de alimentación deben coincidir con las de la toma y la estructura de la lavadora debe estar correctamente conectada a tierra.
- No use enchufes para múltiples objetivos o cable extensibles.
- No enchufe ni desenchufe el cable de alimentación con las manos mojadas.
- Cuando enchufe o desenchufe el cable de alimentación, sujete firmemente el enchufe y tire de él. No tire del cable.

- Si el cable de alimentación está dañado o muestra señales de estar roto o rasgado, debe cambiarlo o comprar uno nuevo a su fabricante o servicio de asistencia.

Aviso:

1. Este aparato debe tener una conexión de tierra adecuada. Si existe algún cortocircuito, la conexión de tierra podrá reducir el peligro de descarga eléctrica. Esta lavadora está equipada con un cable de alimentación, que incluye el enchufe, cable de conexión de tierra y terminal de conexión de tierra.
2. La lavadora debe ser operada a través de un circuito separado de los demás aparatos eléctricos, en el caso contrario, la protección de la alimentación puede que se desactive o el fusible puede que se queme.

2.5. Operación de la Lavadora

2.5.1. Lista de Verificación y Preparación Antes de Lavar Ropa

Por favor lea este método operativo atentamente para evitar problemas de operación de su lavadora y evitar daños en su ropa.

Por favor quite todos los objetos de los bolsillos:

Por favor verifique los bolsillos de la ropa a lavar, vacíe y retire los objetos rígidos como elementos decorativos y monedas, en el caso contrario podrá dañar su lavadora o provocar problemas anormales.

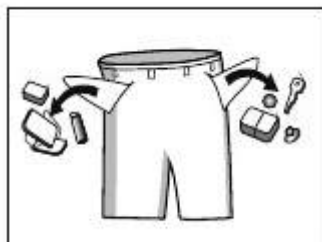

La ropa es clasificadas de acuerdo con las siguientes características:

Existen varios símbolos en las etiquetas de cuidados de las prendas de ropa. Las ropas a lavar son clasificadas en Algodón, Mezcla de Fibras, Fibras Sintéticas, Seda, Lana y Fibras Artificiales.

Color: debe identificar las prendas blancas y de colores fuertes. Todas las

prendas nuevas de color deben lavarse separadamente.

Tamaño: las prendas de diferentes tamaños se lavan en conjunto para aumentar los efectos de lavado.

Sensibilidad: los artículos suaves deben lavarse separadamente. En relación a los tejidos nuevos de lana pura, cortinas o sedas, debe seleccionar un procedimiento de lavado suave. Verifique las etiquetas en todas la prendas que pretende lavar.

Las prendas de ropa deben separarse antes de que sean colocadas en la lavadora. En relación a las cortinas con ganchos, debe retirar los ganchos antes de efectuar el lavado.

Las decoraciones en las prendas de ropa podrán dañar la lavadora. En relación a las prendas con botones o bordados, debe darles la vuelta antes de que sean lavados.

Limpie los fijadores:

Los cierres y botones deben cerrarse totalmente y los ganchos deben fijarse debidamente. Una banda suelta o una cinta deben unirse en conjunto.

Le sugerimos la colocación de sujetadores en una bolsa de red con los botones o ganchos cerrados para impedir que los hilos de acero o metálicos salgan de la prenda para el tambor y dañen la lavadora.

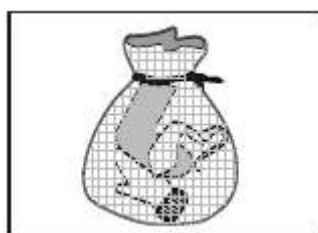

Los tejidos especialmente delicados como cortinas trabajadas, abrigos, pequeños artículos (medias de señora,pañuelos, corbatas, etc.) deben colocarse en una bolsa de red para que se realice su lavado.

Cuando lave una prenda grande o pesada, como toallas turcas, vaqueros, abrigos, etc., podrá provocar desequilibrios y podrá ser alertado por las alarmas de la lavadora. Por este motivo, sugerimos que añada una o dos prendas de ropa más para que el drenaje se pueda efectuar de un modo más suave.

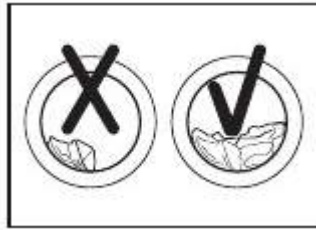

Limpie el polvo, manchas y pelos de animales de sus ropas:

Las prendas puede que se dañen y los efectos de lavado también puede que sean afectado durante la fricción de polvos, manchas y prendas de ropa.

Para proteger la piel de los bebés:

Las prendas de bebés (ropas de bebés y toallas) incluyendo servilletas y baberos deben lavarse separadamente.

Si se lavan en conjunto con las prendas de adulto, puede que se queden infectadas. Los tiempos de aclarado deberán aumentarse para garantizar un aclarado y lavado completos sin existencia de residuos de detergente.

Aconsejamos el lavado a mano de aquellas partes de las prendas de ropa que se manchan más fácilmente como bolsillos blancos, cuellos y mangas, etc. Estas partes deben lavarse primero a mano antes de que se coloquen en la lavadora para obtener los mejores efectos de lavado.

Por favor use detergentes líquidos o en polvo. Los residuos de jabón pueden permanecer entre los espacios entre las ropas si utiliza jabón.

2.5.2. Lavar Ropa por Primera Vez

Antes de lavar sus ropas por primera vez, la lavadora debe ser operada con un ciclo completo de procedimientos de lavado sin ninguna prenda de ropa en su interior como se explica a continuación:

1. Encienda la fuente de alimentación y el agua.
2. Coloque un poco de detergente en la caja y ciérrela.
3. Pulse el botón de “Energía”.
4. Pulse el botón “Iniciar/Pausar”.

El cajón de detergente está dividido de la siguiente manera:

I: Detergente de prelavado o detergente de lavado en polvo.

II: Detergente de lavado principal , suavizante, lejía o productos descontaminantes.

☼: Aditivo de lavado, como suavizante de tejidos.

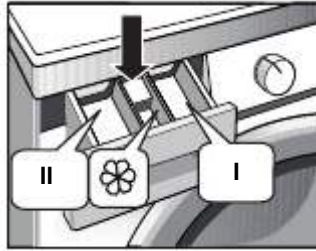

Nota:

Nunca coloque la ropa en la lavadora durante un largo período de tiempo, en el caso contrario, podrán producir moho y manchas.

Las prendas de ropa también podrán cambiar de color o descolorar si no se lavan de acuerdo con las temperaturas de lavado definidas.

2.5.3. Ropa que No Puede Lavarse en la Lavadora

Las prendas de ropa que pueden distorsionar los colores cuando se sumergen en agua son:

Corbatas, chalecos, ropas de estilo occidental, vestuario exterior, etc., puede que encojan cuando sumergidos en agua. Las ropas descoloradas serán las prendas de fibras artificiales cuando se centrifuguen en conjunto.

Las ropas enrugadas, con relieves, ropas resinosas, etc., puede que se queden con los colores distorsionadas cuando se sumerjan en agua. Entre los materiales de algodón y lana, las prendas que se quedan fácilmente descoloradas son las prendas de seda enrugadas, productos en piel y decoraciones en piel.

Las ropas con decoraciones, vestidos largos y ropas tradicionales, etc., son los productos que se quedan fácilmente descolorados.

Por favor no lave ropas sin las etiquetas de los materiales que contienen ni sin los requisitos de lavado.

Nunca lave las ropas teñidas con químicos como gasolina, petróleo, benceno, decapantes de tinta o alcohol.

2.5.4. Verificación de las Primeras Ropas Lavadas

Verifique si las primeras ropas lavadas pierden color.

Después, use una toalla blanca con una pequeña cantidad de detergente líquido para lavar los rincones invisibles de las prendas de ropa. Verifique después si la toalla blanca está manchada con los colores originales de las prendas.

En relación a los pañuelos en aquellas prendas que se decoloran fácilmente entre las prendas importadas, por favor lávelas separadamente antes de efectuar el lavado principal.

En relación a las manchas en las mangas, cuellos y bolsillos, use detergente líquido y lávelos gentilmente con un cepillo. Para terminar, colóquelos en la lavadora para alcanzar los efectos de lavado ideales.

En cuanto a las piezas de ropa sensibles a la temperatura, deben lavarse como determinado en las etiquetas, en el caso contrario, podrá provocar alteración o distorsión de los colores.

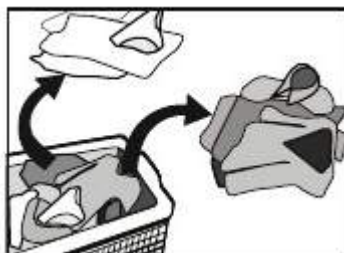

2.5.5. Detergentes para su Lavadora

Debe usar un detergente líquido o en polvo que produzca pocas burbujas y que sea adecuado para lavado en lavadora y tambor teniendo en cuenta los tipos de fibras (algodón, fibras sintéticas, productos suaves y productos de lana), colores, temperaturas de lavado, niveles de suciedad y tipos, en el caso contrario, podrá ocurrir un exceso de producción de burbujas y podrá existir un derrame del cajón que podrá provocar accidentes.

La lejía pertenece a un tipo alcalino y podrá dañar los colores de las ropas, por eso aconsejamos una utilización mínima de lejía.

Los detergentes en polvo pueden fácilmente dejar residuos en las ropas y puede producir olores desagradables, por eso deben aclararse suficientemente.

El detergente no podrá disolverse fácilmente si existe una gran cantidad de detergente o si la temperatura del agua no está suficientemente elevada. Podrá mantenerse en la ropa, tubos y en la lavadora y podrá ensuciar la ropa.

El lavado deberá tener en cuenta el peso de la ropa, el nivel de suciedad, la dureza del agua local y las recomendaciones de los fabricantes de detergente. Por favor consulte la compañía responsable por el suministro de agua si tiene alguna duda en relación a la dureza del agua.

Nota:

Mantenga los detergentes y aditivos en un local seguro y seco, lejos del alcance de los niños.

2.5.6. Colocar Detergente en su Lavadora

1. Tire del cajón de detergente.
2. Coloque detergente para prelavado en la caja I (cuando sea necesario).
3. Coloque detergente para lavado principal en la caja II.
4. Coloque suavizante en la caja  (cuando sea necesario).

Nota:

- En relación a los detergentes o aditivos aglomerados, antes de colocarlos en el cajón de detergente debe usar una pequeña cantidad de agua para diluirlos para evitar que la entrada de la caja de detergente se quede obstruida y que el detergente se derrame mientras está recibiendo agua.
- Por favor seleccione un tipo adecuado de detergente para las varias temperaturas de lavado para obtener el mejor efecto de lavado con el menor consumo de energía y de agua.

2.5.7. Iniciar su Lavadora

Enchufe a la fuente de alimentación. Verifique si los tubos están conectados adecuadamente. Abra completamente el grifo.

Coloque las ropas que van a lavarse y coloque detergente en la caja de detergente. Después, pulse el botón de “Encendido”, seleccione los procedimientos y funciones adecuados y pulse el botón “Iniciar/Pausar”.

2.5.8. Selección de Procedimiento

Los procedimientos adecuados de lavado deben seleccionarse de acuerdo con los tipos, cantidades y nivel de suciedad de sus prendas de ropa en combinación con la siguiente tabla de temperaturas de lavado:

90°C	Ropa muy manchada, puro algodón blanco y lino (por ejemplo: manteles de mesa de café, manteles, toallas de baño, sábanas de cama).
60°C	Ropa moderadamente manchada, lino de color, algodón y artículos sintéticos con un cierto grado de decoloración (por ejemplo: camisas, pijamas). Ropa moderadamente manchada, puro lino blanco (por ejemplo: ropa interior).
40°C, 30°C, 20°C y Agua Fría	Ropa poco manchada (incluyendo artículos sintéticos y lana).

1. Gire el botón para seleccionar los procedimientos correspondientes de acuerdo con el tipo de tejidos.
2. Seleccione la temperatura adecuada de acuerdo con el nivel de suciedad. Generalmente, cuanto más alta es la temperatura, más elevado será el consumo energético.
3. Para terminar, seleccione la velocidad de centrifugación adecuada. Cuanta más alta es la velocidad de centrifugación, más secas se quedarán las ropas. Sin embargo, el ruido producido por la lavadora también aumentará. Las superficies de los tejidos delicados estarán arrugadas y el ciclo de vida de la lavadora será acortado.

Nota: Para proteger las ropas deberá seleccionar la menor velocidad de centrifugación para los tejidos delicados. Los procedimientos de lavado principal dependerán de los tipos de ropa que necesita lavar.

Los principales problemas de lavado pueden seleccionarse del siguiente modo:

Mi ciclo

Pulse el botón de velocidad durante 3 segundos para memorizar el procedimiento.

Algodón Intensivo

Para aumentar los efectos de lavado, debe aumentar la cantidad de tiempo del lavado principal.

Es recomendado para lavar las ropas de bebé o para ropas usadas por personas con alergias de piel.

Algodón

Podrá seleccionar este procedimiento para lavar ropas de uso diario. El período de lavado es bastante fuerte. Es recomendado para lavar artículos de algodón de uso diario, durante un período largo, por ejemplo: sábanas de cama, funda de edredones, fundas de almohadas, vestidos, ropa interior, etc.

Rápido 15´

Este procedimiento es adecuado para lavar rápidamente algunas prendas de ropa que no estén muy sucias.

Ropa Interior

El ciclo de lavado de ropa interior fue concebido especialmente para el lavado de ropa interior. Es más exigente en su fuerza de aclarado y funcionará una vez más que en los demás ciclos de lavado.

Cuidados de Bebé

El procedimiento de lavado de ropa de bebé tiene un aclarado extra y podrá lavar mejor las ropas de bebé. También mejorará el rendimiento del aclarado para proteger la piel de los bebés.

Ropa Deportiva

Podrá seleccionar este procedimiento para lavar ropa deportiva.

Sintéticos

Podrá seleccionar este procedimiento para lavar ropas delicadas. El procedimiento es más corto cuando comparado con el procedimiento para lavado de algodón y es un procedimiento de lavado bastante suave. Es recomendado para lavar artículos sintéticos, por ejemplo: camisas, abrigos, mezcla. En relación a las cortinas y tejidos de tela, debe seleccionar el procedimiento “Sintético”. Cuando lave los tejidos de punto, debe reducir la cantidad de detergente debido a la cantidad de hielos sueltos que pueden causar la formación de enredos.

Mezcla

Podrá seleccionar este procedimiento para lavar las ropas duras que necesitan más tiempo y fuerza de lavado. Es usado para el lavado de ropa de uso diario de algodón, como sábanas, fundas de almohadas, albornoces y ropa interior.

Delicados

Podrá seleccionar este procedimiento para lavar sus ropas delicadas. Este procedimiento de lavado es más suave y la velocidad de centrifugado es menor cuando se compara con el procedimiento de lavado de “Sintéticos”. Se recomienda para artículos que requieren un lavado suave.

Lana

Podrá seleccionar este procedimiento para lavar prendas de lana con la etiqueta de “Lavado en Lavadora”. Por favor seleccione la temperatura de lavado adecuada de acuerdo con las etiquetas de las prendas a lavar. Además, deberá también seleccionar un detergente adecuado para lavado de prendas de lana.

Solamente Drenaje

Procedimiento de “Solamente Drenaje” por separado.

Solamente Centrifugación

Procedimiento de “Solamente centrifugado” por separado. El agua con detergente o el agua de aclarado deberá drenarse antes de que se realice la centrifugación.

2.5.9. Selección de Funciones Especiales

Inicio Diferido

La función de Inicio Diferido puede ser definida con este botón. El tiempo de Inicio Diferido es de 0-24h.

Para definir la función de Inicio Diferido:

1. Seleccione un procedimiento;
2. Pulse el botón de "Inicio Diferido" y seleccione el tiempo;
3. Pulse el botón "Iniciar/Pausar" para iniciar la operación de Inicio Diferido.

Para cancelar la función de Inicio Diferido:

Pulse el botón de "Inicio Diferido" hasta que la luz se apague (0-LED) y pulse el botón de "Inicio Diferido" hasta que el visualizador esté en 0h (LCD y LED).

Nota: Si existe un corte en el suministro de energía cuando la lavadora esté en funcionamiento, un elemento de memoria guardará el programa seleccionado y cuando se restablezca el suministro de energía, la lavadora reanudará su funcionamiento a partir del punto en el que ha sido interrumpido.

Bloqueo de Niños

Para evitar que el procedimiento de lavado no se pueda operar adecuadamente debido a la operación indebida por parte de los niños durante el proceso de lavado, podrá seleccionar esta función. En este caso, todos los botones, excepto el botón de "Energía", no funcionarán. En este estado, el aparato se apagará cuando pulse el botón de "Energía". La lavadora recordará que el programa de Bloqueo de Niños está activado y que el aparato fue apagado. Pulse el botón de "Inicio Diferido" y "Velocidad" simultáneamente 3 segundos durante el procedimiento que está en funcionamiento. La alarma sonora emitirá una señal sonora, tal como el botón "Iniciar/Pausar" ya que el botón estará bloqueado. Si se corta el suministro de energía del aparato, la protección de bloqueo de niños también se desactivará.

La protección de bloqueo de niños no se cancelará después de que todos los procedimientos estén terminados.

ECO

Para aumentar los efectos de lavado, el tiempo adicional de lavado principal será aumentado.

Para definir la función ECO:

1. Seleccione el procedimiento “Algodón”;
2. Pulse simultáneamente los botones de temperatura y velocidad durante 3 segundos hasta que aparezca  en el visualizador. Solamente podrá definir la función ECO a partir de la función Algodón 60°C/40°C.

Eliminación de las señales sonoras

Esta es una función adicional de alarma sonora de su aparato. Tras desactivar la función de alarma sonora, la alarma será desactivada. Tras iniciar el aparato, pulse el botón de “Temperatura” durante 3 segundos y escuchará una señal sonora. Después de esto, la alarma sonora será desactivada. Para reanudar la función de alarma sonora, pulse nuevamente el botón de “Temperatura” durante 3 segundos.

La configuración se mantendrá hasta la siguiente configuración.

Aviso: Después de desactivar la función de alarma sonora, los sonidos no serán activados nuevamente antes de reconfigurar.

2.5.10. Tabla de Procedimientos de Lavado

Procedimiento / Descripción	Carga (Kg)	Caja del Detergente			Temperat. Estándar (°C)	Tiempo Estándar (Min)	Velocidad Estándar (Rpm)
	7.0	Caja I	Caja II	Caja de Suavizante	7.0	7.0	1200
algodón 90°C	7.0	X	●	○	40	1:58	1000
algodon 60°C	7.0	X	●	○	60	3:46	1200
algodón 40°C	7.0	X	●	○	40	3:42	1200
algodón 20°C	7.0	X	●	○	20	1:13	1000
rápido 15'	2.0	X	●	○	Frio	0:15	800
eco 20°C	2.0	X	●	○	30	1:06	800
aclarado +centrifugado	7.0	X	X	○	ND	0:31	1000
ropa bebé	7.0	X	●	○	60	1:39	1000

sport	3.0	X	●	○	40	1:19	800
sintético	3.0	X	●	○	40	1:33	1200
mixto	0	X	●	○	40	1:13	1000
delicado	2.5	X	●	○	30	1:00	600
lana	2.0	X	●	○	40	1:06	400
desagüe	-	X	X	X	ND	0:01	0
centrifugado	0	X	X	X	ND	0:12	1000

La clase energética es A+++.

Programa de test energético: Algodón 60°C/40°C + ECO.

Media carga para lavadora de 7.0kg:3.5kg.

Tabla de Procedimientos de Lavado

“Algodón 60°C/40°C + ECO” es el programa “Algodón 60 °C /40°C ” estándar al cual las informaciones en la etiqueta y en la ficha se refieren y son adecuados para lavado de ropa de algodón con manchas normales y son los programas más eficientes en términos de energía combinada y consumos de agua para lavado de este tipo de algodón. La temperatura real del agua podrá divergir de la temperatura declarada del ciclo.

- Significa **Obligatorio**.
- Significa **Opcional**.
- X Significa que **No es Necesario**.

Nota: Los parámetros en esta tabla sirven solamente como referencia para el usuario. Los parámetros reales podrán ser diferentes a los parámetros mencionados en la tabla de arriba.

2.5.11. Método de Lavado

Confirme la capacidad de lavado:

No coloque demasiadas prendas de ropa, en el caso contrario, podrá afectar los efectos de lavado.

Por favor confirme las cantidades de lavado adecuadas de acuerdo con la siguiente tabla:

Tipo de Fibra	Capacidad Máxima de Carga
Algodón	7.0kg
Sintéticos	3.5kg
Lana	2.0kg
Delicados	2.5kg

Las prendas de ropa muy felpudas que tienden a apelmazarse o que se quedan encrespadas deben lavarse al revés:

Las ropas que se quedan fácilmente encrespadas deben lavarse separadamente, en el caso contrario, los demás artículos se quedarán manchados con polvo y arañazos, etc. Preferentemente, lave las ropas negras y las ropas de algodón de forma separada porque pueden quedarse fácilmente manchadas con los colores de otras prendas cuando se laven en conjunto. Por favor verifique antes del lavado.

La lavadora no debe lavar materiales resistentes al agua (trajes de esquí, servilletas impermeables, cortinas):

En relación a los productos de fibras que el agua no logra ensopar fácilmente, como almohadas impermeables y algunas prendas de ropa, es mejor no lavarlos en la lavadora, en el caso contrario, podrán expeler agua o provocar vibraciones anormales, lo que podrá provocar peligros y daños en las ropas durante el aclarado y el drenaje (como servilletas impermeables, impermeables, paraguas, trajes de esquí, cubiertas de coches, sacos de dormir, etc.).

Precauciones durante el Drenaje:

Drenaje de ropas normales:

Las humedades producidas por el lavado serán drenadas a través del agujero de drenaje.

Drenaje de ropas impermeables y productos de fibras:





















En el estado normal de lavado y drenaje, las humedades producidas por las prendas de ropa impermeables y por los productos de fibras no se podrán drenar mientras el agua de lavado esté reunida en la misma dirección debido a

la gran vibración y movimiento provocado en la lavadora.

Función de verificación de Burbujas:

Función de Verificación de Burbujas: Podrá ocurrir la formación excesiva de burbujas si existe una cantidad demasiado grande de detergente, lo que afectará los efectos de Lavado y Aclarado. Este procedimiento hará una verificación automáticamente y añadirá automáticamente un procedimiento de Remoción de Burbujas para remover el exceso de formación de burbujas cuando este exista. También recordará el usuario para que utilice menos detergente durante los siguientes lavados semejantes.

2.6. Etiquetas de Cuidados

Símbolo	Significado	Símbolo	Significado
	Lavado a Mano		No Lavar en la Lavadora
	Lavado (incluyendo Lavado en Lavadora e Lavado a Mano)		No Lavar
	Lavado en Seco		No Lavar en Seco
	Lavado en Seco Caliente		Sin Hilos
	Lejía		Sin Lejía
	Secar en la Lavadora		No Secar en la Lavadora
	Planchar		No Planchar
	Planchar a Vapor		Planchar con un Paño
	Temperatura Media y Máxima de 150°C		Secar tras Lavado
	Secar en Tendedero		Secar en Tendedero en la Sombra

Conexión Eléctrica:

Para evitar incendios, descargas eléctricas y otros accidentes, por favor recuerde lo siguiente:

- Solamente puede usar el voltaje indicado en la etiqueta de clasificación. Si no está seguro de su voltaje doméstico, contacte la empresa de suministro eléctrico local.
- Cuando use la función de calentamiento, la corriente máxima que pasa a través de la lavadora alcanzará los 10A . Por eso, por favor certifique de que las fuentes de alimentación (corriente, voltaje y cable) están de acuerdo con los requisitos normales de carga para la lavadora.
- Proteja adecuadamente el cable de alimentación. El cable de alimentación

debe ser fijado correctamente para que ninguna persona se tropiece u otros objetos pueden ser dañados. Debe prestar una atención especial a la toma eléctrica a la que va a enchufar su demasiado espacio aparato. Debe enchufar este aparato fácilmente en las tomas y debe prestar atención a la localización de las mismas.

- No sobrecargue una toma eléctrica ni use un cable extensible. La sobrecarga del sistema eléctrico podrá provocar incendios o descargas eléctricas. No retire el cable de alimentación con las manos mojadas.

- Para asegurar su seguridad, debe introducir el cable de alimentación en una toma de tres polos con conexión de tierra. Verifique cuidadosamente y certifíquese de que está correctamente conectada a tierra.

3. Mantenimiento

Antes de efectuar cualquier operación de mantenimiento, por favor retire el cable de alimentación o apague el suministro de energía y cierre el grifo.

Aviso:

- Está prohibida la utilización de disolventes para evitar daños en su lavadora, ya que son generados gases tóxicos que podrán provocar explosiones.
- Nunca use agua para rociar y lavar la lavadora.
- Está prohibida la utilización de detergentes que contengan PCMX para limpiar su lavadora.

Limpieza y Mantenimiento de la Estructura de la Lavadora:

Un correcto mantenimiento de la lavadora podrá prolongar su ciclo de vida. La superficie puede limpiarse con detergentes neutros no abrasivos diluidos cuando sea necesario. Si existe algún derrame de agua, use un paño para limpiar. Está prohibida la utilización de objetos afilados para limpiar la estructura de la lavadora.

Nota: Está prohibida la utilización de ácidos fórmicos y de sus solventes diluidos o equivalentes.

Limpiar el Tambor Interno:

La oxidación dejada en el interior del tambor por los artículos metálicos debe

ser inmediatamente quitada con detergentes sin cloro.

Nunca use lana de acero.

Solucionar los Problemas de una Lavadora Congelada:

Cuando la temperatura sea negativa y su lavadora está congelada, debe:

1. Apagar la fuente de alimentación de la lavadora.
2. Lavar el grifo con agua caliente para desapretar el tubo de entrada.
3. Retire el tubo de entrada y sumérjalo en agua caliente.
4. Eche agua caliente en la lavadora y espere 10 minutos.
5. Vuelva a conectar el tubo de entrada al grifo y verifique si el tubo de entrada y de salida están funcionando correctamente.

Nota: Cuando vuelva a utilizar la lavadora, certifíquese de que la temperatura ambiente es superior a 0°C.

Anti-congelación:

Si su lavadora está localizada en una habitación donde las temperaturas son muy bajas y en donde se podrá congelar, por favor drene totalmente el agua restante en el interior del tubo de drenaje y en el tubo de entrada.

Remover el Agua restante en el Tubo de Entrada:

1. Cierre el grifo.
2. Desapriete el tubo de entrada del grifo y coloque su extremidad en la estructura.
3. Inicie cualquier procedimiento excepto los procedimientos de Lavado o Drenaje. El agua será drenada (si existe) del tubo de entrada durante 40 segundos.
4. Vuelva a conectar el tubo de entrada al grifo.

Remueva el agua restante en la bomba de drenaje.



Para evitar quemaduras, debe realizar este proceso después de que el agua en el interior de la lavadora se enfríe.

Limpiar la Caja de Detergente y Ranuras:

Limpie el cajón de detergente y las ranuras como se demuestra a continuación:

1. Presione para abajo en el lugar en el que se muestran las flechas en la tapa del suavizante en el interior del cajón.

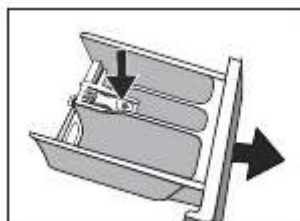

2. Levante el clip y retire la tapa del suavizante y lave todas las ranuras en su interior con agua.



3. Vuelva a colocar la tapa del suavizante y empuje el cajón de vuelta a su posición.

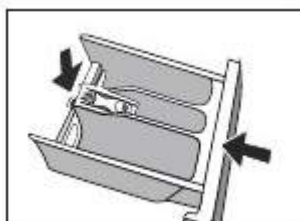

Limpeza del filtro de entrada:

El filtro de entrada debe limpiarse si no existe agua suficiente cuando se abra el

grifo.

Para limpiar el filtro del grifo:

1. Cierre el grifo.
2. Seleccione cualquier procedimiento excepto los procedimientos de Lavado o Drenaje.
3. Pulse el botón "Iniciar/Pausar " y mantenga el procedimiento en funcionamiento durante aproximadamente 40 segundos.
4. Remueva el tubo de entrada del grifo.
5. Use agua para lavar el filtro.
6. Vuelva a conectar el tubo de entrada.

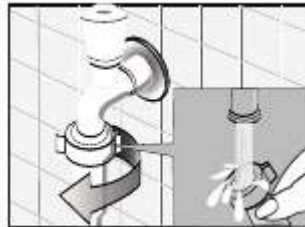

Lavar el Filtro de la Lavadora:

1. Desapriete el tubo de entrada de la parte trasera de la lavadora.



2. Tire del filtro con unos alicates y vuelva a instalarlo después de haberlo lavado.

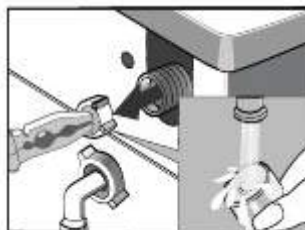

3. Vuelva a conectar el tubo de entrada.
4. Abra la tapa y certifique de que no existen fugas de agua.
5. Cierre el grifo.

Nota: Generalmente, el filtro del grifo se lava primero y después se lava el filtro

en el interior de la lavadora.

Si se lava solamente el filtro de la lavadora, debe repetir los pasos 1-3 en relación a la limpieza del filtro del grifo.

Retire el cable de alimentación de la toma para evitar descargas eléctricas durante el lavado.

Después de usar la lavadora, retire el cable de alimentación de la toma y cierre firmemente la puerta para evitar que los niños se queden atrapados.

Sacar materiales extraños:

Filtro de la Bomba de Drenaje:

El filtro de la bomba de drenaje filtra los hilos y los pequeños objetos externos de los lavados.

Limpie regularmente el filtro para garantizar una operación normal de la lavadora.

Primero, drene el agua con la bomba de drenaje y después abra la bomba de drenaje para limpiar los objetos externos del filtro de la bomba de drenaje.

Tenga cuidado si el agua drenada está caliente.

Limpieza de la Bomba:

¡Importante!

De acuerdo con el nivel de suciedad de los ciclos y su frecuencia, debe inspeccionar y limpiar el filtro regularmente.

La bomba debe ser inspeccionada si la lavadora no está vaciando el agua y/o centrifugar. La lavadora emitirá sonidos anormales durante el drenaje debido a los objetos como alfileres, monedas, etc., obstruyendo de este modo la bomba.

Proceda de la siguiente manera:



Abra el panel de servicio



Desapriete la tapa de la bomba



Apriete la tapa de la bomba



Cierre el panel de servicio

1. Apague el aparato.
2. Si es necesario, espere hasta que el agua se haya enfriado.
3. Abra el panel de servicio. Coloque un recipiente cerca para recoger cualquier derrame.
4. Cuando ya no salga agua, desapriete la tapa de la bomba y retírela.
Tenga siempre un paño cerca para ir secando los derrames de agua cuando retirar la tapa.
5. Remueva cualquier objeto del impulsor de la bomba girándolo.
6. Apriete totalmente la tapa de la bomba.
7. Cierre el panel de servicio.

¡Aviso!

Cuando el aparato se esté utilizando y dependiendo del programa seleccionado, podrá existir agua caliente en la bomba. Nunca retire la tapa de la bomba durante un ciclo de lavado, espere siempre hasta que el aparato haya terminado el ciclo y esté vacío. Cuando vuelva a colocar la tapa, certifíquese de que está firmemente apretada para evitar fugas y que los niños la puedan remover.

4. Solución de Problemas

Problema	Causa	Posible Solución
La lavadora no inicia su funcionamiento.		Verifique si la puerta está firmemente cerrada. Verifique si el cable de alimentación está bien introducido en la toma. Verifique si el grifo de suministro de agua está abierto. Verifique si el botón “Iniciar/Pausar” está pulsado. Verifique si el botón de

		“Energía” está pulsado.
La puerta de la lavadora no se abre.	La protección de seguridad de la lavadora está funcionando.	Desenchufe la lavadora de la toma eléctrica.
Fallo en el calentamiento.	El NTC está dañado y el tubo de calentamiento ya está viejo.	Podrá lavar normalmente sus ropas pero no podrá lavarlas con calentamiento. Debe contactar rápidamente el servicio de asistencia técnica.
Fuga de agua.	La conexión entre el tubo de entrada o manguera de salida y el grifo o la lavadora no está apretada firmemente. El tubo de drenaje de la habitación está obstruido.	Verifique y apriete los tubos de agua. Limpie la manguera de salida y pida a una persona cualificada para que la repare cuando sea necesario.
El agua desborda de la parte inferior de la lavadora.	El tubo de entrada no está firmemente apretado. La manguera de salida tiene una fuga de agua.	Fije el tubo de entrada. Sustituya la manguera de drenaje.
Indicador o visualizador no se encienden.	La fuente de alimentación está apagada. La placa PC está con problemas. Existe un problema de conexión.	Verifique si la fuente de alimentación está encendida y si el cable de alimentación está bien introducido. Si no es el caso, contacte el servicio de asistencia.
Existen residuos de detergente en la caja.	El detergente en polvo se quedó húmedo y aglomerado.	Limpie y seque la caja. Use detergentes líquidos o detergentes especiales para tambor.
Los efectos de lavado no	Las ropas están muy sucias. Cantidad insuficiente de	Seleccione un procedimiento adecuado. Añada la cantidad adecuada de detergente

son buenos.	detergente.	de acuerdo con las instrucciones suministradas en el embalaje por el fabricante de detergente.
Ruidos anormales, gran vibración.		<p>Verifique si las fijaciones (tornillos) han sido quitadas.</p> <p>Si coloca el aparato en un suelo nivelado y sólido, verifique si no existen ganchos o cualquier otro objeto metálico en el interior. Verifique si el nivel de los pies de la lavadora está ajustado (vea la sección "2.4.5. Ajustar los Pies").</p>

Visualizador LED	Descripción	Causa	Solución
E30	Problema de bloqueo de la puerta.	La puerta no está correctamente cerrada.	Reinicie después de haber cerrado la puerta.
		Por favor contacte el servicio de asistencia si todavía existen problemas.	
E10	Problema de inyección de agua durante el lavado (el tiempo de inyección de agua excede los 7 minutos).	<p>El grifo no está abierto o el agua fluye muy lentamente.</p> <p>El filtro de la válvula de entrada está obstruido.</p> <p>El tubo de entrada está doblado.</p> <p>No existe</p>	<p>Abra el grifo o espere hasta que el suministro de agua se normalice.</p> <p>Verifique el filtro de la válvula de entrada. Enderece el tubo de agua.</p> <p>Verifique los demás grifos en la</p>

		suministro de agua.	habitación.
		Por favor contacte el servicio de asistencia si todavía existen problemas.	
E21	Problema de drenaje durante el lavado (el tiempo de drenaje excede los 3 minutos).	La manguera de salida está obstruida o doblada. La bomba de drenaje está obstruida.	Lave y enderece la manguera de salida. Lave el filtro de la bomba de drenaje.
		Por favor contacte el servicio de asistencia si todavía existen problemas.	
Por favor contacte el servicio de asistencia si ocurre cualquier otro problema.			

5. Especificaciones Técnicas

Parámetros	
Capacidad de Lavado	7.0kg
Dimensiones (AxPxA)	595 x 495 x 850
Peso	61kg
Potencia Nominal	2050W
Fuente de Alimentación	220-240V~,50Hz
Corriente Nominal	10A
Presión de Agua Estándar	0.05MPa~1MPa

6. Ficha del Producto

Marca: TEKA.

Modelo: TK4 1270 INOX.

Capacidad: 7kg.

Clase de Eficiencia Energética: A+++.

Etiqueta Ecológica EU: N/D.

El consumo energético es de 175 kwh por año, basado en 220 ciclos de lavado estándar para Algodón a 60°C y 40°C + ECO con carga total o parcial, y el consumo energético de los modos de bajo consumo.

El consumo energético real dependerá del modo cómo se utilice el aparato.

El consumo de agua es de 10000 litros por año, basado en 220 ciclos de lavado estándar para Algodón a 60°C y 40°C + ECO con carga total o parcial.

El consumo energético real dependerá de cómo se utilice el aparato.

La clase de eficiencia de centrifugación es de B/B en una escala de G (menos eficiente) a A (más eficiente).

Velocidad Máxima de Centrifugación: 1200rpm.

Valores de consumo (1200rpm):

Programa Estándar	Carga	Consumo Energético	Consumo de Agua	Contenido de Humedad Restante	Duración del Programa
Algodón 60°C + ECO	7kg	0.92kwh	50L	50%	226min
Algodón 60°C + ECO	3.5kg	0.68kwh	42L	55%	212min
Algodón 40°C + ECO	3.5kg	0.64kwh	42L	55%	206min

Nota:

1. Las configuraciones de test están de acuerdo con los estándares EN60456-2011 aplicables.
2. Cuando use los programas de test, lave la carga específica usando la velocidad máxima de centrifugación.
3. Los parámetros reales dependerán del modo de utilización del aparato y pueden ser diferentes de los parámetros mencionados en la tabla de arriba.

Consumo energético en modo apagado: 0.5W.

Consumo energético en modo encendido: 1W.

Ruido acústico (lavado): 58.

Ruido acústico (centrifugación): 76.

Nota: Emisiones de ruido acústico durante el lavado/centrifugación para el programa estándar Algodón + ECO 60°C con carga total.

7. Conservación del Medio-Ambiente



Intentamos reducir al máximo el volumen de los embalajes que se limitan a 3 materiales de fácil separación: cartón, papel y plástico.

El equipo está constituido por material reciclable debiendo ser desmontado por una empresa especializada. Siga la respectiva legislación local sobre el reciclaje de todo el material.



2.5. Operação da Máquina de Lavar	17
2.5.1. Lista de Verificação e Preparação antes de Lavar Roupa	17
2.5.2. Lavar Roupa pela Primeira Vez.....	19
2.5.3. Roupa que Não Pode Ser Lavada na Máquina de Lavar	20
2.5.4. Verificação das Primeiras Roupas Lavadas	21
2.5.5. Detergentes para a Sua Máquina de Lavar.....	21
2.5.6. Colocar Detergente na Sua Máquina de Lavar	22
2.5.7. Iniciar a sua Máquina de Lavar	22
2.5.8. Seleção de Procedimento	23
2.5.9. Seleção de Funções Especiais	26
2.5.10. Tabela de Procedimentos de Lavagem	27
2.5.11. Método de Lavagem	29
2.6. Etiquetas de Cuidados	30
3. Manutenção.....	31
4. Solução de Problemas	37
5. Especificações Técnicas	40
6. Ficha do Produto	40
7. Pós-Venda.....	42
8. Conservação do Ambiente	43

1. Instruções de Segurança

	ATENÇÃO	
	Risco de choque elétrico Não Abrir	
Atenção: para evitar o risco de choque elétrico não abra a unidade. O interior não contém peças que possam ser reparadas pelo utilizador. Solicite assistência a pessoal qualificado.		

Avisos Importantes

Antes de utilizar o seu aparelho, leia atentamente este manual de instruções e guarde-o num sítio seguro, pois poderá precisar dele para consultas futuras.

Antes de pôr o seu aparelho em funcionamento, e de forma a garantir uma utilização correta, não o utilize se:

- Caiu ao chão;
- Notar algum vestígio de dano;
- Durante o seu funcionamento surgir alguma anomalia;

Para evitar perigos e deterioração do seu aparelho por utilizações incorretas, aconselha-se uma leitura atenciosa e cuidadosa das instruções.

O seu aparelho não deverá ser utilizado para outros fins que não estejam previstos no manual de instruções. A sua segurança está prevista apenas para uso doméstico e não para uso comercial. A utilização incorreta não será abrangida e cancela automaticamente o direito da garantia.

Assistência

Certifique-se que, em caso de avaria, entrega o seu aparelho para assistência a um técnico qualificado.

Este aparelho pode ser usado por crianças com 8 anos ou idade superior e por pessoas com capacidades físicas, sensoriais ou mentais reduzidas, ou pessoas com falta de experiência ou conhecimentos e lhes tiver sido dada a supervisão ou instruções em relação ao uso do aparelho de um modo seguro e se perceberem os riscos envolvidos. As crianças não devem brincar com o aparelho. A limpeza e manutenção não devem ser feitas por crianças sem supervisão.

1.1. Energia de Alimentação

Verifique se a voltagem da rede elétrica é compatível com a indicada no aparelho. Caso não corresponda consulte o vendedor ou Serviço de Apoio ao Cliente.

1.2. Cabo de Alimentação e Outros Cabos

Desligue o seu aparelho sempre que não o estiver a utilizar.

Não enrole nem puxe pelo fio para desligar o aparelho, nem o utilize para envolver o aparelho. Mantenha o fio longe de superfícies aquecidas.

Nunca utilize este aparelho se este tiver um fio ou ficha danificada, ou se não estiver a funcionar adequadamente.

Caso o cabo de alimentação esteja danificado, não utilize o seu aparelho, leve-o a uma assistência técnica autorizada para que o substituam.

1.3. Humidade e Água

Não utilize o seu aparelho em locais húmidos. Não deixe que o seu aparelho apanhe água sobre qualquer forma, já que tal poderá ser perigoso. PARA EVITAR O PERIGO DE INCÊNDIO OU CHOQUE ELÉTRICO NÃO EXPONHA O APARELHO À ÁGUA OU HUMIDADE. Não coloque o seu aparelho debaixo de água (por exemplo para lavagem).

1.4. Limpeza

Antes de proceder à limpeza, desligue sempre o aparelho e retire o cabo de alimentação da tomada elétrica.

A superfície da máquina de lavar pode ser limpa com detergentes não abrasivos diluídos quando for necessário.

1.5. Precauções Gerais

- Por favor siga as instruções do manual de instruções, que ajuda na instalação e operação adequada deste produto e nas suas características avançadas. Por favor guarde as instruções para referência futura.
- Leia todas as instruções antes de usar o produto.
- Se o cabo de alimentação estiver danificado, deve ser substituído pelo fabricante, o seu agente de serviço ou pessoal devidamente qualificado para evitar perigos.
- Deve usar os novos conjuntos de mangueiras fornecidos com o aparelho e os conjuntos antigos não devem ser reutilizados.
- Esta máquina de lavar foi concebida apenas para utilizações em divisões interiores e não ao ar livre.
- As aberturas não devem estar obstruídas por um tapete ou carpete.
- Retire sempre o cabo de alimentação da tomada elétrica antes de efetuar qualquer operação de limpeza ou manutenção.
- Certifique-se de que todos os bolsos das suas roupas estão vazios.
- Objetos pontiagudos e rígidos como moedas, broches, unhas, parafusos, pedras, etc., poderão provocar danos graves na sua máquina de lavar.
- Retire o cabo de alimentação e feche o fornecimento de água após a operação do aparelho.
- Por favor verifique se a água no interior do tambor foi drenada antes de abrir a porta. Por favor não abra a porta se for visível água no seu interior.
- Os animais de estimação e as crianças poderão subir para a máquina de lavar. Verifique a máquina de lavar antes de cada operação.
- A porta de vidro pode ficar muito quente durante o funcionamento do aparelho. Mantenha as crianças e os animais de estimação afastados da máquina de lavar durante a operação.
- Certifique-se de que a voltagem de alimentação e a frequência são idênticas às da máquina de lavar.
- Não use tomadas com corrente nominal inferior à da corrente nominal da

máquina de lavar.

- Nunca retire o cabo de alimentação da tomada com as mãos molhadas.
- Para garantir a sua segurança, o cabo de alimentação deve ser introduzido numa tomada com ligação a terra de três polos. Verifique cuidadosamente e certifique-se de que a ligação a terra é fiável e foi corretamente efetuada.
- Deve manter as crianças com menos de 3 anos afastadas do aparelho a não ser que sejam cuidadosamente supervisionadas.
- As crianças devem ser supervisionadas para garantir que não brincam com o aparelho.
- Os materiais da embalagem podem ser perigosos para as crianças. Por favor mantenha todos os materiais da embalagem (sacos de plástico, esferovite, etc.) afastados das crianças.
- Esta máquina de lavar não deve ser instalada numa casa de banho ou divisões muito húmidas, tal como divisões com gases explosivos ou cáusticos.
- Certifique-se de que os aparelhos de água e elétricos são ligados por técnicos qualificados de acordo com as instruções do fabricante e as regulamentações de segurança locais.
- Antes de operar este aparelho, deve remover todos os materiais de embalagem e parafusos de transporte, caso contrário, a máquina de lavar poderá ser seriamente danificada enquanto estiver a lavar as suas roupas.
- Antes de lavar as suas roupas na máquina de lavar pela primeira vez, deve efetuar um ciclo completo de procedimentos de lavagem sem nenhuma peça de roupa no seu interior.
- Uma máquina de lavar com uma válvula de entrada só pode ser ligada ao fornecimento de água fria. A máquina de lavar com dupla válvula de entrada poderá ser ligada ao fornecimento de água fria e quente.
- A sua máquina de lavar foi concebida apenas para utilização do méstica e para tecidos apropriados para lavagem na máquina.
- Os solventes inflamáveis, explosivos ou tóxicos estão proibidos. Gasolina, álcool, etc., não devem ser usados como detergente. Por favor selecione apenas os detergentes adequados para lavagem na máquina,

especialmente para o tambor.

- É proibido lavar carpetes.
- Tenha cuidado para não se queimar quando a máquina drenar a água quente de lavagem.
- Nunca coloque água à mão durante a lavagem.
- Depois de o programa estar completo, por favor espere dois minutos até abrir a porta.
- Por favor lembre-se de desligar a água e a fonte de alimentação imediatamente após a lavagem das roupas.
- Não suba para a máquina nem se sente na parte superior da máquina de lavar.
- Não se apoie na porta da máquina de lavar.
- Por favor não feche a porta com força excessiva. Se for complicado fechar a porta, por favor verifique se existe excesso de roupas ou se estão bem distribuídas.
- Uma máquina de lavar doméstica não deve ser encastrada.

CUIDADOS QUANDO ESTIVER A OPERAR A MÁQUINA DE LAVAR

1. Os parafusos de transporte devem ser reinstalados na máquina por um técnico qualificado.
2. A água acumulada deve ser drenada da máquina de lavar.
3. Opere cuidadosamente a máquina de lavar. Nunca agarre nenhuma das partes salientes quando levantar a máquina de lavar. A porta da máquina não pode ser usada como pega durante o transporte.

2. Utilização e Funcionamento

2.1. Descrição do Produto

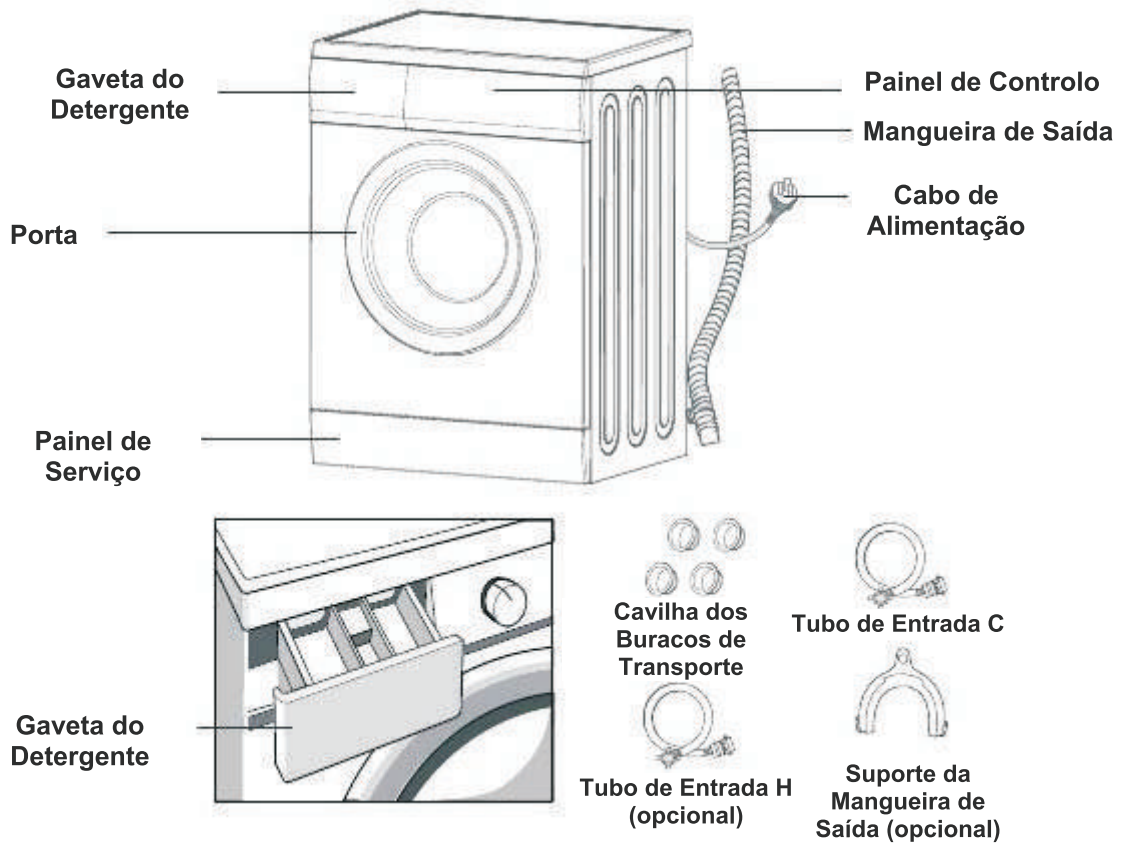

2.2. Painel de Controlo

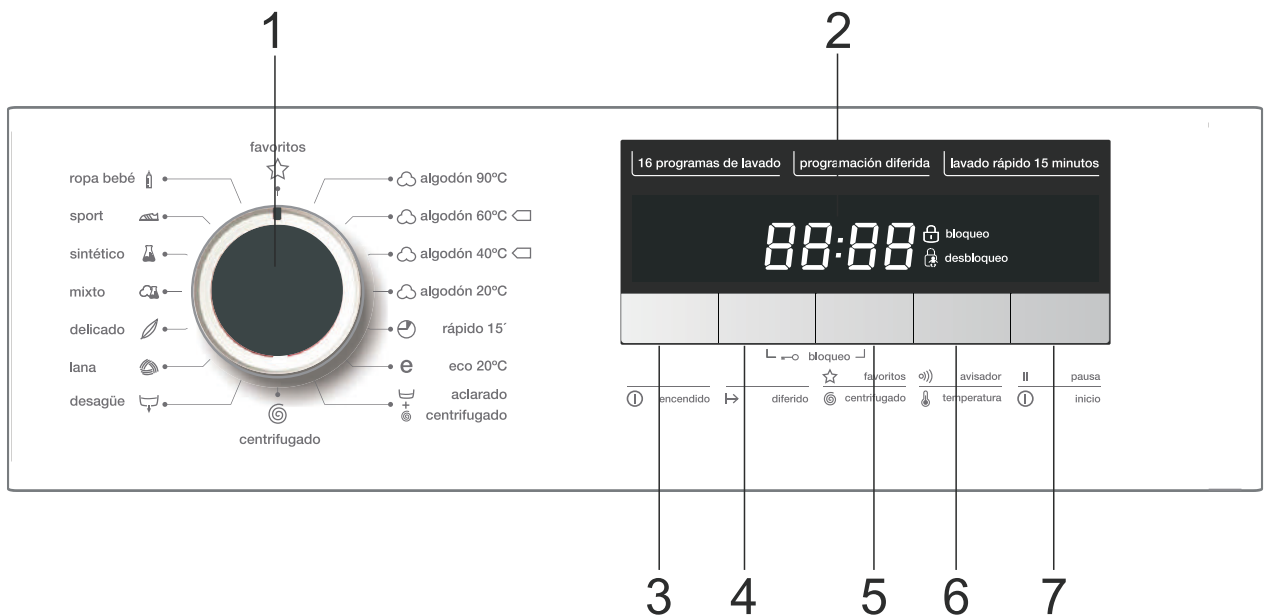

1. Botão de Programas.

2. Ecrã do Visualizador LED.

3. Botão de Alimentação.

4. Botão de Início Diferido.

5. Botão de Velocidade.

6. Botão de Temperatura.

7. Botão Iniciar/Pausar.



2.3. Funções dos Botões

Existem 16 tipos de funções de seleção de lavagem no visualizador. Por exemplo:

Algodão Intensivo: Com as correspondentes seleções de temperatura: 20°C, 30°C, 40°C, 60°C, 90°C, Fria.

Algodão 60°C; Algodão 40°C; Algodão 20°C.

Rápido 15': 20°C, 30°C, 40°C, Fria.

Roupa Interior: 20°C, 30°C, 40°C, 60°C, 90°C, Fria.

Enxaguamento & Centrifugação: Fria.

Apenas Centrifugação: Fria.

Apenas Drenagem.

Lã: 20°C, 30°C, 40°C, Fria.

Delicados: 20°C, 30°C, Fria.

Mistura: 20°C, 30°C, 40°C, Fria.

Sintéticos: 20°C, 30°C, 40°C, 60°C, Fria.

Roupa Desportiva: 20°C, 30°C, 40°C, Fria.

Cuidados de Bebê: 20°C, 30°C, 40°C, 60°C, 90°C, Fria.

Meu ciclo.

Notas:

1. As imagens do painel de controlo servem apenas como referência. Por favor refira-se ao produto real como padrão.
2. O painel de controlo poderá ser alterado sem aviso escrito prévio. Por favor visite o site do retalhista ou contacte a linha de assistência para mais informações.

2.4. Instalação**2.4.1. Desembalar a Sua Máquina de Lavar**

Desembale a sua máquina de lavar e verifique se existiram danos durante o transporte.

Certifique-se também de que todos os itens (como demonstrado na secção “2.1. Descrição do Produto”) no saco de acessórios são fornecidos.

Se existirem danos na máquina de lavar durante o transporte, ou alguns itens estão em falta, por favor contacte imediatamente o seu retalhista local.

2.4.2. Eliminar os Materiais da Embalagem

Os materiais da embalagem desta máquina de lavar podem ser perigosos para as crianças. Por favor elimine-os adequadamente e evite o fácil acesso por parte das crianças. Por favor elimine os materiais da embalagem de acordo com os regulamentos locais relevantes. Por favor não coloque os materiais da embalagem juntamente com o lixo doméstico comum.

2.4.3. Remover os Parafusos de Transporte

Antes de usar a sua máquina de lavar deve remover os parafusos de transporte da parte traseira da máquina de lavar. Por favor efetue os seguintes passos para remover os parafusos:

1. Desaperte todos os parafusos com uma chave de fendas e remova-os.
2. Preencha os buracos com as cavilhas dos buracos de transporte.
3. Guarde os parafusos de transporte adequadamente para uso futuro.

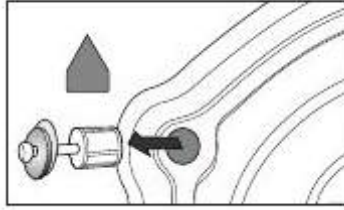

2.4.4. Selecionar uma Localização

Antes de instalar a máquina de lavar, deve selecionar uma localização adequada, descrita como se segue:

- Uma superfície rígida, seca e nivelada (se não for nivelada, nivele-a consultando a secção e a imagem de “2.4.5. Ajustar os Pés”).
- Evite a luz solar direta.
- Assegure que existe ventilação suficiente na divisão.
- A temperatura ambiente deve ser superior a 0°C.
- Mantenha o aparelho agastado de fontes de calor como carvão ou gás.

Certifique-se de que a máquina de lavar não está colocada em cima do seu cabo de alimentação.

Não instale a máquina de lavar num chão com carpetes.

2.4.5. Ajustar os Pés

1. Quando posicionar a sua máquina de lavar, por favor verifique se os pés estão firmemente fixados à estrutura da máquina de lavar. Se não for o caso, por favor volte a colocá-los na sua posição original com a sua mão ou com uma chave de fendas e aperte as porcas com a chave de fendas.

2. Depois de ter posicionado a sua máquina de lavar, pressione os quatro cantos na placa superior da máquina de lavar em sequência. Se a máquina de lavar não estiver estável quando for pressionada, este pé deve ser ajustado.

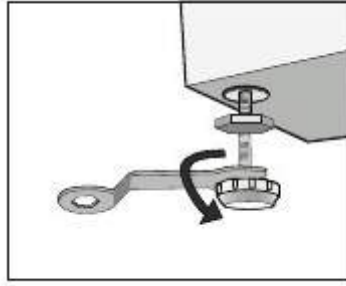

3. Assegure o estado de posição da máquina de lavar. Desaperte a porca de fixação com uma chave de fendas e rode o pé com a sua mão até estar firmemente em contacto com o chão. Pressione o pé com uma mão e aperte firmemente a porca à estrutura com a outra mão.
4. Após ter sido fixada adequadamente, pressione novamente os quatro cantos para se certificar que estão corretamente ajustados. Se ainda estiver instável, terá que repetir os passos 2 e 3.
5. Coloque um cilindro sólido (p.ex. uma lata de refrigerante) na parte superior da máquina de lavar do lado esquerdo, direito, e na parte superior e inferior. Se o cilindro se mantiver estável, a máquina de lavar está corretamente nivelada. Se o cilindro rodar, a máquina de lavar está desnivelada. Esta direção de rotação é a direção da superfície inferior do chão. Depois disto, os dois pés situados nesta direção devem ser levantados simultaneamente até a máquina de lavar estar nivelada. Os passos 1-3 devem ser repetidos para fixar os pés inferiores no chão e as porcas devem ser apertadas firmemente.

2.4.6. Ligação do Tubo de Entrada

Ligue o tubo de entrada como se indica na imagem. Para o modelo que tem válvula quente, por favor ligue a válvula quente à torneira de água quente. O nível de energia diminuirá automaticamente em alguns programas.

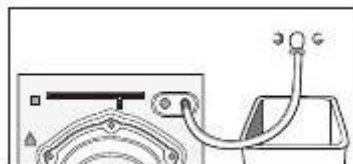

2.4.7. Instalação do Tubo de Entrada

1. Ligue o cotovelo à torneira e aperte-o na direção dos ponteiros do relógio.

2. Ligue a outra extremidade do tubo de entrada à válvula de entrada na parte traseira da máquina de lavar e aperte firmemente o tubo na direção dos ponteiros do relógio.

Nota: Se depois da ligação existir uma fuga na mangueira, repita os passos para ligar o tubo de entrada. Deve usar o tipo mais comum de torneira para o fornecimento de água. Se a torneira for quadrada ou demasiado grande, deve alterá-la e colocar uma torneira padrão.

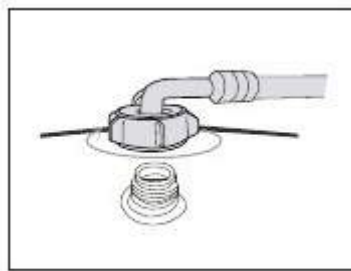

2.4.8. Colocar a Mangueira de Saída

Existem duas maneiras de colocar a extremidade da mangueira de saída:

1. Coloque-a ao lado da gamela da torneira.



2. Ligue-a ao ramo do tubo de drenagem da gamela.

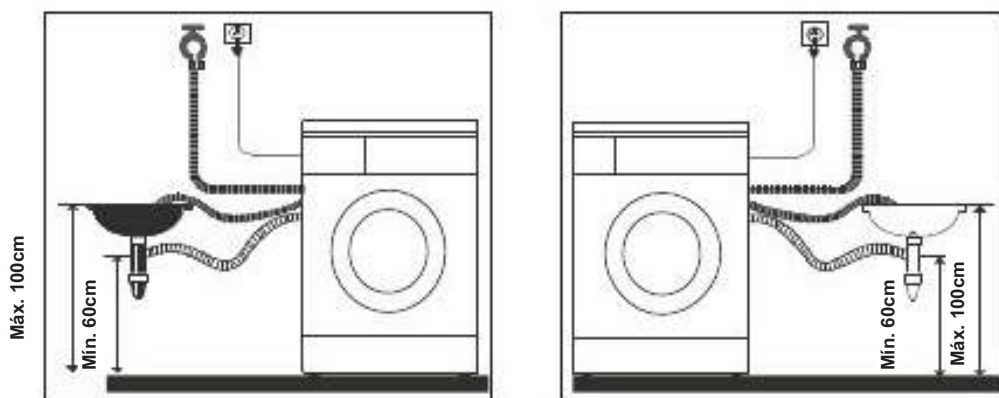

Poderá drenar água para cima e para baixo. A mangueira de saída não deve ser instalada a uma altura superior a 100cm e a sua extremidade não deve ser submersa em água.

Posicione adequadamente a mangueira de saída para não danificar o chão devido às fugas de água.

Nota: Se a máquina de lavar tiver um suporte de mangueira de saída, por favor instale-o como se demonstra nas imagens seguintes.

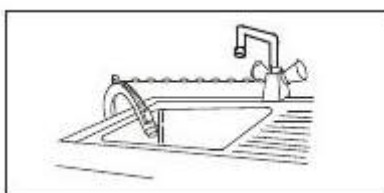

- Quando instalar a mangueira de saída, fixe-a corretamente com uma corda.
- Posicione corretamente a mangueira de saída para não danificar o chão devido às fugas de água.

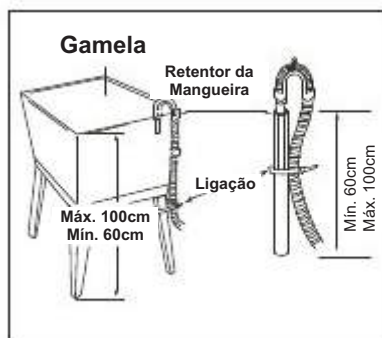

Se a mangueira de saída for muito comprida, não a force na máquina de lavar já que poderá provocar ruídos anormais.

2.4.9. Ligação Elétrica

Como a corrente máxima que passa através do aparelho é de 10A quando estiver a usar a função de aquecimento, certifique-se de que a fonte de alimentação do sistema (corrente, voltagem de alimentação e fios) da sua casa coincide com os requisitos dos aparelhos elétricos.

- Por favor ligue o aparelho a uma tomada elétrica corretamente instalada e adequadamente ligada a terra.

- Certifique-se de que a voltagem de alimentação de sua casa coincide com a da etiqueta de classificação do aparelho.
- As características do cabo de alimentação devem coincidir com as da tomada e a estrutura da máquina de lavar deve estar corretamente ligada a terra.
- Não use fichas para múltiplos objetivos ou a cabos extensíveis.
- Não ligue nem retire o cabo de alimentação com as mãos molhadas.
- Quando ligar ou retirar o cabo de alimentação, segure firmemente na ficha e puxe-a. Não puxe pelo cabo.
- Se o cabo de alimentação estiver danificado ou mostrar sinais de estar partido ou rasgado, deve mudá-lo ou comprar um novo ao seu fabricante ou serviço de assistência.

Aviso:

1. Este aparelho deve ter uma ligação a terra adequada. Se existir algum curto-circuito, a ligação a terra poderá reduzir o perigo de choque elétrico.
Esta máquina de lavar está equipada com um cabo de alimentação, que inclui a ficha, cabo de ligação a terra e terminal de ligação a terra.
2. A máquina de lavar deve ser operada através de um circuito separado dos outros aparelhos elétricos, caso contrário, a proteção de alimentação pode ser desativada ou o fusível poderá rebentar.

2.5. Operação da Máquina de Lavar

2.5.1. Lista de Verificação e Preparação antes de Lavar Roupa

Por favor Leia este método operativo atentamente para evitar problemas de operação da sua máquina de lavar e evitar danos nas suas roupas.

Por favor retire todos os objetos dos bolsos:

Por favor verifique os bolsos das roupas a lavar, esvazie e retire os objetos rígidos como elementos decorativos e moedas, caso contrário poderá danificar a sua máquina de lavar ou provocar problemas anormais.



As roupas a lavar são classificadas de acordo com as seguintes características:

Existem vários símbolos nas etiquetas de cuidados das peças de roupa. As roupas a lavar são classificadas em Algodão, Mistura de Fibras, Fibras Sintéticas, Seda, Lã e Fibras Artificiais.

Cor: deve identificar as peças brancas e de cores fortes. Todas as novas peças de cor devem ser lavadas separadamente.

Tamanho: as peças de tamanhos diferentes são lavadas em conjunto para aumentar os efeitos de lavagem.

Sensibilidade: os artigos macios devem ser lavados separadamente. Em relação aos tecidos novos de lã pura, cortinados e sedas, deve selecionar um procedimento de lavagem macia. Verifique as etiquetas em todas as peças que pretender lavar.

As peças de roupa devem ser separadas antes de serem colocadas na máquina de lavar. Em relação aos cortinados com ganchos, deve retirar os ganchos antes de efetuar a lavagem.

As decorações nas peças de roupa poderão danificar a máquina de lavar. Em relação às peças com botões ou bordados, devem ser virados do avesso antes de serem lavados.

Limpe os fixadores:

Os fechos e botões devem ser totalmente fechados e os ganchos devem ser devidamente fixados. Uma banda solta ou uma fita devem ser unidas em conjunto.

Sugerimos a colocação de soutiens num saco de rede com os botões ou ganchos fechados para impedir que os fios de aço ou metálicos saiam da peça para o tambor e danifiquem a máquina de lavar.

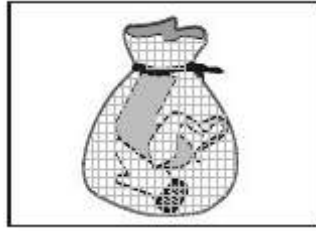

Os tecidos especialmente delicados como cortinas rendilhadas, casacos, pequenos artigos (collants, lenç os, gravatas, etc.) devem ser colocados num saco de rede para proceder à sua lavagem.

Quando lavar uma peça grande ou pesada, como toalhas turcas, calças de ganga, casacos, etc., poderá provocar desequilíbrios e poderá ser alertado pelos alarmes da máquina de lavar. Por isso sugerimos que adicione mais uma ou duas peças de roupa para a drenagem possa ser efetuada de um modo mais suave.

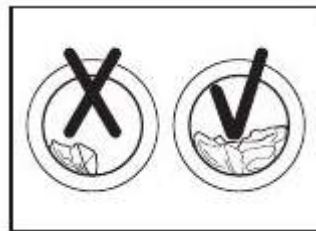

Limpe o pó, nódoas, manchas e pelos de animais das suas roupas:

As peças poderão ficar danificadas e afetar os efeitos de lavagem durante a fricção entre poeiras, manchas e peças de roupa.

Para proteger a pele dos bebés:

As peças de bebés (roupas de bebés e toalhas) incluindo guardanapos e babetes devem ser lavadas separadamente.

Se forem lavadas em conjunto com as peças de adultos, poderão ser infetadas.

Os tempos de enxaguamento deverão ser aumentados para garantir um enxaguamento e lavagem completos sem existência de resíduos de detergente.

Aconselhamos a lavagem à mão daquelas partes das peças de roupa que se mancham facilmente como bolsos brancos, colarinhos e mangas, etc. Estas partes devem ser lavadas primeiro à mão antes de serem colocadas na máquina de lavar para obter os melhores efeitos de lavagem.

Por favor use detergentes líquidos ou em pó. Os resíduos de sabão podem permanecer entre os espaços entre as roupas se utilizar sabão.

2.5.2. Lavar Roupas pela Primeira Vez

Antes de lavar as suas roupas pela primeira vez, a máquina de lavar deve ser operada com um ciclo completo de procedimentos de lavagem sem nenhuma peça de roupa no seu interior como se explica de seguida:

1. Ligue a fonte de alimentação e a água.
2. Coloque um pouco de detergente na caixa e feche-a.
3. Prima o botão de “Energia”.
4. Prima o botão “Iniciar/Pausar”.

A gaveta de detergente está dividida da seguinte maneira:

I: Detergente de pré-lavagem ou detergente de lavagem em pó.

II: Detergente de lavagem principal, amaciador, lixívia ou produtos descontaminantes.

: Aditivo de lavagem, como amaciador de tecidos.

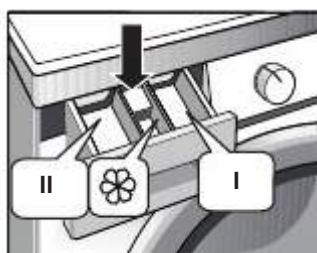

Nota:

Nunca coloque as roupas a lavar na máquina de lavar durante um longo período de tempo, caso contrário, poderão ficar com mofo e produzir manchas.

Por este motivo, lave as roupas atempadamente.

As peças de roupa poderão também mudar de cor ou descolorar se não forem lavadas de acordo com as temperaturas de lavagem definidas.

2.5.3. Roupa que Não Pode Ser Lavadas na Máquina de Lavar

As peças de roupa que podem ficar com as cores distorcidas quando forem submersas em água são:

Gravatas, coletes, roupas de estilo ocidental, vestuário exterior, etc., poderão encolher quando submersos em água. As roupas descoloradas serão as peças de fibras artificiais quando centrifugadas em conjunto.

As roupas enrugadas, com relevos, roupas resinosas, etc., poderão ficar com as cores distorcidas quando forem submersas em água. Entre os materiais de algodão e lã, as peças que ficam facilmente descoloradas são as peças de seda enrugadas, produtos em pele e decorações em pele.

As roupas com decorações, vestidos compridos e roupas tradicionais, etc., são os produtos que ficam facilmente descolorados.

Por favor não lave roupas sem as etiquetas dos materiais que contêm nem sem os requisitos de lavagem.

Nunca lave as roupas tingidas com químicos como gasolina, petróleo, benzeno, decapantes de tinta ou álcool.

2.5.4. Verificação das Primeiras Roupas Lavadas

Verifique se as primeiras roupas lavadas ficam descoloradas.

Depois, é usada uma toalha branca com uma pequena quantidade de detergente líquido para lavar os cantos invisíveis das peças de roupa. Verifique depois se a toalha branca está manchada com as cores originais das peças.

Em relação aos lenços e àquelas peças que ficam facilmente descoloradas entre as peças importadas, por favor lave-as separadamente antes de proceder à lavagem principal.

Em relação às nódoas nas mangas, colarinhos e bolsos, use detergente líquido e lave-os gentilmente com uma escova. Para terminar, coloque-os na máquina de lavar para alcançar os efeitos de lavagem ideais.

Quanto às peças de roupa sensíveis à temperatura, devem ser lavadas como determinado nas etiquetas, caso contrário, poderá provocar alteração ou distorção das cores.

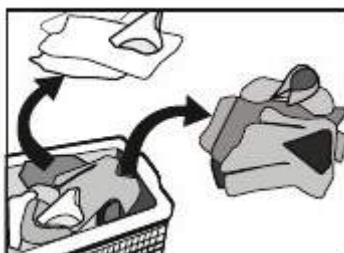

2.5.5. Detergentes para a Sua Máquina de Lavar

Deve usar um detergente líquido ou em pó que produz poucas bolhas e seja adequado para lavagem na máquina e tambor tendo em conta os tipos de fibras (algodão, fibras sintéticas, produtos macios e produtos de lã), cores, temperaturas de lavagem, níveis de sujidade e tipos, caso contrário, poderá ocorrer um excesso de produção de bolhas e poderá existir um transbordamento da gaveta que poderá provocar acidentes.

A lixívia pertence a um tipo alcalino e poderá danificar as roupas, por isso aconselhamos uma utilização mínima de lixívia.

Os detergentes em pó podem facilmente deixar resíduos nas roupas e poderão produzir odores desagradáveis, por isso devem ser enxaguados suficientemente.

O detergente não poderá dissolver-se facilmente se existir uma grande quantidade de detergente ou se a temperatura água não estiver suficientemente elevada. Poderá manter-se nas roupas, tubos e na máquina de lavar e poderá sujar as roupas.

A lavagem deverá ter em conta o peso das roupas, o nível de sujidade, a dureza da água local e as recomendações dos fabricantes de detergente. Por favor consulte a companhia responsável pelo fornecimento de água se tiver alguma dúvida em relação à dureza da água.

Nota:

Mantenha os detergentes e aditivos num local seguro e seco, longe do alcance das crianças.

2.5.6. Colocar Detergente na Sua Máquina de Lavar

1. Puxe a gaveta de detergente.
2. Coloque detergente para pré-lavagem na caixa I (quando for necessário).
3. Coloque detergente para lavagem principal na caixa II.
4. Coloque amaciador na caixa  (quando for necessário).

Nota:

- Em relação aos detergentes ou aditivos aglomerados, antes de colocá-los na caixa de detergente deve usar uma pequena quantidade de água para os diluir

para evitar que a entrada da caixa de detergente fique obstruída e que o detergente transborde enquanto estiver a receber água.

- Por favor selecione um tipo adequado de detergente para as várias temperaturas de lavagem para obter o melhor efeito de lavagem com o menor consumo de energia e de água.

2.5.7. Iniciar a Sua Máquina de Lavar

Ligue à fonte de alimentação. Verifique se os tubos estão ligados adequadamente. Abra completamente a torneira.

Coloque as roupas que vão ser lavadas e coloque detergente na caixa de detergente. Depois, prima o botão de “Energia”, selecione os procedimentos e funções adequados e prima o botão “Iniciar/Pausar”.

2.5.8. Seleção de Procedimento

Os procedimentos adequados de lavagem devem ser selecionados de acordo com os tipos, quantidades e nível de sujidade das suas peças de roupa em combinação com a seguinte tabela de temperaturas de lavagem:

90°C	Roupa muito manchada, puro algodão branco e linho (por exemplo: toalhas de mesa de café, toalhas de mesa, toalhas de banho, lençóis de cama).
60°C	Roupa moderadamente manchada, linho de cor, algodão e artigos sintéticos com um certo grau de descoloração (por exemplo: camisas, pijamas). Roupa moderadamente manchada, puro linho branco (por exemplo: roupa interior).
40°C, 30°C, 20°C e Água Fria	Roupa pouco manchada (incluindo artigos sintéticos e lã).

1. Rode o botão para selecionar os procedimentos correspondentes de acordo com o tipo de tecidos.

2. Selecione a temperatura adequada de acordo com o nível de sujidade.

Geralmente, quanto mais alta for a temperatura, mais elevado será o consumo energético.

3. Para terminar, selecione a velocidade de centrifugação adequada. Quanto mais alta for a velocidade de centrifugação, mais secas ficarão as roupas. No entanto, o ruído produzido pela máquina de lavar também aumentará. As superfícies dos tecidos delicados estarão enrugados e o ciclo de vida da máquina de lavar será encurtado.

Nota: Para proteger as roupas deverá selecionar a menor velocidade de centrifugação para os tecidos delicados. Os procedimentos de lavagem principal dependerão do tipo de roupa a lavar.

Os principais problemas de lavagem podem ser selecionados da seguinte maneira:

Meu ciclo

Prima o botão de velocidade durante 3 segundos para memorizar o procedimento.

Algodão Intensivo

Para aumentar os efeitos de lavagem, deve aumentar a quantidade de tempo da lavagem principal.

É recomendado para lavar as roupas de bebê ou para roupas usadas por pessoas com alergias de pele.

Algodão

Poderá selecionar este procedimento para lavar roupas de uso diário. O período de lavagem é bastante forte. É recomendado para lavar artigos de algodão de uso diário, durante um período longo, por exemplo: lençóis de cama, capas de edredões, fronhas de almofadas, vestidos, roupa interior, etc.

Rápido 15'

Este procedimento é adequado para lavar rapidamente algumas peças de roupa que não estejam muito sujas.

Roupa Interior

O ciclo de lavagem de roupa interior foi concebido especialmente para a lavagem de roupa interior. É mais exigente na sua força de enxaguamento e funcionará mais uma vez do que nos outros ciclos de lavagem.

Cuidados de Bebê

O procedimento de lavagem de roupa de bebê tem um enxaguamento extra e poderá lavar melhor as roupas de bebê. Também melhorará o rendimento do enxaguamento para proteger a pele dos bebês.

Roupa Desportiva

Poderá seleccionar este procedimento para lavar roupa desportiva.

Sintéticos

Poderá seleccionar este procedimento para lavar roupas delicadas. O procedimento é mais curto quando comparado com o procedimento para lavagem de algodão e é um procedimento de lavagem bastante suave. É recomendado para lavar artigos sintéticos, por exemplo: camisas, casacos, mistura. Em relação às cortinas e tecidos de renda, deve seleccionar o procedimento "Sintético". Quando lavar os tecidos tricotados, deve reduzir a quantidade de detergente devido à sua concepção de fios soltos e fácil formação de bolhas.

Mistura

Poderá seleccionar este procedimento para lavar as roupas duras que precisam de mais tempo e força de lavagem. É usado para a lavagem de roupa de uso diário de algodão, como lençóis, fronhas de almofadas, roupões de banho e roupa interior.

Delicados

Poderá seleccionar este procedimento para lavar as suas roupas delicadas. Este procedimento de lavagem é mais suave e a velocidade de centrifugação é

menor quando comparada com o procedimento de lavagem de “Sintéticos”. É recomendado para artigos que requerem uma lavagem suave.

Lã

Poderá selecionar este procedimento para lavar peças de lã com a etiqueta de “Lavagem na Máquina”. Por favor selecione a temperatura de lavagem adequada de acordo com as etiquetas das peças a lavar. Para além disso, deverá também selecionar um detergente adequado para lavagem de peças de lã.

Apenas Drenagem

Procedimento de “Apenas Drenagem” por separado.

Apenas Centrifugação

Procedimento de “Apenas Centrifugação” por separado. A água com detergente ou a água de enxaguamento deverá ser drenada antes de efetuar a centrifugação.

2.5.9. Seleção de Funções Especiais

Início Diferido

A função de Início Diferido pode ser definida com este botão. O tempo de Início Diferido é de 0-24h.

Para definir a função de Início Diferido:

1. Selecione um procedimento;
2. Prima o botão de “Início Diferido” e selecione o tempo;
3. Prima o botão “Iniciar/Pausar” para iniciar a operação de Início Diferido.

Para cancelar a função de Início Diferido:

Prima o botão de “Início Diferido” até a luz se apagar (0-LED) e prima o botão de “Início Diferido” até o visualizador estar em 0h (LCD e LED).

Nota: Se existir um corte no fornecimento de energia quando a máquina de lavar estiver em funcionamento, um elemento de memória guardará o programa selecionado e quando o fornecimento de energia for restaurado, a máquina retomará o seu funcionamento a partir do ponto em que foi interrompido.

Bloqueio de Crianças

Para evitar que o procedimento de lavagem não possa operar adequadamente devido à operação indevida por parte das crianças durante o processo de lavagem, poderá selecionar esta função. Neste caso, todos os botões, exceto o botão de “Energia”, não funcionarão. Neste estado, o aparelho desligará quando premir o botão de “Energia”. A máquina de lavar lembrará que o programa de Bloqueio de Crianças está ativado e que o aparelho foi desligado. Prima o botão de “Início Diferido” e “Velocidade” simultaneamente e 3 segundos durante o procedimento que está em funcionamento. O alarme sonoro emitirá um sinal sonoro, assim como o botão “Iniciar/Pausar” já que o botão estará bloqueado. Se cortar o fornecimento de energia do aparelho, a proteção de bloqueio de crianças também será desativada.

A proteção de bloqueio de crianças não será cancelada depois de todos os procedimentos estarem terminados.

ECO

Para aumentar os efeitos de lavagem, o tempo adicional de lavagem principal será aumentado.

Para definir a função ECO:

1. Selecione o procedimento “Algodão”;
2. Prima simultaneamente os botões de temperatura e velocidade durante 3 segundos até aparecer  no visualizador. Apenas poderá definir a função ECO a partir da função Algodão 60°C/40°C.

Eliminação dos sinais sonoros

Esta é uma função adicional de alarme sonoro do seu aparelho. Após desativar a função de alarme sonoro, o alarme será desativado. Após iniciar o aparelho, prima o botão de “Temperatura” durante 3 segundos e ouvirá um sinal sonoro. Depois disso, o alarme sonoro será desativado. Para retomar a função de alarme sonoro, prima novamente o botão de “Temperatura” durante 3 segundos.

A configuração será mantida até à próxima configuração.

Aviso: Depois de desativar a função de alarme sonoro, os sons não serão novamente ativados antes de reconfigurar.

2.5.10. Tabela de Procedimentos de Lavagem

Procedimento Descrição	Carga (Kg)	Caixa do Detergente			Temperat. Padrão (°C)	Tempo Padrão (Min)	Velocidade Padrão (Rpm)
	7.0	Caixa I	Caixa II	Caixa de Amaciador	7.0		1200
Algodão Intensivo	7.0	X	●	○	40	1:58	1000
Algodão 60°C	7.0	X	●	○	60	3:46	1200
Algodão 40°C	7.0	X	●	○	40	3:42	1200
Algodão 20°C	7.0	X	●	○	20	1:13	1000
Rápido 15'	2.0	X	●	○	Frio	0:15	800
Roupa Interior	2.0	X	●	○	30	1:06	800
Enxaguar & Centrifugar	7.0	X	X	○	ND	0:31	1000
Cuidados de Bebê	7.0	X	●	○	60	1:39	1000
Roupa de Desporto	3.5	X	●	○	40	1:19	800
Sintéticos	3.5	X	●	○	40	1:33	1200
Mistura	7.0	X	●	○	40	1:13	1000
Delicados	2.5	X	●	○	30	1:00	600
Lã	2.0	X	●	○	40	1:06	400
Apenas Drenagem	-	X	X	X	ND	0:01	0
Apenas Centrifugação	7.0	X	X	X	ND	0:12	1000

A classe energética é A+++.

Programa de teste energético: Algodão 60°C/40°C + ECO.

Meia carga para máquina de lavar de 7.0Kg: 3.5Kg.

Tabela de Procedimentos de Lavagem

"Algodão 60 °C/40°C + ECO" é o programa "Algodão 60 °C /40 °C " padrão ao qual as informações na etiqueta e na ficha se referem e são apropriados para lavagem de roupa de algodão com nós normais e são os programas mais eficientes em termos de energia combinada e consumos de água para lavagem desse tipo de algodão. A temperatura real da água poderá divergir da temperatura declarada do ciclo.

- Significa **Obrigatório**.
- Significa **Opcional**.
- X Significa que **Não é Necessário**.

Nota: Os parâmetros nesta tabela servem apenas como referência para o utilizador. Os parâmetros reais poderão ser diferentes aos parâmetros mencionados na tabela acima.

2.5.11. Método de Lavagem

Confirme a capacidade de lavagem:

Não coloque demasiadas peças de roupa, caso contrário, poderá afetar os efeitos de lavagem. Por favor confirme as quantidades de lavagem adequadas de acordo com a seguinte tabela:

Tipo de Fibra	Capacidade Máxima de Carga
Algodão	7.0kg
Sintéticos	3.5kg
Lã	2.0kg
Delicados	2.5kg

As peças de roupa muito felpudas ou que ficam rapidamente encrespadas devem ser viradas do avesso quando forem lavadas:

As roupas que ficam facilmente encrespadas devem ser lavadas separadamente, caso contrário, os outros artigos poderão ficar manchados com poeiras e arranhões, etc. De preferência, lave as roupas pretas e as roupas de algodão separadamente porque poderão ficar facilmente manchadas com as cores de outras peças quando lavadas em conjunto.

Por favor verifique antes da lavagem.

A máquina de lavar não deve lavar materiais resistentes à água (fatos de ski, guardanapos impermeáveis, cortinas):

Em relação aos produtos de fibras que a água não consegue ensopar facilmente, como almofadas à prova de água e algumas peças de roupa, é melhor não os lavar na máquina, caso contrário, poderão expelir água ou provocar vibrações anormais, o que poderá provocar perigos e danos nas roupas durante o enxaguamento e a drenagem (como guardanapos impermeáveis, capas de chuva, guarda-chuvas, fatos de ski, coberturas de carros, sacos-cama, etc.).

Precauções durante a Drenagem:

Drenagem de roupas normais:

As humidades produzidas pela lavagem serão drenadas através do buraco de drenagem.





















Drenagem de roupas à prova de água e produtos de fibras:

No estado normal de lavagem e drenagem, as humidades produzidas pelas peças de roupa à prova de água e pelos produtos de fibras não poderão ser drenadas enquanto a água de lavagem estiver reunida na mesma direção devido à grande vibração e movimento provocado na máquina de lavar.

Função de Remoção das Bolhas:

Função de Verificação de Bolhas: Poderá ocorrer formação excessiva de bolhas se existir uma quantidade demasiado grande de detergente, o que afetará os efeitos de Lavagem e Enxaguamento. Este procedimento fará uma verificação automaticamente e adicionará automaticamente um procedimento de Remoção de Bolhas para remover o excesso de formação de bolhas quando este existir. Também lembrará o utilizador para usar menos detergente durante as próximas lavagens semelhantes.

2.6. Etiquetas de Cuidados

Símbolo	Significado	Símbolo	Significado
	Lavagem à Mão		Não Lavar na Máquina
	Lavagem (incluindo Lavagem na Máquina e Lavagem à Mão)		Não Lavar
	Lavagem a Seco		Não Lavar a Seco
	Lavagem a Seco Quente		Sem Fios
	Lixívia		Sem Lixívia
	Secar na Máquina		Não Secar na Máquina
	Engomar		Não Engomar
	Engomar a Vapor		Engomar com um Pano
	Temperatura Média e Máxima de 150°C		Secar após Lavagem
	Secar em Estendal		Secar em Estendal na Sombra

Ligação Elétrica:

Para evitar incêndios, choques elétricos e outros acidentes, por favor lembre-se do seguinte:

- Apenas pode usar a voltagem indicada na etiqueta de classificação. Se não tiver a certeza da sua voltagem doméstica, contacte a empresa de fornecimento elétrico local.
- Quando usar a função de aquecimento, a corrente máxima que passa através da máquina de lavar alcançará os 10A. Por isso, por favor certifique-se de que as fontes de alimentação (corrente, voltagem e cabo) estão de acordo com os requisitos de normais de carga para a máquina de lavar.
- Proteja adequadamente o cabo de alimentação. O cabo de alimentação deve ser fixado corretamente para que nenhuma pessoa tropece ou outros objetos possam ser danificados. Deve prestar uma atenção especial à tomada elétrica à qual vai ligar o seu aparelho. Deve ligar este aparelho facilmente nas tomadas e deve prestar atenção à localização das mesmas.
- Não sobrecarregue uma tomada elétrica nem use um cabo extensível. A sobrecarga do sistema elétrico poderá provocar incêndios ou choques elétricos. Não retire o cabo de alimentação com as mãos molhadas.
- Para assegurar a sua segurança, deve introduzir o cabo de alimentação numa tomada de três polos com ligação a terra. Verifique cuidadosamente e

certifique-se de que está corretamente ligada a terra.

3. Manutenção

Antes de efetuar qualquer operação de manutenção, por favor retire o cabo de alimentação ou desligue o fornecimento de energia e feche a torneira.

Aviso:

- É proibida a utilização de solventes para evitar danos na sua máquina de lavar, já que são gerados gases tóxicos que poderão provocar explosões.
- Nunca use água para borrifar e lavar a máquina de lavar.
- É proibida a utilização de detergentes que contenham PCMX para limpar a sua máquina de lavar.

Limpeza e Manutenção da Estrutura da Máquina de Lavar:

Uma correta manutenção da máquina de lavar poderá prolongar o seu ciclo de vida. A superfície pode ser limpa com detergentes neutros não abrasivos diluídos quando for necessário. Se existir algum transbordamento de água, use um pano para limpar. É proibida a utilização de objetos afiados para limpar a estrutura da máquina de lavar.

Nota: É proibida a utilização de ácidos fórmicos e dos seus solventes diluídos ou equivalentes.

Limpar o Tambor Interno:

A ferrugem deixada no interior do tambor pelos artigos metálicos deve ser imediatamente removida com detergentes sem cloro.

Nunca use palha-de-aço.

Resolver os Problemas de uma Máquina de Lavar Congelada:

Quando a temperatura for negativa e a sua máquina de lavar estiver congelada, deve:

1. Desligar a fonte de alimentação da máquina de lavar.
2. Lavar a torneira com água quente para desapertar o tubo de entrada.

3. Retire o tubo de entrada e submerge-o em água quente.
4. Deite água quente na máquina de lavar e espere 10 minutos.
5. Volte a ligar o tubo de entrada à torneira e verifique se o tubo de entrada e de saída estão a funcionar normalmente.

Nota: Quando a máquina de lavar for reutilizada, certifique-se de que a temperatura ambiente é superior a 0°C.

Anti-congelação:

Se a sua máquina de lavar estiver localizada numa divisão onde as temperaturas são muito baixas e onde pode ficar congelada, por favor drene totalmente a água restante no interior do tubo de drenagem e no tubo de entrada.

Remover a Água restante no Tubo de Entrada:

1. Feche a torneira.
2. Desaperte o tubo de entrada da torneira e coloque a sua extremidade na estrutura.
3. Inicie qualquer procedimento exceto os procedimentos de Lavagem ou Drenagem. A água será drenada (se existir) do tubo de entrada durante 40 segundos.
4. Volte a ligar o tubo de entrada à torneira.

Remova a restante água na bomba de drenagem.



Para evitar queimaduras, deve realizar este processo depois de a água no interior da máquina de lavar arrefecer.

Limpar a Caixa de Detergente e Ranhuras:

Limpe a gaveta de detergente e as ranhuras como se segue:

1. Pressione para baixo no local onde se mostram as setas na tampa do amaciador no interior da gaveta.

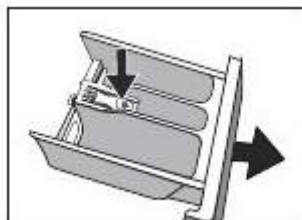

2. Levante o clip e retire a tampa do amaciador e lave todas as ranhuras no seu interior com água.

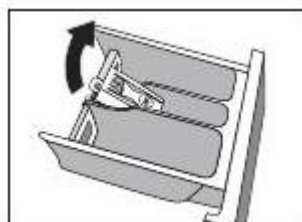

3. Volte a colocar a tampa do amaciador e empurre a gaveta de volta à sua posição.

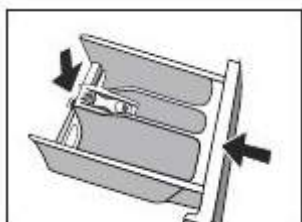

Limpeza do Filtro de Entrada:

O filtro da entrada deve ser limpo se não existir água suficiente quando se abrir a torneira.

Para limpar o filtro da torneira:

1. Feche a torneira.
2. Selecione qualquer procedimento exceto os procedimentos de Lavagem ou Drenagem.
3. Prima o botão “Iniciar/Pausar” e mantenha o procedimento em funcionamento durante aproximadamente 40 segundos.
4. Remova o tubo de entrada da torneira.
5. Use água para lavar o filtro.
6. Volte a ligar o tubo de entrada.

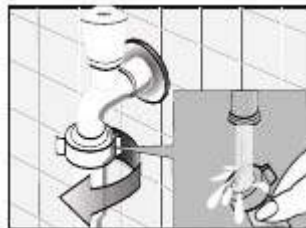

Lavar o Filtro da Máquina de Lavar:

1. Desaperte o tubo de entrada da parte traseira da máquina de lavar.



2. Puxe o filtro com um alicate e volte a instalá-lo depois de o ter lavado.

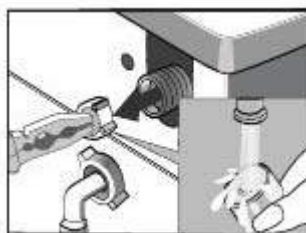

3. Volte a ligar o tubo de entrada.
4. Abra a tampa e certifique-se de que não existe fuga de água.
5. Feche a torneira.

Nota: Geralmente, o filtro da torneira lava-se primeiro e depois lava-se o filtro no interior da máquina de lavar.

Se lavar apenas o filtro da máquina de lavar, deve repetir os passos 1-3 em relação à limpeza do filtro da torneira.

Retire o cabo de alimentação da tomada para evitar choques elétricos durante a lavagem.

Depois de usar a máquina de lavar, retire o cabo de alimentação da tomada e feche firmemente a porta para evitar que as crianças fiquem entaladas.

Remover Materiais Estranhos:

Filtro da Bomba de Drenagem:

O filtro da bomba de drenagem filtra os fios e os pequenos objetos externos das lavagens.

Limpe regularmente o filtro para garantir uma operação normal da máquina de lavar.

Primeiro, drene a água com a bomba de drenagem e depois abra a bomba de drenagem para limpar os objetos externos do filtro da bomba de drenagem.

Tenha cuidado se a água drenada estiver quente.

Limpeza da Bomba:

Importante:

De acordo com o nível de sujeira dos ciclos e a frequência dos mesmos, deve inspecionar e limpar o filtro regularmente.

A bomba deve ser inspecionada se a máquina de lavar não estiver a esvaziar a água e/ou a centrifugar. A máquina de lavar emitirá sons anormais durante a drenagem devido aos objetos como alfinetes, moedas, etc., obstruindo deste modo a bomba.

Proceda da seguinte maneira:



Abra o painel de serviço

Desaperte a tampa da bomba

Aperte a tampa da bomba

Feche o painel de serviço

1. Desligue o aparelho.
2. Se for necessário, espere até a água ter arrefecido.
3. Abra o painel de serviço. Coloque um recipiente por perto para recolher qualquer derramamento.
4. Quando já não estiver a sair água, desaperte a tampa da bomba e retire-a. Tenha sempre um pano por perto para ir secando os derramamentos de água quando retirar a tampa.
5. Remova qualquer objeto do impulsor da bomba rodando-o.
6. Aperte totalmente a tampa da bomba.
7. Feche o painel de serviço.

Aviso!

Quando o aparelho estiver a ser utilizado e dependendo do programa selecionado, poderá existir água quente na bomba. Nunca retire a tampa da bomba durante um ciclo de lavagem, espere sempre até o aparelho ter terminado o ciclo e estar vazio. Quando voltar a colocar a tampa, certifique-se de que está firmemente apertada para evitar fugas e que as crianças a possam remover.

4. Solução de Problemas

Problema Causa	Possível	Solução
A máquina de lavar não inicia.		Verifique se a porta está firmemente fechada. Verifique se o cabo de alimentação está bem introduzido na tomada. Verifique se a torneira de fornecimento de água está aberta. Verifique se o botão “Iniciar/Pausar” está premido. Verifique se o botão de “Energia” está premido.
A porta da máquina de lavar não se abre.	A proteção de segurança da máquina de lavar está a funcionar.	Desligue a máquina de lavar da tomada elétrica.
		Poderá lavar normalmente as suas roupas apenas

Falta de aquecimento.	O NTC está danificado e o tubo de aquecimento já está velho.	não poderá lavá-las com aquecimento. Deve contactar rapidamente o serviço de assistência técnicas.
Fuga de água.	A ligação entre o tubo de entrada ou mangueira de saída e a torneira ou a máquina de lavar não está apertada firmemente. O tubo de drenagem da divisão está obstruído.	Verifique e aperte os tubos de água. Limpe a mangueira de saída e peça a uma pessoa qualificada para repará-la quando for necessário.
A água transborda da parte inferior da máquina de lavar.	O tubo de entrada não está firmemente apertado. A mangueira de saída tem uma fuga de água.	Fixe o tubo de entrada. Substitua a mangueira de drenagem.
Indicador ou visualizador não acende.	A fonte de alimentação está desligada. A placa PC está com problemas. Existe um problema de ligação.	Verifique se a fonte de alimentação está ligada e se o cabo de alimentação está bem introduzido. Se não for o caso, contacte o serviço de assistência.
Existem resíduos de detergente na caixa.	O detergente em pó ficou húmido e aglomerado.	Limpe e seque a caixa. Use detergentes líquidos ou detergentes especiais para tambor.
Os efeitos de lavagem não são bons.	As roupas estão muito sujas. Quantidade insuficiente de detergente.	Selecione um procedimento adequado. Adicione a quantidade adequada de detergente de acordo com as instruções fornecidas na embalagem pelo fabricante de detergente.
		Verifique se as fixações

<p>Ruídos anormais e grande vibração.</p>		<p>(parafusos) foram removidas. Se colocar o aparelho num chão nivelado e sólido, verifique se não existem ganchos ou qualquer outro objeto metálico no interior. Verifique se o nível das pernas da máquina de lavar está ajustado (veja secção “2.4.5. Ajustar os Pés”).</p>
---	--	--

Visualizador LED	Descrição Causa		Solução
E30	Problema de bloqueio da porta.	A porta não está corretamente fechada.	Reinicie depois de ter fechado a porta.
		Por favor contacte o serviço de assistência se ainda existirem problemas.	
E10	Problema de injeção de água durante a lavagem (o tempo de injeção de água excede os 7 minutos).	<p>A torneira não está aberta ou a água flui muito lentamente.</p> <p>O filtro da válvula de entrada está obstruído.</p> <p>O tubo de entrada está dobrado.</p> <p>Não existe fornecimento de água.</p>	<p>Abra a torneira ou espere até o fornecimento de água seja retomado.</p> <p>Verifique o filtro da válvula de entrada.</p> <p>Endireite o tubo de água.</p> <p>Verifique as outras torneiras na divisão.</p>
		Por favor contacte o serviço de	

		assistência se ainda existirem problemas.	
E21	Problema de drenagem durante a lavagem (o tempo de drenagem excede os 3 minutos).	A mangueira de saída está obstruída ou dobrada. A bomba de drenagem está obstruída.	Lave e endireite a mangueira de saída. Lave o filtro da bomba de drenagem.
		Por favor contacte o serviço de assistência se ainda existirem problemas.	
Por favor contacte o serviço de assistência se surgir qualquer outro problema.			

5. Especificações Técnicas

Parâmetros	
Capacidade de Lavagem	7.0kg
Dimensões (LxPxA)	595 x 495 x 850
Peso	61kg
Potência Nominal	2050W
Fonte de Alimentação	220-240V~,50Hz
Corrente Nominal	10A
Pressão de Água Padrão	0.05MPa~1MPa

6. Ficha do Produto

Marca: TEKA

Modelo: TK4 1270 INOX

Capacidade: 7kg.

Classe de Eficiência Energética: A+++.

Etiqueta Ecológica EU: N/D.

O consumo energético é de 175kwh por ano, baseado em 220 ciclos de lavagem padrão para Algodão a 60°C e 40°C + ECO com carga total ou parcial, e o consumo energético dos modos de baixo consumo.

O consumo energético real dependerá do modo como o aparelho for usado.

O consumo de água é de 10000 litros por ano, baseado em 220 ciclos de lavagem padrão para Algodão a 60°C e 40°C + ECO com carga total ou parcial.

O consumo energético real dependerá do modo como o aparelho for usado.

A classe de eficiência de centrifugação é B/B numa escala de G (menos eficiente) a A (mais eficiente).

Velocidade Máxima de Centrifugação: 1200rpm.

Valores de consumo (1200rpm):

Programa Padrão	Carga	Consumo Energético	Consumo de Água	Conteúdo de Humidade Restante	Duração do Programa
Algodão 60°C + ECO	7kg	0.92 kwh	50 L	50%	226 min
Algodão 60°C + ECO	3.5kg	0.68 kwh	42 L	55%	212 min
Algodão 40°C + ECO	3.5kg	0.64 kwh	42 L	55%	206 min

Nota:

1. As configurações de teste estão de acordo com os padrões EN60456-2011 aplicáveis.
2. Quando usar os programas de teste, lave a carga específica usando a velocidade máxima de centrifugação.

3. Os parâmetros reais dependerão do modo de utilização do aparelho e podem ser diferentes dos parâmetros mencionados na tabela de cima.

Consumo energético em modo desligado: 0.5W.

Consumo energético em modo aceso: 1W.

Ruído acústico (lavagem): 58.

Ruído acústico (centrifugação): 76.

Nota: Emissões de ruído acústico durante a lavagem/centrifugação para o programa padrão Algodão + ECO 60°C com carga total.

7. Pós-Venda

A Becken concebeu este aparelho de forma a garantir a máxima fiabilidade. Contudo, se surgir algum problema, seguindo os procedimentos sugeridos neste capítulo, poderá conseguir determinar a sua causa.

Não abra o aparelho – risco de choque elétrico.

Se não conseguir solucionar o problema, contacte o vendedor ou fabricante.

Todos os utilizadores devem familiarizar-se com este capítulo. O facto de saber o que pode correr mal poderá ajudá-lo a evitar a ocorrência de problemas.

AVISO: qualquer tentativa de arranjar o aparelho sem contactar o fabricante irá invalidar a garantia.

Caso o problema persista, leve o seu aparelho a um balcão de pós-venda de qualquer loja Worten, Modelo ou Continente, para a resolução do problema.

A Worten Equipamentos para o Lar garante por um período de 2 anos, após a data de compra deste aparelho, uma garantia contra qualquer defeito de fabrico encontrado. A garantia pressupõe o correto uso e manutenção do artigo, nomeadamente de acordo com as instruções expressas neste manual. Caso não se verifiquem estas condições, as avarias não estarão cobertas pela garantia.

As reparações de aparelhos elétricos deverão ser efetuadas apenas por técnicos especializados, já que, não sendo feito pelos mesmos, poderão surgir posteriores complicações nos aparelhos.

Para evitar perigos desnecessários, caso surjam avarias quer nos cabos ou em outro tipo de componentes, as reparações devem ser efetuadas nos postos de assistência técnica especializados, para as quais são necessárias ferramentas apropriadas.

8. Conservação do Ambiente

Com o objetivo de proteger o ambiente tentamos reduzir ao máximo o volume das embalagens que se limitam a três materiais de fácil separação: cartão, papel e plástico. O aparelho é constituído por material reciclável, uma vez desmontado por uma empresa especializada. Siga a legislação local respeitante à reciclagem de todo o material.



Teka Subsidiaries

Country	Subsidiary	Address	City	Phone
Austria	Küppersbusch Austria	Eitnergasse, 13	1231 Wien	+43 18 668 022
Belgium	Küppersbusch Belgium S.P.R.L.	Doomveld Industrie, Asse 3, No. 11 - Boite 7	1731 Zellik	+32 24 668 740
Bulgaria	Teka Bulgaria EOOD	Blvd. "Tsarigradsko Shosse" 135	1784 Sofia	+359 29 768 330
Chile	Teka Chile S.A.	Avd El Retiro Parque los Maitenes, 1237. Parque Enea	Pudahuel, Santiago de Chile	+ 56 24 386 000
China	Teka International Trading (Shanghai) Co. Ltd.	6/F. Datong Business Center, No. 369 Fuxing Middle Rd.	200025 Shanghai	+86 2 153 076 901
Czech Republic	Teka CZ S.R.O.	V Holesovickách, 593	182 00 Praha 8 - Liben	+420 284 691 940
Ecuador	Teka Ecuador S.A.	Parque Ind. California 2, Via a Daule Km 12	Guayaquil	+593 42 100 311
Great Britain	Teka Products Ltd.	177 Milton Park	OX14 4SE Milton, Abingdon	+44 1 235 861 916
Greece	Teka Hellas A.E.	Thesi Roupaki - Aspropyrgos	193 00 Athens	+30 2 109 760 283
Hungary	Teka Hungary Kft.	Bajcsy Zsilinszky u. 53	1065 Budapest	+36 13 542 110
Indonesia	PT Teka Buana	Jalan Menteng Raya, Kantor Taman A9 Unit A3	12950 Jakarta	+62 215 762 272
Malaysia	Teka Küchentechnik (Malaysia) Sdn Bhd	10 Jalan Kartunis U1/47, Temasya Park, Off Glenmarie	40150 Shah Alam, Selangor Darul Ehsan	+60 376 201 600
Mexico	Teka Mexicana S.A. de C.V.	Ferrocarril 200, Esquina Norte 29, Col. Moctezuma	15500 Mexico D.F.	+52 5 551 330 493
Morocco	Teka Maroc S.A.	73, Bd. Slimane, Dépôt 33, Route de Ain Sebaa	Casablanca	+212 22 674 462
Poland	Teka Polska Sp. ZO.O.	ul. 3-go Maja 8 / A2	05-800 Pruszków	+48 227 383 270
Portugal	Teka Portugal S.A.	Estrada da Mota - Apdo 533	3834-909 Ilhavo, Aveiro	+35 1 234 329 500
Romania	S.C. Teka Küchentechnik Romania S.R.L.	Sevastopol str., no 24, 5th floor, of. 15	010992 Bucharest Sector 1	+40 212 334 450
Russia/Россия	Teka Rus LLC/OOO "Teka Рус"	ул.Баркляя, д.6, стр.3, оф.402	121087 Россия, Москва	+7 4 956 450 064
Singapore	Teka Singapore PTE Ltd	Clemenceau Avenue, 83, 01-33/34 UE Square	239920 Singapore	+65 67 342 415
Spain	Teka Industrial, S.A.	C/ Cajo,17	39011 Santander	+34 942 355 050
Thailand	Teka (Thailand) Co. Ltd.	364/8 Sri-Ayuttaya Road, Phayathai, Ratchatavee	10400 Bangkok	+66 -26 424 888
Turkey	Teka Teknik MutfaK Aletleri Sanayi Ve	Büyükdere Cad. 24/13	80290 Mecidiyeköy, Istanbul	+90 2 122 883 134
Ukraine	Teka Ukraine LLC	86-e, Bozhenko Str ,2nd floor,4th entrance	03150 Kyiv	+380 444 960 680
United Arab Emirates	Teka Middle East Fze	Building LOB 16, Office 417	P.O. Box 18251 Dubai	+971 48 872 912
United Arab Emirates	Teka Küchentechnik U.A.E LLC	Bin Khedia Centre	P.O. Box 35142 Dubai	+971 42 833 047
Venezuela	Teka Andina S.A.	Ctra. Petare-Santa Lucia, km 3 (El Limoncito)	1070 Caracas	+58 2 122 912 821
Vietnam	TEKA Vietnam Co., Ltd.	803 Dai Minh Convention Tower, 8th Floor	77 Hoang Van Thai, District 7, Ho Chi Minh	+84 854 160 646



"for further information and updated contact addresses,
please refer to the corporate website"