

MANUAL DO PROPRIETÁRIO

# Sistema de Áudio

# Micro Hi-Fi

Leia este manual cuidadosamente antes de utilizar o aparelho e guarde-o para futura consulta.

MODELO

CM2760 (CM2760, CMS2760F)



# Informação de Segurança



**CUIDADO:** PARA REDUZIR O RISCO DE CHOQUE ELÉCTRICO, NÃO RETIRE COBERTURA FRONTAL (OU POSTERIOR). NÃO EXISTEM PEÇAS REPARÁVEIS PELO UTILIZADOR NO INTERIOR. A ASSISTÊNCIA DEVE SER REALIZADA POR PESSOAL QUALIFICADO.



Esta seta com um raio dentro de um triângulo equilátero pretende alertar o utilizador para a presença de voltagem perigosa não isolada no interior do produto, que pode ser de magnitude suficiente para constituir um risco de choque eléctrico para pessoas.



O ponto de exclamação dentro de um triângulo equilátero pretende alertar o utilizador para a presença de importantes instruções de funcionamento e manutenção (assistência) na literatura que acompanha o produto.

**AVISO:** PARA EVITAR O PERIGO DE INCÊNDIO OU CHOQUES ELÉCTRICOS, NÃO EXPONHA ESTE PRODUTO À CHUVA OU À HUMIDADE.

**AVISO:** Não instale este equipamento num espaço confinado, como uma estante ou uma unidade similar.

**CUIDADO:** Não bloqueie as aberturas de ventilação. Instale de acordo com as instruções do fabricante. As ranhuras e aberturas na caixa são fornecidas para a ventilação, para garantir um funcionamento fiável do produto e para o proteger do sobreaquecimento. As aberturas nunca devem ser bloqueadas, colocando o produto numa cama, sofá, tapete ou noutra superfície semelhante.

Este produto não deve ser colocado numa instalação embutida, como uma estante ou uma prateleira, a menos que seja fornecida ventilação adequada ou que tenham sido respeitadas as instruções do fabricante.

**CUIDADO:** Este produto utiliza um Sistema Laser. Para garantir a utilização correcta deste produto, por favor leia cuidadosamente o manual do proprietário e conserve-o para futura referência. Se a unidade requerer manutenção, contacte um centro de assistência autorizada. Utilizar controlos ou ajustamentos, ou realizar procedimentos para além dos especificados aqui, pode resultar numa exposição perigosa às radiações. Para evitar a exposição directa ao feixe laser, não tente abrir o invólucro.

## CUIDADOS com o cabo eléctrico

Trata-se de um circuito individual que fornece corrente apenas a esse aparelho e não tem tomadas adicionais ou circuitos ramificados.

Consulte a página de especificações do manual do utilizador para ter a certeza. Qualquer uma destas condições pode causar um choque eléctrico ou incêndio. Inspeccione periodicamente o cabo do seu aparelho e, se a aparência indicar danos ou deterioração, desligue-o, descontinue a utilização do aparelho e faça com que o cabo seja substituído exactamente pela mesma peça por um centro de assistência autorizado. Proteja o cabo eléctrico contra danos físicos ou mecânicos, como ser torcido, dobrado, comprimido, entalado numa porta ou pisado. Preste atenção particular às fichas, às tomadas eléctricas e ao ponto em que o cabo sai do aparelho. A Ficha de Alimentação é o dispositivo de desligamento. Em caso de emergência, a Ficha de Alimentação deve manter-se rapidamente acessível.

Este dispositivo está equipado com uma pilha ou acumulador portátil.

**Forma segura de remover a pilha ou a bateria do equipamento:**

Remova a pilha ou a bateria usada seguindo os passos inversos aos da montagem. Para prevenir a contaminação do ambiente e provocar alguma possível ameaça à saúde humana e animal, a pilha ou a bateria usada deve ser colocada no contentor adequado nos pontos de recolha designados. Não eliminar pilhas ou baterias juntamente com resíduos domésticos. Recomendamos que use os sistemas locais de reutilização de baterias e acumuladores. As pilhas não devem ser expostas a calor excessivo tal como luz solar, fogo ou algo semelhante.

**CUIDADO:** O aparelho não deve ser exposto a água (gotas ou salpicos), nem devem ser colocados sobre o mesmo objectos com líquidos, tais como jarras.

**CUIDADO:** Não utilize produtos de alta voltagem perto deste produto. (Ex. Mata moscas eléctrico) Este produto poderá avariar em caso de choque eléctrico.

**CUIDADO:** Não deve ser colocada sobre o aparelho nenhuma fonte de chama, tal como velas acesas.

## Símbolos

~	Refere-se a corrente alternada (CA).
≡	Refere-se à corrente contínua (CC).
⊞	Refere-se a equipamentos de classe II.
⏻	Refere-se a modo em espera.
I	Refere-se a "LIGADO" (alimentação).
⚡	Refere-se a tensão perigosa.

# Índice

## 1 Iniciação

---

- 3 Informação de Segurança
- 8 Funcionalidades únicas
- 8 Acessórios
- 9 Requisitos para ficheiros de reprodução
- 9 – Requisitos dos ficheiros de música
- 9 – Dispositivos USB compatíveis
- 9 – Requisitos dispositivo USB
- 10 Controlo remoto
- 12 Painel Frontal
- 14 Painel Traseiro

## 2 Conectar-se

---

- 15 Ligar os altifalantes
- 15 – Ligue as colunas à unidade
- 16 Ligação de equipamento óptico
- 16 – Ligação USB
- 16 – Ligação PORT. IN

## 3 Utilização

---

- 17 Operações Básicas
- 17 – CD/USB operação
- 17 – Auto Play
- 18 Outras operações
- 18 – Reprodução Programada
- 18 – Apagar a Lista Programada
- 18 – Exibir a informação do ficheiro (ID3 TAG)
- 19 – Selecionar uma pasta e um ficheiro MP3/WMA/FLAC
- 19 – Apagar um ficheiro MP3/WMA/FLAC
- 20 – Desligar o som temporariamente
- 20 – Configurar o Temporizador
- 20 – REGULADOR
- 20 – DEMONSTRAÇÃO
- 20 – MODO DE VISUALIZAÇÃO
- 20 – Desligamento Automático
- 21 – AUTO POWER On (ligado)
- 21 – Alteração automática da função
- 22 Utilização da tecnologia sem fios BLUETOOTH®
- 22 – Ouvir música armazenada em dispositivos BLUETOOTH
- 24 Utilização da app Music Flow Bluetooth
- 24 – Instale a app “Music Flow Bluetooth” no seu dispositivo Bluetooth
- 26 Operações rádio
- 26 – Ouvir rádio
- 26 – Melhorar a recepção FM
- 26 – Definir Estações de Rádio
- 26 – Apagar todas as estações guardadas
- 26 – Procurar informação sobre uma estação de rádio
- 27 Ajuste som
- 27 Operações Avançadas
- 27 – Gravar para USB
- 28 – Para seleccionar a transmissão binária e a velocidade
- 29 Acertar o Relógio
- 29 – Configurar o relógio através da app “Music Flow Bluetooth”
- 29 – Utilizar o seu leitor como despertador
- 30 LG Sound Sync

---

## 4 Resolução de problemas

---

31 Resolução de problemas

## 5 Apêndice

---

32 Unidade Principal

33 Colunas

34 Manutenção

34 – Cuidados com a Unidade

34 – Notas com Discos

34 Marcas e Licenças

1

2

3

4

5

## Funcionalidades únicas

### BLUETOOTH

Para ouvir música armazenada no seu dispositivo **Bluetooth**.

### Gravação directa USB

Grava música para o seu dispositivo USB.

### Music Flow Bluetooth

O Music Flow Bluetooth é uma app criada para lhe permitir controlar alguns dos mais recentes dispositivos de áudio da LG. Consulte a página 24-25

### LG Sound Sync

Controla o nível de volume desta unidade através do controlo remoto da sua LG TV compatível com LG Sound Sync.

## Acessórios

Verifique a identidade dos acessórios fornecidos.



Controlo Remoto (1)

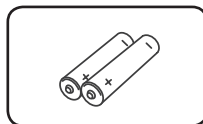

Baterias (2)

# Requisitos para ficheiros de reprodução

## Requisitos dos ficheiros de música

A compatibilidade do disco MP3/WMA/FLAC com este leitor está limitada da seguinte forma:

- Frequência de amostragem :  
MP3 : entre 8 e 48 kHz  
WMA : entre 8 e 48 kHz  
FLAC : entre 8 e 192 kHz (USB),  
entre 8 e 48 kHz (CD)
- Taxa de bits : entre 32 kbps e 320 kbps (MP3), 40 kbps e 192 kbps (WMA)
- Máximo de ficheiros : CD de Dados : 999 / USB : 2000
- Máximo de pastas : CD de Dados : 99 / USB : 200
- Extensões dos ficheiros : "mp3"/ "wma"/ "flac"
- Certos ficheiros MP3/WMA/FLAC não podem ser reproduzidos, dependendo do tipo ou formato do ficheiro.
- Formato de ficheiro CD-ROM: ISO9660/ JOLIET
- Recomendamos que utilize o Easy-CD Creator, que cria um sistema de ficheiros ISO9660.
- Canais suportados (FLAC): até 2 canais
- Velocidade/amostragem de saída suportada (FLAC): 24 bits
- bps (FLAC): até 2,5 Mbps

DTS não é suportado. Para formatos de áudio DTS , o áudio não será emitido.

Tem de definir a opção de formato do disco para [Mastered], para que os discos sejam compatíveis com os leitores LG ao formatar os discos regraváveis. Ao definir a opção para Live File System, não pode utilizar em leitores LG.

(Mastered/ Live File System: O sistema de formato de disco para o Windows Vista)

## Dispositivos USB compatíveis

- MP3 Player: Leitor MP3 tipo Flash.
- USB Flash Drive: Dispositivos que suportam USB 2,0 ou USB 1,1.
- A função USB deste aparelho não é compatível com alguns dispositivos USB.

## Requisitos dispositivo USB

- Dispositivos que requerem instalação de programa adicional quando ligados a um computador, não são suportados.
- Não retire o dispositivo USB durante a operação
- Um USB de grande capacidade, pode demorar mais alguns minutos a ser pesquisado.
- Para evitar perda de dados, faça uma cópia de todos dados.
- Se usar uma extensão de cabo USB ou hub USB, o dispositivo USB não é reconhecido.
- Sistemas de ficheiros NTFS não são suportados. (Apenas sistemas FAT (16/ 32) são suportados.)
- Esta unidade reconhece até 2000 ficheiros.
- HDD externos, dispositivos Locked ou dispositivos USB tipo Hard não são suportados.
- A porta USB da unidade não pode ser ligada ao PC. A unidade não pode ser usada como dispositivo de armazenagem.
- Alguns dispositivos USB podem não funcionar com esta unidade.

## Controlo remoto

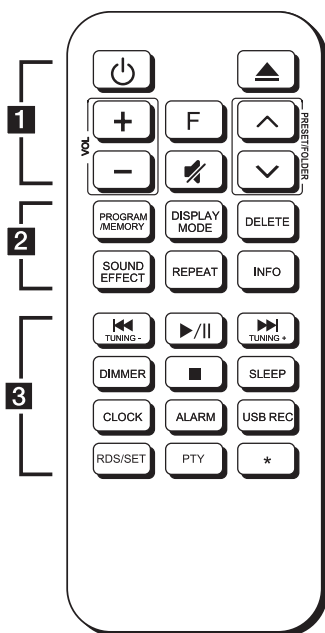

.....**1**.....

☰ (Potência) : Liga e desliga a unidade.

▲ (Abrir/Fechar) : Abre e fecha a bandeja de discos.

**VOL +/-** : Ajustar o volume das colunas.

**PRESET/FOLDER ^/V** :

- Quando pretender reproduzir um dispositivo USB que contenha ficheiros MP3/WMA/FLAC em várias pastas, pressionar **PRESET/FOLDER ^/V** para seleccionar a pasta que quer reproduzir.

- Escolha um 'número predefinido' para uma estação de rádio.

**F** : Selecciona a função e a fonte de entrada.

⏏ : Parar o som.

**PROGRAM/MEMORY** :

- Memoriza estações de rádio.
- Apaga todas as estações memorizadas.
- Cria uma lista de reprodução que deseja ouvir.

**REPEAT** : Reproduz as faixas / ficheiros repetidamente ou de forma aleatória.

**DELETE** :

- Apaga ficheiros MP3/WMA/FLAC.
- Apaga uma canção na lista de reprodução programada.

## Substituição da bateria

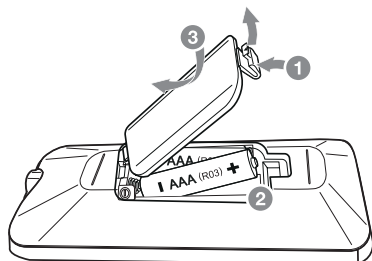

Remova a tampa do compartimento das pilhas na parte traseira do aparelho de controlo remoto e insira duas pilhas R03 (tamanho AAA) com + e - na polaridade correta.

2

**SOUND EFFECT** : Pode seleccionar impressões de som.

**TUNING -/+** : Sintoniza na estação de rádio pretendida.

**◀◀/▶▶** (Saltar/Procurar) :

- Passar rapidamente para trás ou para a frente.
- Pesquisa uma secção dentro de uma faixa/ficheiro.

**▶/||** (Reproduzir/Pausa) :

- Inicia ou pára a reprodução.
- Selecciona STEREO/MONO.

**■** (Parar) :

- Interrompe a reprodução ou gravação.
- Cancela a função DELETE.

3

**INFO** :

- Visualiza informações sobre a sua música. Um ficheiro MP3 vem frequentemente com etiqueta ID3. A etiqueta contém informações do Título, Artista, Álbum ou Tempo.
- Visualiza o endereço do dispositivo **Bluetooth** ligado no modo **Bluetooth**.

**DIMMER** : Metade do visor irá escurecer.

**SLEEP** : Define o Sistema para se desligar automaticamente numa hora específica.

**CLOCK** : Programa o relógio e verifica a hora.

**ALARM** : Com a função ALARM pode ativar o CD, a reprodução USB e a receção da sintonia a uma hora programada.

**RDS/SET** :

- RDS (Radio Data System).
- Confirma o relógio e a programação do alarme .

**USB REC** : Gravação Directa em USB.

**DISPLAY MODE** : Altera o modo de visualização.

**PTY** : Pesquisa estações de rádio por tipo de rádio.

**★** : O botão não está disponível para qualquer função.

# Painel Frontal

1



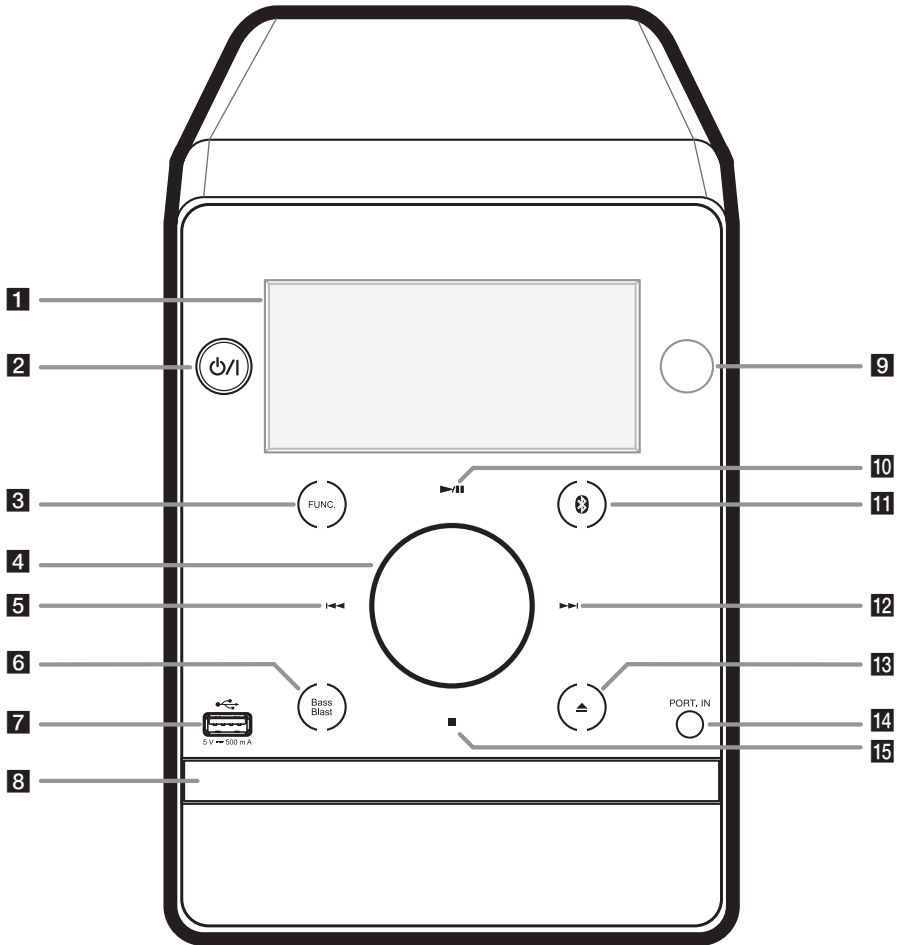

Iniciação



- 1** Janela de visualização
- 2**  (Potência)  
Liga e desliga a unidade.
- 3** **FUNC.**  
Selecciona a função e a fonte de entrada.
- 4** Ajusta o volume do altifalante.  
Mova o seu dedo em torno da roda táctil.



- 5**  (Saltar/Procurar)  
- Pesquisa para trás.  
- Salta para a faixa anterior/ seguinte.  
- Sintoniza na estação de rádio pretendida.
- 6** **Bass Blast**  
Selecciona o efeito BASS.
- 7** **USB**  
Reproduz ficheiros de áudio ao conectar o dispositivo USB.
- 8** Gaveta de disco

- 9** Sensor remoto
- 10**  (Reproduzir/Pausa)  
- Inicia reprodução e pausa.  
- Selecciona Estéreo/Mono.
- 11**   
Altera a fonte de entrada para **Bluetooth**.
- 12**  (Saltar/Procurar)  
- Pesquisa para a frente.  
- Salta para a pista anterior/ seguinte.  
- Sintoniza na estação de rádio pretendida.
- 13**   
Abre e fecha a bandeja de discos.
- 14** **PORT. IN**  
Liga a um dispositivo portátil.
- 15**  (Pare)  
Para a reprodução.

### **Atenção**

Precauções ao usar botões tácteis

- Utilize os botões sensíveis ao toque com as mãos limpas e secas.
  - Num ambiente húmido, limpe qualquer humidade nos botões tácteis antes de usar.
- Não pressione nem toque nos botões de forma agressiva.
  - Se utilizar demasiada força, poderá danificar o sensor dos botões tácteis.
- Toque no botão que deseja para utilizar a função de forma correcta.
- Cuidado para não entrar em contacto com nenhum objecto metálico que conduza electricidade nos botões tácteis. Pode provocar avarias.

## Painel Traseiro

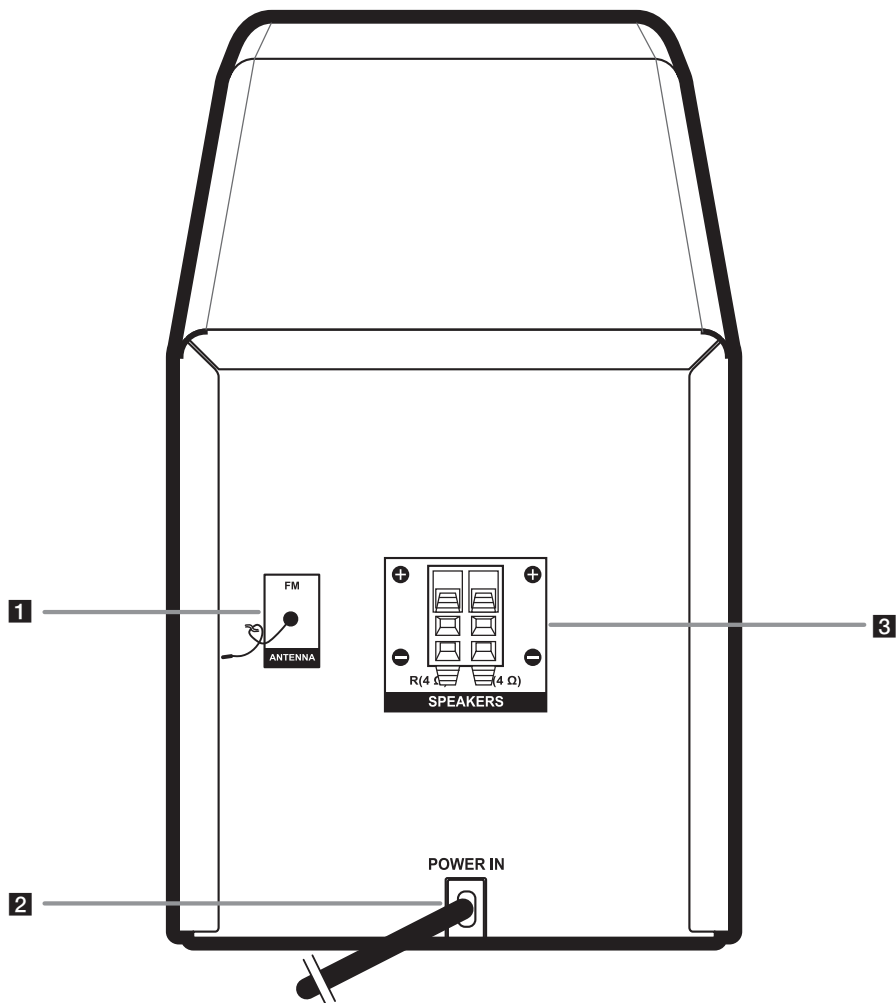

- 1** FM ANTENNA
- 2** POWER IN
- 3** Terminais de SPEAKERS (L/R)

# Ligar os altifalantes

## Ligue as colunas à unidade

Ligue os fios dos altifalantes à unidade. Ligue o cabo à unidade, pressione as patilhas de plástico para abrir os terminais de ligação na unidade. Insira o fio e solte a patilha.

Ligue o preto de cada fio aos terminais marcados com - (menos) e a outra extremidade com os terminais marcados + (mais).

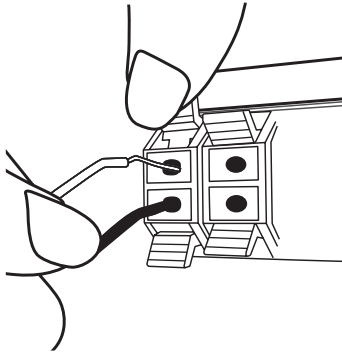

Cor	Altifalante
Vermelho	Frontal R
Branco	Frontal L

### ⚠ Atenção

- Certifique-se de que as crianças não inserem as mãos ou quaisquer objectos nas entradas das colunas\*.  
\*Entrada da coluna : Um furo para som baixo abundante na caixa da coluna (invólucro).
- Utilize apenas a coluna fornecida com esta unidade. Utilizar qualquer outra coluna pode provocar uma avaria.
- Os auscultadores contêm partes magnéticas, podendo ocorrer irregularidades no ecrã da TV ou no ecrã do monitor do PC. Use os auscultadores afastados do ecrã da TV ou monitor do PC.
- Não empilhe os altifalantes e tenha cuidado para que o altifalante não caia. Caso contrário poderá resultar em avaria ao altifalante ou causar ferimento pessoal e/ou danos na propriedade.

## Ligação de equipamento óptico

### Ligação USB

Ligue as colunas à unidade

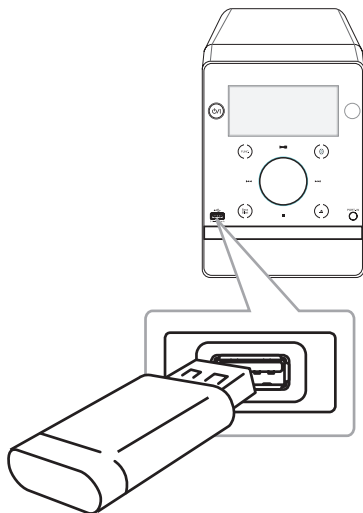

#### ! Nota

Remover o Dispositivo USB da unidade

1. Selecione outra função/modo ou prima ■ no controlo remoto ou na unidade duas vezes consecutivas.
2. Remova o dispositivo USB da unidade.

## Ligação PORT. IN

Ligue uma saída (auricular ou linha de saída) do dispositivo móvel (MP3 ou PMP etc.) ao conector PORT. IN.

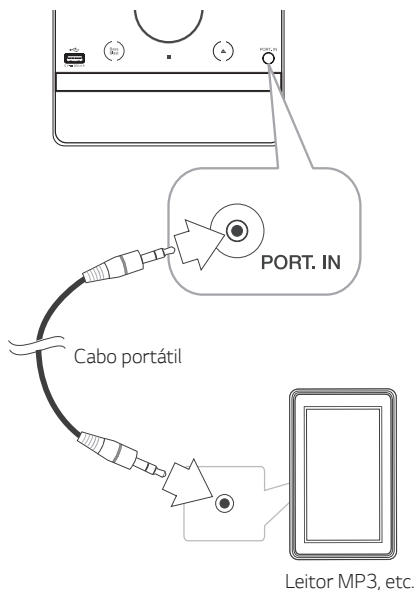

### Ouvir música do seu leitor portátil ou dispositivo externo













A unidade pode ser utilizada para reproduzir música de vários tipos de leitor portátil ou dispositivo externo.

1. Ligar o leitor portátil à PORT. IN da unidade.
2. Ligue a alimentação ao pressionar **⏻/I**.
3. Prima **FUNC.** para seleccionar a função **PORTABLE**.
4. Ligue o leitor portátil ou o dispositivo externo e inicie a reprodução.

# Operações Básicas

## CD/USB operação

1. Insira o disco ao pressionar  no controlo remoto ou na unidade  
Ou ligue o dispositivo USB à porta USB.
2. Selecione a função CD ou USB premindo **F** no controlo remoto ou **FUNC.** na unidade.

No Visor	Descrição
Parar	Prima  no controlo remoto ou na unidade.
Reprodução	Prima  /  no controlo remoto ou na unidade.
Pausa	Durante a reprodução, prima  /  no controlo remoto ou na unidade.
Procurar uma secção numa faixa/ficheiros	Prima e mantenha pressionado  /  no controlo remoto ou na unidade durante a reprodução, e solte o botão no ponto de reprodução pretendido.
Saltar para a faixa/ficheiro seguinte/anterior.	- No estado de paragem, Prima  /  no controlo remoto ou na unidade para ir para a faixa/ficheiro seguinte/anterior.  - Durante a reprodução, prima  no controlo remoto ou na unidade para ir para a faixa/ficheiro seguinte.  Passados menos de 2 segundos de reprodução, prima  no controlo remoto ou na unidade para ir para a faixa / ficheiro anterior.  Passados mais de 3 segundos de reprodução, prima  no controlo remoto ou na unidade para ir para o início da faixa / ficheiro.
Reproduzir repetida ou aleatoriamente.	Prima várias vezes <b>REPEAT</b> no controlo remoto. Consulte a nota para mais detalhes sobre a mudança de ecrã.

### ! Nota

- O ecrã muda pela seguinte ordem.

USB	MP3/WMA/FLAC CD	AUDIO CD
RPT 1	RPT 1	RPT 1
RPT*DIR	RPT DIR	-
RPT ALL	RPT ALL	RPT ALL
RANDOM	RANDOM	RANDOM
OFF	OFF	OFF

\*DIR : Diretório

- Quando reproduz uma Lista de Programas, só estão disponíveis RPT 1 e RPT ALL.
- Mesmo depois de reiniciar a unidade ou mudar de uma função para outra, pode ouvir a música a partir do ponto em que foi reproduzida pela última vez.
- Se deixar a gaveta do disco aberta durante mais de 5 minutos, ela volta a fechar-se automaticamente.

## Auto Play

O CD AUDIO/MP3/WMA/FLAC é reproduzido automaticamente depois da gaveta do disco ser aberta e depois fechada.

Passa automaticamente para a função CD, se a gaveta do disco for aberta e fechada, quando não há nenhum disco na gaveta da gaveta.

## Outras operações

### Reprodução Programada

A função de programação permite com que armazene os seus ficheiros favoritos a partir de qualquer disco ou dispositivo USB na memória de recepção.

Um programa pode conter 20 faixas / ficheiros para cada multimédia (CD, USB). É possível guardar um total de 40 faixas/ficheiros.

1. Prima **PROGRAM/MEMORY** no controlo remoto no estado de stop.
2. Prima **◀◀/▶▶** no controlo remoto pra seleccionar uma faixa/ficheiro.
3. Prima **PROGRAM/MEMORY** para guardar e seleccionar a próxima faixa/ficheiro.
4. Repita os passos 2-3 para armazenar outras faixas/ficheiros. (Pode modificar a lista premindo **PRESET/FOLDER ▲/▼** para seleccionar o número do programa.)
5. Prima **PROGRAM/MEMORY** novamente.

Para reproduzir a lista programada, prima **▶/||** depois de criar a lista.



#### Nota

Quando criar ou modificar a lista programada, o modo REPEAT está desligado.

### Apagar a Lista Programada

A função para apagar só funciona no modo de edição.

1. Prima **PROGRAM/MEMORY** no controlo remoto no estado de stop.
2. Selecione uma canção premindo várias vezes **PROGRAM/MEMORY** ou **PRESET/FOLDER ▲/▼**.
3. Prima **DELETE** quando uma canção estiver seleccionada



#### Nota

- A lista programada é apagada na casa abaixo.
  - Remoção do disco ou dispositivo USB.
  - Apagar e gravar ficheiros de música no dispositivo USB.
  - Desligar o cabo de alimentação.
- O programa pode ser desligado na casa abaixo.
  - Alterar uma função diferente.
  - Ligar e desligar a unidade.

### Exibir a informação do ficheiro (ID3 TAG)

Ao reproduzir um ficheiro MP3 que contém informação, é possível exibir essa informação ao pressionar **INFO**.

## Selecionar uma pasta e um ficheiro MP3/WMA/FLAC

1. Prima **PRESET/FOLDER ^/V** no controlo remoto repetidamente até aparecer a pasta desejada no ecrã.
2. Prima **▶/||** para reproduzir. O primeiro ficheiro da pasta será reproduzido.

### ! Nota

- Os CD / USB Pastas / Ficheiros são reconhecidos como indicado e baixo.

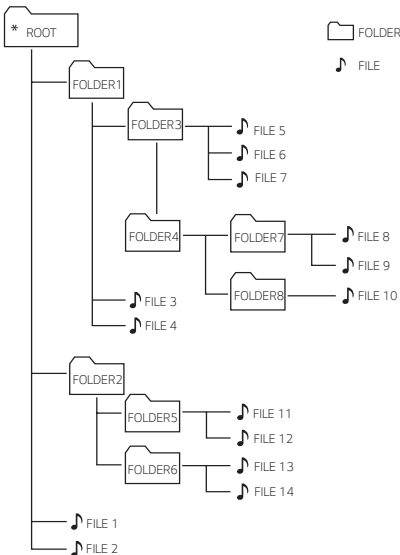

- Se não existir nenhum ficheiro numa pasta, a pasta não surgirá.
- Pastas serão apresentados pela seguinte ordem;  
ROOT → FOLDER 1 → FOLDER 3 → FOLDER 7 → FOLDER 8 → FOLDER 5 → FOLDER 6
- O ficheiro será reproduzido a partir de 🎵 ficheiro n.º 1 a 🎵 ficheiro n.º 14 um a um.
- Os ficheiros e as pastas serão apresentados por ordem de gravação e poderão ser apresentados de forma diferente de acordo com as circunstâncias de gravação.
- \*RAIZ: O primeiro ecrã que pode ver quando um computador reconhece a USB é 'ROOT (raiz)'

## Apagar um ficheiro MP3/WMA/FLAC

Pode apagar um ficheiro, pasta ou formato ao pressionar **DELETE** no controlo remoto. Esta função é suportada apenas no modo parado. (Apenas USB).

1. -Selecione o ficheiro que pretende apagar e prima **DELETE** no controlo remoto.  
-Selecione a pasta que deseja apagar ao pressionar **PRESET/FOLDER ^/V** no controlo remoto e prima **DELETE** no controlo remoto.  
-Prima e mantenha pressionado **DELETE** no controlo remoto para formatar o dispositivo USB.

OU

Prima **DELETE** no controlo remoto repetidamente ao selecionar o ficheiro MP3/WMA/FLAC.

O visor muda na seguinte ordem.

- DEL FILE : Elimina o FICHEIRO
- DEL DIR : Elimina a pasta
- FORMAT : Formata o dispositivo USB



2. Para apagar o ficheiro / pasta ou formato, prima **▶/||** no controlo remoto ou na unidade.

Se pretender sair do modo atual, prima **■** no controlo remoto ou na unidade.

### ! Atenção

- Não retire o dispositivo USB durante a operação.(leitura, DELETE, etc.)
- É recomendável fazer uma cópia de segurança para evitar perda de dados.
- A função delete (apagar) pode não ser suportada, de acordo com o estado da USB.

## Desligar o som temporariamente

Prima  no controlo remoto para silenciar o som. Pode silenciar a unidade para, por exemplo, atender o telefone,  irá aparecer na janela do ecrã. Para cancelar, prima  novamente ou altere o nível do volume.

## Configurar o Temporizador

Prima **SLEEP** várias vezes para seleccionar o tempo de espera entre 10 e 180 minutos. Após o tempo de espera, a unidade desliga-se.

Para cancelar a função, prima **SLEEP** repetidamente até “SLEEP 10” ser exibido, e depois prima **SLEEP** uma vez mais.

### Nota

- Pode verificar o tempo que resta até a unidade se desligar.
- Carregue em **SLEEP**. O tempo restante aparece no visor.

## REGULADOR

Prima **DIMMER** uma vez. A luminosidade do visor é reduzida para metade. Para cancelar esta opção, volte a premir **DIMMER**.

## DEMONSTRAÇÃO

Com a unidade ligada, ajuste o nível do volume da unidade principal para o mínimo e, em seguida, prima sem soltar **FUNC.** na unidade durante cerca de 7 segundos. A unidade exibirá cada uma das funções no visor.

Para cancelar a função de DEMONSTRAÇÃO, prima sem soltar **FUNC.** na unidade durante cerca de 7 segundos.

## MODO DE VISUALIZAÇÃO

Ao premir **DISPLAY MODE**, pode desfrutar da alteração do espetro, dispondo de 6 tipos no visor.

## Desligamento Automático

Esta unidade irá desligar-se para economizar o consumo elétrico, no caso da unidade principal não estar ligada ao dispositivo externo e não for utilizada durante 20 minutos.

A unidade irá também desligar-se depois de seis horas, se a unidade principal estiver ligada a um outro dispositivo que esteja a utilizar as entradas analógicas.

## Como desligar a ligação wireless da rede ou o dispositivo wireless

Desligue a unidade ao pressionar o botão de alimentação durante mais de 5 segundos.

## AUTO POWER On (ligado)

Esta unidade liga-se automaticamente por uma fonte de entrada: LG TV ou **Bluetooth**

Se tentar ligar o seu dispositivo **Bluetooth**, esta unidade liga-se e a unidade será conectada ao seu dispositivo **Bluetooth**.

### ! Nota

- Esta função pode não funcionar, pois depende do dispositivo ligado.
- Dependendo do dispositivo ligado, a unidade é ligada, mas a função **Bluetooth** pode não ser ligada.
- Se desligar a ligação **Bluetooth** a partir desta unidade, alguns dispositivos **Bluetooth** tentam ligar continuamente à unidade. Portanto, recomenda-se desligar a ligação antes de desligar a unidade.
- Se tentar ligar-se à app "Music Flow Bluetooth" a função **Bluetooth** da unidade é ligada.
- Se ligar a unidade ao usar a LG TV ou função **Bluetooth**, a função adequada desta unidade é ligada.
- Se esta unidade já tiver sido emparelhada, então esta unidade pode ser ligada por uma fonte de entrada, quando esta unidade estiver desligada.
- Se desligar a unidade ao pressionar o botão de alimentação durante mais de 5 segundos, a função Auto Power On é desativada. Para a ativar, ligue a unidade.
- Para utilizar esta função, a unidade principal deve ser registada na lista de dispositivos emparelhados do dispositivo **Bluetooth**.

## Alteração automática da função

Esta unidade reconhece sinais de entrada, tais como **Bluetooth** e LG TV e, de seguida, altera automaticamente para a função adequada.

### Quando tenta ligar o dispositivo Bluetooth

Se tentar ligar o seu dispositivo **Bluetooth** a esta unidade, função **Bluetooth** é selecionada. Reproduzir a sua música no dispositivo **Bluetooth**.

### Quando a LG TV está ligada

Quando liga a sua LG TV, por sua vez ligada por LG Sound Sync, esta unidade muda a função para LG TV. Pode ouvir o som da sua TV.

### ! Nota

- Esta função não está disponível durante a gravação ou durante a eliminação.
- Esta função só funciona com dispositivos que foram ligados anteriormente.

# Utilização da tecnologia sem fios BLUETOOTH®

## Acerca do BLUETOOTH

**Bluetooth** é uma tecnologia de comunicação sem fios para ligações a curta distância.

O som pode ser interrompido quando a ligação tiver a interferência de outros dispositivos eletrónicos ou quando ligar um dispositivo **Bluetooth** a partir de uma divisão diferente.

A ligação de dispositivos isolados com a tecnologia sem fios **Bluetooth** não implica quaisquer custos. Um telemóvel com tecnologia sem fios **Bluetooth** pode ser operado via Cascade, se a ligação for feita através da tecnologia sem fios **Bluetooth**.

Dispositivos disponíveis: Telemóvel, MP3, Laptop, PDA

## Perfis BLUETOOTH

Para poder usar a tecnologia sem fios **Bluetooth**, os dispositivos devem ser capazes de interpretar determinados perfis. Esta unidade é compatível com o seguinte perfil.

A2DP (Advanced Audio Distribution Profile)  
Codec : SBC

## Ouvir música armazenada em dispositivos BLUETOOTH

### Emparelhamento da sua unidade e do dispositivo BLUETOOTH

Antes de iniciar o processo de emparelhamento, certifique-se de que a funcionalidade **Bluetooth** está ligada no seu dispositivo **Bluetooth**. Consulte o guia de utilização do dispositivo **Bluetooth**. Assim que a operação de emparelhamento for executada, não precisa de ser executada novamente.

1. Ligue a unidade.
2. Active o dispositivo **Bluetooth** e configure o emparelhamento. Quando procurar esta unidade com o dispositivo **Bluetooth**, poderá aparecer uma lista de dispositivos encontrados no visor do dispositivo **Bluetooth** dependendo do tipo de dispositivo. A unidade é apresentada como "LG CM2760(XX)".

### ! Nota

- XX denomina os últimos dois dígitos do endereço **Bluetooth**. Por exemplo, se a unidade tiver um endereço **Bluetooth** tal como 9C:02:98:4A:F7:08, irá ver "LG CM2760(08)" no dispositivo **Bluetooth**.
- Dependendo do tipo de dispositivo **Bluetooth**, alguns tipos de dispositivo têm uma forma diferente de emparelhamento. Insira o código PIN (0000) caso seja necessário.
- Pode ligar esta unidade com até 3 dispositivos **Bluetooth** em simultâneo, ao utilizar o mesmo método tal como descrito acima, apenas na função **Bluetooth**.
- A ligação de emparelhamento múltiplo é suportada apenas para dispositivos Android ou iOS. (A ligação de emparelhamento múltiplo pode não ser suportada, pois depende das especificações dos dispositivos ligados.)
- O dispositivo **Bluetooth** removível/destacável (Ex: Dongle etc.) não irá suportar emparelhamento múltiplo.

3. Quando esta unidade está ligada com êxito ao seu dispositivo **Bluetooth**, o botão do **Bluetooth** acende-se com a cor azul e "PAIRED" é exibido no visor. Pouco tempo depois, o nome do dispositivo **Bluetooth** é exibido.

#### ! Nota

- Irá ser exibido "PAIRED" momentaneamente na tela quando liga outros dispositivos para emparelhamento múltiplo.
- Se o nome do dispositivo não estiver disponível, será exibido " \_ " .

4. Ouvir música.

Para reproduzir música guardada no seu dispositivo **Bluetooth**, consulte o manual do utilizador do dispositivo **Bluetooth**.

#### ! Nota

- Quando utiliza a tecnologia **Bluetooth**, tem de estabelecer uma ligação o mais próxima possível entre a unidade e o dispositivo e manter a distância.  
No entanto, pode não funcionar bem em certas situações, tal como descrito abaixo:
  - Há um obstáculo entre a unidade e o dispositivo **Bluetooth**.
  - Há outro dispositivo a usar a mesma frequência que a tecnologia **Bluetooth**, por exemplo, um equipamento médico, um micro-ondas ou um dispositivo LAN sem fios.
- Deve conectar o dispositivo **Bluetooth** a esta unidade novamente quando reiniciar o dispositivo.
- Mesmo que esta unidade esteja ligada até 3 dispositivos **Bluetooth** no modo **Bluetooth**, pode reproduzir e controlar música ao utilizar apenas um dos dispositivos conectados.

#### ! Nota

- Quando esta unidade estiver ligada com vários dispositivos **Bluetooth**, apenas o dispositivo que estiver a reproduzir mantem a ligação **Bluetooth** quando alterar a função para os outros.
- O som pode ser interrompido quando a ligação tiver a interferência de outros dispositivos eletrónicos.
- Não pode controlar o dispositivo **Bluetooth** com esta unidade.
- Dependendo do tipo de dispositivo, pode não ser capaz de utilizar a função **Bluetooth**.
- Pode desfrutar do sistema sem fios ao usar telefone, MP3, Computador Portátil, etc.
- Quanto maior for a distância entre a unidade e o dispositivo **Bluetooth**, pior é a qualidade do som.
- A ligação **Bluetooth** será desligada quando a unidade estiver desligada ou o dispositivo **Bluetooth** estiver muito longe da unidade.
- Se a ligação **Bluetooth** for interrompida, ligue novamente o dispositivo **Bluetooth** à unidade.
- Quando um dispositivo **Bluetooth** não estiver ligado, "BT READY" é exibido no visor.
- Quando utiliza a função **Bluetooth**, ajuste o volume para um nível adequado no dispositivo **Bluetooth**.
- Se não estiver em função **Bluetooth**, apenas um dispositivo pode ser ligado.
- Quando estiver a utilizar a LG TV, se estiver ligado um dispositivo **Bluetooth**, a LG TV é desligada e o dispositivo **Bluetooth** é ligado.
- Quando ligar o dispositivo **Bluetooth** (dispositivo iOS etc.) a esta unidade ou operar o dispositivo, o nível de volume pode ser sincronizado um com o outro.

## Utilização da app Music Flow Bluetooth

### ! Nota

Apenas o SO Android está disponível para a utilização da app “Music Flow Bluetooth” com esta unidade.

### Utilização da app Music Flow Bluetooth

A app “Music Flow Bluetooth” disponibiliza um conjunto de novas funcionalidades para esta unidade.

Para desfrutar de mais funcionalidades, recomenda-se que descarregue e instale gratuitamente a app “Music Flow Bluetooth”.

### Instale a app “Music Flow Bluetooth” no seu dispositivo Bluetooth

Existem duas formas de instalar a app “Music Flow Bluetooth” no seu dispositivo **Bluetooth**.

#### Instale a app “Music Flow Bluetooth” através do código QR.

1. Instale a app “Music Flow Bluetooth” através do código QR. Utilize o software de digitalização para digitalizar o código QR.



(Android OS)

2. Toque num ícone para instalação.
3. Toque num ícone para descarga.

### ! Nota

- Certifique-se que o seu dispositivo **Bluetooth** está ligado à Internet.
- Certifique-se que o seu dispositivo **Bluetooth** tem uma app de um software de digitalização. Se não tiver um, transfira um a partir de “Google Android Market (Google Play Store)”.
- O código QR pode não funcionar pois isso depende da área.

### Instale a app “Music Flow Bluetooth” através do “Google Android Market (Google Play Store)”

1. Toque no ícone “Google Android Market (Google Play Store)”.
2. Na barra de pesquisa, digite “Music Flow Bluetooth” e pesquise.
3. Na lista de resultados de pesquisa, encontre e toque em “Music Flow Bluetooth” para iniciar a descarga da app **Bluetooth**.
4. Toque num ícone para instalação.
5. Toque num ícone para descarga.

### ! Nota

- Certifique-se que o seu dispositivo **Bluetooth** está ligado à Internet.
- Certifique-se de que o seu dispositivo **Bluetooth** está equipado com o “Google Android Market (Google Play Store)”.

## Ative o Bluetooth com a app “Music Flow Bluetooth”

A app “Music Flow Bluetooth” ajuda a ligar o seu dispositivo **Bluetooth** a esta unidade.

1. Toque no ícone “Music Flow Bluetooth” na tela inicial para abrir a app “Music Flow Bluetooth” e vá para o menu principal.
2. Toque em [Menu] e selecione a unidade que pretende.
3. Se desejar obter mais informações sobre funcionamento, toque em [Help] no menu [Setting].

### ! Nota

- A app “Music Flow Bluetooth” estará disponível na seguinte versão de software:
  - Android O/S: Ver 4.0.3 (ou posterior)
- Se utilizar a app “Music Flow Bluetooth” para operação, existem algumas diferenças entre a app “Music Flow Bluetooth” e o controlo remoto fornecido. Utilize o controlo remoto fornecido, se necessário.
- Dependendo do dispositivo **Bluetooth**, a app “Music Flow Bluetooth” poderá não funcionar.
- Mesmo depois da ligação da app “Music Flow Bluetooth”, poderá ouvir música no seu dispositivo. Neste caso, tente novamente o procedimento de ligação.
- Se utilizar as outras aplicações ou alterar as definições no seu dispositivo **Bluetooth** ao utilizar a app “Music Flow Bluetooth”, a app “Music Flow Bluetooth” poderá não funcionar normalmente.
- Quando a app “Music Flow Bluetooth” funciona de forma anormal, verifique o seu dispositivo **Bluetooth** e a ligação da app “Music Flow Bluetooth” e tente ligar novamente.
- O funcionamento da app “Music Flow Bluetooth” poderá diferir dependendo do sistema operativo do dispositivo inteligente.
- Verifique a configuração do **Bluetooth** no seu dispositivo **Bluetooth** se a ligação da app “Music Flow Bluetooth” não funcionar bem.

## Operações rádio

### Ouvir rádio

1. Prima **F** no controlo remoto ou **FUNC.** na unidade até FM ser exibido no visor.  
A última estação recebida está sintonizada.
2. Sintonização automática:  
Prima e mantenha pressionado **TUNING -/+** no controlo remoto ou **◀◀/▶▶** na unidade durante cerca de dois segundos até que a indicação da frequência comece a ser alterada, e depois solte. A procura pára quando a unidade sintoniza uma estação.  
ou  
Sintonização manual:  
Prima **TUNING -/+** no controlo remoto ou **◀◀/▶▶** na unidade repetidamente.
3. Ajuste o volume rodando a roda táctil na unidade ou premindo **VOL +/-** no controlo remoto repetidamente.

### Melhorar a recepção FM

Prima **▶/■** no controlo remoto ou na unidade. Irá alterar o sintonizador de stereo para mono e normalmente a recepção é melhorada.

### Definir Estações de Rádio

Pode predefinir 50 estações em FM.

Antes de sintonizar, certifique-se que silencia a unidade.

1. Prima **F** no controlo remoto ou **FUNC.** na unidade até FM ser exibido no visor.
2. Seleccione a hora pressionando **TUNING -/+** no controle remoto ou **◀◀/▶▶** na unidade.
3. Prima **PROGRAM/MEMORY** no controlo remoto. Um número predefinido irá piscar no visor.
4. Prima **PRESET/FOLDER ▲/▼** no controlo remoto para seleccionar o número predefinido que pretende.
5. Prima **PROGRAM/MEMORY** no controlo remoto. A estação é memorizada.
6. Repita os passos 2 a 5 para armazenar outras estações.
7. Para ouvir uma estação pré-programada, prima **PRESET/FOLDER ▲/▼** no controlo remoto.

### Apagar todas as estações guardadas

1. Prima e mantenha pressionado **PROGRAM/MEMORY** no controlo remoto durante cerca de dois segundos.  
“ERASE ALL?” é exibido a piscar na tela da unidade.
2. Prima **PROGRAM/MEMORY** no controlo remoto para apagar todas as estações de rádio guardadas.

### Procurar informação sobre uma estação de rádio

O sintonizador FM é fornecido com o equipamento de RDS (Radio Data System). Este apresenta informações sobre a estação de rádio que está a ser ouvida. Prima **RDS/SET** no controlo remoto repetidamente para alterar entre os vários tipos de dados.

<b>PS</b>	(Nome do Serviço de Programação) O nome do canal aparece no visor.
<b>PTY</b>	(Reconhecimento do Tipo de Programa) O tipo de programa (por ex. Jazz ou Notícias) aparece no visor.
<b>RT</b>	(Texto de Rádio) Uma mensagem de texto contém informações especiais da estação em transmissão. Este texto pode passar através do visor.
<b>CT</b>	(Tempo controlado pelo canal) Isso mostra o tempo como é transmitido pela estação.

Pode procurar estações de rádio por tipo de programa ao pressionar **RDS/SET** no controlo remoto. O visor apresenta o último PTY que estiver a ser utilizado. Prima **PTY** uma ou mais vezes para seleccionar o seu tipo de programa preferido. Pressionar **TUNING -/+**. O sintonizador faz automaticamente à pesquisa. Quando for encontrada uma estação, a pesquisa termina.

## Ajuste som

Este sistema tem um número de campos predefinidos de som surround. Os itens apresentados para o Equalizador podem ser diferentes dependendo das fontes de som e dos efeitos.

Pode seleccionar um modo de som desejado ao usar **SOUND EFFECT** no controlo remoto.

No Visor	Descrição
POP CLASSIC ROCK JAZZ	Este programa disponibiliza uma atmosfera entusiástica ao som, fazendo-o sentir como se estivesse num concerto real de música rock, pop, jazz ou clássica.
BASS BLAST	Reforça os agudos, os baixos e o efeito som surround.
STANDARD	Pode desfrutar de som otimizado.

### ! Nota

- Em alguns altifalantes, poderá não ser perceptível no caso de o volume ser muito baixo ou de se encontrar num modo sonoro específico.
- Pode necessitar de reiniciar o modo de som, após trocar a entrada, e por vezes mesmo antes da faixa de som ser alterada.

## Operações Avançadas

### Gravar para USB

Pode gravar várias fontes de som para USB. (CD, Sintonizador, PORTABLE)

1. Ligue o dispositivo USB à unidade.
2. Selecione uma função premindo **F** no controlo remoto ou **FUNC.** na unidade.

Gravação de uma faixa – Pode gravar para USB após reproduzir um ficheiro.

A gravar todas as faixas/ficheiros - Pode gravar para USB após o estado de paragem total.

Gravação de lista programada - Grave USB após a criação do seu próprio programa se pretender gravar a faixa/ficheiros seleccionada. (Consulte a página 18)

3. Inicie a gravação, ao pressionar **USB REC** no controlo remoto.
4. Para parar a gravação, prima **■** no controlo remoto ou na unidade.

### Pausa na gravação

Durante a gravação, prima **▶/||** no controlo remoto ou na unidade para pausar a gravação.

Prima novamente para retomar a gravação. (Apenas Sintonizador, PORTABLE)

## Para seleccionar a transmissão binária e a velocidade

1. Prima **USB REC** no controlo remoto durante mais de 3 segundos.
  2. Utilize **◀◀/▶▶** no controlo remoto ou na unidade para seleccionar a taxa de bits.
  3. Volte a pressionar **USB REC** no controlo remoto para seleccionar a velocidade de gravação.
  4. Prima **◀◀/▶▶** no controlo remoto ou na unidade para seleccionar a velocidade de gravação pretendida.  
(Apenas AUDIO CD)
- X1 SPEED**  
- Pode ouvir a música enquanto a grava.
- X2 SPEED**  
- Apenas pode gravar o ficheiro da música.
5. Prima **USB REC** no controlo remoto para concluir a configuração.

A realização de cópias de material protegido sem autorização, incluindo programas de computador, ficheiros, emissões radiofónicas e gravações de som, pode representar uma violação de direitos de autor e constituir crime. Este equipamento não deve ser utilizado para tais fins.

**Seja responsável**  
**Respeite os direitos de autor**

### ! Nota

- Pode verificar a taxa de percentagem da gravação para USB no ecrã durante a gravação. (Apenas MP3/WMA/FLAC CD)
- Durante a gravação MP3/WMA/FLAC, o som não está disponível.
- Quando parar a gravação durante o playback, o ficheiro que foi gravado nesse momento estará armazenado.  
(Exceto ficheiros MP3/WMA/FLAC)
- Não remova o dispositivo USB ou desligue a unidade durante a gravação USB. Caso contrário, é gravado um ficheiro incompleto e não é apagado no PC.
- Se a gravação USB não funcionar, mensagens tais como "NO USB", "ERROR", "USB FULL", "NO REC" ou "NO SUPPORT" são exibidas no visor.
- O dispositivo leitor multi cartões ou HDD externo não podem ser utilizados para gravação via USB.
- O Ficheiro é gravado a 512 Mbyte quando grava em longa duração.
- Não é possível guardar mais de 2000 ficheiros.
- No caso de um ficheiro MP3/WMA/FLAC não suportado, a gravação do ficheiro pode ser interrompida.
- Será guardado da seguinte forma.

AUDIO CD	MP3/WMA/FLAC
■ CD_REC   TRACK_0001   TRACK_0002   .   .	■ FILE_REC   ABC(File name)   DEF(File name)   .   .
AUX	Tuner
■ OTHERS_REC   AUDIO_0001   AUDIO_0002   .   .	■ TUNER_REC   AUDIO_0001_107-7FM   AUDIO_0002_97-8FM   .   .

Tuner A frequência atual de gravação é apresentada.

## Acertar o Relógio

1. Ligue a unidade.
2. Prima e mantenha premido **CLOCK**.
3. Selecione o modo de tempo, premindo **◀◀/▶▶** no controlo remoto.  
- AM 12:00 (para uma visualização AM e PM) ou 0:00 (para uma visualização de 24 horas)
4. Pressione **RDS/SET** para confirmar a sua selecção.
5. Selecione a hora, premindo **◀◀/▶▶** no controlo remoto.
6. Prima **RDS/SET**.
7. Selecione os minutos, premindo **◀◀/▶▶** no controlo remoto.
8. Pressione **RDS/SET**.

## Configurar o relógio através da app "Music Flow Bluetooth"

Inicie a app "Music Flow Bluetooth" no seu dispositivo Android. (Consulte a página 24)

O relógio da sua unidade irá sincronizar automaticamente com o seu dispositivo ao ativar a ligação **Bluetooth** através da app "Music Flow Bluetooth".

## Utilizar o seu leitor como despertador

1. Ligue a unidade.
2. Prima e mantenha premido **ALARM**.
3. Prima **◀◀/▶▶** no controlo remoto ou na unidade para alterar as horas e os minutos e prima **RDS/SET** para guardar.
4. Prima **◀◀/▶▶** no controlo remoto ou na unidade para seleccionar a função e prima **RDS/SET** para guardar.
  - Prima **◀◀/▶▶** para seleccionar o N° da memória quando seleccionar Tuner e depois, pressionar **RDS/SET**. Se não houver N° da memória, este passo é ignorado.
5. Prima **◀◀/▶▶** no controlo remoto ou na unidade para alterar o volume e prima **RDS/SET** para guardar. O ícone do relógio "🕒" indica que o alarme está definido.

### ! Nota

- Se tiver definido a hora do relógio, pode visualizar as horas ao pressionar **CLOCK**, inclusive com o leitor desligado.
- Pode definir o alarme após ter definido a hora do relógio.
- Ao definir o alarme e a hora do relógio, pode visualizar o ícone do alarme "🕒" ao pressionar **CLOCK**, inclusive com o leitor desligado.
- Se tiver definido a hora do relógio e do alarme, pode visualizar o ícone de alarme "🕒" e as informações de configuração ao pressionar **ALARM**, inclusive com a unidade desligada.
- Pode seleccionar o modo **ALARM** para on(ligado)/off (desligado) ao pressionar **ALARM**.

## LG Sound Sync





Pode controlar algumas funções desta unidade com o controlo remoto da TV com LG Sound Sync. É compatível com a LG TV que suporta LG Sound Sync. Verifique se a sua TV tem o logotipo de LG Sound Sync.

Função controlável pelo controlo remoto da LG TV: Aumentar / Baixar Volume, silenciar.

Consulte o manual de instruções da TV para detalhes do LG Sound Sync.

### ! Nota

- Pode também utilizar o controlo remoto desta unidade enquanto estiver a utilizar o LG Sound Sync. Se utilizar novamente o controlo remoto da TV, a unidade sincroniza com a TV.
- Se a ligação cair, verifique as condições desta unidade e a sua TV relativamente a: alimentação, função.
- Certifique-se do estado desta unidade e da ligação nos casos abaixo quando estiver a utilizar a LG Sound Sync.
  - Desligou a unidade.
  - Alteração da função para os outros.
  - A desligar a ligação wireless provocado pela interferência ou pela distância.
- A quantidade de tempo para desligar esta unidade é diferente dependendo da sua TV.
- Os detalhes do menu de configuração da TV variam dependendo dos fabricantes ou modelos da sua TV.
- Se ligar o LG Sound Sync quando a app "Music Flow Bluetooth" estiver ligada, fica disponibilizado o controlo através da app.
- Se desligar a unidade diretamente ao pressionar  (Alimentação), o LG Sound Sync irá ser desligado. Para utilizar a função novamente, deve ligar novamente a TV e a unidade.
- Se a LG TV estiver ligada ao utilizar o **Bluetooth**, o **Bluetooth** é desligado e a LG TV é ligada.
- Se tentar alterar a função de utilização da função LG TV, o volume será alterado de acordo com o nível de volume da LG TV.

1. Ligue o aparelho ao pressionar  (Alimentação) no controlo remoto.
2. Prima **F** no controlo remoto ou **FUNC.** na unidade até a função LG TV ser selecionada.
3. Configure a saída de som da TV para ouvir o som através desta unidade:  
Menu de configuração da TV → [Sound] → [TV Sound output] → [LG Sound Sync (Wireless)]  
"PAIRED" surge no visor durante cerca de 3 segundos e, em seguida, pode ver "LG TV" no visor se ligar normalmente entre esta unidade e o seu TV.

# Resolução de problemas

Problema	Causa & Correção
A unidade não funciona normalmente.	<ul style="list-style-type: none"> <li>Desligue a unidade e o dispositivo externo ligado (TV, Subwoofer, leitor de DVD, Amplificador, etc.) e volte a ligá-los.</li> <li>Desligue o cabo de alimentação desta unidade e do dispositivo externo ligado (TV, Subwoofer, leitor de DVD, Amplificador, etc.) e tente novamente a ligação.</li> <li>A configuração anterior pode não ter sido guardada, quando a alimentação do dispositivo foi cortada.</li> </ul>
Não liga.	<ul style="list-style-type: none"> <li>O cabo de alimentação não está ligado. Ligue o cabo de alimentação.</li> <li>Verifique se não falhou a electricidade. Verifique a condição utilizando outros dispositivos electrónicos.</li> </ul>
Sem som.	<ul style="list-style-type: none"> <li>Verifique se seleccionou a função correcta. Carregue em <b>F</b> e verifique a função seleccionada.</li> <li>Verifique se as colunas estão ligadas à unidade corretamente.</li> </ul>
O aparelho não inicia a reprodução.	<ul style="list-style-type: none"> <li>O disco inserido não pode ser reproduzido. Insira um disco que possa ser reproduzido.</li> <li>Não foi inserido nenhum disco. Insira um disco.</li> <li>O disco está sujo. Limpe o disco. (Consulte a página 34)</li> <li>O disco está inserido ao contrário. Coloque o disco com a etiqueta ou o lado impresso virado para cima.</li> </ul>
As estações de rádio não podem ser devidamente sintonizadas.	<ul style="list-style-type: none"> <li>A antena não está correctamente posicionada ou a ligação é fraca. Ligue a antena de forma segura.</li> <li>A força do sinal da estação de rádio é demasiado fraca. Sintonize a estação manualmente.</li> <li>Não aparece nenhuma estação ou as estações predefinidas foram apagadas (enquanto sintoniza através da digitalização dos canais predefinidos). Para predefinir algumas estações de rádio, veja página 25 para detalhes.</li> </ul>
O controlo remoto não funciona devidamente.	<ul style="list-style-type: none"> <li>O controlo remoto está demasiado longe do aparelho. Accione o controlo remoto até cerca de 7 mts.</li> <li>Existe um obstáculo no caminho entre o controlo remoto e a unidade. Afaste o obstáculo.</li> <li>A pilha do controlo remoto está gasta. Substitua as baterias por umas novas.</li> </ul>
LG Sound Sync não funciona.	<ul style="list-style-type: none"> <li>Verifique se a sua LG TV suporta LG Sound Sync.</li> <li>Verifique a ligação de LG Sound Sync.</li> <li>Verifique as configurações de som da sua TV e desta unidade.</li> </ul>

## Unidade Principal

Geral	
Alimentação eléctrica	Consulte a etiqueta principal.
Consumo de energia	Consulte a etiqueta principal.
	Modo Standby em rede: 0,5 W (Se todas as portas de rede estiverem ativadas.)
Dimensões (L x A x P)	Aprox. 170 mm x 230 mm x 276 mm
Peso Líquido (aproxim.)	Aprox. 2,2 kg
Temperatura condições operativas	5 °C a 35 °C
Humidade operativa	5 % a 90 %

Entradas	
Entrada para dispositivos portáteis (PORT.IN)	0,4 Vrms (ficha estéreo de 3,5 mm ) x 1

Sintonizador	
Intervalo de Sintonização FM	87.5 a 108.0 MHz ou 87.50 a 108.00 MHz

Amplificador (Potência de saída RMS)	
Total	160 W
Frente	80 W (4 $\Omega$ a 1 kHz, 10 % THD)

Sistema	
Resposta de frequência	80 - 20,000 Hz
Razão sinal/ruído	80 dB
Alcance dinâmico	75 dB
Fornecimento de Energia	5 V  500 mA

## Colunas

Frente	
Tipo	3 colunas de 3 vias
Impedância	4 $\Omega$
Corrente de Entrada Nominal	80 W
Corrente Máxima de Entrada	160 W
Dimensões (L x A x P)	Aprox. 127 mm x 295 mm x 240 mm
Peso Líquido	Aprox. 3,36 kg

- Os modelos e as especificações estão sujeitos a alterações sem aviso prévio.

## Manutenção

### Cuidados com a Unidade

#### Quando transportar o aparelho

Por favor guarde a embalagem original e respectivos materiais de empacotamento. Se necessitar de transportar o aparelho, para máxima protecção, embale-o da mesma forma como vinha embalado da fábrica.

#### Manter as superfícies exteriores limpas

Não use líquidos voláteis, tais como insecticidas, junto do aparelho.

Limpar com muita pressão pode danificar a superfície.

Não deixe produtos de borracha ou plástico em contacto com o aparelho por longos períodos de tempo.

#### Limpar o aparelho

Para limpar o aparelho, use um pano seco e macio. Se as superfícies estiverem muito sujas, use um pano macio ligeiramente humedecido com um detergente suave. Não use solventes fortes tais como o álcool, benzina ou diluente pois podem danificar a superfície do aparelho

#### Manutenção do aparelho

O aparelho é um dispositivo de alta-tecnologia e precisão. Se as lentes de leitura óptica e partes do drive estiverem sujas ou desgastadas, a qualidade da imagem pode diminuir. Para mais detalhes, por favor contacte o centro de serviço autorizado mais perto de si.

## Notas com Discos

### Manuseamento dos discos

Não coloque ou cole papel no disco

### Armazenar discos

Depois de reproduzir um disco, guarde-o na respectiva caixa. Não exponha o disco à luz directa do sol ou a outras fontes de calor e nunca o deixe exposto à luz directa do sol num carro estacionado.

### Limpeza de discos

Não use solventes fortes tais como o álcool, benzina, diluente, produtos de limpeza ou spray anti-estático destinados aos discos de vinil.

## Marcas e Licenças



A tecnologia sem fios **Bluetooth** é um sistema que permite o contacto via rádio entre dispositivos electrónicos.

Conexão de dispositivos individuais sob a tecnologia **Bluetooth** wireless não incorre em quaisquer encargos. Um telemóvel com tecnologia **Bluetooth** pode funcionar através da Cascade se a ligação for feita via tecnologia **Bluetooth** wireless.

A marca **Bluetooth** e logós são propriedade da Bluetooth SIG, Inc. e qualquer utilização dessas marcas pela LG Electronics está sob licença.

Outros nomes e marcas comerciais pertencem aos seus respectivos proprietários.

