

▶ L7FEE941

PT Manual de instruções  
Máquina de lavar

# USER MANUAL

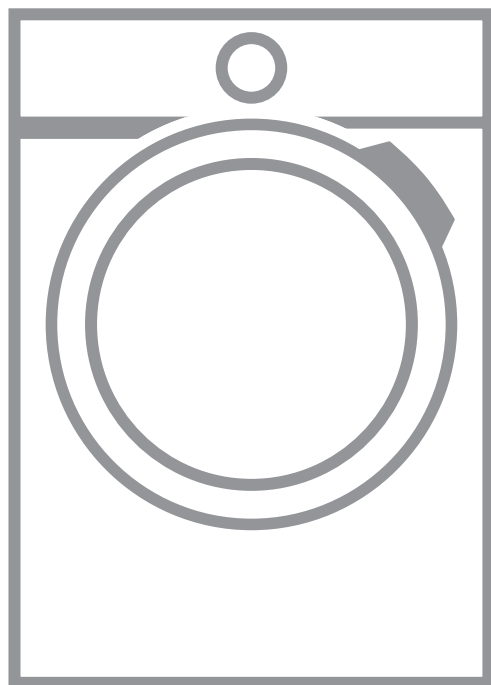

**AEG**

# ÍNDICE

1. INFORMAÇÕES DE SEGURANÇA.....	3
2. INSTRUÇÕES DE SEGURANÇA.....	4
3. INSTALAÇÃO.....	6
4. DESCRIÇÃO DO PRODUTO.....	10
5. PAINEL DE COMANDOS.....	11
6. SELECTOR E BOTÕES.....	13
7. PROGRAMAS.....	16
8. PROGRAMAÇÕES.....	21
9. ANTES DA PRIMEIRA UTILIZAÇÃO.....	22
10. UTILIZAÇÃO DIÁRIA.....	22
11. SUGESTÕES E DICAS.....	27
12. MANUTENÇÃO E LIMPEZA.....	28
13. RESOLUÇÃO DE PROBLEMAS.....	33
14. VALORES DE CONSUMO.....	37
15. DADOS TÉCNICOS.....	38
16. ACESSÓRIOS.....	39

## PARA RESULTADOS PERFEITOS

Obrigado por escolher este produto AEG. Criámo-lo para lhe oferecer um desempenho impecável durante muitos anos, com tecnologias inovadoras que tornam a sua vida mais fácil – funcionalidades que poderá não encontrar em aparelhos comuns. Continue a ler durante alguns minutos para tirar o máximo partido do produto.

Visite o nosso website para:



Resolver problemas e obter conselhos de utilização, catálogos e informações sobre assistência:

**[www.aeg.com/webselfservice](http://www.aeg.com/webselfservice)**



Registar o seu produto para beneficiar de um serviço melhor:

**[www.registeraeg.com](http://www.registeraeg.com)**



Adquirir acessórios, consumíveis e peças de substituição originais para o seu aparelho:

**[www.aeg.com/shop](http://www.aeg.com/shop)**

## APOIO AO CLIENTE E ASSISTÊNCIA

Utilize sempre peças de substituição originais.

Quando contactar o nosso Centro de Assistência Técnica Autorizado, certifique-se de que tem os seguintes dados disponíveis: Modelo, PNC, Número de Série. A informação encontra-se na placa de características.

 Aviso / Cuidado - Informações de segurança

 Informações gerais e sugestões

 Informações ambientais

Sujeito a alterações sem aviso prévio.

## 1. INFORMAÇÕES DE SEGURANÇA

Leia atentamente as instruções fornecidas antes de instalar e utilizar o aparelho. O fabricante não é responsável por quaisquer ferimentos ou danos resultantes de instalação ou utilização incorrectas. Guarde sempre as instruções em local seguro e acessível para consultar no futuro.

### 1.1 Segurança para crianças e pessoas vulneráveis

- Este aparelho pode ser utilizado por crianças de 8 ou mais anos de idade e por pessoas com capacidades físicas, sensoriais ou mentais reduzidas ou com pouca experiência e conhecimento se tiverem recebido supervisão ou instruções relativas à utilização do aparelho de forma segura e compreenderem os perigos envolvidos.
- Não permita que as crianças brinquem com o aparelho.
- É necessário manter sempre as crianças de 3 anos de idade ou menos afastadas deste aparelho quando ele estiver a funcionar.
- Mantenha todos os materiais de embalagem fora do alcance das crianças e elimine-os de forma apropriada.
- Mantenha os detergentes fora do alcance das crianças.
- Mantenha as crianças e os animais domésticos afastados do aparelho quando a porta está aberta.
- Se o aparelho tiver um dispositivo de segurança para crianças, recomendamos que o active.
- A limpeza e a manutenção básica do aparelho não devem ser efectuadas por crianças sem supervisão.

### 1.2 Segurança geral

- Não altere as especificações deste aparelho.
- Não exceda a carga máxima de 9 kg (consulte o capítulo "Tabela de programas").

- A pressão da água fornecida tem de estar entre um mínimo de 0,5 bar (0,05 MPa) e um máximo de 8 bar (0,8 MPa).
- A abertura de ventilação na base (se aplicável) não deve ficar obstruída por tapete, tapete ou qualquer outro revestimento do piso.
- O aparelho deve ser ligado à rede de abastecimento de água com as mangueiras novas fornecidas com o aparelho ou com mangueiras novas fornecidas por um Centro de Assistência Técnica Autorizado.
- Não é permitido reutilizar uma mangueira antiga.
- Se o cabo de alimentação eléctrica estiver danificado, deve ser substituído pelo fabricante, por um Centro de Assistência Técnica Autorizado ou por uma pessoa igualmente qualificada, para evitar perigos eléctricos.
- Antes de qualquer operação de manutenção, desactive o aparelho e desligue a ficha da tomada eléctrica.
- Não utilize jactos de água e/ou vapor a alta pressão para limpar o aparelho.
- Limpe o aparelho com um pano húmido. Utilize apenas detergentes neutros. Não utilize produtos abrasivos, esfregões, solventes ou objectos metálicos.

## 2. INSTRUÇÕES DE SEGURANÇA

### 2.1 Instalação

- Retire todos os materiais de embalagem e os parafusos de transporte.
- Guarde os parafusos de fixação para transporte num local seguro. Se o aparelho for transportado no futuro, é necessário instalar os parafusos para bloquear o tambor e evitar danos no interior do aparelho.
- Tenha sempre cuidado quando deslocar o aparelho porque ele é pesado. Utilize sempre luvas e calçado de protecção.
- Não instale nem utilize o aparelho se ele estiver danificado.
- Siga as instruções de instalação fornecidas com o aparelho.
- Não instale nem utilize o aparelho em locais onde a temperatura seja inferior a 0 °C ou onde fique exposto às condições meteorológicas.
- Certifique-se de que o piso onde instala o aparelho é plano, estável, resistente ao calor e limpo.
- Certifique-se de que existe circulação de ar entre o aparelho e o piso.
- Ajuste os pés reguláveis de modo a criar o espaço necessário entre o aparelho e o piso.
- Não instale o aparelho em locais onde a porta do aparelho não possa ser aberta na totalidade.
- Não coloque um recipiente por baixo do aparelho para recolher eventuais fugas de água. Contacte um Centro de Assistência Técnica Autorizado

para saber quais são os acessórios que pode utilizar.

## 2.2 Ligação eléctrica

- O aparelho tem de ficar ligado à terra.
- Utilize sempre uma tomada bem instalada e à prova de choques eléctricos.
- Certifique-se de que os parâmetros indicados na placa de características são compatíveis com a alimentação eléctrica.
- Não utilize adaptadores de tomadas duplas ou triplas, nem cabos de extensão.
- Certifique-se de que não danifica a ficha e o cabo de alimentação eléctrica. Se for necessário substituir o cabo de alimentação, esta operação deve ser efectuada pelo nosso Centro de Assistência Técnica.
- Ligue a ficha à tomada eléctrica apenas no final da instalação. Certifique-se de que a ficha fica acessível após a instalação.
- Não toque no cabo de alimentação ou na ficha com as mãos molhadas.
- Não puxe o cabo de alimentação para desligar o aparelho. Puxe sempre a ficha de alimentação.
- Este aparelho está em conformidade com as Directivas da C.E.E.

## 2.3 Ligação à rede de abastecimento de água

- Não danifique as mangueiras da água.
- Antes de ligar o aparelho a canos novos, canos que não sejam usados há muito tempo, canos que tenham sido sujeitos a reparações ou canos que tenham recebido dispositivos novos (contador de água, etc.), deixe sair água até que saia limpa.
- Durante a primeira utilização do aparelho, certifique-se de que não existem fugas de água.

## 2.4 Utilização



### AVISO!

Risco de ferimentos, choque eléctrico, incêndio, queimaduras ou danos no aparelho.

- Este aparelho destina-se apenas a uso doméstico.
- Siga as instruções de segurança da embalagem do detergente.
- Não coloque produtos inflamáveis, ou objectos molhados com produtos inflamáveis, no interior, perto ou em cima do aparelho.
- Certifique-se de que retira todos os objectos metálicos da roupa.
- Não utilize a máquina para lavar roupa que esteja muito suja com óleo, massa lubrificante ou outras substâncias gordurosas. Podem danificar as peças de borracha da máquina de lavar roupa. Lave a roupa previamente à mão antes de a colocar na máquina de lavar roupa.
- Não toque no vidro da porta durante o funcionamento de um programa. O vidro pode aquecer.

## 2.5 Assistência Técnica

- Contacte um Centro de Assistência Técnica Autorizado se for necessário reparar o aparelho.
- Utilize apenas peças de substituição originais.

## 2.6 Eliminação



### AVISO!

Risco de ferimentos ou asfixia.

- Desligue o aparelho da alimentação eléctrica e do fornecimento de água.
- Corte o cabo de alimentação eléctrica do aparelho e elimine-o.
- Remova o trinco da porta para evitar que crianças ou animais de estimação fiquem presos no tambor.
- Elimine o equipamento em conformidade com os requisitos locais de eliminação de Resíduos de Equipamentos Eléctricos e Electrónicos (REEE).

### 3. INSTALAÇÃO



**AVISO!**  
Consulte os capítulos relativos à segurança.

#### 3.1 Desembalar



**AVISO!**  
Retire todos os materiais de embalagem e os parafusos de transporte antes de instalar o aparelho.



**AVISO!**  
Utilize luvas.

1. Retire o plástico envolvente. Se necessário, use um x-acto.

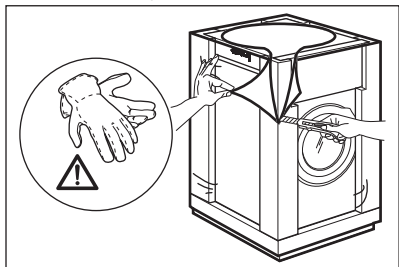

2. Retire a parte superior de cartão e os materiais de embalagem de polistireno.

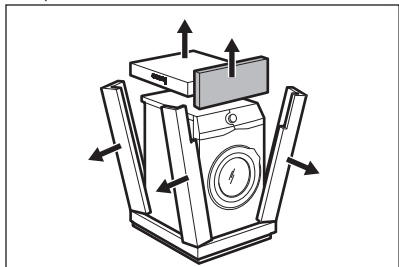

3. Retire a película interior.

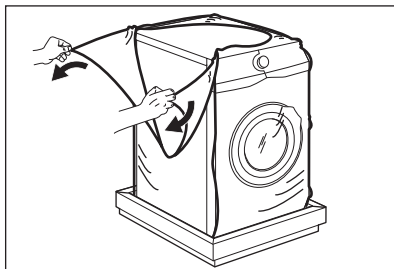

4. Abra a porta e retire a peça de polistireno do vedante da porta e todos os objectos que estiverem dentro do tambor.

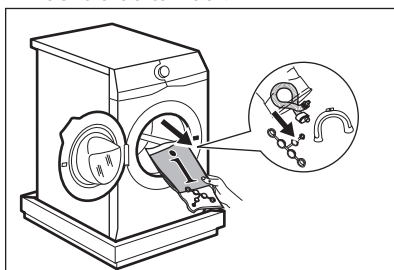

5. Coloque o aparelho com cuidado no chão, com a parte de trás sobre a peça.
6. Coloque o elemento dianteiro da embalagem de polistireno no chão, atrás do aparelho.



Certifique-se de que não danifica as mangueiras.

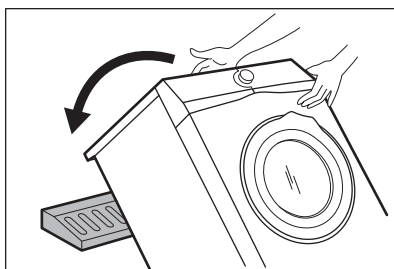

7. Retire a protecção de polistireno da parte inferior.

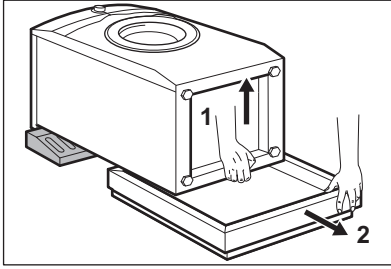

8. Levante o aparelho para a posição vertical.

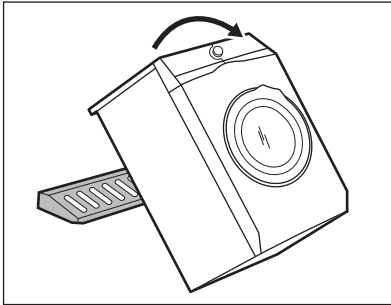

9. Retire o cabo de alimentação e a mangueira de escoamento dos suportes da mangueira.



É possível que saia alguma água da mangueira de escoamento. Isso deve-se aos testes do aparelho efectuados com água na fábrica.

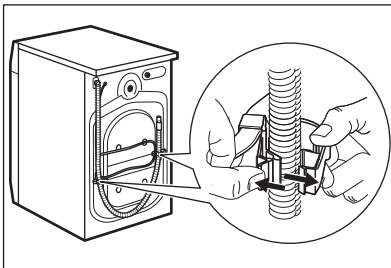

10. Remova os três parafusos com a chave fornecida com o aparelho.

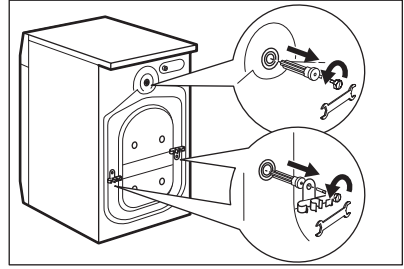

11. Retire os espaçadores de plástico.

12. Coloque as tampas de plástico, que se encontram no saco do manual do utilizador, nos orifícios.

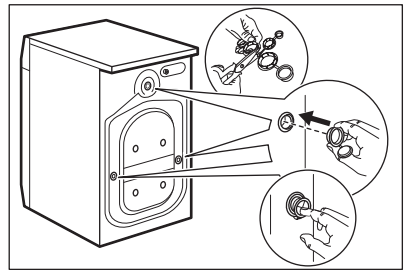

Recomendamos que guarde o material de embalagem e os parafusos de transporte para quando deslocar o aparelho.

### 3.2 Posicionamento e nivelamento

1. Instale o aparelho numa superfície plana e sólida.



Certifique-se de que não há carpetes a impedir a circulação de ar debaixo do aparelho. Certifique-se de que o aparelho não toca em paredes, móveis ou outros aparelhos.

2. Afrouxe ou aperte os pés para ajustar o nivelamento.



#### AVISO!

Não coloque cartão, madeira ou materiais semelhantes debaixo dos pés do aparelho para o nivelar.

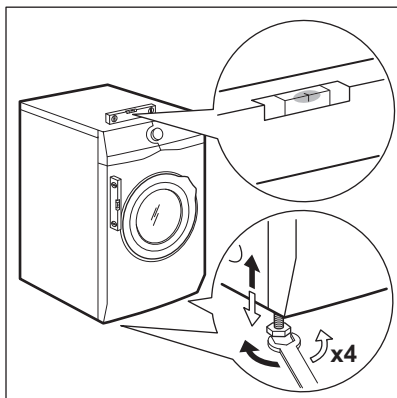

O aparelho deve estar nivelado e estável.

- i** Um ajuste correcto do nivelamento do aparelho impede a vibração, o ruído e o movimento do aparelho durante o funcionamento.

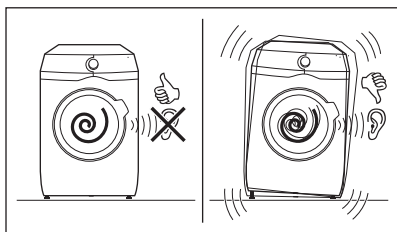

### 3.3 Mangueira de entrada

1. Ligue a mangueira de entrada de água na parte de trás do aparelho.
2. Vire a mangueira para a esquerda ou para a direita dependendo da posição da torneira da água.

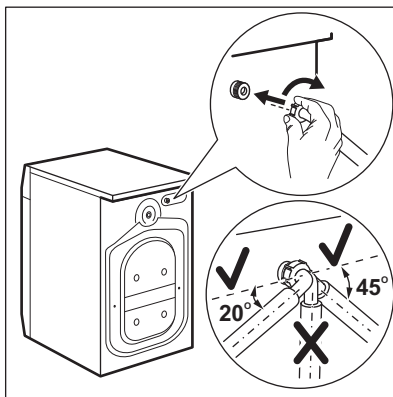

- i** Certifique-se de que a mangueira de entrada não fica na posição vertical.
3. Se necessário, afrouxe a porca para colocar a mangueira na posição correcta.
  4. Ligue a mangueira de entrada de água a uma torneira de água fria com rosca de 3/4".

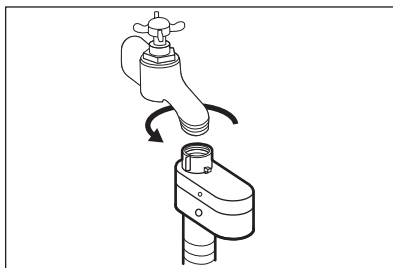

**!** **CUIDADO!** Certifique-se de que não existem fugas nas uniões.

- i** Não utilize uma extensão de mangueira se a mangueira de entrada for demasiado pequena. Contacte o centro de assistência para saber como substituir a mangueira de entrada.

### 3.4 Dispositivo de retenção da água

A mangueira de entrada tem um dispositivo de bloqueio da passagem de água. Este dispositivo impede fugas de

água na mangueira causadas pelo desgaste natural do tubo.

Esta anomalia é indicada no sector vermelho da janela "A".

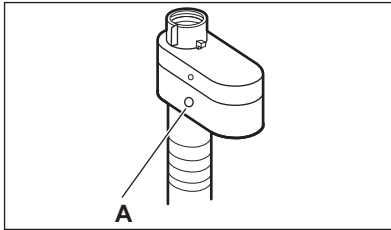

Se isto acontecer, feche a torneira de água e contacte um Centro de Assistência Técnica Autorizado para substituir a mangueira.

### 3.5 Escoamento da água

A mangueira de escoamento deve ficar a uma altura entre 60 cm e 100 cm.

É possível ligar a mangueira de escoamento de diferentes formas:

1. Faça um U com a mangueira de escoamento e coloque-a à volta da guia de plástico.

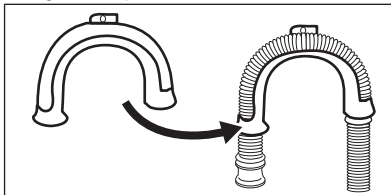

2. Na borda de um lava-loiças - Fixe a guia à torneira de água ou à parede.

- i** Certifique-se de que a guia de plástico não se move durante o escoamento do aparelho.

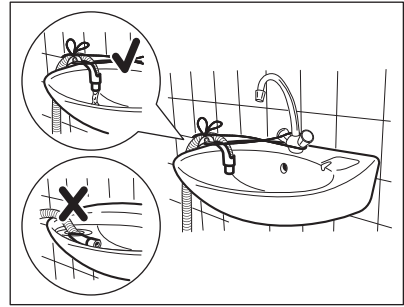

- i** Certifique-se de que a mangueira de escoamento não fica imersa em água. Isso poderá causar um retorno de água suja para dentro do aparelho.

3. Num tubo de escoamento com orifício de ventilação - Introduza a mangueira de escoamento directamente no tubo de escoamento. Observe a imagem.

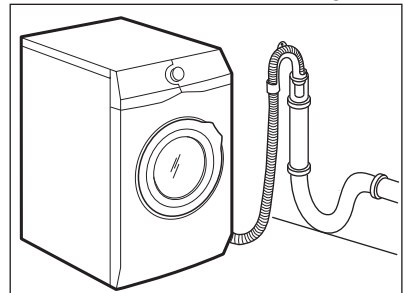

- i** A extremidade da mangueira de escoamento deve estar sempre ventilada, isto é, o diâmetro interno do tubo de escoamento (mín. 38 mm - mín. 1,5") deve ser superior ao diâmetro externo da mangueira de escoamento.

4. Se a extremidade da mangueira de escoamento for deste tipo (observe a ilustração), pode introduzi-la directamente no tubo.

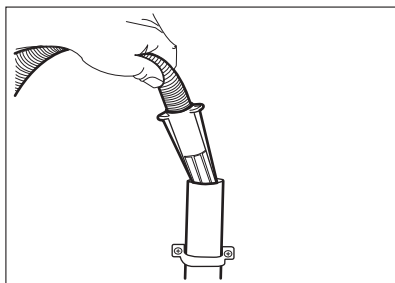

5. Sem a guia de plástico para a mangueira: Introduza a mangueira de escoamento no sifão e fixe com uma mola. Observe a imagem.

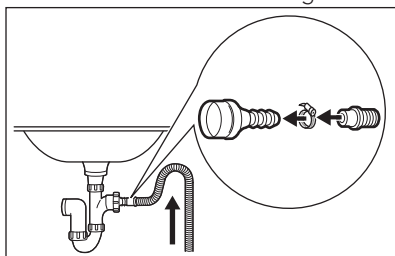

**i** Certifique-se de que a mangueira de escoamento fica em arco para evitar a entrada de partículas dentro do aparelho a partir do lava-loiças.

6. Coloque a mangueira directamente num tubo de escoamento encastrado na parede da divisão e fixe-a com uma mola.

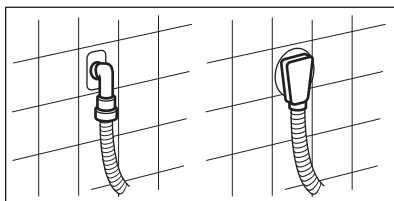

Pode prolongar a mangueira de escoamento até ao máximo de 400 cm. Contacte um Centro de Assistência Técnica Autorizado para obter informações sobre outras mangueiras de escoamento e extensões.

## 4. DESCRIÇÃO DO PRODUTO

### 4.1 Funções especiais

A sua nova máquina de lavar roupa satisfaz todos os requisitos para um tratamento eficaz da roupa com baixo consumo de água, energia e detergente, respeitando os tecidos.

- A tecnologia **ProSense** detecta a carga de roupa e define a duração do programa em 30 segundos. O programa de lavagem é ajustado à carga de roupa e ao tipo de tecido de forma a não consumir mais tempo, energia e água do que o necessário.
- O vapor é uma forma fácil e rápida de refrescar a roupa. Os programas de

vapor suaves removem os odores e reduzem os vincos dos tecidos, facilitando a passagem a ferro. A opção **Vapor Plus** faz com que o ciclo seja terminado com vapor suave que relaxa as fibras e reduz os vincos da roupa. A passagem a ferro fica mais fácil!

- Graças à opção **Soft Plus**, o amaciador é distribuído uniformemente pela roupa e penetra profundamente nas fibras dos tecidos, o que melhora o amaciamento.

## 4.2 Visão geral do aparelho

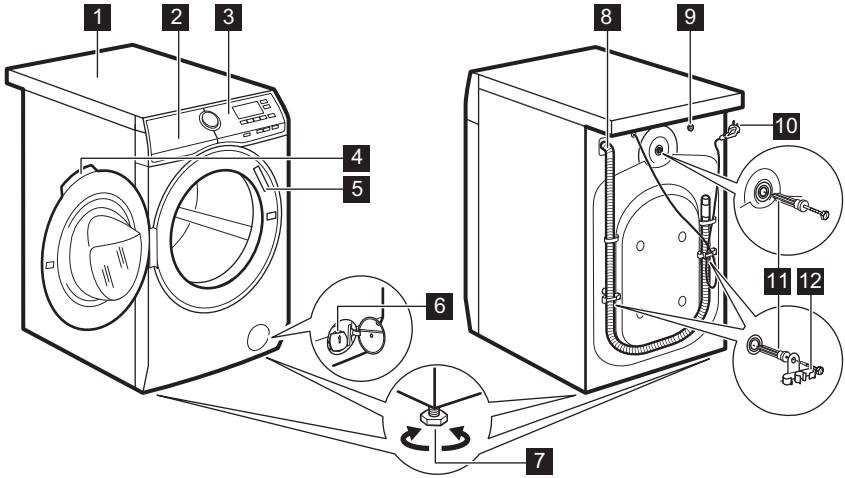



- |   |  |
|---|--|
| <b>1</b> Tampo                          | <b>8</b> Mangueira de escoamento         |
| <b>2</b> Distribuidor de detergente     | <b>9</b> Ligaçao da mangueira de entrada |
| <b>3</b> Painel de comandos             | <b>10</b> Cabo de alimentação eléctrica  |
| <b>4</b> Puxador da porta               | <b>11</b> Parafusos de transporte        |
| <b>5</b> Placa de características       | <b>12</b> Suporte da mangueira           |
| <b>6</b> Filtro da bomba de escoamento  |  |
| <b>7</b> Pés de nivelamento do aparelho |  |

## 5. PAINEL DE COMANDOS

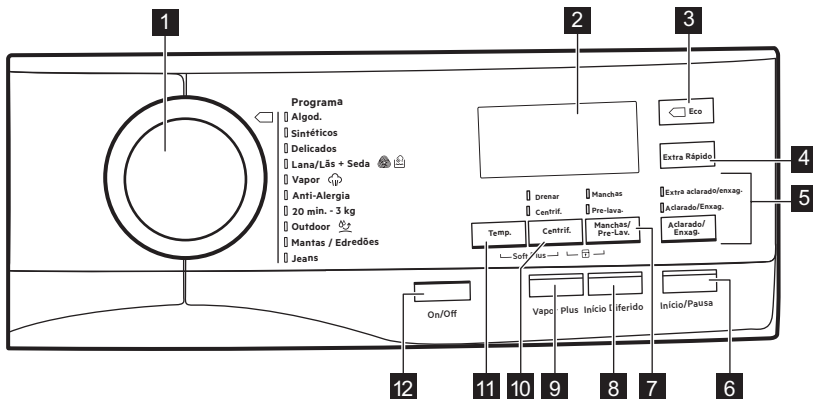

### 5.1 Descrição do painel de comandos





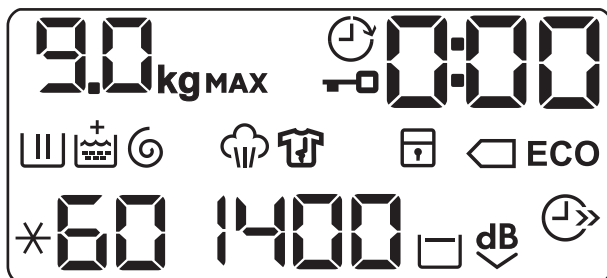













- 1 Seletor de programas
- 2 Visor
- 3 Botão tátil Eco (Eco) 
- 4 Botão tátil de Poupança de Tempo (Extra Rápido)
- 5 Botão tátil de Enxaguamento (Aclarado/Enxag.)
  - Opção de Enxaguamento Extra (Extra aclarado/enxag.)
  - Saltar a fase de lavagem - Opção de Apenas Enxaguamento (Aclarado/Enxag.)
- 6 Botão tátil de Início/Pausa (Inicio/Pausa)
- 7 Botão tátil de Nódos/Pré-lavagem (Manchas/Pre-lav.)
  - Opção de Nódos (Manchas)
  - Opção de Pré-lavagem (Pre-lav.)
- 8 Botão tátil de Início Diferido (Inicio Diferido)
- 9 Botão tátil de Vapor Plus (Vapor Plus)
- 10 Botão tátil de Redução da Centrifugação (Centrif.)
  - Opção de Cuba Cheia 
  - Opção de Silencioso 
  - Saltar as fases de lavagem e enxaguamento - Opção de Apenas Centrifugação (Centrif.)
  - Saltar as fases de lavagem, enxaguamento e centrifugação - Opção de Apenas Escoamento (Drenar)
- 11 Botão tátil da temperatura (Temp.)
- 12 Botão de pressão On/Off (On/Off)

## 5.2 Visor



9.0kg	Indicador de carga máxima. O indicador <b>kg</b> pisca durante o cálculo da carga de roupa (consulte a secção “Deteção de carga ProSense”).
MAX	Indicador de roupa máxima. Pisca se a quantidade de roupa exceder a carga recomendada.
	Indicador de porta bloqueada.
	Indicador de início diferido.

	<p>O indicador digital pode apresentar:</p> <ul style="list-style-type: none"> <li>• Duração do programa (por ex. <b>2:40</b>).</li> <li>• Tempo de atraso (por ex. <b>30'</b> ou <b>2h</b>).</li> <li>• Fim do ciclo (.</li> <li>• Código de aviso (por ex. <b>E20</b>).</li> </ul>
	Indicador da fase de lavagem. Pisca durante a fase de pré-lavagem e lavagem.
	Indicador da fase de enxaguamento. Pisca durante a fase de enxaguamento.
	Quando a opção Soft Plus está ativa, o indicador <b>+</b> aparece.
	Indicador de fase de centrifugação e escoamento. Pisca durante a fase de escoamento e centrifugação.
	Indicador de fase de vapor.
	Indicador de fase anti-rugas.
	Indicador de bloqueio de segurança para crianças.
	Indicadores de poupança de energia. O indicador  aparece quando for seleccionado um programa de algodão a 40 °C ou 60 °C.
	Indicador de poupança de tempo.
	Indicador de velocidade de centrifugação.
	Indicador de cuba cheia.
	Indicador de redução de ruído
	Indicador de temperatura. O indicador  aparece quando é seleccionada a lavagem a frio.

## 6. SELECTOR E BOTÕES

### 6.1 On/Off

Premir este botão durante alguns segundos permite activar ou desactivar o aparelho. O aparelho emite dois sons diferentes quando é activado ou desactivado.

Uma vez que a função Stand-by (Espera) desactiva automaticamente o aparelho para diminuir o consumo de energia em algumas situações, pode ser necessário activar o aparelho novamente.

Para saber mais, consulte a secção "Stand-by (Espera)" no capítulo "Utilização diária".

## 6.2 Introdução

**i** As opções/funções não podem ser seleccionadas com todos os programas de lavagem. Verifique a compatibilidade entre as opções/funções e os programas de lavagem na "Tabela de programas". O aparelho não permite a selecção de opções/funções incompatíveis em conjunto, porque algumas opções/funções excluem outras.

## 6.3 Temp.

Quando seleccionar um programa de lavagem, o aparelho propõe automaticamente uma temperatura predefinida.

Toque repetidamente neste botão até que o visor indique a temperatura pretendida.

Quando o visor apresentar os indicadores **\*** e **--**, o aparelho não aquece a água.

## 6.4 Centrif.

Quando seleccionar um programa, o aparelho selecciona automaticamente a velocidade de centrifugação máxima permitida.

Toque repetidamente neste botão para:

- **Diminuir a velocidade de centrifugação.**

**i** O visor mostra apenas as velocidades de centrifugação disponíveis com o programa seleccionado.

- **Ativar a opção Cuba Cheia.**  
A centrifugação final não é efetuada. A água do último enxaguamento não é escoada para evitar que os tecidos fiquem enrugados. O programa de lavagem termina com a água no tambor.

O visor apresenta o indicador . A porta permanece bloqueada e o tambor roda regularmente para



reduzir os vincos. É necessário escoar a água para desbloquear a porta. Se tocar no botão Início/Pausa, o aparelho executa a fase de centrifugação e escoar a água.

**i** O aparelho escoar a água automaticamente após cerca de 18 horas.

- **Ativar a opção Silencioso.**  
As fases de centrifugação intermédia e final são suprimidas e o programa termina com a água no tambor. Isto ajuda a reduzir os vincos.

O visor apresenta o indicador . A porta permanece bloqueada. O tambor roda regularmente para reduzir os vincos. É necessário escoar a água para desbloquear a porta. Uma vez que o programa é muito silencioso, é adequado para o período nocturno em que as tarifas de electricidade são inferiores. Em alguns programas, os enxaguamentos são realizados com mais água. Se tocar no botão Início/Pausa, o aparelho executa apenas a fase de escoamento.

**i** O aparelho escoar a água automaticamente após cerca de 18 horas.

- **Opção Drenar (Saltar as fases de lavagem, enxaguamento e centrifugação).**  
O aparelho executa apenas a fase de escoamento do programa de lavagem seleccionado.  
O visor apresenta o indicador **--** (fria), o indicador **---** (sem centrifugação) e o indicador .
- **Opção Centrif. (Saltar as fases de lavagem e enxaguamento).**  
O aparelho executa apenas a fase de centrifugação do programa de lavagem seleccionado.  
O visor apresenta o indicador **--** (fria), o indicador de fase  e a velocidade de centrifugação.

-  Se for necessário reduzir a velocidade de centrifugação, selecione um programa que tenha uma velocidade de centrifugação inferior predefinida.

## 6.5 Manchas/Pre-lav.

Prima repetidamente este botão para ativar uma das duas opções ou ambas.

O indicador correspondente acende-se no visor.

- **Manchas** 

Selecione esta opção para adicionar uma fase de tira-nódoas a um programa, para tratar roupa muito suja ou manchada com um tira-nódoas. Coloque o tira-nódoas no compartimento . O tira-nódoas será adicionado durante a fase adequada do programa de lavagem.

-  Esta opção não está disponível para temperaturas inferiores a 40 °C.

- **Pre-lav.** 

Utilize esta opção para adicionar uma fase de pré-lavagem a 30 °C antes da fase de lavagem. Esta opção é recomendada para roupa com bastante sujidade, especialmente se tiver areia, pó, lama ou outras partículas sólidas.

-  Estas opções podem aumentar a duração do programa.



## 6.6 Vapor Plus

Esta opção adiciona uma fase de vapor seguida de uma curta fase de anti-rugas no fim do programa de lavagem.

A fase de vapor reduz os vincos dos tecidos e facilita a passagem a ferro.

O indicador  pisca no visor durante a fase de vapor.

-  Esta opção pode aumentar a duração do programa.

Quando o programa parar, o visor apresenta um zero , o indicador  fica aceso e o indicador  começa a piscar. O tambor efectua movimentos suaves durante cerca de 30 minutos para manter o benefício do vapor. Se tocar em qualquer botão, os movimentos anti-rugas param e a porta é desbloqueada.

-  Utilizar uma carga de roupa pequena ajuda a obter melhores resultados.

## 6.7 Inicio Diferido

Com esta opção, pode atrasar o início de um programa para uma hora mais conveniente.

Toque repetidamente no botão para seleccionar o atraso pretendido. O tempo aumenta em passos de 30 minutos até 90 minutos e depois em passos de 2 horas até 20 horas.

Após tocar no botão Início/Pausa, o visor apresenta o indicador  e o tempo de atraso seleccionado e o aparelho inicia a contagem decrescente.

## 6.8 Aclarado/Enxag.

Com este botão, pode seleccionar uma das seguintes opções:

- **Opção Extra aclarado/enxag.** Esta opção adiciona alguns enxaguamentos de acordo com o programa de lavagem seleccionado. Utilize esta opção para lavar roupa de pessoas alérgicas a resíduos de detergente e em áreas onde a água seja macia.

-  Esta opção aumenta ligeiramente a duração do programa.

- **Saltar a fase de lavagem - opção Aclarado/Enxag.** O aparelho executa apenas as fases de enxaguamento, centrifugação e escoamento do programa seleccionado.

O indicador correspondente acima do botão acende.

## 6.9 Extra Rápido

Com esta opção, pode diminuir a duração do programa.

- Se a roupa tiver sujidade normal ou ligeira, pode ser recomendável encurtar a duração do programa de lavagem. Toque neste botão **uma vez** para diminuir a duração.
- Se a carga de roupa for pequena, toque neste botão **duas vezes** para seleccionar um programa mais rápido.

O visor apresenta o indicador .



Esta opção também pode ser utilizada para encurtar a duração do programa Vapor.

## 6.10 Eco

Seleccione esta opção para peças com sujidade ligeira ou média que sejam

lavadas com uma temperatura de 30 °C ou superior.

O aparelho diminui a temperatura de lavagem e aumenta o tempo de lavagem para proporcionar uma lavagem eficiente com poupança de energia. O visor apresenta o indicador **ECO**.



Se seleccionar o programa de Algodão a 40 °C ou 60 °C e não seleccionar opções, o visor apresenta o indicador  **ECO**; estes programas standard de algodão são os mais eficientes em termos de consumo combinado de energia e água.



## 6.11 Início/Pausa



Toque no botão Início/Pausa para iniciar ou pausar o aparelho ou interromper um programa em curso.





# 7. PROGRAMAS

## 7.1 Tabela de programas

Programas de lavagem

Programa	Descrição do programa
<b>Programas de lavagem</b>	
Algod.	<p><b>Algodão branco e de cor.</b> Sujidade normal e ligeira.</p> <p><b>Programas standard para os valores de consumo da Etiqueta de Energia.</b> De acordo com a regulamentação 1061/2010, o programa Algod. a 60 °C e o programa Algod. a 40 °C com a opção  são respetivamente o “programa standard para algodão a 60 °C” e o “programa standard para algodão a 40 °C”. São os programas mais eficientes em termos de consumo combinado de energia e água para lavar roupa de algodão com sujidade normal.</p> <p> A temperatura da água na fase de lavagem pode ser diferente da temperatura declarada para o programa seleccionado.</p>
Sintéticos	<b>Artigos de tecido sintético ou misto.</b> Sujidade normal.

Programa	Descrição do programa
Delicados	<b>Tecidos delicados, como acrílico, viscose e poliéster, bem como tecidos mistos que precisam de lavagem suave.</b> Sujidade normal.
 Lana/Lãs + Seda	<b>Lãs laváveis na máquina, lãs de lavar à mão e outros tecidos</b> com o símbolo de cuidado “lavar à mão” <sup>1)</sup> .
Programa de vapor	
 Vapor	<b>Programa de vapor para algodões e sintéticos.</b> O vapor pode ser utilizado com roupa seca <sup>2)</sup> , lavada ou usada apenas uma vez. Este programa reduz os vincos e os odores <sup>3)</sup> e relaxa as fibras. Quando o programa terminar, retire rapidamente a roupa do tambor. Após um programa de vapor, a tarefa de engomar fica facilitada. Não utilize detergente. Se necessário, elimine as nódoas lavando com um tira-nódoas ou aplicando tira-nódoas sobre as nódoas. Os programas de vapor não realizam qualquer ciclo higiénico. Não seleccione um programa de vapor com estes tipos de artigos: <ul style="list-style-type: none"> <li>• Roupa não adequada para secagem em secador.</li> <li>• Todas as peças que tenham plástico, metal, madeira ou algo semelhante.</li> </ul>
Programas de lavagem	
Anti-Alergia	<b>Peças de algodão branco.</b> Este programa elimina os microorganismos graças a uma fase de lavagem com a temperatura mantida acima de 60 °C durante alguns minutos. Isto ajuda a eliminar germes, bactérias e outros microorganismos e partículas. Uma fase de enxaguamento adicional garante a remoção total dos resíduos de detergente e de substâncias alergénicas/pólen. Desta forma, a lavagem é mais eficaz.
20 min. - 3 kg	<b>Artigos de algodão e sintéticos</b> com pouca sujidade ou usados apenas uma vez.



Programa	Descrição do programa
 Outdoor	<p data-bbox="434 172 964 245">  Não utilize amaciador e certifique-se de que não existem resíduos de amaciador no distribuidor de detergente.         </p> <p data-bbox="428 268 1028 400"> <b>Vestuário desportivo sintético.</b> Este programa foi concebido para lavar suavemente vestuário desportivo de exterior moderno e também é adequado para vestuário desportivo de ginásio, ciclismo, jogging e semelhantes. A carga de roupa recomendada é 2.5 kg.         </p> <p data-bbox="428 403 1023 587"> <b>Tecidos à prova de água, tecidos à prova de água mas permeáveis ao ar e artigos repelentes de água.</b> Este programa também pode ser utilizado como ciclo de revitalização de vestuário repelente de água, porque foi concebido especificamente para tratar vestuário revestido com material hidrófobo. Para executar o ciclo de revitalização do material repelente de água, proceda assim:         </p> <ul data-bbox="428 592 1020 719" style="list-style-type: none"> <li>• Coloque o detergente de lavagem no compartimento .</li> <li>• Coloque um restaurador especial de material repelente de água no compartimento destinado ao amaciador .</li> <li>• Reduza a carga de roupa para 1 kg.</li> </ul> <p data-bbox="434 730 978 884">  Para obter os melhores resultados com a ação de revitalização do material repelente de água, seque a roupa num secador de roupa com o programa de secagem Outdoor (se disponível e se a etiqueta do vestuário permitir a secagem em secador de roupa).         </p>
Edredones / Edredões	<p data-bbox="428 922 1020 970"> <b>Um cobertor sintético, peças acolchoadas, edredões, casacos com forro de pêlo</b> e artigos semelhantes.         </p>
Jeans	<p data-bbox="428 1002 1023 1102"> <b>Vestuário de ganga e malhas.</b> Sujidade normal. Este programa efectua uma fase de enxaguamento suave, concebida para ganga, que reduz o desbotamento e evita que fiquem resíduos de detergente nas fibras.         </p>

1) Durante este ciclo, o tambor roda lentamente para garantir uma lavagem suave. Poderá parecer que o tambor não roda correctamente ou que está parado, mas isso é normal neste programa.

2) Se utilizar um programa de vapor com roupa seca, a roupa fica húmida no final do ciclo. Seque as peças ao ar durante 10 minutos.

3) O programa de vapor não elimina odores particularmente intensos.



Temperatura, velocidade de centrifugação máxima e carga máxima do programa

Programa	Temperatura predefinida Gama de temperatura	Velocidade de centrifugação máxima Intervalo de velocidade de centrifugação	Carga máxima
<b>Programas de lavagem</b>			
Algod.	40 °C 95 °C - Fria	1400 rpm 1400 rpm - 400 rpm	9 kg
Sintéticos	40 °C 60 °C - Fria	1200 rpm 1200 rpm - 400 rpm	4 kg
Delicados	40 °C 40 °C - Fria	1200 rpm 1200 rpm - 400 rpm	4 kg
 Lana/Lãs + Seda	40 °C 40 °C - Fria	1200 rpm 1200 rpm - 400 rpm	1.5 kg
<b>Programa de vapor</b>			
 Vapor	-	-	1.5 kg
<b>Programas de lavagem</b>			
Anti-Alergia	60 °C	1400 rpm 1400 rpm - 400 rpm	9 kg
20 min. - 3 kg	30 °C 40 °C - 30 °C	1200 rpm 1200 rpm - 400 rpm	3 kg
 Outdoor	30 °C 40 °C - Fria	1200 rpm 1200 rpm - 400 rpm	2.5 kg <sup>1)</sup> 1 kg <sup>2)</sup>
Edredones / Edredões	40 °C 60 °C - 30 °C	800 rpm 800 rpm - 400 rpm	3 kg
Jeans	40 °C 60 °C - Fria	1200 rpm 1200 rpm - 400 rpm	9 kg

1) Programa de lavagem.

2) Programa de lavagem e fase de impermeabilização.

## Compatibilidade das opções com os programas

	Algod.	Sintéticos	Delicados	Lana/Lãs + Seda 	Vapor 	Anti-Alergia	20 min. - 3 kg	Outdoor 	Edredões / Edredões	Jeans
Centrif.	■	■	■	■		■	■	■	■	■
Cuba Cheia 	■	■	■	■		■		■		■
Extra Silencioso 	■	■	■							
Drenar	■	■	■	■		■		■		■
Centrif.	■	■	■	■		■		■		■
Manchas <sup>1)</sup>	■	■	■			■				■
Pre-lav.	■	■	■			■				■
Extra aclarado/ enxag.	■	■	■			■				■
Aclarado/Enxag.	■	■	■	■		■	■	■	■	■
 ECO <sup>2)</sup>	■	■	■						■	■
Extra Rápido <sup>3)</sup>	■	■	■		■					■
Início Diferido	■	■	■	■	■	■	■	■	■	■
Vapor Plus <sup>1)</sup>	■	■				■				■
Soft Plus	■	■	■			■			■	■

1) Esta opção não está disponível para temperaturas inferiores a 40 °C.

2) Esta opção não está disponível para temperaturas inferiores a 30 °C.

3) Se seleccionar a duração menor, recomendamos que diminua a quantidade de roupa. Pode carregar totalmente o aparelho, mas os resultados da lavagem serão menos satisfatórios.

## 7.2 Woolmark Apparel Care - Azul



O ciclo de lavagem de lã desta máquina foi aprovado pela The Woolmark

Company para a lavagem de vestuário de lã com a etiqueta "Lavar à mão", desde que as peças sejam lavadas de acordo com as instruções publicadas pelo fabricante desta máquina de lavar roupa. Siga as instruções de secagem e outras instruções que existirem nas etiquetas do vestuário. M1230

No Reino Unido, na República da Irlanda, em Hong Kong e na Índia, o símbolo da Woolmark é uma marca comercial de certificação.

## 8. PROGRAMAÇÕES

### 8.1 Bloqueio para crianças

Com esta opção, pode impedir que as crianças brinquem com o painel de comandos.

- Para **activar/desactivar** esta opção, toque nos botões Manchas/Pre-Lav. e Centrif. em simultâneo até que o indicador  **se acenda/apague** no visor.

Pode activar esta opção:

- Após tocar no botão Início/Pausa: todos os botões e o selector de programas ficam desactivados (excepto o botão On/Off).
- Antes de tocar no botão Início/Pausa: o aparelho não pode ser activado.

O aparelho mantém a selecção desta opção mesmo após ser desligado.

### 8.2 Sinais sonoros

Este aparelho produz sinais sonoros diferentes nas seguintes situações:

- Quando o aparelho é ativado (som especial curto).
- Quando o aparelho é desativado (som especial curto).
- Quando os botões são tocados (som de clique).
- Quando é efetuada uma selecção incorreta (3 sons curtos).
- Quando o programa termina (sequência de sons durante 2 minutos).

- Quando o aparelho tem uma anomalia (sequência de sons curtos durante 5 minutos).

Para **desativar/ativar** os sinais sonoros de fim de programa, toque nos botões Manchas/Pre-Lav. e Início Diferido em simultâneo durante 6 segundos.



Se desativar os sinais sonoros, estes só serão emitidos quando o aparelho tiver uma anomalia.

### 8.3 Enxaguamento Extra Permanente

Com esta opção, pode ter sempre um enxaguamento extra quando seleccionar um novo programa.

- Para **activar/desactivar** esta opção, toque nos botões Aclarado/Enxag. e Manchas/Pre-Lav. em simultâneo até que o indicador do botão Extra aclarado/enxag. **se acenda/apague**.

### 8.4 Soft Plus

Selecione a opção Soft Plus para otimizar a distribuição do amaciador e deixar os tecidos mais macios.

Sugerimos que a utilize quando utilizar amaciador.





Esta opção aumenta ligeiramente a duração do programa.

Para **activar/desactivar** esta opção, toque nos botões Temp. e Centrif. em simultâneo até que o indicador **+** se

**acenda/apague** por cima do indicador



## 9. ANTES DA PRIMEIRA UTILIZAÇÃO

1. Certifique-se de que todos os parafusos de fixação para efeitos de transporte foram removidos do aparelho.
  2. Certifique-se de que existe alimentação eléctrica e que a torneira da água está aberta.
  3. Coloque 2 litros de água no compartimento do detergente que está marcado com . Esta acção o sistema de escoamento.
  4. Coloque uma pequena quantidade de detergente no compartimento do detergente que está marcado com .
  5. Selecciona e inicie um programa para algodão com a temperatura mais elevada e sem roupa no tambor.
- Isto remove toda a sujidade do tambor e da cuba.

## 10. UTILIZAÇÃO DIÁRIA



### AVISO!

Consulte os capítulos relativos à segurança.

### 10.1 Activar o aparelho

1. Ligue a ficha na tomada eléctrica.
2. Abra a torneira da água.
3. Prima o botão On/Off durante alguns segundos para activar o aparelho.

O aparelho emite um som curto (se activado). O selector de programas é colocado automaticamente no programa Algodão.

O visor apresenta a carga máxima, a temperatura predefinida, a velocidade de centrifugação máxima, os indicadores das fases que compõem o programa e a duração do ciclo.

### 10.2 Carregar roupa

1. Abra a porta do aparelho.
2. Deve sacudir a roupa antes de a colocar no aparelho.
3. Coloque a roupa no tambor, uma peça de cada vez. Certifique-se de que não coloca demasiada roupa no tambor.
4. Feche bem a porta.

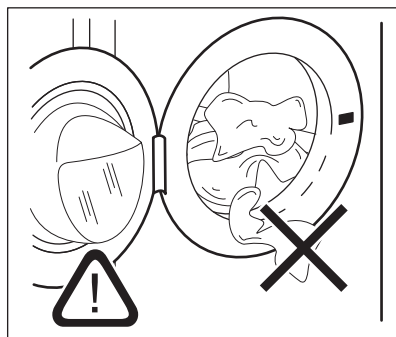





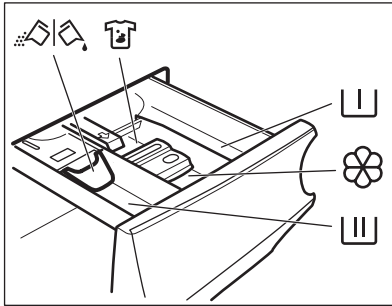

### CUIDADO!

Certifique-se de que não deixa roupa entre o vedante e a porta. Existe o risco de fuga de água ou danos na roupa.

## 10.3 Colocar detergente e aditivos



-  Compartimento para a fase de pré-lavagem ou para o programa de saponária.
-  Compartimento para a fase de lavagem.
-  Compartimento para aditivos líquidos (amaciador de roupa, goma).
- MAX** Nível máximo para a quantidade de aditivos líquidos.
-  Compartimento para o tira-nódoas.
-  Aba para detergente em pó ou líquido.

 Respeite as instruções indicadas nas embalagens dos detergentes, mas recomendamos que não exceda o nível máximo indicado (**MAX**). Esta quantidade garante os melhores resultados de lavagem.

 Após um ciclo de lavagem, remova os resíduos de detergente do distribuidor de detergente se for necessário.

## 10.4 Verifique a posição da aba

1. Puxe completamente o distribuidor de detergente até parar.

2. Prima a alavanca para baixo para remover o distribuidor.

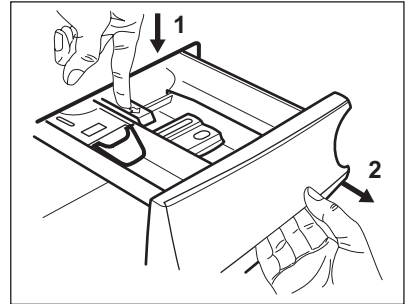

3. Para utilizar detergente em pó, vire a aba para cima.

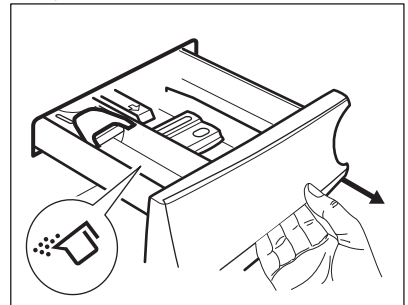

4. Para utilizar detergente líquido, vire a aba para baixo.

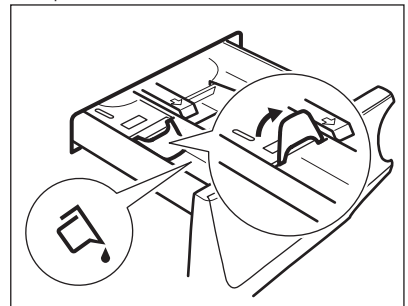



### Com a aba na posição PARA BAIXO:

- Não utilize detergentes líquidos gelatinosos ou espessos.
  - Não coloque uma quantidade de detergente líquido superior ao limite indicado na aba.
  - Não seleccione a fase de pré-lavagem.
  - Não seleccione a função de início diferido.
5. Meça as quantidades de detergente e amaciador.
  6. Feche cuidadosamente o distribuidor de detergente.

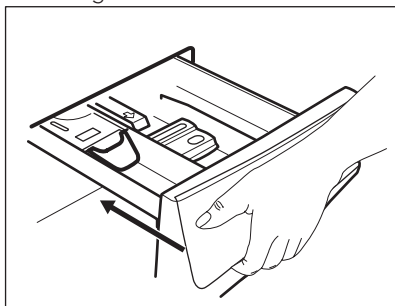

Certifique-se de que a aba não provoca bloqueios quando fechar a gaveta.

## 10.5 Seleccionar um programa

1. Rode o selector de programas para seleccionar o programa de lavagem pretendido. O indicador do programa correspondente acende-se.

O indicador do botão Início/Pausa pisca. O visor apresenta a carga máxima indicada para o programa, a temperatura predefinida, a velocidade de centrifugação máxima, os indicadores da fase de lavagem (se existirem) e uma duração de programa indicativa.

2. Para alterar a temperatura e/ou a velocidade de centrifugação, toque nos botões correspondentes.
3. Se desejar, seleccione uma ou mais opções tocando nos botões

correspondentes. Os indicadores correspondentes aparecem no visor e a informação apresentada muda em conformidade.



Se uma selecção **não for possível**, o indicador não aparece e o aparelho emite sinais sonoros.

## 10.6 Iniciar um programa

Toque no botão Início/Pausa para iniciar o programa.

O indicador correspondente pára de piscar e fica aceso.

No visor, o indicador da fase em curso começa a piscar e o indicador de carga máxima apaga-se.

O programa inicia e a porta é bloqueada. O visor apresenta o indicador .



A bomba de escoamento pode funcionar durante algum tempo enquanto o aparelho faz o enchimento com água.

## 10.7 Iniciar um programa com início diferido

1. Toque repetidamente no botão Início Diferido até o visor apresentar o tempo de atraso pretendido. O indicador  acende-se.
2. Toque no botão Início/Pausa. O aparelho inicia a contagem decrescente do início diferido. Quando a contagem decrescente terminar, o programa inicia.



A previsão PROSENSE inicia no fim da contagem decrescente.

## Cancelar o início diferido com a contagem decrescente já iniciada

Para cancelar o início diferido:

1. Toque no botão Início/Pausa para colocar o aparelho em pausa. O indicador correspondente pisca.

2. Toque repetidamente no botão Início Diferido até que o visor apresente .
3. Toque novamente no botão Início/Pausa para iniciar o programa imediatamente.

## Alterar o início diferido com a contagem decrescente já iniciada



Para alterar o início diferido:

1. Toque no botão Início/Pausa para colocar o aparelho em pausa. O indicador correspondente pisca.
2. Toque repetidamente no botão Início Diferido até o visor apresentar o tempo de atraso pretendido.
3. Toque novamente no botão Início/Pausa para iniciar a nova contagem decrescente.

## 10.8 Detecção de carga ProSense

 A duração do programa indicada no visor aplica-se a uma **carga média/elevada**.

Após tocar no botão Início/Pausa, o indicador da carga máxima declarada apaga-se, o indicador  pisca e o ProSense inicia a detecção da carga de roupa:

1. O aparelho detecta a carga nos primeiros 30 segundos: o indicador **kg** e os pontos de tempo  piscam e o tambor roda durante algum tempo.
2. No fim da detecção de carga, o indicador **kg** apaga-se e os pontos de tempo  deixam de piscar. A duração do programa será ajustada em conformidade e pode aumentar ou diminuir. Após mais 30 segundos, o enchimento com água é iniciado.

No fim da detecção de carga, **em caso de sobrecarga do tambor**, o indicador **MAX** pisca no visor.

Nesta situação, o utilizador tem 30 segundos para parar o aparelho e remover a roupa em excesso.

Após a remoção da roupa em excesso, toque no botão Início/Pausa para retomar o programa. A fase ProSense pode ser repetida até três vezes (ver ponto 1).

**Importante!** Se a quantidade de roupa não for reduzida, o programa de lavagem inicia de qualquer forma apesar da sobrecarga. Neste caso, não é possível garantir os melhores resultados de lavagem.

 Cerca de 20 minutos após o início do programa, a duração do programa pode ser ajustada novamente dependendo da quantidade de água que os tecidos absorverem.

 A detecção ProSense só é executada nos programas de lavagem completos (sem saltos de fases seleccionados).

## 10.9 Indicadores de fase de programa

Após o início do programa, o indicador da fase em curso fica intermitente e os restantes indicadores de fase ficam acesos.

Por exemplo, fase de lavagem ou pré-

lavagem em curso: .

Quando a fase terminar, o indicador correspondente pára de piscar e fica aceso. O indicador da fase seguinte começa a piscar.

Por exemplo, fase de enxaguamento em

curso: .

Se seleccionar a opção Vapor Plus, os indicadores da fase de vapor acendem-se.

Fase de vapor em curso: .

Fase anti-rugas em curso: .

## 10.10 Interromper um programa e alterar as opções

Durante o funcionamento de um programa, é possível alterar algumas opções:

1. Toque no botão Início/Pausa. O indicador correspondente pisca.
2. Altere as opções. As informações indicadas no visor mudam em conformidade.
3. Toque novamente no botão Início/Pausa.

O programa de lavagem continua.

## 10.11 Cancelar um programa em curso

1. Prima o botão On/Off para cancelar o programa e desactivar o aparelho.
2. Prima o botão On/Off para activar novamente o aparelho.

Já pode seleccionar um novo programa de lavagem.



Se a fase ProSense já tiver sido executada e o enchimento com água já tiver iniciado, o novo programa inicia **sem repetir a fase ProSense**. A água e o detergente não são escoados para evitar desperdício. O visor indica a duração máxima do programa e actualiza-a cerca de 20 minutos após o início do novo programa.

## 10.12 Abrir a porta



Se a temperatura e o nível da água no tambor forem demasiado elevados e/ou o tambor ainda estiver a rodar, não é possível abrir a porta.

Quando um programa ou o início diferido está em funcionamento, a porta do aparelho está bloqueada.

1. Toque no botão Início/Pausa. O indicador de porta bloqueada apaga-se no visor.
2. Abra a porta do aparelho. Se necessário, coloque ou retire peças.

3. Feche a porta e toque no botão Início/Pausa.

O programa ou o início diferido prosseguem.

## 10.13 Fim do programa

Quando o programa terminar, o aparelho pára automaticamente. São emitidos sinais sonoros (caso estejam ativos).

O visor apresenta todos os indicadores de fase de lavagem acesos e a área do tempo apresenta

O indicador do botão Início/Pausa apaga-se.

A porta é desbloqueada e o indicador apaga-se.

1. Prima o botão On/Off para desativar o aparelho.

Cinco minutos após o fim do programa, a função de poupança de energia desativa automaticamente o aparelho.









Quando ativar o aparelho novamente, o visor mostra o final do último programa seleccionado. Rode o seletor de programas para seleccionar um novo ciclo.

2. Retire a roupa do aparelho.
3. Certifique-se de que o tambor fica vazio.
4. Mantenha a porta e o distribuidor de detergente entreabertos para evitar bolores e odores.
5. Feche a torneira da água.

## 10.14 Escoar a água após o fim do ciclo

Se tiver escolhido um programa ou uma opção que não escoa a água do último enxaguamento, o programa termina, mas:

- O visor apresenta o indicador , o indicador da opção ou e o indicador de porta bloqueada . O indicador da fase em curso pisca.

- O tambor continuar a rodar regularmente para evitar vincos na roupa.
  - A porta permanece bloqueada.
  - Deve escoar a água para poder abrir a porta:
1. Se necessário, toque no botão Centrif. para seleccionar uma velocidade de centrifugação inferior à que o aparelho sugere.
  2. Toque no botão Início/Pausa:
    - Se tiver seleccionado , aparelho escoar a água e faz a centrifugação.
    - Se tiver seleccionado , aparelho apenas escoar a água.
- O indicador da opção  ou  apaga-se, mas o indicador  pisca e só depois se apaga.
3. Quando o programa terminar e o indicador de bloqueio da porta  se apagar, pode abrir a porta.
  4. Prima o botão On/Off durante alguns segundos para desactivar o aparelho.

 Em todo o caso, o aparelho escoar a água automaticamente após cerca de 18 horas.

## 10.15 Opção Stand-by (Espera)

A função Stand-by (Espera) desactiva automaticamente o aparelho para diminuir o consumo de energia quando:

- O aparelho não é utilizado durante 5 minutos antes de o botão Início/Pausa ser tocado. Prima o botão On/Off para activar novamente o aparelho.
- 5 minutos após o fim do programa de lavagem. Prima o botão On/Off para activar novamente o aparelho. O visor apresenta o fim do último programa seleccionado. Rode o selector de programas para seleccionar um novo ciclo.



Se seleccionar um programa ou uma opção que termina com água no tambor, a função Stand-by (Espera) **não desactiva** o aparelho, para lembrar que é necessário escoar a água.

## 11. SUGESTÕES E DICAS



**AVISO!**  
Consulte os capítulos relativos à segurança.

### 11.1 Carregar roupa

- Divida a roupa nestas categorias: branca, de cor, sintética, delicada e lã.
- Cumpra as instruções de lavagem indicadas nas etiquetas de cuidados a ter com a roupa.
- Não lave peças brancas e de cor em conjunto.
- Algumas peças de cor podem ficar desbotadas na primeira lavagem. Recomendamos que as lave em separado nas primeiras vezes.
- Abotoe as fronhas e feche os fechos de correr, os ganchos e as molas. Ate os cintos.
- Esvazie os bolsos e vire-os do avesso.
- Vire do avesso todos os tecidos que tenham várias camadas, as peças de lã e as peças com estampagens.
- Trate previamente as nódoas difíceis.
- Lave as nódoas difíceis com um detergente especial.
- Tenha cuidado com as cortinas. Retire os ganchos ou coloque as cortinas num saco de lavagem ou numa fronha.
- Não lave roupa que não tenha bainhas ou que tenha cortes. Utilize um saco de lavagem quando lavar peças pequenas e/ou delicadas (soutiens com armação, cintos, collants, etc.).
- Uma carga muito pequena pode causar problemas de desequilíbrio na fase de centrifugação e provocar vibração excessiva. Se isto ocorrer:

- a. interrompa o programa e abra a porta (consulte "Abrir a porta com um programa ou o início diferido activo");
- b. redistribua manualmente a carga de modo que as peças fiquem distribuídas uniformemente na cuba;
- c. prima o botão Início/Pausa. A fase de centrifugação continua.

## 11.2 Nódoas difíceis

Para algumas nódoas, não basta usar água e detergente.

Recomendamos que trate previamente estas nódoas antes de colocar a roupa no aparelho.

Existem tira-nódoas especiais. Utilize um tira-nódoas especial que se aplique ao tipo de nódoa e ao tecido.

## 11.3 Detergentes e outros tratamentos

- Utilize apenas detergentes e outros tratamentos especialmente concebidos para máquinas de lavar:
  - detergentes em pó para todos os tipos de tecidos;
  - detergentes em pó para tecidos delicados (máx. 40 °C) e lãs;
  - detergentes líquidos, de preferência para programas de lavagem a baixa temperatura (máx. 60 °C) para todos os tipos de tecidos ou especiais apenas para lãs.
- Não misture detergentes de tipo diferente.
- Para proteger o meio ambiente, não utilize mais do que a quantidade recomendada de detergente.

- Respeite as instruções que encontrar nas embalagens dos detergentes e outros produtos de tratamento e não exceda o nível máximo indicado (**MAX**).
- Utilize os detergentes recomendados para o tipo e para a cor dos tecidos, para a temperatura do programa e para o grau de sujidade.

## 11.4 Sugestões ecológicas

- Selecione um programa sem fase de pré-lavagem se tiver de lavar roupa com sujidade normal.
- Inicie sempre um programa de lavagem com a carga máxima de roupa permitida.
- Se tratar previamente as nódoas, pode utilizar um tira-nódoas quando seleccionar um programa de baixa temperatura.
- Para utilizar a quantidade correcta de detergente, verifique qual é a dureza da água da sua casa. Consulte "Dureza da água".

## 11.5 Dureza da água

Se a dureza da água for elevada ou moderada na sua área, recomendamos que utilize um amaciador de água para máquinas de lavar. Nas áreas onde a água for macia, não é necessário utilizar amaciador de água.

Para saber qual é a dureza da água na sua área, contacte os serviços de abastecimento de água locais.

Utilize a quantidade correcta de amaciador de água. Cumpra as instruções indicadas nas embalagens dos produtos.

# 12. MANUTENÇÃO E LIMPEZA



### AVISO!

Consulte os capítulos relativos à segurança.



### CUIDADO!

Não utilize álcool, solventes ou produtos químicos semelhantes.

## 12.1 Limpeza externa

Limpe o aparelho apenas com detergente suave e água morna. Seque totalmente todas as superfícies.

**CUIDADO!**

Não limpe as superfícies de metal com detergente à base de cloro.

**12.2 Descalcificação**

Se a dureza da água for elevada ou moderada na sua área, recomendamos que utilize um produto de descalcificação da água para máquinas de lavar.

Examine regularmente o tambor para evitar a acumulação de calcário.

Os detergentes normais já contêm agentes amaciadores da água, mas recomendamos e execução ocasional de um ciclo com o tambor vazio e um produto descalcificante.



Cumpra sempre as instruções das embalagens dos produtos.

**12.3 Lavagem de manutenção**

A utilização repetida e prolongada de programas de baixa temperatura pode causar a acumulação de depósitos de detergente e cotão e a proliferação bacteriana no interior do tambor e da cuba. Isto pode gerar maus odores e bolor.

Para eliminar estes depósitos e desinfetar o interior do aparelho, execute uma lavagem de manutenção regularmente (pelo menos uma vez por mês):

1. Retire toda a roupa do tambor.
2. Execute o programa de algodão com a temperatura máxima e coloque uma pequena quantidade de detergente em pó.

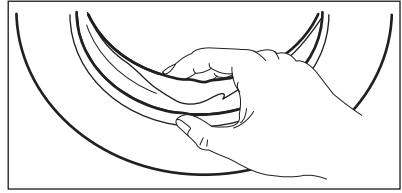
**12.4 Vedante da porta**

Examine regularmente o vedante e retire todos os objectos que estejam na parte interior.

**12.5 Limpar o tambor**

Examine regularmente o tambor para evitar a acumulação de ferrugem.

Para uma limpeza completa:

1. Limpe o tambor com um produto especial para aço inoxidável.
1. Cumpra sempre as instruções das embalagens dos produtos.
2. Execute um programa de algodão curto com temperatura elevada, tambor vazio e uma pequena quantidade de detergente em pó, para remover todos os resíduos restantes.

**12.6 Limpar o distribuidor de detergente**

Para evitar a acumulação de detergente seco ou coágulos de amaciador e/ou a formação de bolor na gaveta do distribuidor de detergente, execute o procedimento de limpeza regularmente:

1. Abra a gaveta. Pressione a patilha para baixo conforme indicado na figura e puxe a gaveta para fora.

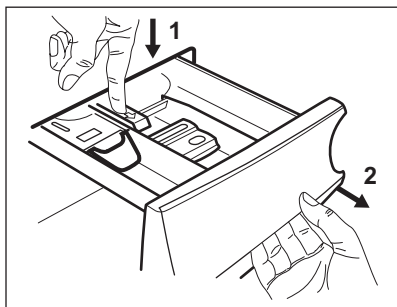

2. Remova a parte superior do compartimento de aditivo para facilitar a limpeza e lave-o em água morna corrente, para remover todos os vestígios do detergente acumulado. Após a limpeza, coloque a parte superior na devida posição.

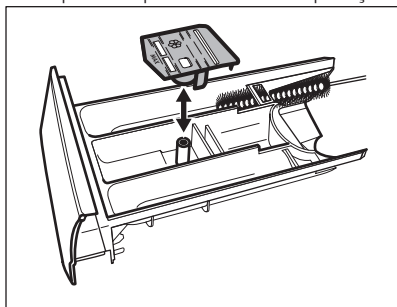

3. Certifique-se de que remove todos os resíduos de detergente das partes superior e inferior da cavidade. Utilize uma escova pequena para limpar a cavidade.

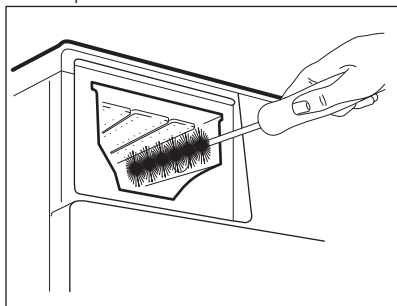

4. Introduza a gaveta do detergente nas calhas e feche-a. Execute o programa de enxaguamento sem roupa no tambor.

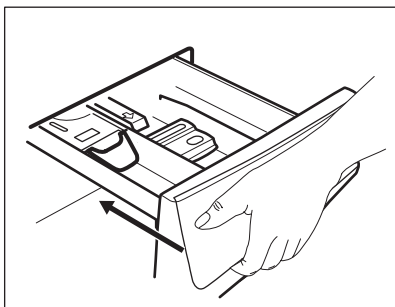

## 12.7 Limpar a bomba de escoamento



### AVISO!

Desligue a ficha da tomada elétrica.



Verifique regularmente o filtro da bomba de escoamento e limpe-o sempre que estiver sujo.

Limpe a bomba de escoamento se:

- O aparelho não escoa a água.
- O tambor não roda.
- O aparelho emite ruído invulgar devido ao bloqueio da bomba de escoamento.
- O visor apresenta o código de alarme

**E20.**



### AVISO!

- Não retire o filtro enquanto o aparelho estiver em funcionamento.
- Não limpe a bomba se existir água quente no aparelho. Aguarde até que a água arrefeça.

**Para limpar a bomba, proceda assim:**

1. Abra a tampa da bomba.

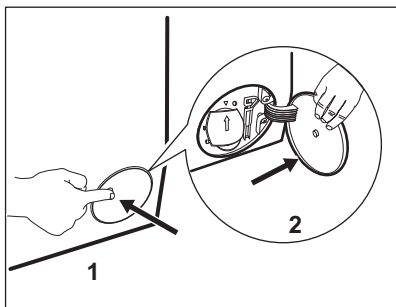

2. Coloque um recipiente adequado por baixo da acesso à bomba de escoamento para recolher a água que sair.
3. Abra o coletor para baixo. Tenha sempre um pano à mão para secar os salpicos de água depois de retirar o filtro.

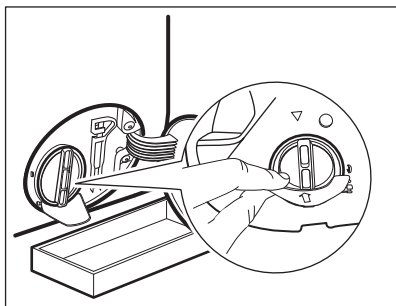

4. Rode o filtro 180 graus no sentido anti-horário para o abrir e não o retire. Deixe a água escoar.

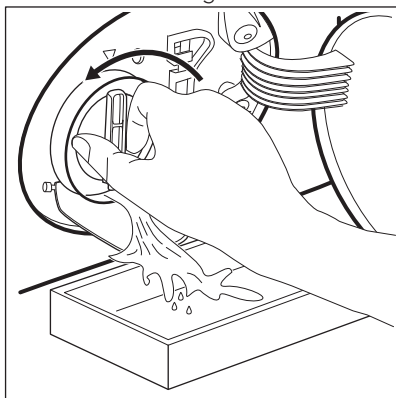

5. Quando a bacia estiver cheia de água, rode o filtro no sentido inverso e esvazie a bacia.

6. Repita os passos 4 e 5 até que não saia mais água.
7. Rode o filtro no sentido anti-horário para o retirar.

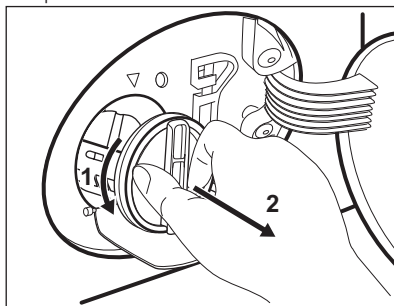

8. Se necessário, retire o algodão e todos os objetos estranhos da cavidade do filtro.
9. Certifique-se de que o impulsor da bomba pode rodar. Se não rodar, contate um Centro de Assistência Técnica Autorizado.

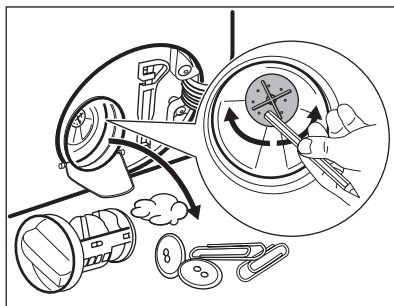

10. Limpe o filtro sob água da torneira.

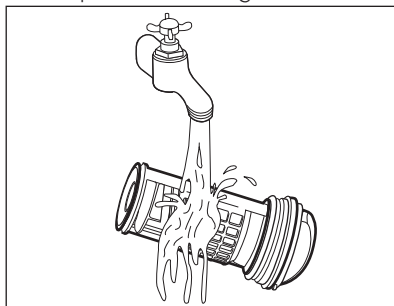

11. Reinstale o filtro nas guias especiais rodando-o no sentido horário. Certifique-se de que aperta o filtro corretamente para evitar fugas.

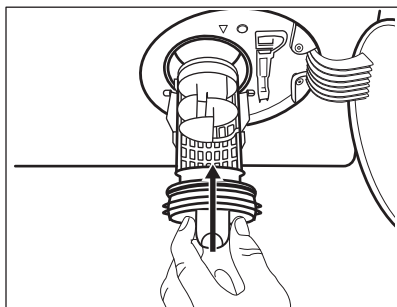

12. Feche a tampa da bomba.

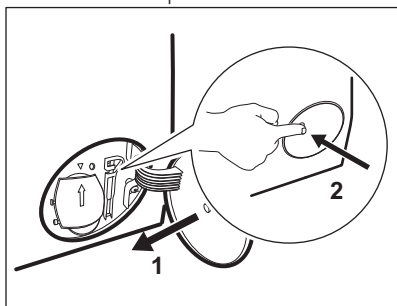

Se escoar a água com o processo de escoamento de emergência, terá de ativar novamente o sistema de escoamento:

- a. Coloque 2 litros de água no compartimento do distribuidor de detergente destinado à lavagem principal.
- b. Inicie o programa de escoamento da água.

## 12.8 Limpar a mangueira de entrada e o filtro da válvula

É recomendável limpar ocasionalmente ambos os filtros da mangueira de entrada de água para remover quaisquer depósitos que se tenham acumulado com o tempo:

1. Retire a mangueira de entrada da torneira e limpe o filtro.

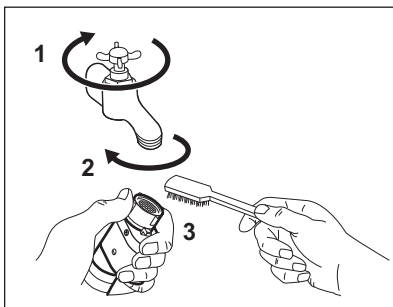

2. Retire a mangueira de entrada do aparelho desapertando a porca.

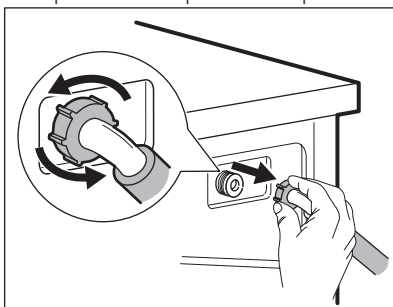

3. Limpe o filtro da válvula na parte de trás do aparelho com uma escova de dentes.

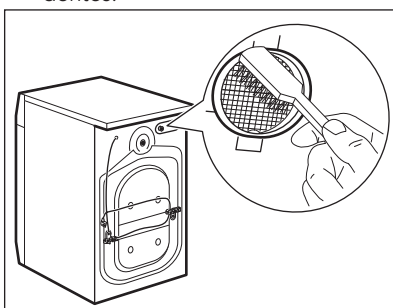

4. Quando ligar a mangueira ao aparelho, vire-a para a esquerda ou para a direita (não a deixe na posição vertical) dependendo da posição da torneira da água.

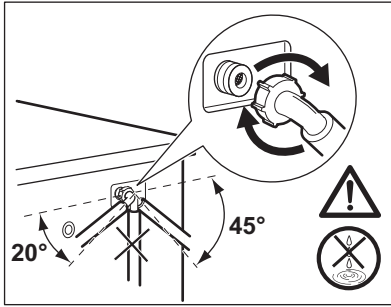

## 12.9 Escoamento de emergência

Se o aparelho não conseguir escoar a água, execute o procedimento descrito na secção "Limpar o filtro de escoamento". Se necessário, limpe a bomba.

Se escoar a água com o processo de escoamento de emergência, terá de activar novamente o sistema de escoamento:

1. Coloque 2 litros de água no compartimento do distribuidor de detergente destinado à lavagem principal.
2. Inicie o programa de escoamento da água.

## 12.10 Precauções contra congelação

Se o aparelho for instalado num local onde a temperatura possa ser igual ou inferior a 0 °C, retire a água restante da mangueira de entrada e da bomba de escoamento.

1. Desligue a ficha de alimentação eléctrica da tomada.
2. Feche a torneira da água.
3. Coloque as duas extremidades da mangueira de entrada dentro de um recipiente e deixe a água sair da mangueira.
4. Esvazie a bomba de escoamento. Consulte o procedimento de escoamento de emergência.
5. Quando a bomba de escoamento estiver vazia, instale novamente a mangueira de entrada.



### AVISO!

Antes de utilizar novamente o aparelho, certifique-se de que a temperatura é superior a 0 °C.

O fabricante não poderá ser responsabilizado por quaisquer danos causados por baixas temperaturas.

# 13. RESOLUÇÃO DE PROBLEMAS



### AVISO!

Consulte os capítulos relativos à segurança.

## 13.1 Introdução

O aparelho não inicia ou pára durante o funcionamento.

Comece por tentar encontrar uma solução para o problema (consulte a tabela). Se o problema persistir, contacte um Centro de Assistência Técnica Autorizado.

**Se ocorrer algum problema grave, o aparelho emite sinais sonoros, o visor apresenta um código de alarme e o botão Início/Pausa pode ficar a piscar:**

- **E10** - O aparelho não se enche com água correctamente.
- **E20** - O aparelho não escoa a água.
- **E40** - A porta do aparelho está aberta ou não está bem fechada. Verifique a porta.



Se o aparelho estiver sobrecarregado, remova algumas peças de roupa do tambor e/ou pressione a porta enquanto toca no botão Início/Pausa até que o indicador  pare de piscar (observe a figura em baixo).

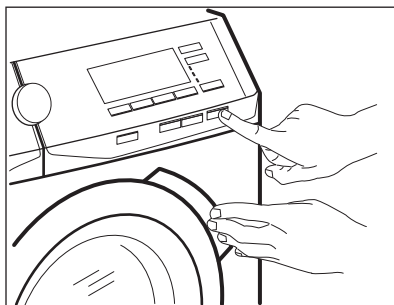

- **EHO** - A corrente eléctrica está instável. Aguarde até que a corrente eléctrica estabilize.

- **E91** - Não há comunicação entre os elementos electrónicos do aparelho. Desligue e volte a ligar.
- **EFO** - O dispositivo anti-inundação está activado. Desligue o aparelho e feche a torneira da água. Contacte um Centro de Assistência Técnica Autorizado.

**AVISO!**

Desactive o aparelho antes de efectuar qualquer verificação.

## 13.2 Falhas possíveis

Problema	Solução possível
O programa não inicia.	<ul style="list-style-type: none"> <li>• Certifique-se de que a ficha está ligada na tomada eléctrica.</li> <li>• Certifique-se de que a porta do aparelho está fechada.</li> <li>• Certifique-se de que não há um disjuntor desligado no quadro eléctrico.</li> <li>• Certifique-se de que tocou em Início/Pausa.</li> <li>• Se tiver seleccionado o Início Diferido, cancele-o ou aguarde até a contagem decrescente terminar.</li> <li>• Desactive a função de Bloqueio para Crianças se estiver activa.</li> </ul>
O aparelho não se enche com água correctamente.	<ul style="list-style-type: none"> <li>• Certifique-se de que a torneira da água está aberta.</li> <li>• Certifique-se de que a pressão do fornecimento de água não é demasiado baixa. Para obter essa informação, contacte os serviços de abastecimento de água locais.</li> <li>• Certifique-se de que a torneira da água não está obstruída.</li> <li>• Certifique-se de que a mangueira de entrada não tem dobras, danos ou vincos.</li> <li>• Certifique-se de que a ligação da mangueira de entrada está correcta.</li> <li>• Certifique-se de que o filtro da mangueira de entrada e o filtro da válvula não estão obstruídos. Consulte "Manutenção e limpeza".</li> </ul>
O aparelho enche-se com água e escoo de imediato.	<ul style="list-style-type: none"> <li>• Certifique-se de que a mangueira de escoamento está na posição correcta. A mangueira pode estar demasiado baixa. Consulte "Instruções de instalação".</li> </ul>

Problema	Solução possível
O aparelho não escoar a água.	<ul style="list-style-type: none"> <li>• Certifique-se de que o sifão de escoamento não está obstruído.</li> <li>• Certifique-se de que a mangueira de escoamento não tem dobras ou vincos.</li> <li>• Certifique-se de que o filtro de escoamento não está obstruído. Se necessário, limpe o filtro. Consulte "Manutenção e limpeza".</li> <li>• Certifique-se de que a ligação da mangueira de escoamento está correcta.</li> <li>• Selecione o programa de escoamento se tiver seleccionado um programa sem fase de escoamento.</li> <li>• Selecione o programa de escoamento se tiver seleccionado uma opção que termine com água na cuba.</li> </ul>
A fase de centrifugação não inicia ou o ciclo de lavagem demora mais tempo do que o normal.	<ul style="list-style-type: none"> <li>• Selecione o programa de centrifugação.</li> <li>• Certifique-se de que o filtro de escoamento não está obstruído. Se necessário, limpe o filtro. Consulte "Manutenção e limpeza".</li> <li>• Equilibre manualmente as peças na cuba e inicie novamente a fase de centrifugação. Este problema pode ser causado por um desequilíbrio.</li> </ul>
Existe água no chão.	<ul style="list-style-type: none"> <li>• Certifique-se de que as uniões das mangueiras de água estão bem apertadas e que não há fugas de água.</li> <li>• Certifique-se de que a mangueira de entrada de água e a mangueira de escoamento não estão danificadas.</li> <li>• Certifique-se de que utiliza o detergente correcto e a quantidade correcta.</li> </ul>
Não consegue abrir a porta do aparelho.	<ul style="list-style-type: none"> <li>• Verifique se seleccionou um programa de lavagem que termina com água na cuba.</li> <li>• Certifique-se de que o programa de lavagem terminou.</li> <li>• Selecione o programa de escoamento ou centrifugação se houver água no tambor.</li> <li>• Certifique-se de que o aparelho tem alimentação eléctrica.</li> <li>• Este problema pode ser causado por uma avaria do aparelho. Contacte um Centro de Assistência Técnica Autorizado. Se precisar de abrir a porta, leia atentamente a secção "Abertura de emergência da porta".</li> </ul>
O aparelho emite um ruído anormal e vibra.	<ul style="list-style-type: none"> <li>• Certifique-se de que o aparelho está bem nivelado. Consulte "Instruções de instalação".</li> <li>• Certifique-se de que removeu todos os materiais de embalagem e os parafusos de transporte. Consulte "Instruções de instalação".</li> <li>• Coloque mais roupa no tambor. A carga pode não ser suficiente.</li> </ul>

Problema	Solução possível
A duração do programa aumenta ou diminui durante a execução do programa.	<ul style="list-style-type: none"> <li>• A função ProSense consegue ajustar a duração do programa de acordo com o tipo e a carga de roupa. Consulte a secção "Detecção de carga ProSense" no capítulo "Utilização diária".</li> </ul>
Os resultados de lavagem não são satisfatórios.	<ul style="list-style-type: none"> <li>• Aumente a quantidade de detergente ou utilize um detergente diferente.</li> <li>• Utilize produtos especiais para remover as nódoas difíceis antes de lavar a roupa.</li> <li>• Certifique-se de que selecciona a temperatura correcta.</li> <li>• Diminua a carga de roupa.</li> </ul>
Demasiada espuma no tambor durante o ciclo de lavagem.	<ul style="list-style-type: none"> <li>• Reduza a quantidade de detergente.</li> </ul>
Após o ciclo de lavagem, a gaveta do distribuidor fica com resíduos de detergente.	<ul style="list-style-type: none"> <li>• Certifique-se de que a aba está na posição correcta (SUPERIOR para detergente em pó - INFERIOR para detergente líquido).</li> <li>• Certifique-se de que utilizou o distribuidor de detergente de acordo com as indicações dadas no manual do utilizador.</li> </ul>

Após a verificação, active o aparelho. O programa continua a partir do ponto de interrupção.

Se o problema voltar a ocorrer, contacte um Centro de Assistência Técnica Autorizado.

Se o visor apresentar outros códigos de alarme: Desactive e active o aparelho. Se o problema voltar a ocorrer, contacte um Centro de Assistência Técnica Autorizado.

### 13.3 Abertura de emergência da porta

Se ocorrer uma falha de energia ou uma avaria no aparelho, a porta fica bloqueada. O programa de lavagem continua quando a alimentação de energia for reposta. Se a porta ficar bloqueada após uma avaria, é possível abri-la com a função de desbloqueio de emergência.

Antes de abrir a porta:



**CUIDADO!**  
**Perigo de queimaduras!**  
**Certifique-se de que a temperatura da água não é demasiado elevada e que a roupa não está quente. Se for necessário, aguarde até arrefecerem.**



**CUIDADO!**  
**Risco de ferimentos!**  
**Certifique-se de que o tambor não está a rodar. Se for necessário, aguarde até que o tambor pare de rodar.**



**Certifique-se de que o nível da água no tambor não é demasiado elevado. Se for necessário, efectue um escoamento de emergência (consulte a secção "Escoamento de emergência" no capítulo "Manutenção e limpeza").**

Para abrir a porta, proceda da seguinte forma:

1. Prima o botão On/Off para desligar o aparelho.

2. Desligue a ficha de alimentação eléctrica da tomada.
3. Abra a porta do filtro.
4. Puxe o accionador de desbloqueio de emergência para baixo, mantenha-o nessa posição e abra a porta ao mesmo tempo.
5. Retire a roupa e feche a porta do aparelho.
6. Feche a porta do filtro.

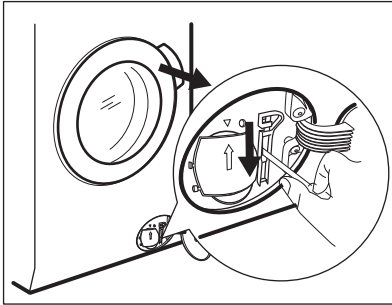

## 14. VALORES DE CONSUMO



Os valores indicados foram obtidos em condições de laboratório com os padrões relevantes. Existem vários fatores que podem alterar os valores: a quantidade e o tipo de roupa e a temperatura ambiente. A pressão e a temperatura da água fornecida e a tensão elétrica também podem afectar a duração do programa de lavagem.







As especificações técnicas podem ser alteradas para melhorar a qualidade do produto, sem aviso prévio.



Durante o programa de lavagem, a tecnologia Prosense pode alterar a duração da lavagem e os consumos. Para saber mais, consulte a secção “Deteção de carga Prosense” no capítulo “Utilização diária”.

Programas	Carga (kg)	Consumo de energia (kWh)	Consumo de água (litros)	Duração aproximada do programa (minutos)	Humidade restante (%) <sup>1)</sup>
Algod. 60°C	9	1.65	80	200	52
Algod. 40°C	9	1.25	80	200	52
Sintéticos 40°C	4	0.78	55	130	35
Delicados 40°C	4	0.60	63	91	35
Lana/Lãs + Seda 30 °C	1.5	0.35	57	60	30

Programas	Carga (kg)	Consumo de energia (kWh)	Consumo de água (litros)	Duração aproximada do programa (minutos)	Humidade restante (%) <sup>1)</sup>
<b>Programas standard para algodão</b> 					
Algodão Standard a 60 °C 	9	0.814	54	291	52
Algodão Standard a 60 °C 	4.5	0.56	42	259	52
Algodão Standard a 40°C 	4.5	0.497	42	259	52

<sup>1)</sup> No fim da fase de centrifugação.

Modo Off (desligado) (W)	Modo On (ligado) (W)
0.30	0.30

A informação indicada na tabela acima está em conformidade com a regulamentação 1015/2010 e com a diretiva de implementação 2009/125/CE da Comissão da UE.

## 15. DADOS TÉCNICOS

Dimensão	Largura/ Altura/ Profundi- dade/ Profundidade total	600 mm/ 850 mm/ 630 mm/ 660 mm
Ligação elétrica	Voltagem Potência total Fusível Frequência	230 V 2200 W 10 A 50 Hz
Nível de proteção contra a entrada de partículas sólidas e humidade garantido pela tampa de proteção, excepto onde o equipamento de baixa voltagem não tenha proteção contra humidade		IPX4
Pressão do fornecimento de água	Mínima Máxima	0,5 bar (0,05 MPa) 8 bar (0,8 MPa)
Fornecimento de água <sup>1)</sup>		Água fria
Carga máxima	Algodão	9 kg
Classe de eficiência energética		A+++
Velocidade de centrifugação	Máxima	1400 rpm

<sup>1)</sup> Ligue a mangueira de entrada de água a uma torneira de água com rosca de 3/4" .

## 16. ACESSÓRIOS

**16.1 Disponível em [www.aeg.com/shop](http://www.aeg.com/shop) e nos concessionários autorizados.**

- i** Apenas os acessórios correctos e aprovados pela AEG garantem os padrões de segurança do aparelho. Todas as reclamações de garantia serão invalidadas se forem utilizadas peças não aprovadas.

### 16.2 Kit de placa de fixação

Se instalar o aparelho atrás de um rodapé de armário, fixe o aparelho nas placas de fixação.

Leia atentamente as instruções fornecidas com o acessório.

### 16.3 Kit de empilhamento

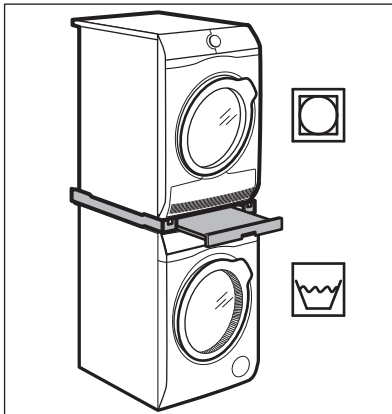

O secador de roupa pode ser instalado por cima da máquina de lavar roupa, **mas apenas com o kit de empilhamento correcto fabricado e aprovado pela AEG.**

- i** Veja se o kit de empilhamento é compatível verificando as profundidades dos aparelhos.

O kit de empilhamento pode ser utilizado apenas com os aparelhos especificados no folheto que é fornecido com o acessório.

Leia atentamente as instruções fornecidas com o aparelho e com o acessório.



#### **AVISO!**

Não coloque o secador de roupa debaixo da máquina de lavar roupa.

### 16.4 Pedestal com gaveta

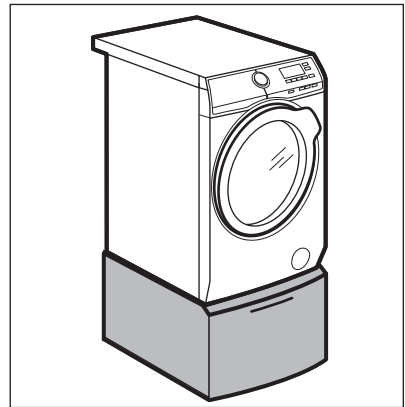



Para elevar o seu aparelho de forma a facilitar o carregamento e o descarregamento da roupa.

A gaveta pode ser utilizada para guardar roupa, por exemplo: toalhas, produtos de limpeza e outros.

Leia atentamente as instruções fornecidas com o acessório.

## 17. PREOCUPAÇÕES AMBIENTAIS

Recicle os materiais que apresentem o símbolo . Coloque a embalagem nos contentores indicados para reciclagem. Ajude a proteger o ambiente e a saúde pública através da reciclagem dos aparelhos eléctricos e electrónicos. Não elimine os aparelhos que tenham o

símbolo  juntamente com os resíduos domésticos. Coloque o produto num ponto de recolha para reciclagem local ou contacte as suas autoridades municipais.







[www.aeg.com/shop](http://www.aeg.com/shop)



157000792-A-152017



**AEG**