

▶ LAVATHERM 8DEK945E

PT	Manual de instruções	2
	Secador de roupa	
ES	Manual de instrucciones	26
	Secadora de tambor	

# USER MANUAL



**AEG**

# ÍNDICE

1. INFORMAÇÕES DE SEGURANÇA.....	3
2. INSTRUÇÕES DE SEGURANÇA.....	6
3. DESCRIÇÃO DO PRODUTO.....	8
4. PAINEL DE COMANDOS.....	9
5. PROGRAMA.....	10
6. OPÇÕES.....	13
7. ANTES DA PRIMEIRA UTILIZAÇÃO.....	14
8. UTILIZAÇÃO DIÁRIA.....	14
9. SUGESTÕES E DICAS.....	17
10. MANUTENÇÃO E LIMPEZA.....	18
11. RESOLUÇÃO DE PROBLEMAS.....	20
12. DADOS TÉCNICOS.....	22
13. ACESSÓRIOS.....	23

## PARA RESULTADOS PERFEITOS

Obrigado por escolher este produto AEG. Criámo-lo para lhe oferecer um desempenho impecável durante muitos anos, com tecnologias inovadoras que tornam a sua vida mais fácil – funcionalidades que poderá não encontrar em aparelhos comuns. Continue a ler durante alguns minutos para tirar o máximo partido do produto.

Visite o nosso website para:



Resolver problemas e obter conselhos de utilização, catálogos e informações sobre assistência:

**[www.aeg.com/webselfservice](http://www.aeg.com/webselfservice)**



Registar o seu produto para beneficiar de um serviço melhor:

**[www.registeraeg.com](http://www.registeraeg.com)**



Adquirir acessórios, consumíveis e peças de substituição originais para o seu aparelho:

**[www.aeg.com/shop](http://www.aeg.com/shop)**

## APOIO AO CLIENTE E ASSISTÊNCIA

Utilize sempre peças de substituição originais.

Quando contactar o nosso Centro de Assistência Técnica Autorizado, certifique-se de que tem os seguintes dados disponíveis: Modelo, PNC, Número de Série. A informação encontra-se na placa de características.

 Aviso / Cuidado - Informações de segurança

 Informações gerais e sugestões

 Informações ambientais

Sujeito a alterações sem aviso prévio.

## 1. INFORMAÇÕES DE SEGURANÇA

Leia atentamente as instruções fornecidas antes de instalar e utilizar este aparelho. O fabricante não é responsável por ferimentos ou danos resultantes de instalação ou utilização incorrectas. Guarde sempre as instruções num sítio seguro e acessível para consultar no futuro.



- Leia as instruções fornecidas.

### 1.1 Segurança para crianças e pessoas vulneráveis



#### **AVISO!**

Risco de asfixia, ferimentos ou incapacidade permanente.

- Este aparelho pode ser utilizado por crianças de 8 ou mais anos de idade e por pessoas com capacidades físicas, sensoriais ou mentais reduzidas ou com pouca experiência e conhecimento se tiverem recebido supervisão ou instruções relativas à utilização do aparelho de forma segura e compreenderem os perigos envolvidos.
- Não permita que as crianças brinquem com o aparelho.
- É necessário manter sempre as crianças de 3 anos de idade ou menos afastadas deste aparelho quando ele estiver a funcionar.
- Mantenha todos os materiais de embalagem fora do alcance das crianças e elimine-os de forma apropriada.
- Mantenha os detergentes fora do alcance das crianças.
- Mantenha as crianças e os animais domésticos afastados da porta do aparelho quando esta estiver aberta.
- Se o aparelho tiver um dispositivo de segurança para crianças, recomendamos que o active.

- A limpeza e a manutenção básica do aparelho não devem ser efectuadas por crianças sem supervisão.

## 1.2 Segurança geral

- Não altere as especificações deste aparelho.
- Se instalar o secador de roupa por cima de uma máquina de lavar roupa, utilize o kit de empilhamento. O kit de empilhamento está disponível nos concessionários autorizados e pode ser utilizado apenas nos aparelhos especificados nas instruções fornecidas com o acessório. Leia-as atentamente antes da instalação (consulte o folheto de instalação).
- O aparelho pode ser instalado num espaço livre ou debaixo de um balcão de cozinha que tenha o espaço correcto (consulte o folheto de instalação).
- Não instale o aparelho atrás de uma porta trancável, de uma porta de correr ou de uma porta com dobradiças para o lado oposto, que impeça a abertura total da porta do aparelho.
- A abertura de ventilação na base (se aplicável) não deve ficar obstruída por tapete, tapete ou qualquer outro revestimento do piso.
- AVISO: O aparelho não pode ser alimentado através de algum dispositivo de comutação externo, como um temporizador, nem pode ser ligado a um circuito que seja ligado e desligado regularmente pelo fornecedor de electricidade.
- Ligue a ficha na tomada eléctrica apenas no final do processo de instalação. Certifique-se de que a ficha de alimentação eléctrica está acessível após a instalação.
- Certifique-se de que o local de instalação tem uma boa ventilação, para evitar o refluxo de gases indesejáveis para o local provenientes de aparelhos de queima de gás ou outros combustíveis, incluindo chama desprotegida.

- O ar que sai do aparelho não pode ser encaminhado para uma chaminé de exaustão de fumos de aparelhos que queimem gás ou outros combustíveis.
- Se o cabo de alimentação eléctrica estiver danificado, deve ser substituído pelo fabricante, por um Centro de Assistência Técnica Autorizado ou por uma pessoa igualmente qualificada, para evitar perigos eléctricos.
- Não exceda a carga máxima de 9 kg (consulte o capítulo “Tabela de programas”).
- Não utilize o aparelho com artigos que estejam contaminados com produtos químicos industriais.
- Remova o algodão e os resíduos da embalagem que se tenham acumulado em torno do aparelho.
- Não utilize o aparelho sem o filtro. Limpe o filtro de algodão antes ou após cada utilização.
- Não utilize o secador de roupa para secar peças não lavadas.
- Todas as peças que estejam contaminadas com substâncias como óleo alimentar, acetona, álcool, gasolina, querosene, tira-nódoas, aguarrás, ceras e removedores de cera devem ser lavadas em água quente com uma quantidade extra de detergente antes de serem secadas no secador de roupa.
- Todas as peças com espuma de borracha (espuma de látex), toucas de banho, tecidos impermeáveis, artigos e roupas com o avesso em borracha ou almofadas cheias com espuma de borracha não podem ser secadas no secador de roupa.
- Os amaciadores e outros produtos semelhantes devem ser utilizados de acordo com as instruções do fabricante do produto.
- Retire todos os objectos do vestuário que possam causar ignição, como isqueiros ou fósforos.
- Nunca pare o secador de roupa antes do fim do ciclo de secagem, excepto se remover rapidamente e estender todas as peças para dissipar o calor.

- A parte final do ciclo do secador de roupa é feita sem calor (ciclo de arrefecimento) para assegurar que as peças ficam a uma temperatura que não cause danos.
- Antes de qualquer operação de manutenção, desactive o aparelho e desligue a ficha da tomada eléctrica.

## 2. INSTRUÇÕES DE SEGURANÇA

### 2.1 Instalação

- Remova toda a embalagem.
- Não instale nem utilize o aparelho se ele estiver danificado.
- Siga as instruções de instalação fornecidas com o aparelho.
- Tenha sempre cuidado quando deslocar o aparelho porque ele é pesado. Utilize sempre luvas e calçado de protecção.
- Não instale nem utilize o aparelho em locais onde a temperatura possa ser inferior a 5 °C ou superior a 35°C.
- Certifique-se de que o piso onde instala o aparelho é plano, estável, resistente ao calor e limpo.
- Certifique-se de que existe circulação de ar entre o aparelho e o piso.
- Mantenha o aparelho sempre na posição vertical quando o transportar.
- A superfície posterior do aparelho deve ficar encostada à parede.
- Quando o aparelho estiver colocado na sua posição definitiva, verifique se está bem nivelado, com a ajuda de um nível de bolha. Se não estiver, regule os pés até ficar nivelado.

### 2.2 Ligação eléctrica



#### AVISO!

Risco de incêndio e choque eléctrico.

- O aparelho tem de ficar ligado à terra.
- Certifique-se de que a informação sobre a ligação eléctrica existente na placa de características está em conformidade com a alimentação eléctrica. Se não estiver, contacte um electricista.

- Utilize sempre uma tomada bem instalada e à prova de choques eléctricos.
- Não utilize adaptadores de tomadas duplas ou triplas, nem cabos de extensão.
- Não puxe o cabo de alimentação para desligar o aparelho. Puxe sempre a ficha de alimentação.
- Não toque no cabo de alimentação ou na ficha com as mãos molhadas.
- Este aparelho está em conformidade com as Directivas da C.E.E.

### 2.3 Utilização



#### AVISO!

Risco de ferimentos, choque eléctrico, incêndio, queimaduras ou danos no aparelho.

- Este aparelho destina-se apenas a uso doméstico.
- Não seque peças danificadas (descosidas ou resgadas) que contenham forros ou enchimentos.
- Seque apenas os tecidos que possam ser secados no secador de roupa. Siga as instruções de cada etiqueta de tecido.
- Se tiver lavado a roupa com um removedor de nódoas, efectue um ciclo de enxaguamento extra antes de iniciar o secador.
- Não beba a água condensada/destilada, nem prepare alimentos com ela. Pode causar problemas de saúde a pessoas e animais de estimação.
- Não se sente nem se apoie na porta quando esta estiver aberta.
- Não seque peças muito molhadas no secador de roupa.

## 2.4 Luz interior



### AVISO!

Risco de ferimentos.

- Radiação LED visível; não olhe directamente para o feixe de luz.
- A tecnologia LED é o futuro da iluminação. Esta lâmpada não pode ser utilizada para outras finalidades de iluminação.
- Para substituir a luz interior, contacte um Centro de Assistência Técnica Autorizado.

## 2.5 Manutenção e limpeza



### AVISO!

Risco de ferimentos ou danos no aparelho.

- Não utilize jactos de água ou vapor para limpar o aparelho.
- Limpe o aparelho com um pano macio e húmido. Utilize apenas detergentes neutros. Não utilize quaisquer produtos abrasivos, esfregões, solventes ou objectos metálicos.

## 2.6 Compressor



### AVISO!

Risco de danos no aparelho.

- O compressor e o respectivo sistema neste secador de roupa contém um agente especial isento de fluoro-cloro-hidrocarbonetos. É necessário manter o sistema vedado. Quaisquer danos no sistema podem resultar em fugas.

## 2.7 Eliminação



### AVISO!

Risco de ferimentos ou asfixia.

- Desligue o aparelho da alimentação eléctrica e do fornecimento de água.
- Corte o cabo de alimentação eléctrica do aparelho e elimine-o.
- Remova o trinco da porta para evitar que crianças ou animais de estimação fiquem presos no tambor.
- Elimine o equipamento em conformidade com os requisitos locais de eliminação de Resíduos de Equipamentos Eléctricos e Electrónicos (REEE).

### 3. DESCRIÇÃO DO PRODUTO

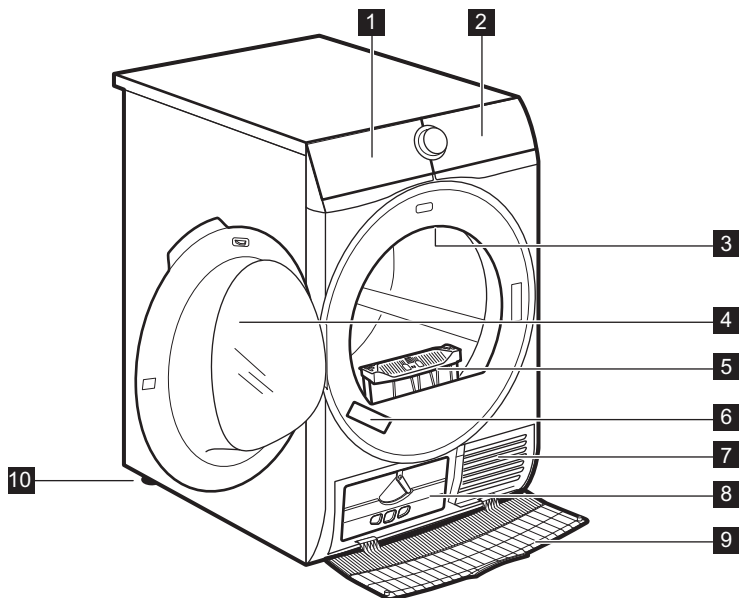











- 1 Depósito de água
- 2 Painel de comandos
- 3 Luz interior
- 4 Porta do aparelho
- 5 Filtro
- 6 Placa de características

- 7 Ranhuras de circulação de ar
- 8 Porta do condensador
- 9 Tampa do condensador
- 10 Pés reguláveis



















Para facilitar o carregamento da roupa ou a instalação, o sentido de abertura da porta pode ser invertido. (Consulte o folheto separado.)



Símbolo no visor	Descrição do símbolo
	bloqueio para crianças activado
	secagem da roupa: seca para engomar, seca para guardar, seca para guardar +, secagem extra
	indicador: <i>esvaziar o depósito de água</i>
	indicador: <i>limpar o filtro</i>
	indicador: <i>verificar o permutador de calor</i>
	opção de secagem por tempo activada
	selecção de programa de tempo (10 min - 2 h)
	indicador: <i>fase de secagem</i>
	indicador: <i>fase de protecção anti-rugas</i>
	indicador: <i>fase de arrefecimento</i>



## 5. PROGRAMA

Programa	Carga <sup>1)</sup>	Propriedades / Etiqueta do tecido
 <sup>2)</sup> Algod.	<b>9 kg</b>	Tecidos de algodão. /  
Sintéticos	<b>3,5 kg</b>	Tecidos sintéticos e mistos. /   
Mix	<b>3 kg</b>	Algodão e tecidos sintéticos. /   





Programa	Carga <sup>1)</sup>	Propriedades / Etiqueta do tecido
Lana/Lãs  	1 kg	<p>Tecidos de lã. Secagem suave para lãs de lavar à mão. Remova imediatamente as peças quando o programa terminar.</p> <div data-bbox="580 260 958 504" style="border: 1px solid black; padding: 5px; text-align: center;">   <p><b>WOOL HAND WASH SAFE</b></p> </div> <p>O ciclo de secagem de lã desta máquina foi aprovado pela The Woolmark Company para a secagem de vestuário de lã com a etiqueta "Lavar à mão", desde que as peças sejam lavadas de acordo com as instruções publicadas pelo fabricante desta máquina. Siga as instruções que existirem nas etiquetas do vestuário. M1639 No Reino Unido, na República da Irlanda, em Hong Kong e na Índia, a marca comercial da Woolmark é uma marca comercial de certificação.</p>
Seda 	1 kg	Sedas de lavar à mão suavemente. / 
Fácil Plancha/Engomar	1 kg (ou 5 camisas)	<p>Tecidos delicados que requerem uma passagem a ferro mínima. Os resultados da secagem podem variar consoante os diferentes tipos de tecido. Deve sacudir a roupa antes de a colocar no aparelho. Quando o programa terminar, remova imediatamente as peças e coloque-as num cabide.</p> <p>/ </p>
Ropa de cama/Lençóis	3 kg	Roupa de cama, como lençóis simples e duplos, fronhas, capas de edredão. / 
Sports	2 kg	Roupa desportiva, tecidos finos e leves, microfibras e poliéster. / 
Outdoor 	2 kg	Roupa de exterior, técnica e desportiva ou casacos impermeáveis e ventilados, casacos com forro amovível de velo ou outro material isolante. Roupa adequada para secagem em secador. / 

Programa	Carga <sup>1)</sup>	Propriedades / Etiqueta do tecido
Edred.	3 kg	Edredões simples ou duplos e almofadas (com penas, penugem ou enchimentos sintéticos) / 

1) O peso máximo refere-se a peças secas.

2) O programa  Algod. em combinação com a selecção da opção *seco para guardar*  Nível de Sec. é o "Programa standard para algodão". É adequado para secar roupa de algodão normal molhada e é o programa mais eficiente em consumo de energia para secar roupa de algodão molhada.

## 5.1 Selecção de programas e opções



Programas <sup>1)</sup>	Opções				
	Nível de Sec.	Silencioso	Anti-arrugas/rugas	Refrescar	Tiempo/Tiempo
 Algod.	■	■	■	■	■
Sintéticos	■	■	■	■	■
Mix			■	■	■
Lana/Lãs  					■ 2)
Seda 			■		
Fácil Plancha/Engomar			■		
Ropa de cama/Lençóis			■		
Sports			■		
Outdoor 					
Edred.					

1) Pode seleccionar 1 ou mais opções juntamente com o programa.

2) Consulte o capítulo OPÇÕES: Tiempo/Tiempo no programa Lana/Lãs

## 5.2 Dados de consumo



Programa	Centrifugada a / Humidade residual	Tempo de secagem	Consumo de energia
	Algod. 9 kg		
 <i>seco armario</i>	1400 rpm / 50%	175 min	2,00 kWh
	1000 rpm / 60%	200 min	2,28 kWh



Programa	Centrifugada a / Humidade residual	Tempo de secagem	Consumo de energia
 <i>seco plancha/engomar</i>	1400 rpm / 50%	121 min	1,31 kWh
	1000 rpm / 60%	143 min	1,64 kWh
Sintéticos 3,5 kg			
 <i>seco armario</i>	1200 rpm / 40%	56 min	0,54 kWh
	800 rpm / 50%	64 min	0,61 kWh



## 6. OPÇÕES



### 6.1 Nível de Sec.

Esta opção ajuda a obter a secagem da roupa pretendida. Selecções possíveis:

  - pronta para engomar - nível **seca para engomar**.

  - pronta para guardar - nível **seca para guardar** - selecção predefinida que está relacionada com o programa.

   - pronta para armazenar - nível **seca para guardar +**.

  - pronta para armazenar - nível **secagem extra**.

### 6.2 Silencioso

O aparelho funciona com um nível de ruído baixo sem afectar a qualidade da secagem. O aparelho funciona mais lentamente e o ciclo demora mais tempo.

### 6.3 ECO

Esta opção está activada por predefinição em todos os programas.

O consumo de energia é reduzido para um nível mínimo.

### 6.4 Anti-arrugas/rugas

Prolonga até 120 minutos a fase anti-rugas (30 minutos) no fim do ciclo de secagem. Após a fase de secagem, o tambor continua a rodar periodicamente para evitar que a roupa fique vincada. A roupa pode ser retirada durante a fase anti-rugas.

### 6.5 Refrescar

Para refrescar roupa que tenham estado guardada. A carga não pode exceder o máximo de 1 kg.

### 6.6 Tiempo/Tempo

Para algodões e tecidos sintéticos e mistos. Permite especificar um tempo especial para o programa de secagem, desde um mínimo de 10 minutos a um máximo de 2 horas (em passos de 10 minutos). Quando esta opção está activada, a indicação de carga máxima desaparece.

### 6.7 Tiempo/Tempo no programa Lana/Lãs

Opção aplicável ao programa Lana/Lãs para ajustar o nível de secagem final para mais seco ou menos seco.

## 6.8 Início Diferido



Permite atrasar o início de um programa de secagem entre um mínimo de 30 minutos e um máximo de 20 horas.

1. Selecione o programa de secagem e as opções.
2. Toque no botão Início Diferido repetidamente.

O tempo de atraso aparece no visor (por exemplo **12h** para que o programa inicie 12 horas mais tarde.)

3. Para activar a opção Início Diferido, toque no botão Início/Pausa. O tempo até ao início vai diminuindo no visor.

## 6.9 Alarm.

O som é emitido no:

- final do ciclo
- início e fim da fase anti-rugas

A opção de aviso sonoro está ligada por predefinição. Pode utilizar esta opção para activar ou desactivar o som.

# 7. ANTES DA PRIMEIRA UTILIZAÇÃO

Antes de utilizar o aparelho pela primeira vez:

- Limpe o tambor do secador de roupa com um pano húmido.
- Inicie um programa curto (por exemplo, 30 minutos) com roupa húmida.







No início do ciclo de secagem (primeiros 3-5 min.), poderá ouvir um nível de ruído ligeiramente mais elevado. Isto deve-se ao arranque do compressor. Isto é normal nos aparelhos equipados com compressor, como frigoríficos e congeladores.

# 8. UTILIZAÇÃO DIÁRIA

## 8.1 Preparar a roupa

- Feche os fechos de correr.
- Feche as capas de edredão.
- Não seque faixas ou atilhos soltos (por ex., faixas de avental). Ate-os antes de iniciar um programa.
- Retire todos os objectos dos bolsos.
- Se alguma peça tiver uma camada interior de algodão, vire-a do avesso. Certifique-se de que a camada de algodão fica sempre virada para fora.
- Recomendamos que selecione o programa correcto para os tipos de tecidos que colocar no aparelho.
- Não seque peças de cores escuras juntamente com peças de cores claras.
- Utilize um programa adequado para algodão e malhas para evitar que as peças encolham.
- Certifique-se de que a carga não excede o peso máximo indicado no capítulo dos programas ou indicado no visor.
- Seque apenas a roupa que possa ser secada no secador de roupa. Respeite as etiquetas das peças de roupa.
- Não seque peças pequenas em conjunto com peças grandes. As peças pequenas podem ficar envolvidas pelas peças grandes e continuar molhadas.

Etiqueta de tecido	Descrição
	Roupa adequada para secagem em secador.
	Roupa adequada para secagem em secador a temperaturas mais elevadas.
	Roupa adequada para secagem em secador apenas a temperaturas baixas.
	Roupa não adequada para secagem em secador.

## 8.2 Carregar roupa



### CUIDADO!

Certifique-se de que não fica roupa presa entre a porta do aparelho e a junta de borracha.

1. Puxe a porta do aparelho para a abrir.
2. Carregue a roupa, uma peça de cada vez.
3. Feche a porta do aparelho.

## 8.3 Activar o aparelho

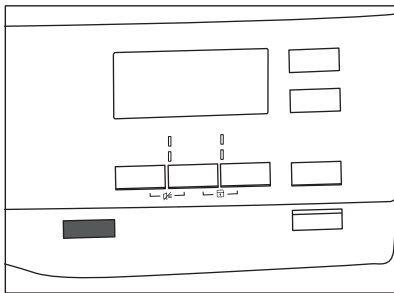

Para activar o aparelho:

Prima o botão On/Off.

Quando o aparelho está activado, o visor apresenta alguns indicadores.

## 8.4 Função Auto Off

Para diminuir o consumo de energia, a função Auto Off desactiva automaticamente o aparelho:

- se o botão táctil Início/Pausa não for tocado dentro de 5 minutos.

- 5 minutos após o fim de um programa.

Prima o botão On/Off para activar o aparelho.

Quando o aparelho está activado, o visor apresenta algumas indicações.

## 8.5 Seleccionar um programa

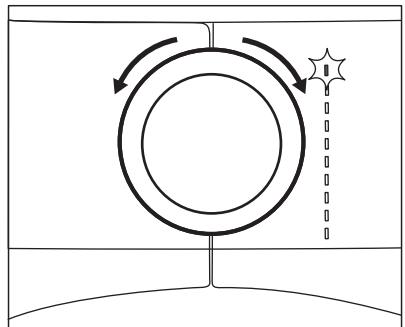

Utilize o selector de programas para seleccionar o programa.

O tempo possível para concluir o programa é apresentado no visor.



O tempo de secagem apresentado refere-se a uma carga de 5 kg com o programa de algodão. No que respeita a outros programas, o tempo de secagem refere-se às cargas recomendadas. O tempo de secagem do programa de algodão com uma carga superior a 5 kg é mais demorado.

## 8.6 Opções

Pode seleccionar 1 ou mais opções especiais juntamente com o programa.

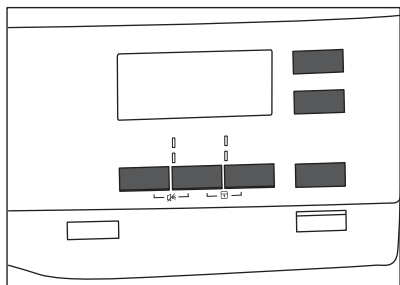

Para activar ou desactivar uma opção, toque no botão ou na combinação de 2 botões correspondente.

Quando a opção é activada, o LED acima do botão acende ou o símbolo correspondente aparece no visor.

## 8.7 Opção de bloqueio para crianças

O bloqueio para crianças pode ser activado para impedir que as crianças brinquem com o aparelho. A opção de bloqueio para crianças bloqueia todos os botões tácteis e o selector de programas (esta opção não bloqueia o botão **On/Off**).

Pode activar a opção de bloqueio para crianças nestas situações:

- antes de tocar no botão **Início/Pausa** - não é possível activar o aparelho;
- após tocar no botão **Início/Pausa** - não é possível seleccionar programas e opções.

### Activação da opção de bloqueio para crianças:

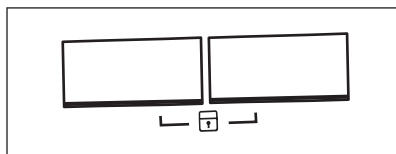

1. Ligue o secador.
2. Selecciona 1 dos programas possíveis.

3. Toque continuamente em 2 botões ao mesmo tempo.

O símbolo  aparece no visor.

4. Para desactivar o bloqueio para crianças, toque nos mesmos botões até que o símbolo desapareça.

## 8.8 Iniciar um programa.

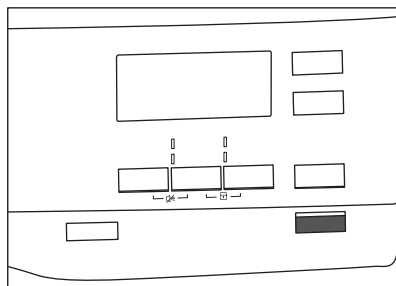

Para iniciar o programa:

Toque no botão **Início/Pausa**.

O aparelho começa a funcionar e o LED acima do botão deixa de piscar e fica aceso.

## 8.9 Alteração de programa

Para alterar um programa:

1. Prima o botão **On/Off** para desactivar o aparelho.
2. Prima o botão **On/Off** novamente para activar o aparelho.
3. Selecciona um novo programa.

## 8.10 Fim do programa



Limpe o filtro e esvazie o depósito de água após cada ciclo de secagem. (Consulte o capítulo **MANUTENÇÃO E LIMPEZA**.)

Quando o ciclo de secagem terminar, o símbolo  aparece no visor. Se a opção **Alarm** estiver activa, o aparelho emite um sinal sonoro intermitente durante 1 minuto.



Se não desligar o aparelho, é iniciada a fase anti-rugas (não em todos os programas). O símbolo  intermitente indica a execução da fase anti-rugas. A roupa pode ser retirada durante esta fase.

## 9. SUGESTÕES E DICAS

### 9.1 Sugestões ecológicas

- centrifugar bem a roupa antes da secagem.
- Não exceda os volumes de carga especificados no capítulo dos programas.
- Limpe o filtro após cada ciclo de secagem.
- Não utilize amaciador na lavagem se pretender secar a roupa no secador. No secador, a roupa fica macia naturalmente.
- Utilize a água destilada, por exemplo, em ferros a vapor. Se necessário, filtre a água destilada (por exemplo, com um filtro de café) antes de a utilizar, para remover todas as partículas.
- Mantenha sempre as ranhuras de ventilação, no fundo do aparelho, livres de obstruções.
- Certifique-se de que existe uma boa circulação de ar no local onde o aparelho está instalado.

### 9.2 Ajuste do nível de secagem predefinido

Para alterar o nível de secagem predefinido:

1. Ligue o aparelho.
2. Seleccione 1 dos programas possíveis.
3. Toque continuamente nos botões **Nível de Sec.** e **Anti-arrugas/rugas** em simultâneo.

Um dos seguintes símbolos aparecerá no visor.

 - Secagem máxima







 - Secagem extra

 - Secagem normal

Para retirar a roupa:

1. Prima o botão On/Off durante 2 segundos para desactivar o aparelho.
2. Abra a porta do aparelho.
3. Retire a roupa.
4. Feche a porta do aparelho.

4. Toque no botão **Início/Pausa** repetidamente até chegar ao nível de secagem que pretender.

Nível de secagem	Símbolo no visor	
Secagem máxima		
Secagem extra		
Secagem normal		

5. Para memorizar a definição, prima simultaneamente os botões **Nível de Sec.** e **Anti-arrugas/rugas** durante 2 segundos.



### 9.3 Desactivar o indicador do depósito



*O indicador do depósito de água está activado por predefinição. Acende do fim do ciclo de secagem ou durante o ciclo se o depósito de água ficar cheio. Se estiver instalado um kit de escoamento, o depósito de água é escoado automaticamente e o indicador pode ser desactivado.*

Para desactivar o indicador:

1. Ligue o aparelho.
2. Seleccione 1 dos programas possíveis.
3. Toque continuamente nos botões **Anti-arrugas/rugas** e **Tiempo/Tiempo** em simultâneo.

Pode optar entre 2 configurações:

- o indicador tanque/depósito :  acende se o símbolo  aparecer no visor - o indicador do depósito de água fica sempre **aceso**

- o indicador tanque/depósito :  apaga-se se o símbolo  aparecer no visor - o indicador do depósito de água fica sempre **apagado**

## 10. MANUTENÇÃO E LIMPEZA

### 10.1 Limpar o filtro

No fim de cada ciclo, o símbolo  *filtro* acende para indicar que é necessário limpar o filtro.

-  O filtro recolhe o algodão durante o ciclo de secagem.

- Abra a porta. Puxe o filtro para cima.

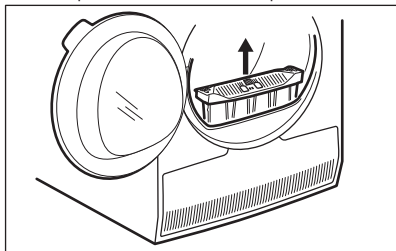

- Pressione o gancho para abrir o filtro.

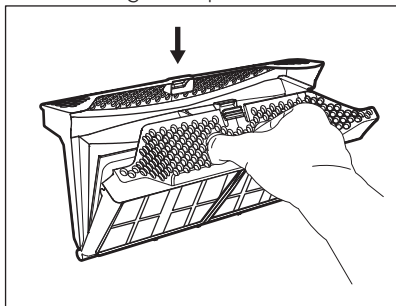

- Limpe as duas partes do filtro com uma mão molhada.

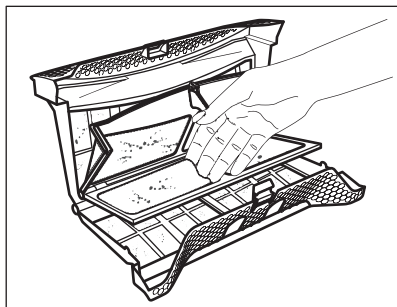

- Se necessário, limpe o filtro com um aspirador. Feche o filtro.
- Se necessário, retire o algodão do compartimento do filtro e da junta. Pode utilizar um aspirador. Coloque o filtro no interior do compartimento do filtro.

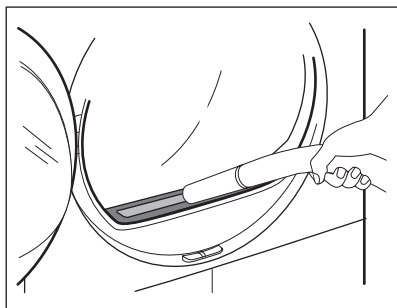

### 10.2 Esvaziar o reservatório de água

Esvazie o reservatório de água condensada após cada ciclo de secagem.

Se o recipiente da água de condensação estiver cheio, o programa é interrompido automaticamente. O símbolo  *tanque/*

*depósito* acende no visor para indicar que deve esvaziar o depósito de água.

Para esvaziar o depósito de água:

1. Puxe o recipiente da água para fora e mantenha-o na horizontal.

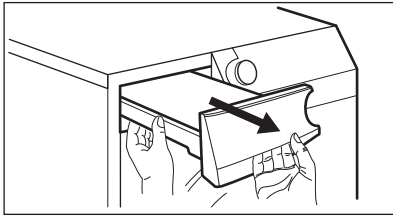

2. Puxe a ligação de plástico para fora e escoe a água para uma bacia ou um recipiente semelhante.

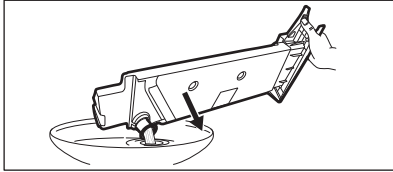

3. Empurre e coloque o depósito de água na posição correcta.
4. Para retomar o programa, prima o botão Início/Pausa.

### 10.3 Limpar o condensador

Se o símbolo  $\Rightarrow$  *condensador* estiver intermitente no visor, inspeccione o condensador e o respectivo compartimento. Limpe-o se estiver sujo. Faça a verificação pelo menos a cada 6 meses.



#### AVISO!

Não toque na superfície de metal com as mãos. Risco de ferimentos. Utilize luvas de protecção. Limpe com cuidado para evitar danificar a superfície de metal.

Para verificar:

1. Abra a porta. Puxe o filtro para cima.

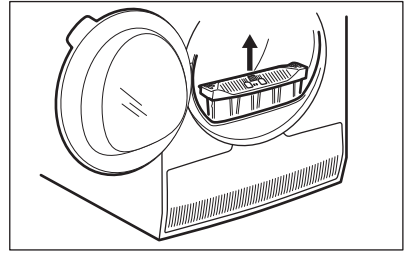

2. Abra a porta do condensador.

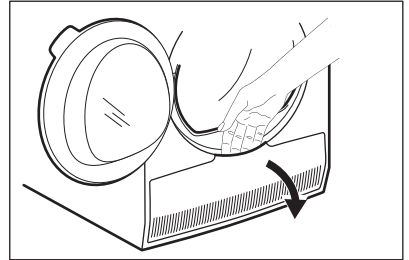

3. Rode a alavanca para desbloquear a tampa do condensador.

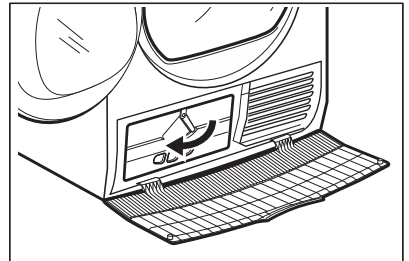

4. Baixe a tampa do condensador.

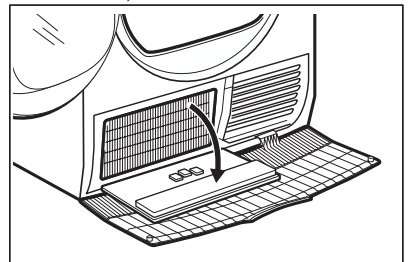

5. Se necessário, retire o algodão do condensador e do respectivo compartimento. Pode utilizar um pano molhado e/ou um aspirador com escova.

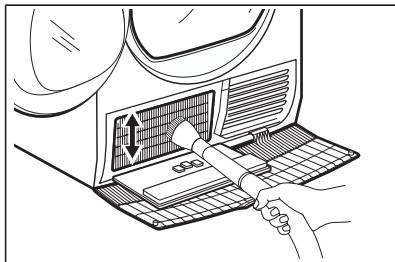

6. Feche a tampa do condensador.
7. Rode a alavanca até fazer clique.
8. Reintroduza o filtro.

### 10.4 Limpar o tambor



#### AVISO!

Desligue o aparelho antes de o limpar.

Utilize um detergente normal neutro para limpar a superfície interior do tambor e as nervuras do tambor. Seque as superfícies limpas com um pano macio.



#### CUIDADO!

Não utilize materiais abrasivos ou palha-de-aço para limpar o tambor.

### 10.5 Limpar o painel de comandos e a estrutura exterior

Utilize um detergente normal neutro para limpar o painel de comandos e a estrutura exterior.

Utilize um pano macio para limpar. Seque as superfícies limpas com um pano macio.



#### CUIDADO!

Não limpe o aparelho com produtos de limpeza de móveis ou outros que possam provocar corrosão.

### 10.6 Limpar as ranhuras de ventilação

Utilize um aspirador para remover o algodão das ranhuras de ventilação.

## 11. RESOLUÇÃO DE PROBLEMAS

Problema 1)	Causa possível	Solução
O secador de roupa não funciona.	O secador de roupa não está ligado à alimentação eléctrica.	Ligue-o à alimentação eléctrica. Verifique o disjuntor no quadro eléctrico (instalação doméstica).
	A porta está aberta.	Feche a porta.
	O botão On/Off não foi premido.	Prima o botão On/Off.
	O botão Início/Pausa não foi tocado.	Toque no botão Início/Pausa.
	O aparelho está no modo de espera.	Prima o botão On/Off.

Problema 1)	Causa possível	Solução
Resultados de secagem insatisfatórios.	Seleção de programa incorrecto.	Selecione um programa adequado. <b>2)</b>
	O filtro está obstruído.	Limpe o filtro. <b>3)</b>
	A opção Nivel de Sec. estava definida para  <i>seco plancha/engomar</i> . <b>4)</b>	Altere a opção Nivel de Sec. para o nível superior.
	A carga era demasiado grande.	Não exceda a carga máxima.
	As ranhuras de ventilação estão obstruídas.	Limpe as ranhuras de ventilação no fundo do aparelho.
	Sujidade no sensor de humidade do tambor.	Limpe a superfície dianteira do tambor.
	Não seleccionou o nível de secagem desejado.	Ajuste o nível de secagem. <b>5)</b>
A porta de carregamento não fecha.	O filtro não está bloqueado na posição correcta.	Coloque o filtro na posição correcta.
	Há roupa presa entre a porta e o vedante.	Remova as peças presas e feche a porta.
Não é possível alterar o programa ou a opção.	Após o início do ciclo, não é possível alterar o programa ou a opção.	Ligue e desligue o secador de roupa. Altere o programa ou a opção conforme desejar.
Não é possível seleccionar uma opção. É emitido um sinal sonoro.	A opção que tentou seleccionar não é compatível com o programa seleccionado.	Ligue e desligue o secador de roupa. Altere o programa ou a opção conforme desejar.
A luz do tambor não acende	A luz do tambor está fundida.	Contacte o Centro de Assistência Técnica para substituir a luz do tambor.
Tempo de duração inesperado no visor.	A duração da secagem é calculada em função da dimensão da carga e do teor de humidade.	É automático – o aparelho está a funcionar correctamente.
Programa inactivo.	O depósito de água está cheio.	Esvazie o depósito de água e prima o botão Início/Pausa. <b>3)</b>

Problema 1)	Causa possível	Solução
Ciclo de secagem demasiado curto.	A carga é pequena.	Selecione um programa de tempo. O tempo tem de estar relacionado com a carga. Para secar apenas 1 peça ou pequenas quantidades de roupa, recomendamos tempos de secagem reduzidos.
	A roupa está demasiado seca.	Selecione o programa de tempo ou nível de secagem mais elevado (por exemplo, ☀ <i>extra seco</i> )
Ciclo de secagem demasiado longo <sup>6)</sup>	O filtro está obstruído.	Limpe o filtro.
	A carga é demasiado grande.	Não exceda a carga máxima.
	A roupa não foi suficientemente centrifugada.	Centrifugue bem a roupa.
	Temperatura ambiente muito baixa ou muito elevada - não se trata de uma avaria no aparelho.	Certifique-se de que a temperatura ambiente é superior a +5 °C e inferior a +35 °C. A temperatura ambiente ideal para obter os melhores resultados de secagem situa-se entre +19 °C e +24 °C.

1) Se aparecer uma mensagem de erro no visor (por exemplo, **E51**): Ligue e desligue o secador de roupa. Selecione um novo programa. Prima o botão Início/Pausa. Se o aparelho não funcionar, contacte um Centro de Assistência Técnica e forneça o código de erro.

2) Consulte a descrição do programa — consulte o capítulo PROGRAMAS

3) Consulte o capítulo MANUTENÇÃO E LIMPEZA

4) Apenas secadores com a opção Nível de Sec.

5) Consulte o capítulo SUGESTÕES E DICAS

6) Nota: O ciclo de secagem termina automaticamente após o máximo de 5 horas.

## 12. DADOS TÉCNICOS

Altura x Largura x Profundidade	850 x 600 x 630 mm (máximo de 660 mm)
Profundidade máxima com a porta do aparelho aberta	1100 mm
Largura máxima com a porta do aparelho aberta	950 mm
Altura regulável	850 mm (+ 15 mm - regulação dos pés)
Volume do tambor	118 l
Volume máximo da carga	9 kg
Voltagem	230 V

Frequência	50 Hz
Potência total	800 W
Classe de eficiência energética	<b>A++</b>
Consumo de energia <sup>1)</sup>	<b>2,28 kWh</b>
Consumo anual de energia <sup>2)</sup>	259 kWh
Consumo de potência no modo On (ligado)	0,13 W
Consumo de potência no modo Off (desligado)	0,13 W
Tipo de utilização	Doméstica
Temperatura ambiente permitida	+5 °C a +35 °C
Nível de protecção contra a entrada de partículas sólidas e humidade garantido pela tampa de protecção, excepto onde o equipamento de baixa voltagem não tenha protecção contra humidade	<b>IPX4</b>
Este produto contém gases fluorados de efeito de estufa, hermeticamente selados	
Designação do gás	R407c
Peso	0,430 kg
Potencial de aquecimento global (GWP)	1774

1) Em conformidade com a normal EN 61121. 9 kg de algodão, centrifugado a 1000 rpm.

2) Consumo de energia por ano em kWh, baseado em 160 ciclos de secagem com o programa standard para algodão, com carga completa ou parcial, e no consumo dos modos de poupança de energia. O consumo de energia real por ciclo depende da forma como o aparelho é utilizado (REGULAMENTAÇÃO (UE) N.º 392/2012).

## 13. ACESSÓRIOS

### 13.1 Preparação para conectividade

Este secador de roupa está preparado para conectividade. Registe o seu secador de roupa em [www.registeraeg.com](http://www.registeraeg.com) para receber informações **sobre** a funcionalidade de conectividade quando for possível activá-la.

## 13.2 Kit de empilhamento

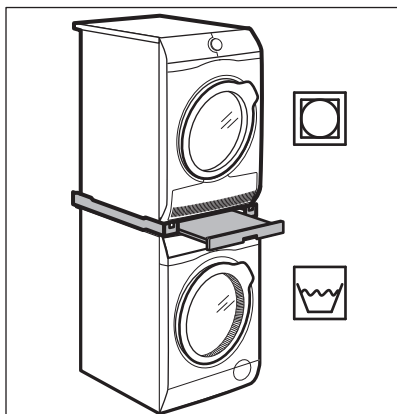

Nome do acessório: SKP11, STA9

Está disponível nos agentes autorizados.

O kit de empilhamento pode ser utilizado apenas entre as máquinas de lavar roupa e os secadores de roupa especificados no folheto. Consulte o folheto em anexo.

Leia atentamente as instruções fornecidas com o acessório.

## 13.3 Kit de escoamento

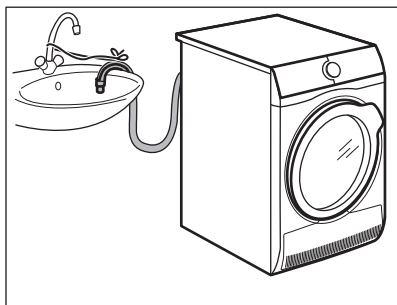

Nome do acessório: DK11.

Disponível nos concessionários autorizados (pode ser instalado em alguns tipos de secadores de roupa)

O kit de instalação destina-se ao escoamento contínuo da água condensada para uma bacia, sifão, ralo, etc. Após a instalação, o depósito de água é escoado automaticamente. O depósito de água tem de ficar no aparelho.

A mangueira instalada tem de ficar a uma altura mínima de 50 cm e máxima de 100 cm em relação ao pavimento. A mangueira não pode ficar enrolada. Se possível, reduza o comprimento da mangueira.

Leia atentamente as instruções fornecidas com o acessório.

## 13.4 Pedestal com gaveta

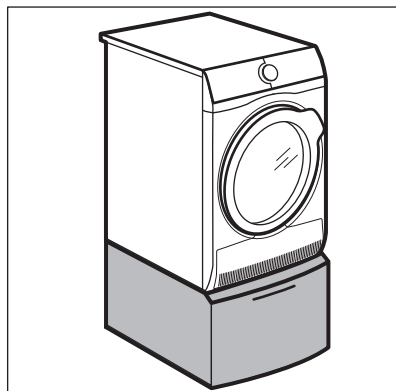

Nome do acessório: PDSTP10, E6WHPED2.

Está disponível nos agentes autorizados.

Para elevar o aparelho e facilitar o carregamento e o descarregamento da roupa.

A gaveta pode ser utilizada para guardar roupa, por exemplo: toalhas, produtos de limpeza, etc.

Leia atentamente as instruções fornecidas com o acessório.

## 14. PREOCUPAÇÕES AMBIENTAIS

Recicle os materiais que apresentem o símbolo . Coloque a embalagem nos contentores indicados para reciclagem.

Ajude a proteger o ambiente e a saúde pública através da reciclagem dos aparelhos eléctricos e electrónicos. Não

elimine os aparelhos que tenham o símbolo  juntamente com os resíduos domésticos. Coloque o produto num

ponto de recolha para reciclagem local ou contacte as suas autoridades municipais.

## CONTENIDO

1. INFORMACIÓN SOBRE SEGURIDAD.....	27
2. INSTRUCCIONES DE SEGURIDAD.....	30
3. DESCRIPCIÓN DEL PRODUCTO.....	31
4. PANEL DE CONTROL.....	32
5. PROGRAMA.....	33
6. OPCIONES.....	36
7. ANTES DEL PRIMER USO.....	37
8. USO DIARIO.....	37
9. CONSEJOS.....	40
10. MANTENIMIENTO Y LIMPIEZA.....	41
11. SOLUCIÓN DE PROBLEMAS.....	43
12. DATOS TÉCNICOS.....	45
13. ACCESORIOS.....	46

## PARA OBTENER RESULTADOS PERFECTOS

Gracias por escoger este producto AEG. Este artículo ha sido creado para ofrecer un rendimiento impecable durante muchos años, con innovadoras tecnologías que facilitarán su vida y prestaciones que probablemente no encuentre en electrodomésticos corrientes. Por favor, dedique algunos minutos a la lectura para disfrutar de todas sus ventajas.

Consulte en nuestro sitio web:



Obtener consejos, folletos, soluciones a problemas e información de servicio:  
**[www.aeg.com/webselfservice](http://www.aeg.com/webselfservice)**



Registrar su producto para recibir un mejor servicio:  
**[www.registreaeg.com](http://www.registreaeg.com)**



Adquirir accesorios, artículos de consumo y recambios originales para su aparato:  
**[www.aeg.com/shop](http://www.aeg.com/shop)**

## ATENCIÓN Y SERVICIO AL CLIENTE

Le recomendamos que utilice recambios originales.

Al contactar con nuestro centro autorizado de servicio técnico, cerciúrese de tener la siguiente información a mano: Modelo, PNC, Número de serie.

La información se puede encontrar en la placa de características.

 Advertencia / Precaución-Información sobre seguridad

 Información general y consejos

 Información sobre el medio ambiente

Salvo modificaciones.

## 1. INFORMACIÓN SOBRE SEGURIDAD

Antes de empezar a instalar y utilizar el aparato, lea atentamente las instrucciones facilitadas. El fabricante no se hace responsable de lesiones o daños producidos como resultado de una instalación o un uso incorrectos: Conserve siempre estas instrucciones en lugar seguro y accesible para futuras consultas.



- Lea las instrucciones suministradas.

### 1.1 Seguridad de niños y personas vulnerables



#### **ADVERTENCIA!**

Existe riesgo de sufrir asfixia, lesiones o incapacidad permanente.

- Este electrodoméstico puede ser utilizado por niños de 8 años en adelante y personas cuyas capacidades físicas, sensoriales o mentales estén disminuidas o que carezcan de la experiencia y conocimientos suficientes para manejarlo, siempre que cuenten con las instrucciones o la supervisión sobre el uso del electrodoméstico de forma segura y comprendan los riesgos.
- No deje que los niños jueguen con el aparato.
- Los niños de 3 años o menos deben mantenerse alejados de este aparato en todo momento mientras funciona.
- Mantenga todo el material de embalaje fuera del alcance de los niños y deséchelo de forma adecuada.
- Mantenga los detergentes fuera del alcance de los niños.
- Mantenga a los niños y mascotas alejados del aparato cuando la puerta se encuentre abierta.
- Si este aparato tiene un bloqueo de seguridad para niños, debe activarlo.
- La limpieza y mantenimiento de usuario del aparato no podrán ser realizados por niños sin supervisión.

## 1.2 Seguridad general

- No cambie las especificaciones de este aparato.
- Si la secadora está colocada sobre una lavadora, utilice el kit de torre. El kit de torre, disponible en su proveedor autorizado, solamente puede usarse con el aparato especificado en las instrucciones que se suministran con el accesorio. Léalas atentamente antes de la instalación (consulte el folleto de instalación).
- El aparato se puede instalar de forma independiente o debajo de una encimera con el espacio adecuado (consulte el folleto de instalación).
- El aparato no se debe instalar detrás de puertas que puedan bloquearse, de puertas correderas o de puertas con bisagras por el lado contrario al del aparato que impidan la apertura completa de la puerta.
- Vigile que ninguna alfombra, estera ni cualquier otra cobertura del suelo obstruya las aberturas de ventilación de la base (si existen).
- **ADVERTENCIA:** El aparato no se debe alimentar a través de un dispositivo de conmutación externo, como un temporizador, ni conectarse a un circuito que se encienda y apague regularmente por un servicio público.
- Conecte el enchufe a la toma de corriente únicamente cuando haya terminado el procedimiento de instalación. Asegúrese de que la toma de corriente quede accesible una vez instalado el aparato.
- Asegúrese de que el recinto de instalación esté bien ventilado para evitar el reflujos de gases no deseados al recinto procedentes de aparatos que utilicen otros combustibles, como llamas al aire libre.
- El aire de extracción no debe descargarse en un tubo de ventilación usado para evacuar humos de aparatos que funcionen con gas u otros combustibles.

- Si el cable de alimentación eléctrica sufre algún daño, el fabricante, su servicio técnico autorizado o un profesional cualificado tendrán que cambiarlo para evitar riesgos eléctricos.
- No supere la carga máxima de 9 kg (consulte el capítulo “Tabla de programas”).
- No utilice el aparato si los productos se han manchado con químicos industriales.
- Limpie las pelusas por los restos de embalaje que se hayan acumulado alrededor del aparato.
- No utilice el aparato sin un filtro. Limpie el filtro de pelusas antes o después de cada uso.
- No utilice la secadora para secar prendas no lavadas.
- Las prendas que se hayan ensuciado con sustancias como aceite de cocina, acetona, alcohol, gasolina, queroseno, quitamanchas, aguarrás, ceras y quitaceras se deben lavar en agua caliente con una cantidad adicional de detergente antes de secarlas en la secadora.
- Las prendas como gomaespuma (espuma de látex), gorros de ducha, tejidos impermeables, prendas y artículos forrados de goma o almohadas con rellenos de gomaespuma no se deben secar en la secadora.
- Los suavizantes o productos similares se deben utilizar tal y como se especifica en las instrucciones del fabricante del producto.
- Retire todos los objetos que puedan suponer riesgo de incendio, como encendedores o cerillas.
- No detenga nunca una secadora de tambor antes de finalizar el ciclo de secado a menos que todas las prendas se retiren rápidamente y se extiendan para disipar el calor.
- La parte final de un ciclo de secado se produce sin calor (ciclo de enfriamiento) para garantizar que las prendas queden a una temperatura que no las dañe.
- Antes de proceder con cualquier operación de mantenimiento, apague el aparato y desconecte el enchufe de la red.

## 2. INSTRUCCIONES DE SEGURIDAD

### 2.1 Instalación

- Retire todo el embalaje.
- No instale ni utilice un aparato dañado.
- Siga las instrucciones de instalación suministradas con el aparato.
- Tenga cuidado al mover el aparato, porque es pesado. Utilice siempre guantes de protección y calzado cerrado.
- No instale ni utilice el aparato en lugares con temperaturas que puedan ser inferiores a 5°C o superiores a 35°C.
- El área del suelo donde se instala el aparato debe ser plana, estable, resistente al calor y limpia.
- Compruebe que el aire circula libremente entre el aparato y el suelo.
- Mantenga siempre vertical del aparato cuando lo desplace.
- La superficie posterior del aparato se debe colocar contra la pared.
- Cuando el aparato esté colocado en su posición permanente, compruebe si está totalmente nivelado con ayuda de un nivel. De no estarlo, ajuste las patas hasta que lo esté.

### 2.2 Conexión eléctrica



#### **ADVERTENCIA!**

Riesgo de incendios y descargas eléctricas.

- El aparato debe conectarse a tierra.
- Asegúrese de que las especificaciones eléctricas de la placa coincidan con las del suministro eléctrico de su hogar. En caso contrario, póngase en contacto con un electricista.
- Utilice siempre una toma con aislamiento de conexión a tierra correctamente instalada.
- No utilice adaptadores de enchufes múltiples ni cables prolongadores.
- No desconecte el aparato tirando del cable de conexión a la red. Tire siempre del enchufe.
- No toque el cable de red ni el enchufe con las manos mojadas.

- Este aparato cumple las directivas CEE.

### 2.3 Uso del aparato



#### **ADVERTENCIA!**

Podrían producirse lesiones, descargas eléctricas, incendios, quemaduras o daños en el aparato.

- Este aparato está diseñado exclusivamente para uso doméstico.
- No seque prendas dañadas (rasgadas, deshilachadas) que tengan acolchados o rellenos.
- Seque únicamente prendas aptas para secadora de tambor. Siga las instrucciones de la etiqueta de la prenda.
- Si ha lavado la ropa con un quitamanchas, deberá iniciar un ciclo de aclarado adicional antes de iniciar la secadora.
- No beba ni prepare alimentos con el agua de condensación/destilada. Puede provocar problemas de salud en las personas y los animales domésticos.
- No se siente ni se ponga de pie sobre la puerta abierta.
- No utilice la secadora para secar prendas que goteen.

### 2.4 Luz interna



#### **ADVERTENCIA!**

Existe riesgo de lesiones.

- Radiación de LED visible; no mire directamente al haz de luz.
- La lámpara LED se usa para iluminar el tambor. Esta lámpara no se puede reutilizar con otros fines de iluminación.
- Antes de cambiar la luz interna, diríjase al servicio técnico autorizado.

### 2.5 Mantenimiento y limpieza



#### **ADVERTENCIA!**

Podría sufrir lesiones o dañar el aparato.

- No utilice pulverizadores ni vapor de agua para limpiar el aparato.
- Limpie el aparato con un paño suave humedecido. Utilice solo detergentes neutros. No utilice productos abrasivos, estropajos duros, disolventes ni objetos de metal.

### 2.6 Compresor



**ADVERTENCIA!**  
Podría dañar el aparato.

- El compresor y su sistema en la secadora de tambor contiene un agente especial sin flúor-cloro-hidrocarburos. Este sistema debe quedar hermético. Los daños al sistema pueden provocar fugas.

### 2.7 Eliminación



**ADVERTENCIA!**  
Existe riesgo de lesiones o asfixia.

- Desconecte el aparato de la red eléctrica y del suministro de agua.
- Corte el cable eléctrico cerca del aparato y deséchelo.
- Retire el pestillo de la puerta para evitar que los niños o las mascotas queden atrapados en el tambor.
- Deseche el aparato de acuerdo con los requisitos de la normativa local con respecto residuos de aparatos eléctricos y electrónicos (WEEE/RAEE).

## 3. DESCRIPCIÓN DEL PRODUCTO

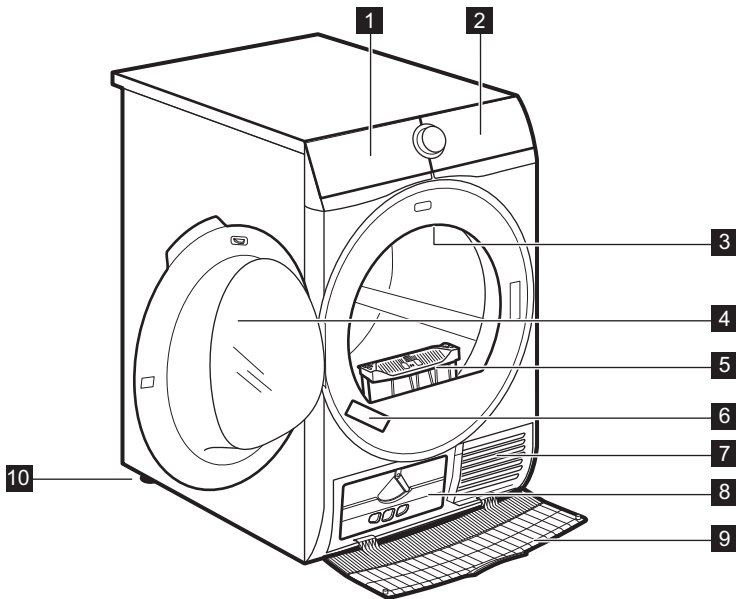

- 1** Depósito de agua
- 2** Panel de control
- 3** Luz interna
- 4** Puerta del aparato
- 5** Filtro (Filter)

- 6** Placa de características
- 7** Ranuras de ventilación
- 8** Tapa del condensador
- 9** Cubierta del condensador
- 10** Patas ajustables

- i** Para facilitar la carga de la colada o la instalación, la puerta es reversible. (consulte el folleto separado).

## 4. PANEL DE CONTROL

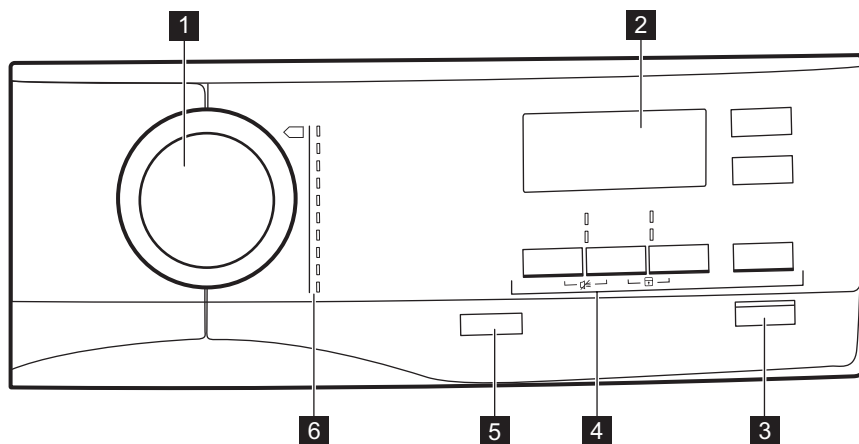





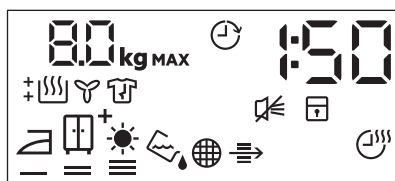





- 1** Selector de programas
- 2** Pantalla
- 3** Tecla Inicio/Pausa
- 4** Opciones
- 5** Tecla con On/Off Auto Off función
- 6** Programas









### 4.1 Pantalla



Símbolo de la pantalla	Descripción de los símbolos
8.0 kg MAX	carga de colada máxima
🕒	opción de inicio diferido activada

Símbolo de la pantalla	Descripción de los símbolos
30' - 20h	selección de inicio diferido (30 min - 20 h)
1 : 50	indicación de duración de ciclo
	señal acústica apagada
	bloqueo de seguridad encendido
	secado de la colada: seco plancha, seco armario, seco armario +, extra seco
	indicador: <i>vacíe el depósito de agua</i>
	indicador: <i>limpieza del filtro</i>
	indicador: <i>compruebe el intercambiador de calor</i>
	opción tiempo secado activada
10' - 2 : 00	selección de programa de tiempo (10 min. - 2 h.)
	indicador: <i>fase de secado</i>
	indicador: <i>fase antiarrugas</i>
	indicador: <i>fase de enfriamiento</i>

## 5. PROGRAMA

Programa	Carga <sup>1)</sup>	Propiedades / Marca de tejido
 <sup>2)</sup> Algod.	<b>9 kg</b>	Tejidos de algodón. /  
Sintéticos	<b>3,5 kg</b>	Tejidos sintéticos y mixtos. /   
Mix	<b>3 kg.</b>	Tejidos de algodón y sintéticos. /   

Programa	Carga <sup>1)</sup>	Propiedades / Marca de tejido
Lana/Lãs  	1 kg.	<p>Tejidos de lana. Secado suave de prendas de lana lavables a mano. Retire inmediatamente las prendas cuando el programa haya finalizado.</p> <div data-bbox="572 260 949 501" style="border: 1px solid black; padding: 5px; text-align: center;">   <p><b>WOOL HAND WASH SAFE</b></p> </div> <p>El ciclo de secado de prendas de lana de esta lavadora ha sido aprobado por The Woolmark Company para el secado de productos con la etiqueta de la prenda "lavado a mano" siempre que las prendas se sequen de acuerdo con las instrucciones indicadas por el fabricante de esta lavadora. Siga la etiqueta de la prenda para las demás instrucciones de la colada. M1639 En el Reino Unido, Irlanda, Hong Kong e India el símbolo Woolmark constituye una marca comercial de certificación.</p>
Seda 	1 kg.	Seda lavada a mano: secado suave. / 
Fácil Plancha/Engomar	1 kg (o 5 camisas)	Tejidos de cuidado fácil que precisan un esfuerzo mínimo de planchado. El resultado de secado puede variar según el tipo de tejido. Sacuda las prendas antes de colocarlas en el aparato. Cuando termine el programa, extraiga inmediatamente las prendas y colóquelas en perchas. / 
Ropa de cama/Lençóis	3 kg.	Ropa de cama como sábanas sencillas y dobles, fundas de almohada, funda de edredón. / 
Sports	2 kg.	Ropa deportiva, tejidos finos y ligeros, microfibra, poliéster. / 
Outdoor 	2 kg.	Prendas de exterior, técnicas, tejidos deportivos, chaquetas impermeables y transpirables, chaquetas con forro extraíble o aislamiento interno. Adecuados para secadora. / 

Programa	Carga <sup>1)</sup>	Propiedades / Marca de tejido
Edred.	3 kg.	Almohadas y edredones sencillos o dobles (con rellenos sintéticos o de plumas). /

<sup>1)</sup> El peso máximo se refiere a prendas secas.

<sup>2)</sup> El programa Algod. en combinación con la selección *seco armario* Nivel de Sec. es el "programa de algodón estándar". Es adecuado para secar las prendas húmedas de algodón normales y el programa más eficaz en cuanto a consumo de energía para secar coladas de algodón mojadas.

### 5.1 Programas y selección de opciones



Programas <sup>1)</sup>	Opciones				
	Nivel de Sec.	Silencioso	Anti-arrugas/rugas	Refrescar	Tiempo/Tiempo
Algod.	■	■	■	■	■
Sintéticos	■	■	■	■	■
Mix			■	■	■
Lana/Lãs					■ <sup>2)</sup>
Seda			■		
Fácil Plancha/Engomar			■		
Ropa de cama/Lençóis			■		
Sports			■		
Outdoor					
Edred.					

<sup>1)</sup> Junto con el programa se pueden ajustar 1 o más opciones.

<sup>2)</sup> Consulte el capítulo OPCIONES: Tiempo/Tiempo programa Lana/Lãs encendido

### 5.2 Valores de consumo

Los ajustes de programas	Centrifugado a / humedad residual	Tiempo de secado	Consumo de energía
Algod. 9 kg			
<i>seco armario</i>	1400 rpm / 50%	175 min	2,00 kWh
	1000 rpm / 60%	200 min	2,28 kWh



Los ajustes de programas	Centrifugado a / humedad residual	Tiempo de secado	Consumo de energía
 <i>seco plancha/engomar</i>	1400 rpm / 50%	121 min.	1,31 kWh
	1000 rpm / 60%	143 min	1,64 kWh
Sintéticos 3,5 kg			
 <i>seco armario</i>	1200 rpm / 40%	56 min	0,54 kWh
	800 rpm / 50%	64 min	0,61 kWh

## 6. OPCIONES



### 6.1 Nivel de Sec.

Esta opción le ayuda a conseguir el secado necesario. Selecciones posibles:





 =  - listo para planchar - nivel **seco plancha**.





 =  - listo para guardar - nivel **seco armario** - selección predeterminada que está en relación con el programa.



 =  - listo para guardar - nivel **seco armario +**.



 =  - listo para guardar - nivel **extra seco**.

### 6.2 Silencioso

El aparato funciona con un nivel bajo de ruido y sin afectar a la calidad de secado. El aparato funciona despacio con un mayor tiempo de ciclo.

### 6.3 ECO

Esta opción está activada por defecto con todos los programas.

El consumo de energía se encuentra a un nivel mínimo.

### 6.4 Anti-arrugas/rugas

Prolonga hasta 120 minutos la fase de antiarrugas extra (30 minutos) al final del ciclo de secado. Después de la fase de

secado, el tambor gira de vez en cuando para evitar arrugas en la ropa. La colada se puede retirar durante la fase antiarrugas.

### 6.5 Refrescar

Para airear las prendas que han estado guardadas. La carga máxima no puede superar 1 kg.

### 6.6 Tiempo/Tempo

Para algodón, sintéticos y mixtos. Permite que el usuario ajuste una duración especial para el programa de secado desde un mínimo de 10 min hasta un máximo de 2 horas (a intervalos de 10 min). Cuando esta opción está activa, el indicador de carga máxima desaparece.

### 6.7 Tiempo/Tempo programa Lana/Lãs encendido

Opción aplicable para el programa Lana/Lãs y para ajustar el nivel de secado final a más o menos seco.

### 6.8 Inicio Diferido



Permite diferir el inicio del programa de secado desde un mínimo de 30 minutos a un máximo de 20 horas.

1. Seleccione un programa de secado y las opciones.

2. Toque la tecla Inicio Diferido repetidamente.  
La hora de inicio diferido se muestra en la pantalla (por ejemplo, 12h si el programa tiene que empezar transcurridas 12 horas.)
3. Para activar la opción Inicio Diferido, toque la tecla Inicio/Pausa.  
El tiempo hasta el inicio disminuye en la pantalla.

## 6.9 Alarm.

El sonido se oye:

- al final del ciclo
  - al inicio y fin de la fase antiarrugas
- La opción de señal acústica está siempre activada por defecto. Puede utilizar esta opción para activar o desactivar el sonido.

## 7. ANTES DEL PRIMER USO

Antes de utilizar el aparato por primera vez:

- Limpie el tambor de la secadora con un paño húmedo.
- Inicie un programa corto (por ejemplo de 30 minutos) con prendas húmedas.







Al inicio del ciclo de secado (3-5 min.), es posible que se produzca un sonido ligeramente más alto. Esto se debe a la puesta en marcha del compresor. Es algo normal en aparatos que los utilizan, como frigoríficos y congeladores.

## 8. USO DIARIO

### 8.1 Preparación de la colada

- Cierre las cremalleras.
  - Cierre las fundas de edredones.
  - No seque cintas ni lazos sueltos (por ejemplo, de delantales). Átelos antes de iniciar un programa.
  - Vacíe todos los bolsillos.
  - Si una prenda tiene una capa interna de algodón, dele la vuelta. Asegúrese de que la capa de algodón siempre queda hacia fuera.
  - Recomendamos que se ajuste el programa adecuado correspondiente al tipo de tejidos introducidos en el aparato.
  - No mezcle colores oscuros con colores claros.
- Utilice un programa apropiado para algodón, jerséis y ropa de punto para evitar que encojan.
  - Asegúrese de que la carga no supere el máximo de carga indicado en el capítulo Programas o el que se muestra en la pantalla.
  - Seque solamente prendas aptas para secadora de tambor. Consulte la etiqueta de las prendas.
  - No seque prendas grandes y pequeñas juntas. Las prendas pequeñas pueden introducirse dentro de las grandes seguir mojadas.

Etiqueta del tejido	Descripción
	La colada es adecuada para secadora de tambor.
	La colada es adecuada para secadora de tambor a alta temperatura.

Etiqueta del tejido	Descripción
	La colada es adecuada para secadora de tambor a baja temperatura solamente.
	La colada no es adecuada para secadora de tambor.

## 8.2 Cargar la colada



### PRECAUCIÓN!

Asegúrese de que la colada no se queda atascada entre la puerta del aparato y la junta de goma.

1. Tire de la puerta del aparato y ábrala.
2. Cargue las prendas una a una.
3. Cierre la puerta del aparato.

## 8.3 Encendido del aparato

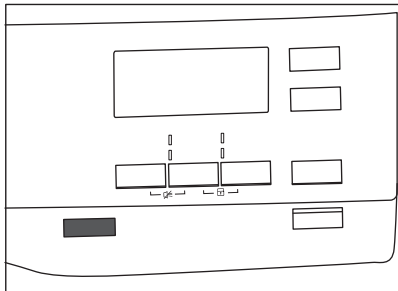

Para encender el aparato:

Pulse la tecla On/Off.

Si el aparato está encendido, aparecerán varios indicadores en la pantalla.

## 8.4 Función Auto Off

Para reducir el consumo de energía, la función Auto Off apaga automáticamente el aparato:

- si no se toca la tecla Inicio/Pausa en un intervalo de 5 minutos.
- transcurridos 5 minutos del final del programa.

Pulse la tecla On/Off para encender el aparato.

Cuando el aparato está encendido, algunas indicaciones aparecen en la pantalla.

## 8.5 Ajuste de un programa

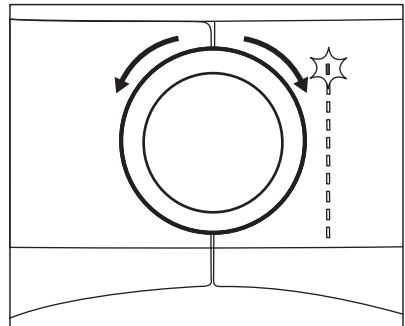

Utilice el selector de programas para ajustar el programa necesario.

El tiempo probable para completar el programa aparece en la pantalla.



El tiempo de secado que se ve está en relación con la carga de 5 kg para programas de algodón. Para los demás programas, el tiempo de secado está en relación con las cargas recomendadas. El tiempo de secado de los programas de algodón con cargas superiores a 5 kg es más largo.

## 8.6 Opciones

Junto con el programa se pueden ajustar 1 o más opciones especiales.

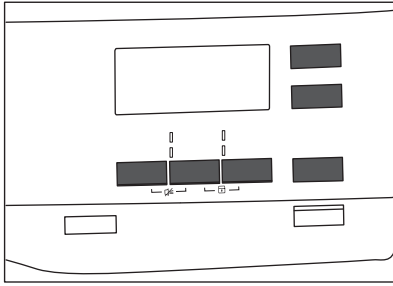

Para activar o desactivar una opción toque la tecla o la combinación de 2 teclas.

Cuando la opción está activada, el LED situado sobre la tecla o el símbolo se ilumina en la pantalla.

### 8.7 Opción de bloqueo para niños

El bloqueo de seguridad para niños se puede ajustar para evitar que los niños jueguen con el aparato. La opción de bloqueo para niños bloquea todas las teclas táctiles y el selector de programas (esta opción no bloquea la tecla **On/Off**).

Puede activar la opción de bloqueo para niños:

- antes de tocar la tecla **Inicio/Pausa**; el aparato no puede empezar
- después de tocar la tecla **Inicio/Pausa**; la selección de opciones y programas no está disponible.

### Activación de la opción de bloqueo para niños:

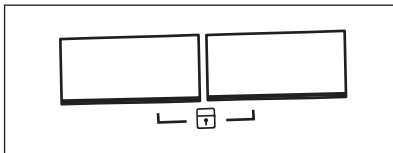

1. Encienda la secadora.
2. Seleccione uno de los programas disponibles.
3. Mantenga pulsadas al mismo tiempo las 2 teclas.

El símbolo  aparece en la pantalla.

4. Para desactivar el bloqueo para niños, toque las teclas situadas arriba hasta que desaparezca el símbolo.

### 8.8 Inicio de un programa

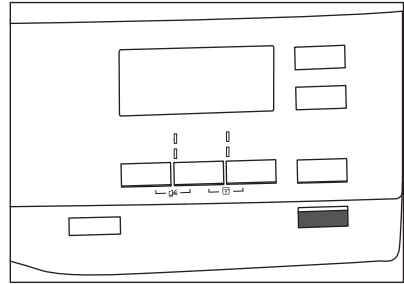

Para iniciar el programa:

Toque la tecla **Inicio/Pausa**.

El aparato se inicia y el LED situado sobre la tecla deja de parpadear y se queda encendido.

### 8.9 Cambio de programa



Para cambiar un programa:

1. Pulse la tecla On/Off para apagar el aparato.
2. Pulse de nuevo la tecla On/Off para encender el aparato.
3. Ajuste de un nuevo programa.

### 8.10 Fin del programa

 Limpie el filtro y vacíe el depósito de agua después de cada ciclo de secado. (Consulte el capítulo MANTENIMIENTO Y LIMPIEZA.)

Cuando se termina el ciclo de secado, el símbolo  aparece en la pantalla. Si se ha encendido la opción Alarm., suena una señal acústica de forma intermitente durante un minuto.

 Si no apaga el aparato, se inicia la fase antiarrugas (no activa en todos los programas). El símbolo  intermitente señala que se está ejecutando la fase antiarrugas. La colada se puede retirar durante esta fase.

Para retirar la colada:

1. Pulse la tecla On/Off durante 2 segundos para apagar el aparato.
2. Abra la puerta del aparato.

3. Retire las prendas.
4. Cierre la puerta del aparato.

## 9. CONSEJOS

### 9.1 Consejos ecológicos

- Centrifuga bien la ropa antes de secarla.
- No supere los tamaños de carga que se especifican en el capítulo Programas.
- Limpie el filtro después de cada ciclo de secado.
- No utilice suavizante para lavar y después secar. En la secadora, las prendas se suavizan automáticamente.
- Use agua destilada como la que se usa para las planchas de vapor. Si fuera necesario, limpie el agua destilada antes (por ejemplo, con un filtro para el café) y retire cualquier partícula.
- Mantenga siempre libres las ranuras de ventilación situadas en la base del aparato.
- Asegúrese de que haya una buena ventilación donde se vaya a instalar el aparato.

### 9.2 Ajuste del nivel de secado predeterminado

Para cambiar el nivel de secado predeterminado:

1. Encienda el aparato.
2. Seleccione uno de los programas disponibles.
3. Mantenga pulsadas al mismo tiempo las teclas **Nivel de Sec.** y **Anti-arrugas/rugas**.







En la pantalla aparece uno de estos símbolos:

 - Secado máximo

 - Secado extra

 - Secado estándar

4. Toque la tecla **Inicio/Pausa** varias veces hasta que llegue al nivel de secado deseado.

Nivel de secado	Símbolo en pantalla	
Secado máximo		
Secado extra		
Secado estándar		

5. Para memorizar el ajuste mantenga pulsadas las teclas **Nivel de Sec.** y **Anti-arrugas/rugas** simultáneamente durante al aproximadamente 2 segundos.





### 9.3 Desactivación del indicador del depósito

*El indicador del depósito de agua está activado por defecto. Se ilumina al final del ciclo de secado o durante el ciclo si el depósito de agua está lleno. Si el kit de desagüe se ha instalado, el depósito de agua se descarga automáticamente y el indicador puede desactivarse.*

Para desactivar el indicador:

1. Encienda el aparato.
2. Seleccione uno de los programas disponibles.
3. Mantenga pulsadas al mismo tiempo las teclas **Anti-arrugas/rugas** y **Tiempo/Tempo**.

Una de las 2 configuraciones es posible:

- el indicador tanque/depósito :  está encendido si aparece el símbolo  : el indicador del depósito de agua está permanentemente **activado**
- el indicador tanque/depósito :  está apagado si aparece el símbolo  : el indicador del depósito de agua está permanentemente **desactivado**

# 10. MANTENIMIENTO Y LIMPIEZA

## 10.1 Limpieza del filtro

Al final de cada ciclo, aparece el símbolo  *filtro* en la pantalla y se debe limpiar el filtro.

 El filtro recoge las pelusas durante el ciclo de secado.

1. Abra la puerta. Tire del filtro hacia arriba.

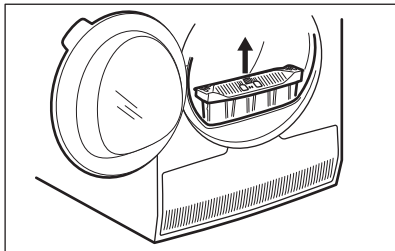

2. Empuje el gancho para abrir el filtro.

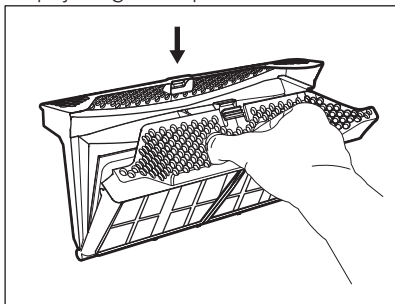

3. Humedezca una mano para limpiar ambas partes del filtro.

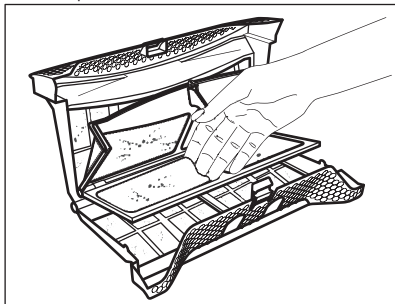

4. Si es necesario limpie el filtro con una aspiradora. Cierre el filtro.

5. Si fuera necesario, quite la pelusa de la zona del filtro y la junta. Puede utilizar una aspiradora. Coloque el filtro dentro de la zona del filtro.

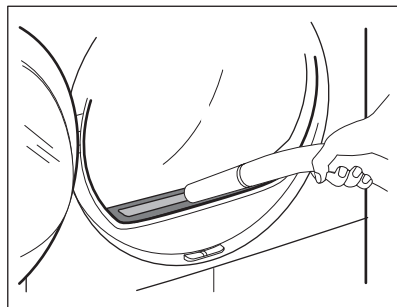

## 10.2 Cómo vaciar el depósito de agua

Vacíe el depósito para agua de condensación después de cada ciclo de secado.

Si el depósito de agua de condensación está lleno, el programa se detiene automáticamente. Aparece el símbolo  *tanque/depósito* en la pantalla y se debe vaciar el depósito de agua.

Para vaciar el agua de depósito:

1. Tire del depósito de agua y manténgalo en posición horizontal.

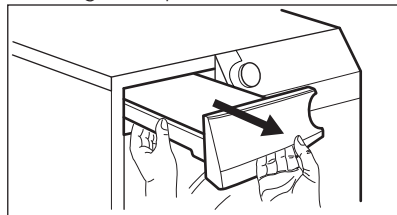

2. Saque la conexión de plástico y vacíe el agua en un fregadero o recipiente equivalente.

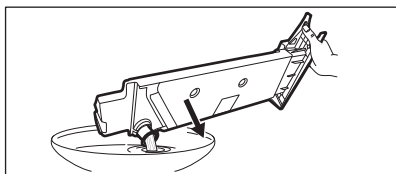

3. Vuelva a colocar la conexión de plástico en su sitio y ponga el contenedor de agua en su posición.
4. Para continuar el programa, pulse la tecla Inicio/Pausa.

### 10.3 Limpieza del condensador

Si parpadea el símbolo  $\Rightarrow$  *condensador*, examine el condensador y su compartimento. Si hay suciedad, límpiela. Compruébelo como mínimo una vez cada 6 meses.



#### ADVERTENCIA!

No toque el cable de la corriente con las manos húmedas. Existe riesgo de lesiones. Utilice guantes protectores. Limpie con cuidado para no dañar la superficie de metal.

Para examinarlos:

1. Abra la puerta. Tire del filtro hacia arriba.

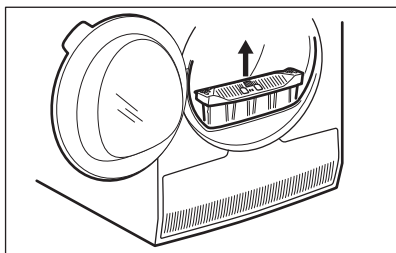

2. Abra la cubierta del condensador.

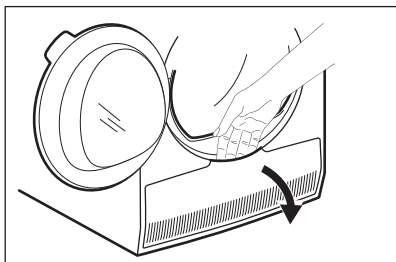

3. Gire la palanca para liberar la tapa del condensador.

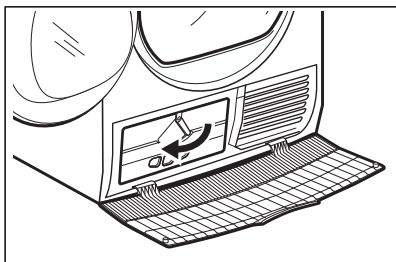

4. Baje la tapa del condensador.

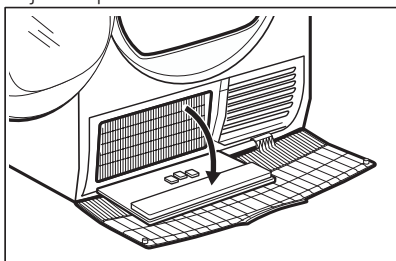

5. Si fuera necesario, quite la pelusa del condensador y su compartimento. Puede utilizar un paño húmedo y/o una aspiradora con un accesorio de cepillo.

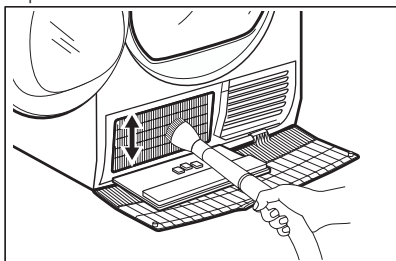

6. Cierre la tapa del condensador.
7. Gire la palanca hasta que encaje en su posición.
8. Vuelva a colocar el filtro.

### 10.4 Limpieza del tambor



**ADVERTENCIA!**

Desconecte el aparato antes de limpiarlo.

Utilice un detergente de jabón neutro estándar para limpiar la superficie interior del tambor y sus elevadores. Seque las superficies limpias con un paño suave.



**PRECAUCIÓN!**

No utilice productos abrasivos ni estropajos de acero para limpiar el tambor.

### 10.5 Limpieza del panel de control y la carcasa

Utilice un detergente de jabón neutro estándar para limpiar el panel de control y la carcasa.

Utilice un paño húmedo para limpiar. Seque las superficies limpias con un paño suave.



**PRECAUCIÓN!**

No utilice productos limpiamuebles ni productos de limpieza que puedan provocar corrosión para limpiar el aparato.

### 10.6 Limpieza de las ranuras de ventilación

Utilice una aspiradora para eliminar la pelusa de las ranuras de ventilación.

## 11. SOLUCIÓN DE PROBLEMAS

Problema 1)	Posible causa	Solución
La secadora de tambor no funciona.	La secadora no está conectada a la corriente eléctrica.	Conéctela a la toma de corriente. Compruebe el fusible de la caja (instalación doméstica).
	La puerta está abierta.	Cierre la puerta.
	No se ha pulsado la tecla On/Off.	Pulse la tecla On/Off.
	No se ha tocado la tecla Inicio/Pausa.	Toque la tecla Inicio/Pausa.
	El aparato está en modo de espera.	Pulse la tecla On/Off.

Problema 1)	Posible causa	Solución
Los resultados del secado no son satisfactorios.	Selección de programa incorrecta.	Seleccione un programa adecuado. <b>2)</b>
	El filtro está obstruido.	Limpie el filtro. <b>3)</b>
	La opción Nivel de Sec. estaba ajustada en  <i>seco plancha/engomar</i> . <b>4)</b>	Cambie la opción Nivel de Sec. a un nivel más alto.
	La carga era demasiado grande.	No cargue la lavadora por encima de la carga máxima.
	Las ranuras de ventilación están atascadas.	Limpie las ranuras de ventilación de la base del aparato.
	Suciedad en el sensor de humedad del tambor.	Limpie la superficie frontal del tambor.
	El nivel de secado no está ajustado al nivel deseado.	Ajuste el nivel de secado. <b>5)</b>
La puerta de carga no se cierra.	El condensador está obstruido.	Limpie el condensador. <b>3)</b>
	El filtro no está fijado en su posición.	Coloque el filtro en la posición correcta.
No se puede cambiar el programa o la opción.	Colada atascada entre la puerta y la junta.	Quite las prendas atascadas y cierre la puerta.
	Una vez iniciado el ciclo no se puede cambiar el programa o la opción.	Apague y vuelva a encender la secadora. Cambie el programa o la opción según sea necesario.
No se puede seleccionar una opción. Se emite una señal acústica.	La opción que intenta seleccionar no es aplicable al programa seleccionado.	Apague y vuelva a encender la secadora. Cambie el programa o la opción según sea necesario.
No hay luz en el tambor.	Luz del tambor defectuosa.	Póngase en contacto con el servicio técnico para cambiar la luz del tambor.
Tiempo de duración inesperado en la pantalla.	La duración de secado se calcula según el tamaño de la carga y la humedad.	Está automatizado: el aparato funciona correctamente.
Programa inactivo.	El depósito de agua está lleno.	Vacíe el depósito de agua, pulse la tecla Inicio/Pausa. <b>3)</b>

Problema 1)	Posible causa	Solución
Ciclo de secado demasiado corto.	El tamaño de la carga es pequeño.	Seleccione el programa de tiempo. El valor del tiempo debe estar relacionado con la carga. Para secar una prenda o una pequeña colada recomendamos usar tiempos de secado cortos.
	La colada está demasiado seca.	Seleccione el programa de tiempo o un nivel de secado más alto (por ejemplo,  <i>extra seco</i> )
Ciclo de secado demasiado largo <sup>6)</sup>	El filtro está obstruido.	Limpie el filtro.
	La carga es demasiado grande.	No cargue la lavadora por encima de la carga máxima.
	La colada no ha centrifugado lo suficiente.	Centrifugue bien la colada.
	Temperatura ambiente demasiado baja o alta; esto no es una avería del aparato.	Asegúrese de que la temperatura ambiente esté entre +5°C y +35°C. La temperatura ambiente óptima para conseguir los mejores resultados de secado se encuentra entre 19° y 24°C.

1) Si hay un mensaje de error en la pantalla (p. e., **E51**): Apague y vuelva a encender la secadora. Seleccione un nuevo programa. Pulse la tecla Inicio/Pausa. Si el aparato no funciona, póngase en contacto con el servicio técnico y facilítele el código del error.

2) Siga la descripción de los programas; consulte el capítulo PROGRAMAS

3) Consulte el capítulo MANTENIMIENTO Y LIMPIEZA

4) Solo secadoras con la opción Nivel de Sec.

5) Consulte el capítulo CONSEJOS

6) Nota: el ciclo de secado finaliza automáticamente después de un máximo de 5 horas.

## 12. DATOS TÉCNICOS

Ancho x Alto x Largo	850 x 600 x 630 mm (máximo 660 mm)
Fondo máx. con la puerta del aparato abierta	1100 mm
Ancho máx. con la puerta del aparato abierta	950 mm
Altura ajustable	850 mm (+ 15 mm - ajuste de patas)
Volumen del tambor	118 l
Volumen máximo de carga	<b>9</b> kg

Voltaje	230 V
Frecuencia	50 Hz
Potencia total	800 W
Clase de eficiencia energética	<b>A++</b>
Consumo de energía <sup>1)</sup>	<b>2,28 kWh</b>
Consumo energético anual <sup>2)</sup>	259 kWh
Absorción de energía encendido	0,13 W
Absorción de energía apagado	0,13 W
Tipo de uso	Doméstico
Temperatura ambiente permitida	+ 5°C a + 35°C
El nivel de protección contra la entrada de partículas sólidas y humedad está garantizado por la tapa protectora, excepto si el equipo de baja tensión no tiene protección contra la humedad	<b>IPX4</b>
Este producto contiene gases fluorados de efecto invernadero sellados herméticamente	
Designación del gas	R407c
Peso	0,430 kg
Potencial de calentamiento global (PCG)	1774

<sup>1)</sup> Con relación a EN 61121. 9 kg de algodón, centrifugado a 1.000 rpm.

<sup>2)</sup> Consumo de energía anual en kWh, basado en 160 ciclos de secado del programa de algodón estándar con una carga total o parcial, y el consumo de los modos de baja potencia. El consumo de energía real por ciclo dependerá de cómo se utilice el aparato (REGLAMENTO (UE) N.º 392/2012).

## 13. ACCESORIOS

### 13.1 Preparada para la conectividad

Esta secadora se ha preparado para la conectividad. Registre su secadora en

[www.registreaeg.com](http://www.registreaeg.com) para recibir información **sobre** esta cuando sea posible para activar la funcionalidad de conectividad.

### 13.2 Kit de torre

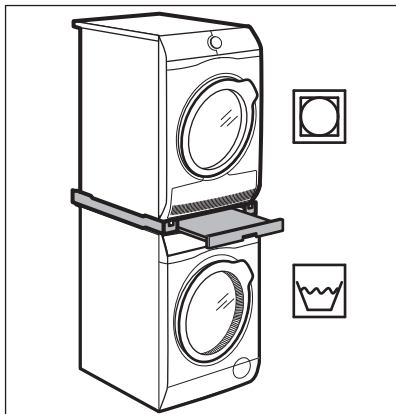

Nombre del accesorio: SKP11, STA9  
 Disponible en su distribuidor autorizado.

El kit de torre se puede utilizar únicamente con las lavadoras y secadoras especificadas en el folleto. Consulte el folleto adjunto.

Lea atentamente las instrucciones que se suministran con el accesorio.

### 13.3 Kit de desagüe

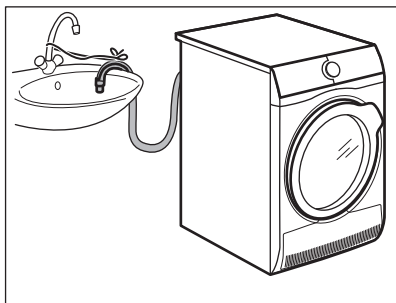

Nombre del accesorio: DK11.  
 Disponible en su distribuidor autorizado (se puede adjuntar a algunos tipos de secadoras).

Para conseguir un desagüe directo del agua condensada a un recipiente, sifón, canaleta, etc. Después de la instalación, el depósito de agua se drena automáticamente. El depósito de agua debe permanecer en el aparato.

El tubo instalado debe estar a una altura de 50 cm como mínimo hasta un máximo de 100 cm del suelo. El tubo no puede tener bucles. Disminuya la longitud del tubo en caso necesario.

Lea atentamente las instrucciones que se suministran con el accesorio.

### 13.4 Pedestal con cajón

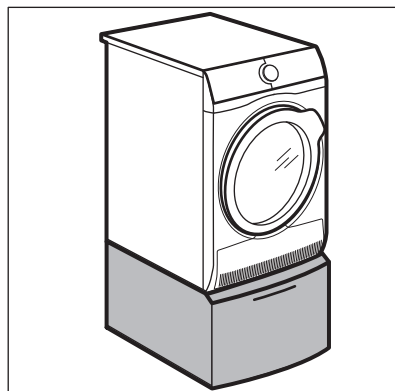



Nombre del accesorio: PDSTP10, E6WHPED2.  
 Disponible en su distribuidor autorizado.  
 Para aumentar la altura del aparato a fin de facilitar la carga y descarga de la colada.

El cajón se puede utilizar para almacenar la colada, p. ej.: toallas, productos de limpieza, etc.

Lea atentamente las instrucciones que se suministran con el accesorio.

## 14. ASPECTOS MEDIOAMBIENTALES

Recicle los materiales con el símbolo . Coloque el material de embalaje en los contenedores adecuados para su reciclaje. Ayude a proteger el medio

ambiente y la salud pública, así como a reciclar residuos de aparatos eléctricos y electrónicos. No deseché los aparatos marcados con el símbolo  junto con los

residuos domésticos. Lleve el producto a su centro de reciclaje local o póngase en contacto con su oficina municipal.







[www.aeg.com/shop](http://www.aeg.com/shop)



136945640-A-292016



**AEG**