



MANUAL DE INSTRUCCIONES
CONGELADOR VERTICAL

TGF 390 NF INOX

Por favor, lea atentamente este manual antes de usar el aparato.
Gracias por comprar nuestros productos.

atención:

- * Por favor, lea las instrucciones de seguridad antes de su uso.
- * Conserve este manual después de leerlo.
- * Aviso no nos hacemos responsables de las modificaciones en el producto posteriores a la edición de este manual.

ADVERTENCIAS DE SEGURIDAD:

- 1). ATENCIÓN: Mantenga sin obstrucciones las aberturas de ventilación del aparato o de la estructura en la que esté integrado.
- 2). ATENCIÓN: No utilice dispositivos mecánicos u otros medios para acelerar el proceso de descongelación que no sean los recomendados por el fabricante.
- 3). ATENCIÓN: Asegúrese de no dañar el circuito del líquido refrigerante.
- 4). ATENCIÓN: No utilice aparatos eléctricos dentro de los compartimentos de almacenamiento de alimentos del electrodoméstico, a menos que sean del tipo recomendado por el fabricante.
- 5). Desenchufe el aparato antes de realizar en él cualquier tipo de mantenimiento.
- 6). Este dispositivo no está diseñado para que lo usen personas (incluidos niños) con facultades físicas, sensoriales o mentales reducidas, o con falta de experiencia y conocimientos, a menos que sea bajo supervisión o siguiendo indicaciones sobre su uso por parte de la persona responsable de su seguridad. Los niños deberán estar bajo supervisión para asegurarse de que no jueguen con el horno.
- 7). Si el cable de alimentación resulta dañado, éste deberá ser sustituido por el fabricante o por su servicio técnico autorizado para evitar cualquier riesgo.
- 8). Lleve el frigorífico-congelador a un punto autorizado de recogida de acuerdo con la normativa legal vigente, ya que éste utiliza gases y refrigerante inflamables.
- 9). Antes de desechar el electrodoméstico, desmonte sus puertas para evitar la posibilidad de que niños puedan quedarse atrapados en él.
- 10) Este tipo de frigorífico-congelador es utilizado solo en uso domestico
- .
- 11) No almacene en este aparato sustancias explosivas tales como aerosoles ya que corren riesgo de inflamarse.



ES PELIGROSO QUE PERSONAL NO AUTORIZADO REALICE REPARACIONES EN ESTE APARATO.



PARA EVITAR ACCIDENTES CON RIESGO DE DESCARGA ELECTRICA POR FAVOR NO HACER REPARACIONES USTED MISMO.

Configuración principal:

Todas las imágenes del Manual de Instrucciones son solo indicaciones, puede que algunos de los elementos que componen el refrigerador no correspondan con las ilustraciones, para el equipamiento de este debe consultar con el listado de componentes del equipo.

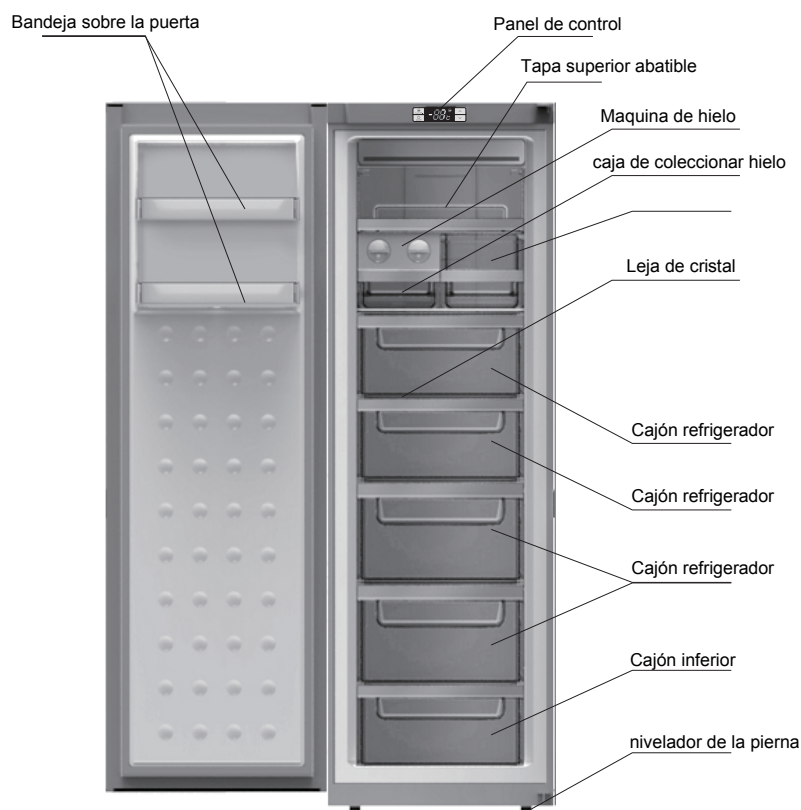

Nota: puede eliminar la tapa superior abatible, bandeja de la puerta, cubitera, y cajón refrigerador según la expresión gráfica para conseguir más espacio, que no afectará a las funciones normales del producto.

Antes del Usar el aparato

Para un correcto uso del aparato

advertencia

- Excepto las soluciones recomendadas por el fabricante, no utilice dispositivos mecánicos ni otros medios para realizar la descongelación.
- No utilice aparatos eléctricos dentro de los compartimentos de almacenamiento de alimentos del electrodoméstico, a menos que sean del tipo recomendado por el fabricante.
- El frigorífico está provisto de refrigerante R600 y materiales de ciclopentano, y ambos son materiales inflamables. Los refrigeradores sin uso no se pueden poner cerca del fuego y elementos de combustión.

Refrigerador nuevo

Después de retirar los materiales de embalaje (especialmente la espuma que protege el condensador), limpie el interior del frigorífico antes de empezar a utilizarlo con alguna solución suave de bicarbonato sódico. Aclare con agua templada y con un paño. Lave las estanterías y cajones con jabón y agua caliente y séquelos completamente. Lave el exterior con un trapo húmedo.

Utilice un enchufe de 3 tomas de corriente y que la toma de alimentación no comparta con otro aparato. El cable de alimentación debe estar bien en contacto con la toma o puede provocar un incendio. Asegúrese de que el electrodo tierra o la toma de alimentación está equipado con una toma tierra confiable.

Transporte y ubicación del refrigerador.

transporte

- No invierta, presione o agite el refrigerador. Al mover el refrigerador, el ángulo de inclinación no deberá ser mayor de 45 °.
- Cuando se mueve, no haga demasiada presión sobre la puerta o la cubierta superior, de lo contrario se producirá deformación.
- Ligeramente incline el refrigerador sobre las patas traseras menos de 20°, para desplazarlo en distancias cortas.

Ubicación

- Coloque el refrigerador en un lugar ventilado, lejos de fuentes de calor y directo de la luz del sol. Con el fin de evitar que se oxiden o reducir el efecto aislante, por favor, no lo coloque en lugar húmedo y regado.
- el espacio superior para el refrigerador no deberá ser inferior a 30 cm. Distancia contra dos lados no podrá ser inferior a 10 cm, la distancia frente a la pared no deberá exceder de 75 mm, proporcionando mayor comodidad para abrir y cerrar la puerta y dispersar el calor.
- Coloque el refrigerador en un piso plano y sólido. (si no es estable, se pueden regular las patas)

Atención

Asegúrese de que la línea eléctrica no está siendo presionada por el refrigerador u otros artículos. Antes de conectar la línea de alimentación, asegúrese de que el rango de tensión es el adecuado con el de la fuente de alimentación del refrigerador.

Uso correcto del refrigerador.

Asegúrese de que el refrigerador esté colocado correctamente y de forma estable. Esté al tanto de todos los asuntos de seguridad que requieren atención.

1. Conéctelo a la electricidad

Después de conectarlo a la electricidad, este comenzará a funcionar hasta obtener la temperatura óptima.

2. Colocar los alimentos en el refrigerador

Sugerencia: después de trabajar un tiempo, el refrigerador llegará a la temperatura óptima o después de la primera parada del compresor, pudiendo así colocar los alimentos en el refrigerador, para mantener la frescura de estos.

Nota : si la temperatura es alterada o un alimento nuevo se pone en el refrigerador, la temperatura del interior va a lograr el equilibrio después de que pase un tiempo, que se determina por el grado de alteración de la temperatura, la temperatura del entorno ambiental, la frecuencia de apertura, la cantidad de la comida dentro y así sucesivamente.

- Por lo general, la temperatura dentro de la cámara de refrigeración es inferior a -18°C . Los alimentos que necesiten almacenamiento a largo plazo, se meterán en la cámara frigorífica.
- alimentos ultracongelados deberá ser puestos en la cámara de refrigeración tan pronto como sea posible antes de que se descongelen.
- La comida caliente debe ser puesto en la cámara de refrigeración después de que se enfríe a temperatura ambiente.
- Frutas y verduras no se deben poner en la cámara frigorífica. Con el fin de evitar la congelación y ruptura, los recipientes de vidrio con líquido no se deben poner en la cámara de refrigeración.
- alimentos ultracongelados se debe almacenar por categoría. La comida del mismo tipo debe ser puesta junta. Por lo tanto, la conservación de energía se puede realizar mediante la reducción de la frecuencia de apertura, del congelador.

Refrigeración cajón de cámara

Es para alimentos que necesitan congelación. Un bloque de carne se debe poner en el cajón después de ser cortado. Cuando saque la comida, saque nuestro cajón primero, luego horizontalmente empuje la bandeja de encima del cajón hacia adentro y ya saque la comida.

Nota: cerrar el cajón, después de usar la cámara frigorífica.

FUNCIONAMIENTO



1. Teclado

- A. Super FRZ: ultracongelados
- B. encendido/apagado: puesta en marcha o apagado.
- C. \wedge : aumentar la temperatura del congelador /: regular el tiempo congelación.
- D. \vee : descender la temperatura del congelador/: regular el tiempo de congelación.

2. Nombre de las funciones del panel.

1. grados de temperatura
2. Icono de temperatura ($^{\circ}\text{C}$)
3. Icono de rápida congelación.

3. Control del display

● **Encendido por primera vez:** todo brilla durante tres segundos con repique de la campana de inicio. Por defecto la temperatura del congelador es de -18°C

● **Indicador de funcionamiento normal:**

Región de visualización de temperatura: cuando se produce un fallo, se mostrará códigos de fallo por turno en un orden de prioridad; sin fallo, se mostrará la temperatura establecida.

● **Control de Pantalla:**

1. bajo el patrón normal, no va a brillar más que después de treinta segundos sin abrir y operación de tecla.
2. cuando la puerta está en estado abierto, la pantalla brilla todo el tiempo y dejará de brillar treinta segundos después de que la puerta se cierre.
3. cuando ocurre un fallo y es dentro de "código de error", la pantalla brillará durante un tiempo y parará de brillar después de treinta minutos (si el sonido de la campana persiste durante mucho tiempo, pulse cualquier tecla para cancelar el sonido).

4. Funcionamiento.

● **Puesta en marcha y apagado**

En el modo de puesta en marcha, mantenga pulsada la tecla ON/OFF (tecla B) durante tres segundos, la campana de inicio sonará y el sistema se cerrará inmediatamente;

En el modo de apagado, presione y sostenga la tecla ON / OFF (tecla B) durante tres segundos, la campana de inicio sonará y el sistema se iniciará inmediatamente.

Pulse la tecla ON / OFF durante tres segundos para apagar el sistema y la pantalla no se mostrará más. Excepto tecla ON / OFF (tecla B), las otras teclas dejarán de responder y tanto compresor, como calentador de descongelación, lámpara de la puerta y otras cargas se apagarán inmediatamente; Pulse la tecla ON / OFF durante tres segundos para poner en marcha el sistema. Antes de empezar, si el sistema se encuentra en modo de congelados rápidamente, la pantalla mostrará -24 °C y el icono de Ultracongelados estará iluminado, o de lo contrario la pantalla de visualización mostrará la temperatura de dentro de la cámara frigorífica (establecida en el último tiempo) y todas las cargas se ejecutarán en el modo que se haya ajustado antes de la parada.

Todas las funciones siguientes se deben trabajar bajo estado de inicio

Modo congelación rápida.

Cuando el sistema no está en el modo congelación rápida, mantenga pulsada la tecla de Super FRZ (tecla A) durante tres segundos para iniciar el modo congelación rápida y el icono de congelación rápida se iluminará, en la pantalla se mostrará el tiempo por defecto (6 horas).

Pulse las teclas de regulación de la temperatura \wedge (tecla C) \searrow (Tecla D) para cambiar el tiempo de ultracongelados. Un cambio necesita 6 horas. Rango de ajuste es entre 6 horas a 48 horas. Si no pulsa ninguna tecla en cinco segundos y el ajuste se aplicará automáticamente y mostrará "-24 °C"; dentro de los cinco segundos, puede pulsar la tecla Súper FRZ (tecla A) manualmente de afirmación y se mostrará "-24 °C". Entonces, el refrigerador funcionará bajo el modo congelado rápido.

Nota: La capacidad de congelación marcada en la etiqueta de clasificación es el resultado de la prueba de modo de congelación rápida (Mencionado anteriormente) establecida en 48 horas.

* Salir del modo congelación rápida.

Después de realizar el modo congelación rápida y cuando se alcanza el tiempo de ultracongelados, mantenga pulsada la tecla Súper FRZ (tecla A) durante tres segundos o cambiar la temperatura pulsando determinadas teclas para salir de forma rápida del modo congelado rápido y luego el icono ultracongelados no brillará más. Después de retirarse del modo rápido congelado, se ejecutará en el modo que se haya ajustado antes.

Nota: si está cerrado o tiene un fallo de alimentación cuando el modo rápido congelado está en funcionamiento, se continuará funcionando bajo este modo después de la recuperación.

* Ajuste la temperatura de la cámara de refrigeración

Pulse las teclas de regulación de la temperatura \wedge (tecla C) y \vee (tecla D) para ajustar la temperatura dentro de la cámara y la temperatura programada brillará. El rango de ajuste está entre $-16\text{ }^{\circ}\text{C}$ a $-24\text{ }^{\circ}\text{C}$ (no regulación de la temperatura periódica); le sacará del sistema en cinco segundos y la configuración tendrá efecto. (dentro de los cinco segundos después de terminar el ajuste, pulse una tecla A o B para afirmar el estado de ajuste de forma manual y realizar el ajuste válido.)

5. Control de luz de alumbrado

Cuando está abierta la puerta de la cámara de enfriamiento, la lámpara que ilumina la cámara de enfriamiento brillará. Cuando cierre la puerta de la cámara de enfriamiento, la lámpara que ilumina la cámara de enfriamiento se apagará.

6. Apertura de puerta y alarma de apertura de puerta

Si la puerta del refrigerador ha estado abierta durante 120 segundos, sonará una alarma y esta sonará cada dos segundos hasta que la puerta no esté cerrada. Presione cualquier tecla para cancelar el aviso de puerta abierta.

7. Memoria interrupción de suministro eléctrico y el estado de encendido inicial

- Cuando aparece un corte del suministro, el refrigerador se pone en modo de memoria y del estado antes de forma automática; Cuando se vuelve a encender, se recuperará al estado antes de la interrupción y ejecuta el modo que se haya ajustado antes de la interrupción.

- Estado del encendido inicial: la temperatura establecida de cámara de enfriamiento es de $-18\text{ }^{\circ}\text{C}$

- Memoria: ajusta la temperatura del congelador, de las horas de trabajo acumuladas

8. Advertencia de alta temperatura de la cámara de enfriamiento

Cuando la temperatura de la cámara de refrigeración ha estado por encima de $-8\text{ }^{\circ}\text{C}$ durante seis horas, la advertencia de alta temperatura sonará. El zumbador sonará diez veces por segundo y luego diez veces cada treinta minutos y en la pantalla el indicador de temperatura mostrará el código de fallo (E9); el sonido se detendrá cuando la temperatura de la cámara de refrigeración es inferior a $-12\text{ }^{\circ}\text{C}$.

Pulse cualquier tecla para cancelar el timbre de aviso (si no zumbido después de treinta minutos). Pero el estado de visualización código de error no se cancelará, hasta que se solucione el fallo.

9. Códigos de error.

Códigos de error	Fallo	Códigos de error	Fallo
E1	Fallo en el sensor de temperatura del congelador	E6	Fallo en la comunicación
E4	Fallo en el sensor de descongelación	E9	Temperatura alta en el refrigerador
E7	Fallo en el sensor de temperatura ambiente	EC	EEPROM fallo en el circuito

Nota: cuando se produce un fallo, el sistema mostrará los códigos de todos los fallos de la máquina 'por turno.

La advertencia se cancelará automáticamente después de la recuperación del fallo o pulse cualquier tecla para cancelar la alerta. Cuando el fallo ocurre, se muestra en la pantalla el código de error, desapareciendo la temperatura de ajuste y el estado de alta humedad hasta que el estado de error se recupere.

Si el fallo se ha mostrado todo el tiempo y la recuperación automática falla, póngase en contacto con el personal de post venta o con el servicio técnico.

10. Modo descongelación

Mantenga pulsado teclas "regulación de la temperatura" tecla \wedge y \vee durante tres segundos para entrar en modo descongelación. En la alta posición de la región de la temperatura del LED muestra siempre "3" sin mostrar la posición baja. Al entrar en el modo de descongelación, el compresor se detendrá inmediatamente. Cuando se trabaja en Modo de descongelación o se realiza esta acción, presione y mantenga las teclas "regulación de la temperatura" \wedge y \vee durante tres segundos para salir del modo de descongelación.

Hechos que necesitan atención

No desmonte o repare usted mismo el aparato. Elija los talleres de reparación designados por el fabricante para reemplazar los accesorios.

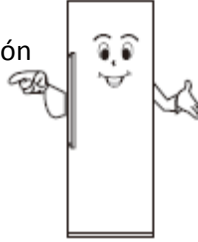

Use un enchufe con en tres orificios (arriba 10A). La toma a tierra debe ser buena. Con el fin de evitar un incendio, no utilice disolventes inflamables cerca del refrigerador

Para evitar provocar incendios y otros accidentes, por favor no ponga nada inflamable, explosivo, volátil y fuertemente corrosivo en el refrigerador.



Con el fin de evitar la congelación, la rotura y otras pérdidas, por favor, no ponga las botellas con líquidos o precintado en la caja de refrigeración.



Con el fin de evitar un daño accidental causado porque un niño se quede encerrado en el interior o que el refrigerador se pueda volcar, no permita que los niños entren o se suban en el refrigerador.

No ponga cosas pesadas en el refrigerador, si no será fácil que se puedan caer y producir lesiones.



No introduzca demasiados alimentos en el refrigerador.

No abra la puerta y cajones durante mucho tiempo o frecuentemente, de lo contrario debilitará la eficiencia de la carga operativa de la máquina e incrementará el funcionamiento del compresor.

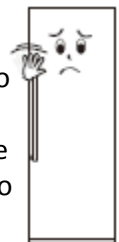

atención:

El producto es un refrigerador doméstico. De acuerdo con las normas nacionales, refrigerador doméstico sólo es aplicable para almacenar alimentos y no puede ser utilizado para otros fines tales como guardar la sangre, drogas, productos biológicos, etc.

Mantenimiento del refrigerador

Limpieza

Las huellas digitales fácilmente se quedan marcadas en su exterior. Use una toalla seca para limpiar el aparato. Periódicamente limpiar el polvo tanto en la parte posterior de y bajo el refrigerador.

Frigorífico interior debe limpiarse con frecuencia para evitar olores extraños. Después de desenchufar el refrigerador, use una toalla suave y un detergente neutro para limpiar con agua limpia.



No utilice los siguientes productos para limpiar el interior del refrigerador:

- alcalinas o detergentes agresivos; (puede causar que el revestimiento interior y componentes de plástico se agrieten)
- Jabón en polvo, bencina, acetato de amilo, el alcohol, etc .; (puede destruirlos componentes de plástico)
- Si el aceite o condimentos para cocinar mancha en el exterior del refrigerador superficie, límpielo inmediatamente. (puede hacer que el plástico o sus componentes se agrieten).

Cambio de lámpara

Si la luz de alumbrado origina fallos, por favor póngase en contacto con el servicio técnico.

atención:

No utilizar el refrigerador durante un largo período de tiempo: Por favor, desconecte la alimentación para evitar una descarga eléctrica o fuego debido al envejecimiento de la línea de alimentación; limpiar interior del refrigerador; abrir la puerta a la vez y cerrarla después de que el interior este completamente seco.

Corte de energía : Reducir las horas de apertura al mayor número posible; intente no poner los alimentos frescos en el interior, si ocurre esto.

Deshacerse: Cuando deseche el refrigerador sin usar, la junta de la puerta debe ser desmontada, de modo que los niños no se puedan quedar encerrados en el refrigerador por accidente.

Cambio de puertas

1 Retire los dos tapones de tuerca y dos placas de la cubierta de la bisagra del zócalo superior. (abrir la puerta hacia la derecha)

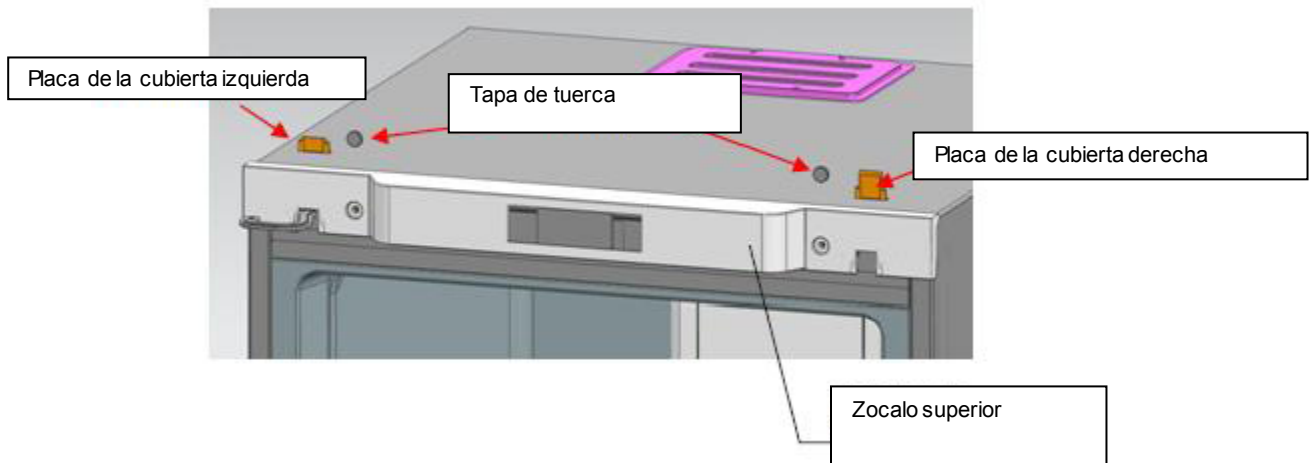

2. Quitar componentes de decoración del zócalo.

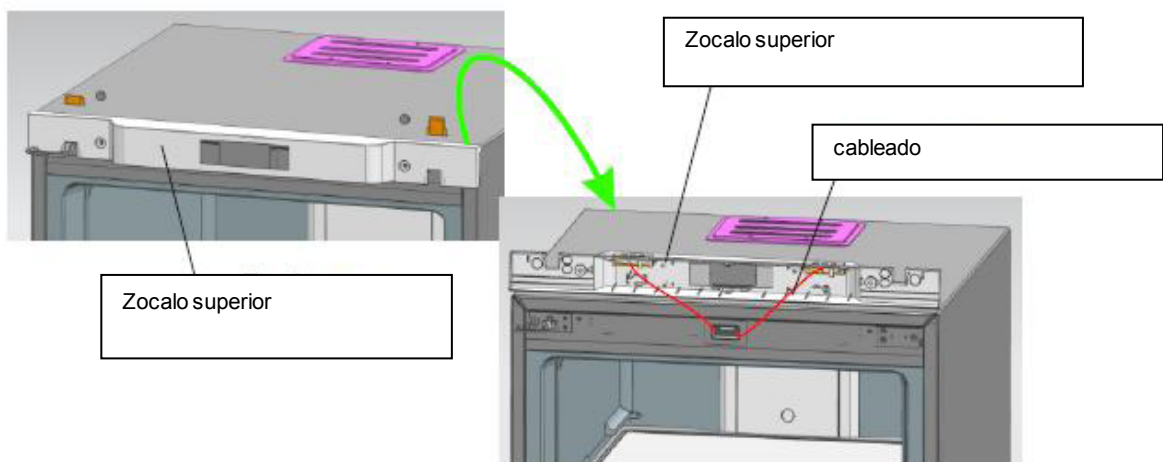

3. Retire los dos tornillos fijos con bisagras, tire de las bisagras fuera de un lado y desmantelar la puerta al mismo tiempo. Como último, tome las bisagras fuera de la puerta.

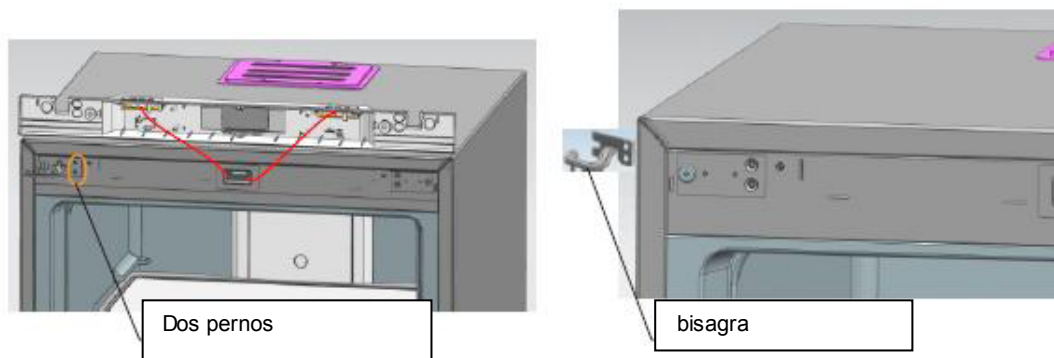

4. Volver a montar el eje de la bisagra inferior: desmontar el eje de articulación original y montar en la posición gráfica.

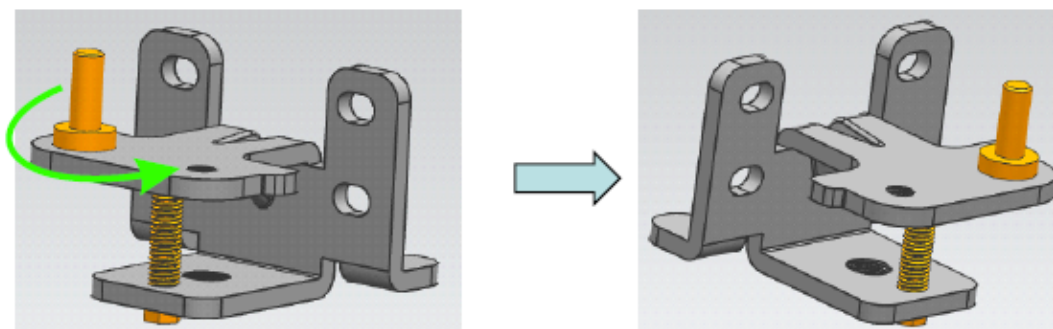

5. Volver a montar el eje de las bisagras superiores: desmontar el eje de articulación y montar girándolo desde el otro extremo del orificio del tornillo.

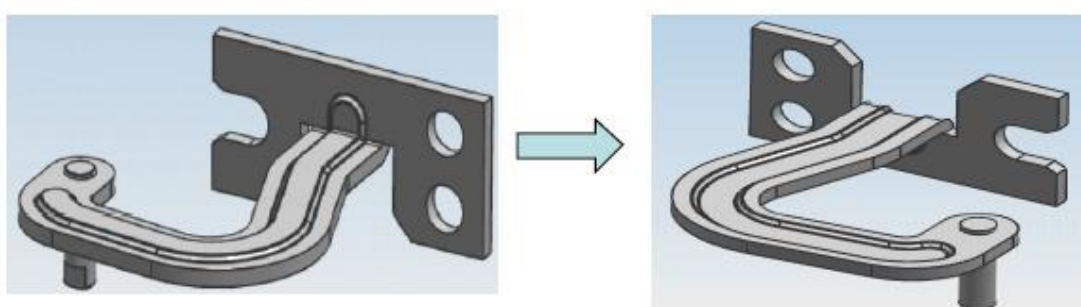

6. Instale la bisagra superior fija (de la izquierda) en el lado derecho.

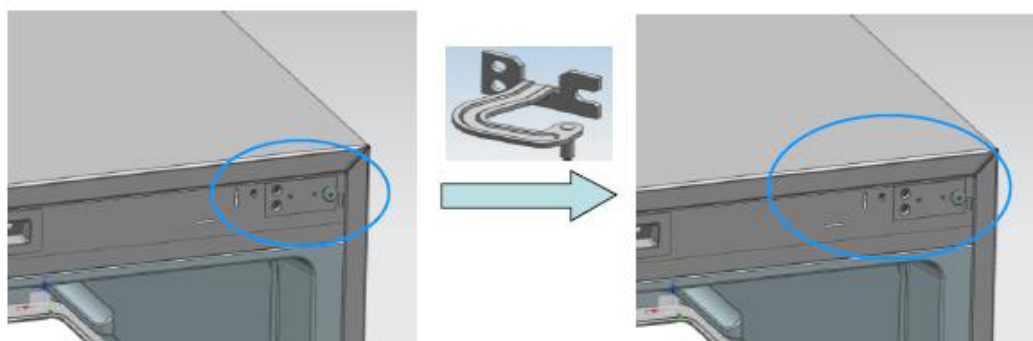

7. Instalar la bisagra inferior en el lado derecho de la nevera.



Bisagra inferior

8. Primero instale las bisagras superiores en los orificios del eje de la derecha (en la puerta), luego coloque la puerta en las bisagras inferiores, introduzca las bisagras

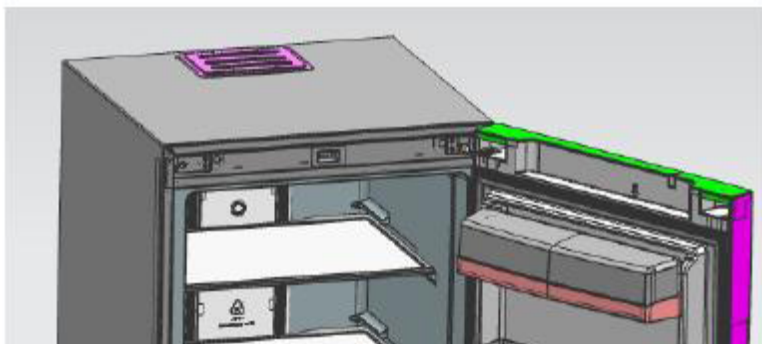

9. Instale el zócalo decorativo, así como los tapones y tuercas de las placas de la cubierta de las bisagras.

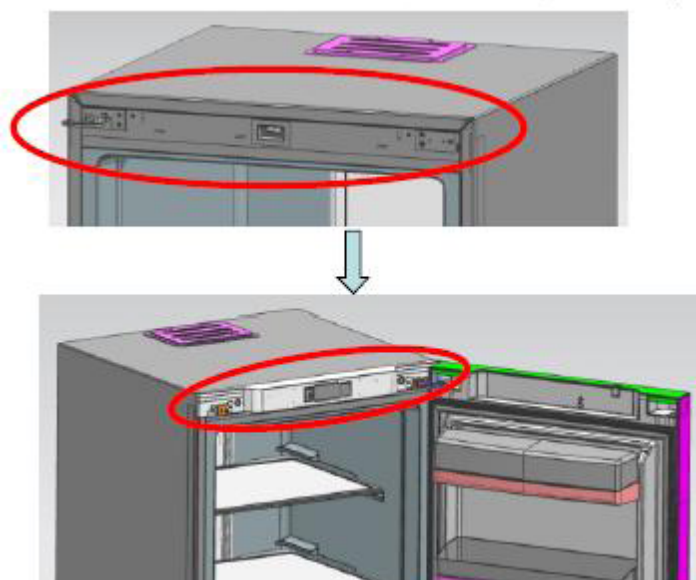

GUIA PARA UNIR EL CONGELADOR Y EL REFRIGERADOR.

Paso 1: Ponga los dos aparatos juntos con sólo 10mm de hueco. Fije la bisagra que conecta al lugar como se muestra en la imagen.

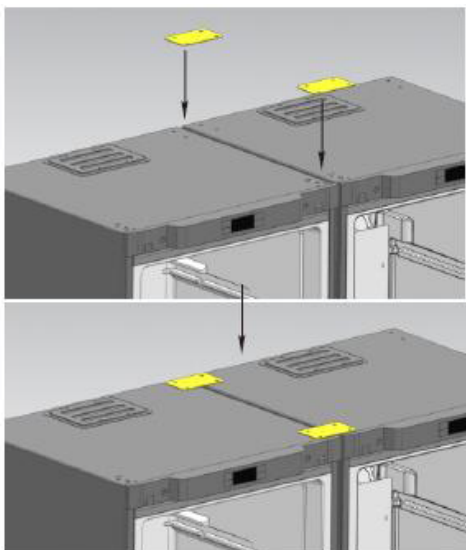

paso2: Coloque la bisagra inferior de conexión en la parte inferior de los dos aparatos.

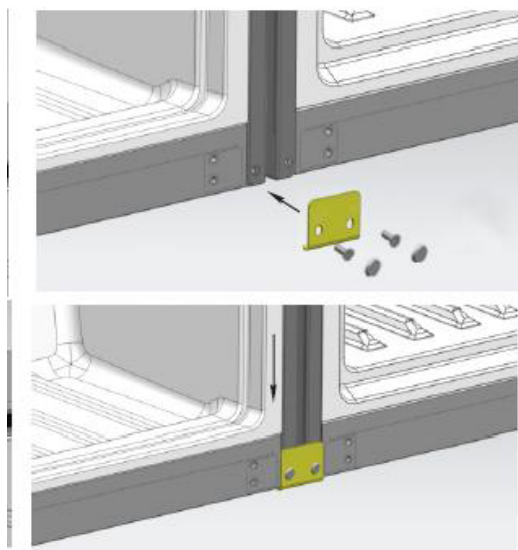

Paso 3: Coloque la barra dentro de la brecha entre los dos aparatos .La conexión ha finalizado.

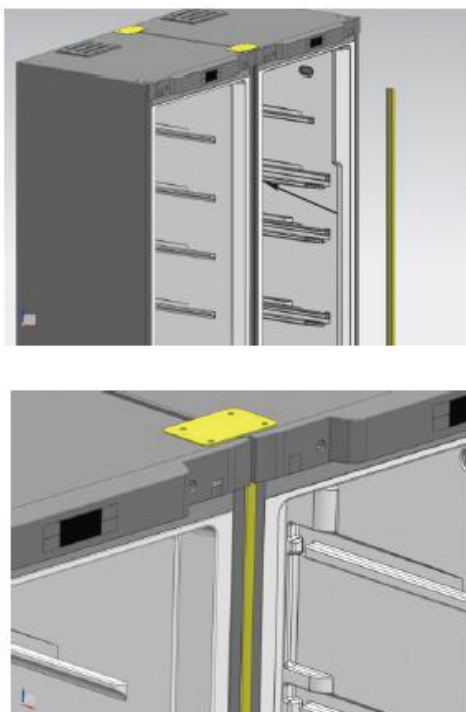

Solución de problemas.

Antes de la revisión por favor, lea cuidadosamente el siguiente contenido

causa	Posibles razones y motivos que necesitan revisarse
No funciona	No esta enchufado o el cable no hace conexión bien Potencia baja
Alimentos no se conservan bien	Temperatura demasiado alta Demasiada comida Comida caliente Apertura constante de las puertas Puerta no está bien cerrada Proximidad a una fuente de calor
Ruido alto	Suelo irregular colocación inestable Colocación incorrecta de los accesorios
Malos olores	Envoltura de los alimentos no esta bien sellada Alimentos ácidos Suciedad en el interior

Si la situación sigue existiendo después de comprobar todas las cuestiones anteriores, por favor póngase en contacto con nuestro servicio técnico .

El cable de alimentación dañado debe ser reemplazado por el personal de mantenimiento nombrados por nuestra empresa para el bien de su seguridad.

No son fallo s:

Dentro de los tubos capilares el fluido refrigerante fluye muy rápido a veces lleva algunas burbujas de aire las cuales podrían causar ruidos irregulares en la entrada.

Cuando la humedad del aire es relativamente alta las zonas de alrededor de la puerta pueden generar humedad estas se pueden limpiar con un paño seco.



Eliminación correcta de este producto

Este símbolo indica que este producto no debe desecharse junto con otros residuos domésticos en toda la UE. Para evitar cualquier posible daño al medio ambiente o a la salud de las personas por una eliminación incontrolada, recíclalo de forma responsable para fomentar la reutilización sostenible de las materias primas. Si desea devolver este producto, utilice los sistemas de devolución y recogida o póngase en contacto con el comercio donde lo adquirió. Ellos podrán llevar este producto a unas instalaciones adecuadas para un reciclaje seguro.



MANUAL DE INSTRUÇÕES
CONGELADOR VERTICAL

TGF 390 NF INOX



Atenção: perigo de incêndio (R600a)

Obrigado por ter adquirido este produto Orima. Leia atentamente este manual de instruções antes de começar a usar o aparelho.

Atenção:

- * Compreenda as instruções antes de usar o aparelho.
- * Guarde o manual de instruções para futuras consultas.
- * Não será avisado se este manual for alterado devido à constante melhoria do produto.

Avisos

1. Mantenha as aberturas de ventilação, na caixa do aparelho ou na estrutura interna, livres de obstrução.
2. Não utilize dispositivos mecânicos ou outros meios diferentes dos recomendados pelo fabricante para acelerar o processo de descongelação.
3. Não danifique o circuito refrigerante.
4. Não utilize aparelhos eléctricos dentro dos compartimentos de armazenamento de alimentos, a menos que sejam do tipo recomendado pelo fabricante.
5. Desligue o aparelho após o uso e antes de efectuar a manutenção.
6. Este produto não se destina a uso por pessoas (incluindo crianças) com capacidades físicas, sensoriais ou mentais reduzidas, ou com falta de experiência e conhecimento, sem a devida supervisão ou instruções relativas à utilização do aparelho por uma pessoa responsável pela sua segurança.
7. As crianças devem ser supervisionadas para garantir que não brincam com o aparelho.
8. Se o cabo de alimentação estiver danificado, deve ser substituído pelo fabricante, representante autorizado ou pessoa qualificada para evitar acidentes.
9. Elimine o seu congelador vertical de acordo com os regulamentos locais por usar gás inflamável e refrigerantes. Retire as portas para evitar que as crianças fiquem presas no interior do aparelho.
10. Desligue a ficha da tomada antes de substituir a lâmpada.

Designação dos componentes

Algumas características e acessórios do congelador que adquiriu podem não coincidir com as ilustrações. Consulte a lista na embalagem do congelador.

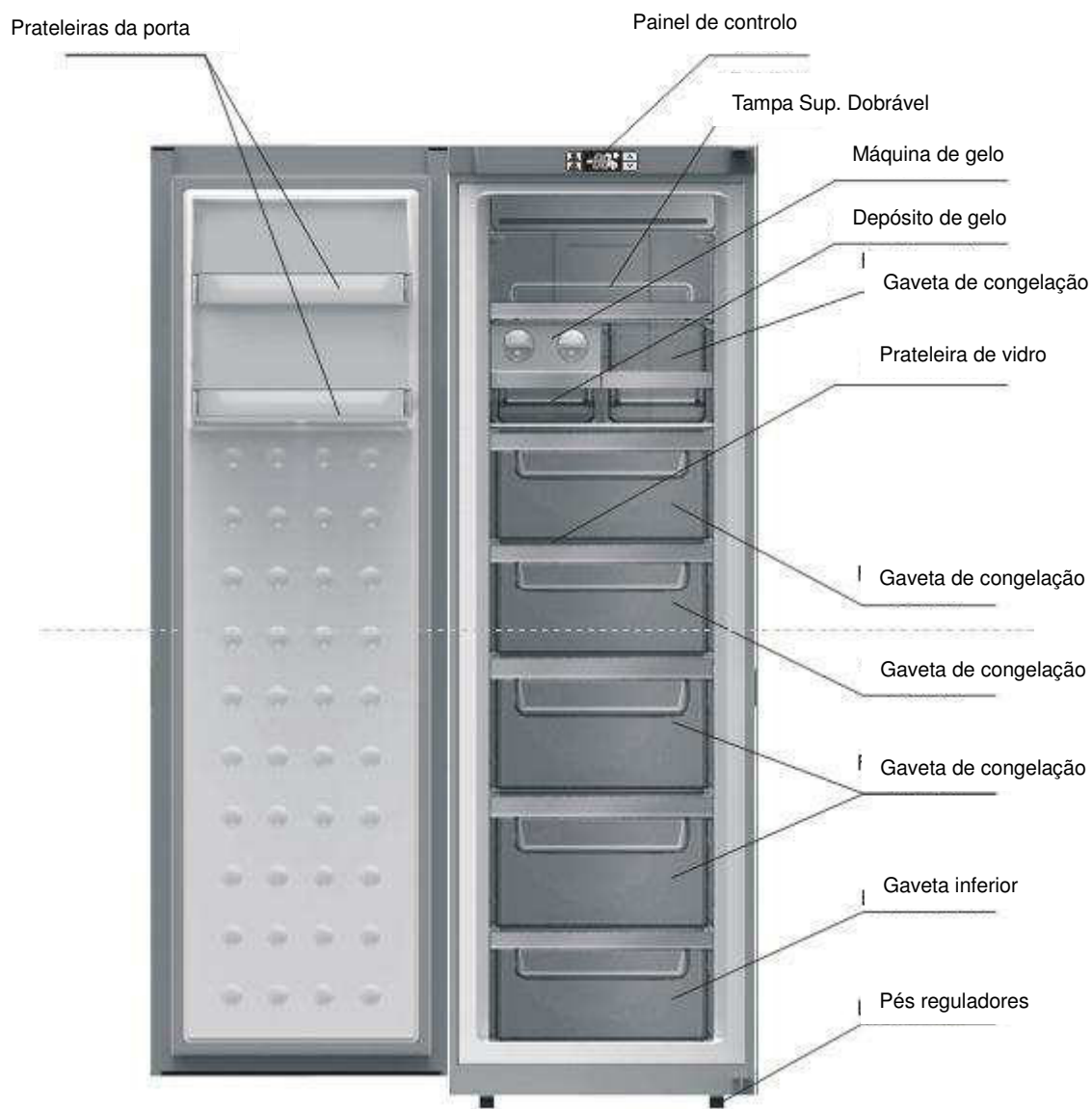

Nota: Para obter mais espaço de congelação pode retirar a tampa superior, a prateleira da porta, a máquina de gelo, a caixa armazenamento de gelo e a gaveta de congelação de acordo com as necessidades, pois não afecta as funções normais do produto.

Preparação antes de usar

Aviso

- Não utilize equipamentos mecânicos ou outros meios para acelerar o processo de descongelação, excepto as soluções recomendadas pelo fabricante.
- Não utilize aparelhos eléctricos dentro das gavetas de alimentos, salvo os recomendados pelo fabricante.
- Os gases R600 e o ciclopentano utilizados, assim como os materiais que compõem o congelador são inflamáveis. Os aparelhos velhos devem ser isolados do fogo e não podem ser queimados.

Congelador novo

- Retire todos os materiais da embalagem antes de usar, incluindo a parte inferior dos suportes de esferovite e cartão do interior do aparelho;
- Use um pano quente e húmido para limpar o interior e exterior do congelador (adicione um pouco de detergente na água morna e depois utilize água limpa para limpar);
- A tomada deve ser com ligação à terra. O fio terra e o fio neutro devem ser distinguidos e não devem ser ligados entre si. Não utilize tomadas múltiplas com outros aparelhos eléctricos;

Transporte e instalação do congelador

Transporte

- Não vire, preense e agite o congelador. Ao mover, o ângulo de inclinação não deve exceder os 45°.
- Ao mover, não faça pressão excessiva na porta ou tampa superior, caso contrário pode deformar.
- Afaste ligeiramente a parte de trás do congelador (menos de 20°) para manter uma curta distância da parede.

Instalação

- Coloque o congelador vertical Orima num local ventilado, fora do alcance de fontes de calor e da luz solar directa. Para evitar a oxidação ou a danificação do isolamento, não o coloque em locais húmidos e molhados.
- O topo do congelador não deve estar a menos de 30cm do armário. A distância entre os lados não deve ser inferior a 10cm, e a distância contra a parede não deve exceder os 7,5cm, proporcionando comodidade para abrir e fechar a porta e dispersar o calor.
- Coloque o aparelho num solo liso e firme (se não for estável, pode regular os pés)

Atenção

Certifique-se de que o cabo não está debaixo do congelador ou de outros artigos.

Antes de ligar o cabo, verifique se a voltagem corresponde à do aparelho.

Utilização correcta do congelador

Certifique-se de que o congelador está instalado correctamente e de forma estável.

Esteja atento a todas as questões de segurança.

1. Ligue à tomada.

Depois de ligar à electricidade, entra em funcionamento.

2. Coloque os alimentos no congelador

Sugestão: depois de funcionar durante algum tempo, o congelador atinge a temperatura de armazenamento ou após a primeira paragem do compressor, coloque a comida para manter a frescura dos alimentos.

Nota: se alterar a temperatura ou colocar novos alimentos, a temperatura no interior das gavetas alcança o equilíbrio após algum tempo, determinado pelo grau de alteração de temperatura, pela temperatura ambiente, a frequência de abertura da porta, a quantidade de alimento entre outros factores.

- Em geral, a temperatura no interior do congelador é inferior a -18°C . Os alimentos que necessitam de um armazenamento a longo prazo devem ser colocados nas gavetas.
- Os alimentos ultracongelados devem ser colocados no congelador logo que possível para não descongelarem.
- Os alimentos quentes devem arrefecer à temperatura ambiente e só depois serem colocados no congelador.
- As frutas e hortaliças não devem ser colocadas no congelador. Não deve colocar recipientes de vidro com líquidos no congelador para não partirem.
- Os alimentos ultracongelados devem ser armazenados por categoria. Os alimentos do mesmo tipo devem ser colocados em conjunto. Assim, pode conservar a energia, reduzindo a frequência de abertura da porta.

Gavetas de congelação

São para alimentos que necessitam de ser congelados. A carne deve ser colocada na gaveta depois de ser convenientemente cortada. Quando tirar o alimento, puxe a gaveta, e depois empurre horizontalmente a prateleira para cima do interior da gaveta e, em seguida, retire o alimento da gaveta.

Nota: Feche a porta depois de usar o congelador.

Introdução de funções



1. Botões

- A. Congelação rápida: para um congelar rápido
- B. Ligar/desligar: ligar ou desligar o congelador
- C. \wedge : aumentar a temperatura /: regular o tempo da congelação rápida
- D. \vee : diminuir a temperatura /: regular o tempo da congelação rápida

2. Designação das funções do visor

- 1、 Dígitos de indicação de temperatura
- 2、 Temperatura (°C)
- 3、 Congelação rápida

3. Visor

- Ligar pela primeira vez: todos os indicadores acendem durante três segundos, e soa o alarme de início. A temperatura padrão pré-definida é de -18°C.
- Visor normal de funcionamento:
Local do indicador de temperatura: quando há uma falha, mostra os códigos de erro por turno numa ordem de prioridade; se não houver erros, mostra a temperatura ajustada.
- Visor de controlo:
 1. Numa situação normal, não acende mais após trinta segundos sem abertura da porta ou sem accionar os botões de funcionamento;
 2. Quando a porta está aberta, o visor está sempre ligado e desliga trinta segundos depois de fechar a porta.
 3. Quando há uma falha e aparece "Código de falha", o visor acende por um tempo e depois desliga após trinta segundos (se o alarme tocar por um longo período de tempo, pressione qualquer tecla para cancelar o alarme);

4. Funcionamento

● Ligar e desligar

Sob o modo iniciar, pressione e segure o botão ON/OFF (botão B) durante três segundos, toca o alarme de início e o sistema desliga imediatamente;

Sob o modo desligar, pressione e segure o botão ON/OFF (botão B) durante três segundos, toca o alarme de início e o sistema liga imediatamente;

Pressione o botão ligar/desligar durante três segundos para desligar o sistema e o visor desliga. Salvo o botão ligar/desligar (botão B), as outras teclas não respondem, e o compressor, aquecedor de descongelamento, a luz da porta e outras cargas param imediatamente; Pressione a tecla ligar/desligar durante três segundos para iniciar o sistema. Antes de começar, se o sistema estiver no modo de congelamento rápido, o visor exibe -24° C no modo congelamento rápido, ou, caso contrário, o visor indica a temperatura no interior do congelador (marcada da última vez) e todas as cargas serão executadas de acordo com as definições antes de desligar.

Todas as funções a seguir devem ser executadas no estado ligado.

● Definição do modo congelamento rápido

Quando o sistema não estiver no modo de congelamento rápido, pressione e segure o botão congelamento rápido (botão A) durante três segundos para iniciar esta função e acende o indicador luminoso, e o visor mostra o tempo padrão da congelamento rápido (6 horas). Pressione os botões reguladores de temperatura \wedge (botão C) ou \vee (botão D) para alterar o tempo da congelamento. Uma mudança precisa de 6 horas. O tempo de ajuste é de 6 horas a 48 horas. Se não pressionar qualquer tecla em cinco segundos, a configuração tem efeito automaticamente e mostra "-24°C"; dentro de cinco segundos, pode pressionar a tecla de congelamento rápido (botão A) manualmente para confirmar. Então, o congelador funciona sob a modalidade de congelamento rápido.

Nota: A capacidade de congelamento marcada na etiqueta de classificação é o resultado do teste do modo congelamento rápido (mencionado acima) em 48 horas.

● Sair do modo congelamento rápido

Depois do modo congelamento rápido terminar e tiver atingido o tempo pré-definido para congelamento rápido, pressione e segure o botão congelamento rápido (botão A) durante três segundos ou mude a temperatura pressionando determinados botões para sair do modo congelamento rápido e, em seguida, este indicador não acende mais. Depois de sair do modo de congelamento rápido, a temperatura será executada no modo definido anteriormente.

Nota: se for desligado ou se houver uma falha de energia quando o modo de congelamento rápido está em funcionamento, este modo continua depois de retomar a energia.

● Estabelecer a temperatura do congelador

Pressione os botões reguladores da temperatura \wedge (botão C) e \vee (botão D) para definir a temperatura e o indicador acende. Pode definir a temperatura de -16°C a -24°C (regulação de temperaturas não periódicas); Sai do estado de configuração em cinco segundos e entra em funcionamento (após cinco segundos de terminar a configuração, pressione o botão A ou B para validar).

5. Lâmpada

Ao abrir a porta das gavetas, o indicador luminoso da gaveta acende. Quando fechar, o indicador luminoso desliga.

6. Dicas de abertura da porta e alarme de abertura da porta

Se a porta do frigorífico estiver aberta por 120 segundos, o alarme soa a cada 2 segundos até a porta ser fechada. Pressione qualquer tecla para cancelar o alarme de abertura da porta.

7. Memória de interrupção de energia e estado de primeira ligação

- Quando há uma interrupção de energia, o congelador pode memorizar o modo de funcionamento e estado automaticamente; Quando voltar a energia, recupera o estado e executa o modo de funcionamento definido antes da interrupção.
- Estado da primeira ligação: a temperatura de congelação é de -18°C .
- Memória: inclui a temperatura das gavetas de congelação, e horas de funcionamento contínuo.

8. Aviso de temperatura alta do congelador

Quando a temperatura do congelador estiver acima dos -8°C durante seis horas, o alarme de temperatura alta liga. O alarme soa por segundo por dez vezes e, em seguida, dez vezes a cada trinta minutos, e o visor mostra o código de erro (E9); o alarme pára quando a temperatura for inferior a -12°C . Pressione qualquer tecla para cancelar o alarme (se ele não tocar após trinta minutos). Mas a exibição do código de erro não é cancelada, até ser resolvido.

9. Códigos de erro

Código de erro	Dica	Código de erro	Dica
E2	Falha no sensor de temperatura ou gaveta de congelação	E6	Falha de comunicação
E5	Falha no sensor de descongelação	E9	Aviso de temperatura elevada no congelador
E7	Falha no sensor da temperatura ambiente	EC	Falha no circuito EEPROM

Nota: quando houver um erro, o sistema exibe todos os códigos de erro. O aviso é cancelado automaticamente ou é cancelado se pressionar qualquer tecla. Quando a falha acontece, é uma prioridade mostrar o código de erros até à recuperação, caso contrário a temperatura definida e o botão de congelação rápida não podem ser exibidos. Se for sempre exposto um erro e a recuperação automática falha, contacte o departamento de pós-venda ou pessoal de manutenção qualificado.

10. Descongelação

Pressione e segure os botões de regulação da temperatura \wedge e \vee por três segundos para entrar no modo de descongelação. A posição de cima do indicador LED de temperatura mostra sempre "3" e nada na posição de baixo. Quando entra no modo de forçar a descongelação, o compressor e o ventilador são interrompidos imediatamente. Quando o aquecedor do degelo é forçado a iniciar sob o modo forçar a descongelação ou as condições de descongelação estão satisfeitas, pressione e segure os botões de regulação da temperatura \wedge e \vee por três segundos para sair do modo forçar descongelação.

Pontos a ter em atenção

Não desmonte ou repare o congelador Orima. Contacte os agentes autorizados pelo fabricante, para substituir os acessórios.

Use uma tomada com três fios (acima de 10A), com um fio terra que esteja correctamente ligado à terra.

Para evitar incêndio, não utilize solventes inflamáveis junto ao congelador.

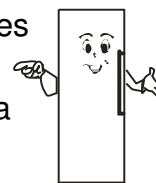

Para evitar danos, incêndio e outros acidentes, não coloque produtos inflamáveis, explosivos, voláteis e fortemente corrosivo no congelador. Para evitar a congelação, ruptura e outras perdas, não coloque garrafas com líquidos ou recipientes de vidro nas gavetas de congelação.

Para evitar que crianças fiquem feridas por ficarem presas no interior ou o congelador cair, não permita que entrem ou subam para o mesmo.



Não coloque pesos sobre o congelador, caso contrário pode tombar facilmente e causar danos.

Não coloque alimentos em excesso no congelador.



Não abra a porta e gavetas por muito tempo ou frequentemente, caso contrário diminui a eficiência e aumenta a carga de funcionamento.



Quando o congelador não está a funcionar normalmente ou é para eliminar, corte a energia e informe o centro de serviço local.

Não salpique água na parte superior ou na parte de trás do congelador, caso contrário danifica o isolamento.

Atenção:

O congelador é para uso doméstico. De acordo com as normas nacionais, o congelador é para armazenar alimentos e não pode ser usado para outros fins tais como armazenar sangue, medicamentos, produtos biológicos, etc.

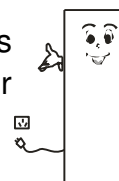

Manutenção

Limpeza

As impressões digitais ficam facilmente marcadas no exterior do congelador. Use um pano seco para limpar.

Limpe periodicamente a sujidade na parte de trás e sob o congelador.

O interior deve ser limpo frequentemente para evitar maus odores. Depois de desligar a energia, use um pano macio e detergente neutro para limpar e no fim limpe com água limpa.

Não use os seguintes produtos para limpar o interior do congelador:



- Detergentes alcalinos ou detergentes opalescente (podem danificar o revestimento interno e os componentes de plástico)
- Detergentes em pó, benzina, álcool, etc. (podem danificar as peças de plástico)
- Se óleo ou temperos alimentares salpicarem a superfície externa do refrigerador, limpe imediatamente (podem danificar as peças de plástico)

Lâmpadas e substituição

Se a lâmpada fundir, entre em contacto com profissionais para a sua substituição.

Não utilização

Não utilização durante um longo período de tempo: Desligue a ficha da tomada para evitar choque eléctrico ou incêndio, devido ao envelhecimento do cabo de alimentação; limpe o interior do congelador; Abra a porta por um tempo e feche-a depois do interior estar completamente seco.

Falha de energia: reduza o número de aberturas o máximo possível; é melhor não colocar alimentos frescos.

Eliminação: Elimine o aparelho quando já não o usar, a porta deve ser retirada para que as crianças não fiquem fechadas por acidente.

Mudar a porta reversível

- 1、 Retire as duas tampas das porcas e as duas placas da cobertura das dobradiças do topo (abrir a porta para a direita)

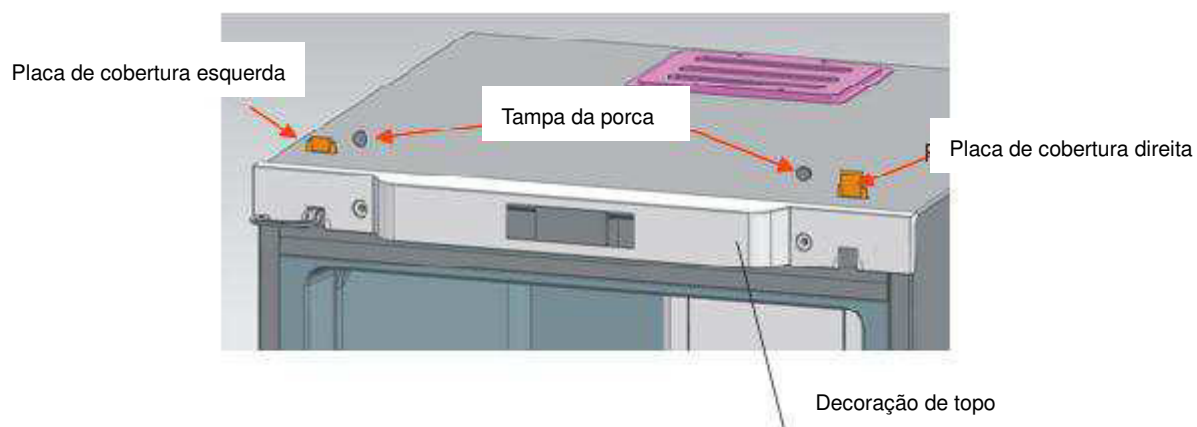

- 2、 Retire os componentes decorativos do topo.

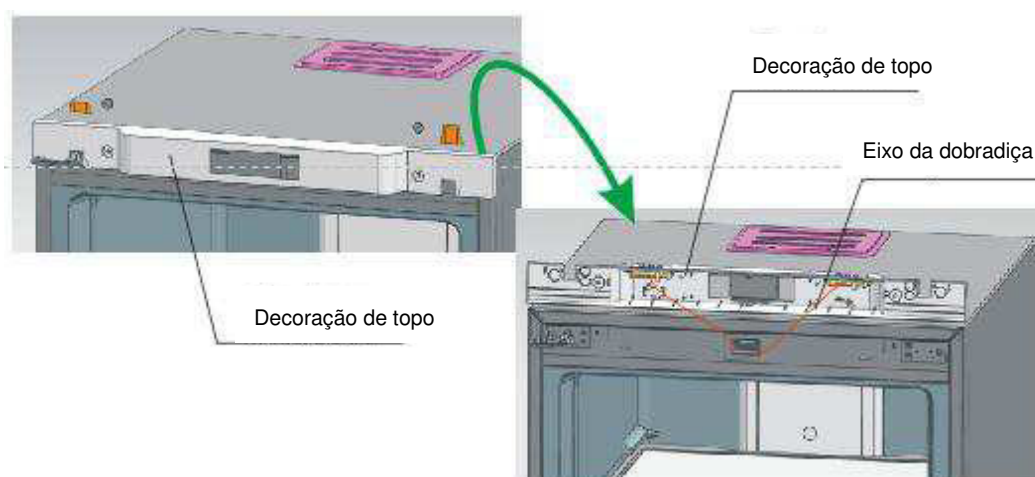

- 3、 Remova os dois parafusos fixos com as dobradiças, retire as dobradiças de um lado e desmonte a porta ao mesmo tempo. Tire as dobradiças da porta.

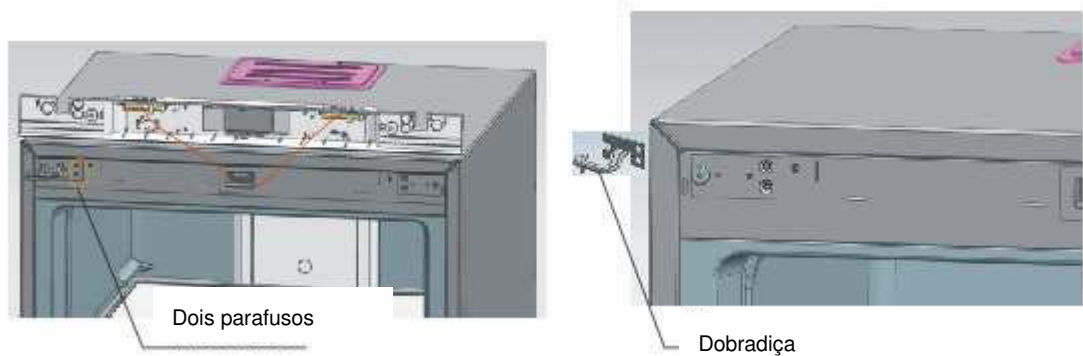

- 4、 Monte o eixo da dobradiça inferior: desmonte o eixo original da dobradiça e monte-o de acordo com a posição do gráfico.

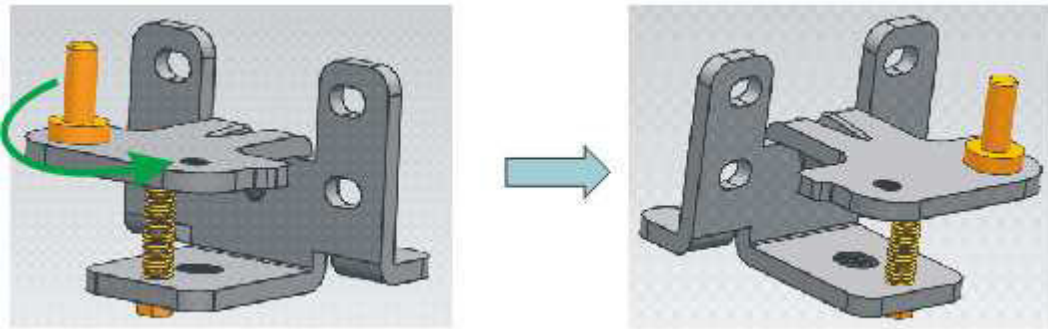

- 5、 Monte o eixo superior das dobradiças: desmonte o eixo da dobradiça e monte girando-a da outra extremidade do furo do parafuso.

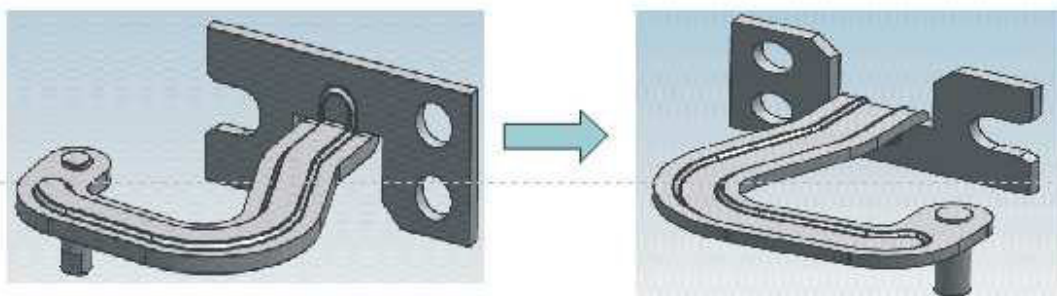

6、 Instale as dobradiças superiores fixas ao pé (à esquerda) no lado direito.

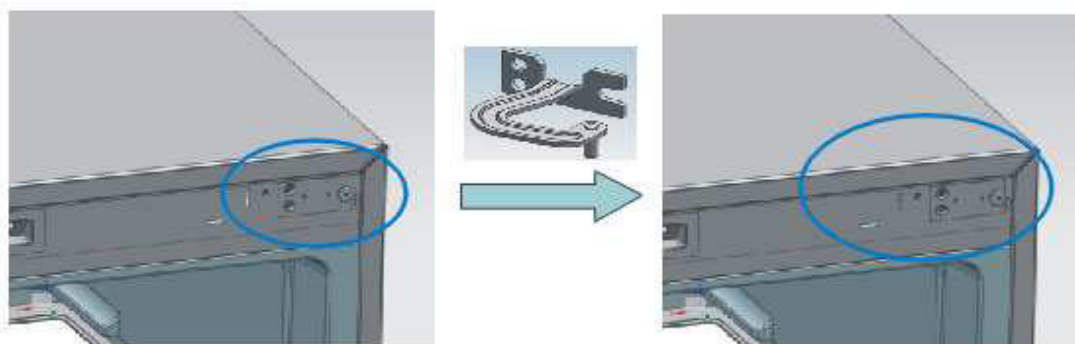

7、 Instale a dobradiça inferior no lado direito do congelador.

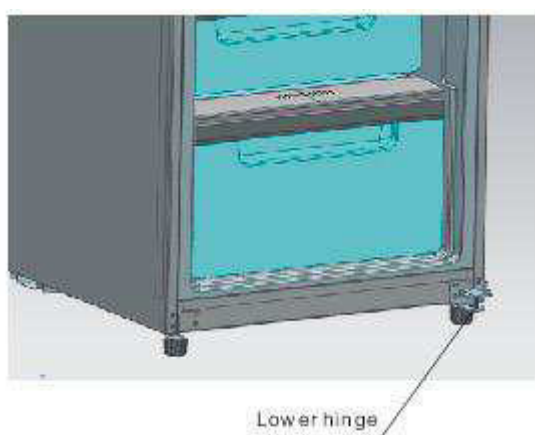

8、 Instale as dobradiças superiores nos furos relativos à direita (em cima da porta). Em seguida, coloque a porta nas dobradiças inferiores, pressione as dobradiças superiores nas pernas das dobradiças fixas e fixe as dobradiças superiores.

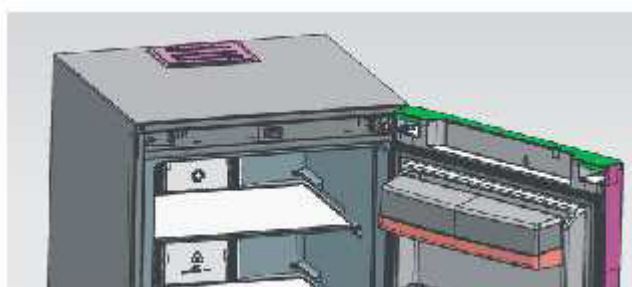

9、 Instale a decoração de topo, coberturas de porcas e de dobradiças

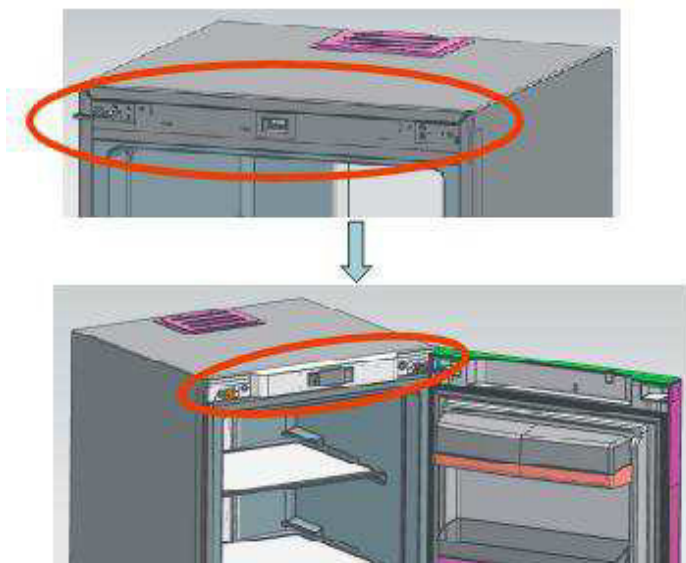

GUIA DE UNIÃO DO CONGELADOR E DO FRIGORÍFICO ORIMA - OPCIONAL

Passo 1: Coloque dois armários junto com a única diferença de 10 mm. Fixe a dobradiça como indicado na figura.

Passo 2: Instale a dobradiça inferior de ligação na parte inferior dos dois aparelhos.

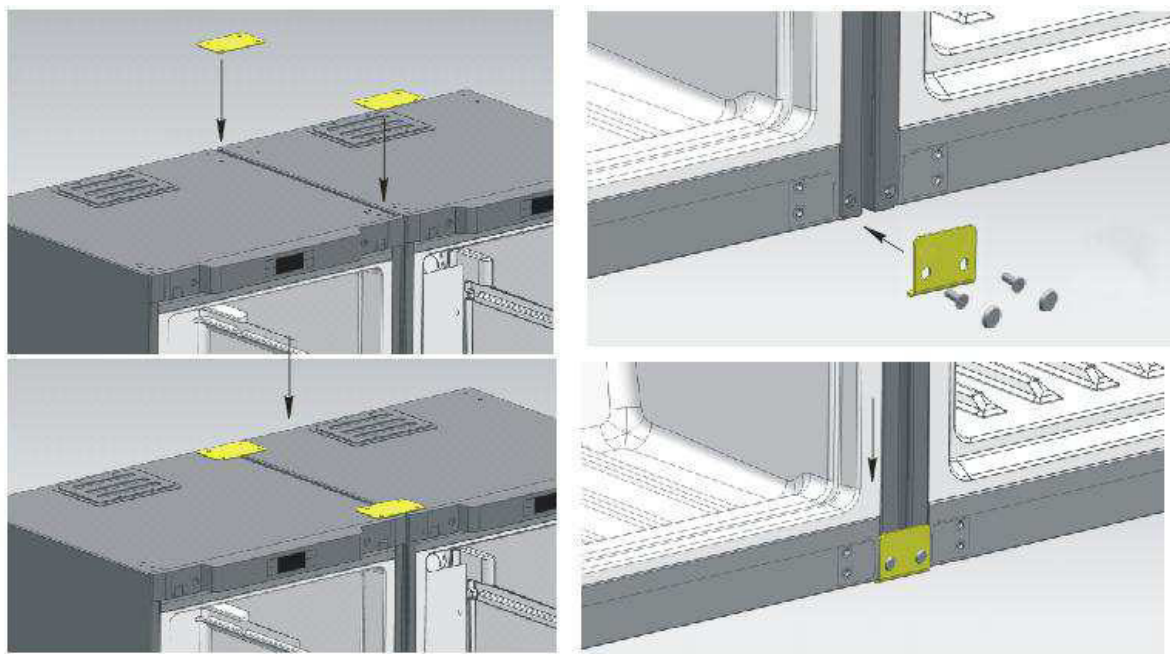

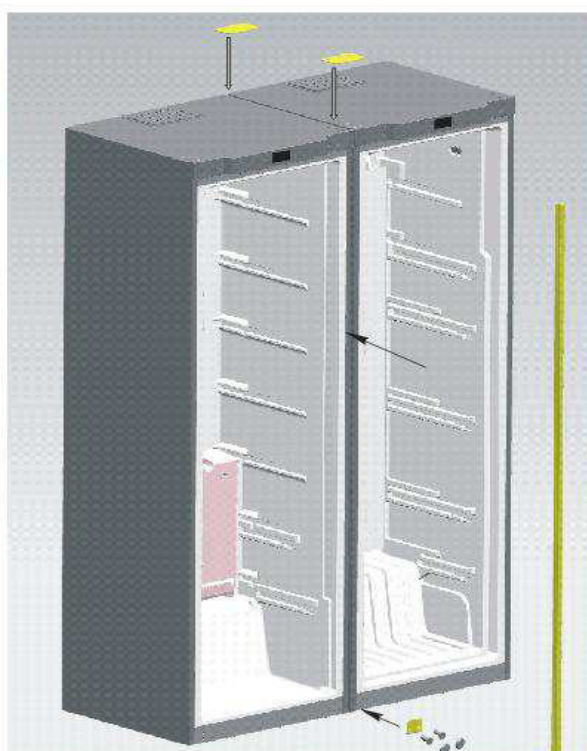
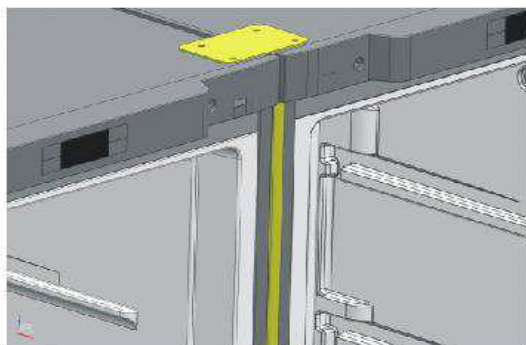

Passo 3: Coloque a barra entre os dois aparelhos. A ligação está concluída.

Resolução de problemas

Antes de solicitar assistência técnica, leia o seguinte quadro:

Ocorrência	Causas e verificar
Não funciona	<ul style="list-style-type: none">• Não está ligado à energia eléctrica ou está desligado da tomada• Voltagem muito fraca
Congelação fraca	<ul style="list-style-type: none">• Regulação da temperatura é elevada• Muitos alimentos armazenados• Comida quente• Abertura frequente da porta• Porta mal fechada• Fonte de calor próxima
Muitos ruídos	<ul style="list-style-type: none">• Chão desnivelado e instável• Instalação correcta dos acessórios.
Odores estranhos	<ul style="list-style-type: none">• Não embalamento de alimentos odoríferos• Alimentos estragados• Falta de limpeza do interior

Se a situação persistir depois de verificar todas as questões acima, entre em contacto com o departamento de pós-venda da nossa empresa.

Se o cabo de alimentação estiver danificado deve ser substituído por pessoal de manutenção, nomeado pela nossa empresa por razões de segurança.

Funcionamentos normais no aparelho

Dentro dos tubos capilares, o refrigerante flui muito rápido e, por vezes, leva algumas bolhas de ar que podem causar ruídos irregulares na entrada. Se o congelador está sob o estado de congelação-rápida, ao abrir produz o som do vento, que é o som de rotação de alta velocidade do ventilador.

Quando a humidade do ar é relativamente alta, as áreas em torno da porta podem ficar húmidas e pode limpá-las com um pano seco.

Eliminação correcta deste aparelho:



Este símbolo indica que este produto não pode ser tratado como lixo doméstico. Em vez disso, deve ser levado para os locais de recolha adequados para a reciclagem de equipamento eléctrico e electrónico. Garantindo que este produto é correctamente eliminado, ajuda a prevenir consequências negativas para o ambiente e saúde pública, que poderiam acontecer se este produto fosse eliminado de modo incorrecto. Para informações mais detalhadas sobre a reciclagem deste produto, por favor, contacte as autoridades locais, a empresa de reciclagem ou a loja onde comprou o produto.



INSTRUCTION MANUAL

UPRIGHT FREEZER

TGF 390 NF INOX

Names of the components

Apologizing for some features and accessories of the refrigerator you brought might not accord with the illustrations, refer to the packing list in the refrigerator please.

Please go through this manual before use.

Thank you for purchasing our products.

Attention:

- * Please understand the safety instructions before use.
- * Please keep this manual well after reading it for further reference.
- * Notice will not be given if this manual is altered due to product improvement.

Warning

1. **WARNING** Keep ventilation openings, in the appliance enclosure or in the built-in structure, clear of obstruction.
2. **WARNING** Do not use mechanical devices or other means to accelerate the defrosting process, other than those recommended by the manufacturer.
3. **WARNING** Do not damage the refrigerant circuit.
4. **WARNING** Do not use electrical appliances inside the food storage compartments of the appliance, unless they are of the type recommended by the manufacturer.
5. The appliance has to be unplugged after use and before carrying out user maintenance on the appliance.
6. This appliance is not intended for use by persons (including children) with reduced physical, sensory or mental capabilities, or lack of experience and knowledge, unless they have been given supervision or instruction concerning use of the appliance by a person responsible for their safety.
7. Children should be supervised to ensure that they do not play with the appliance.
8. If the supply cord is damaged, it must be replaced by the manufacturer, its service agent or similarly qualified persons in order to avoid a hazard.
9. Please abandon the refrigerator-freezer according to local regulators for its use flammable blowing gas and refrigerant.
10. Disconnect the power supply before replacing the lamp.
11. Please according to local regulations regarding disposal of the appliance for its flammable refrigerant and blowing gas. Before you scrap the appliance, please take off the doors to prevent children trapped.

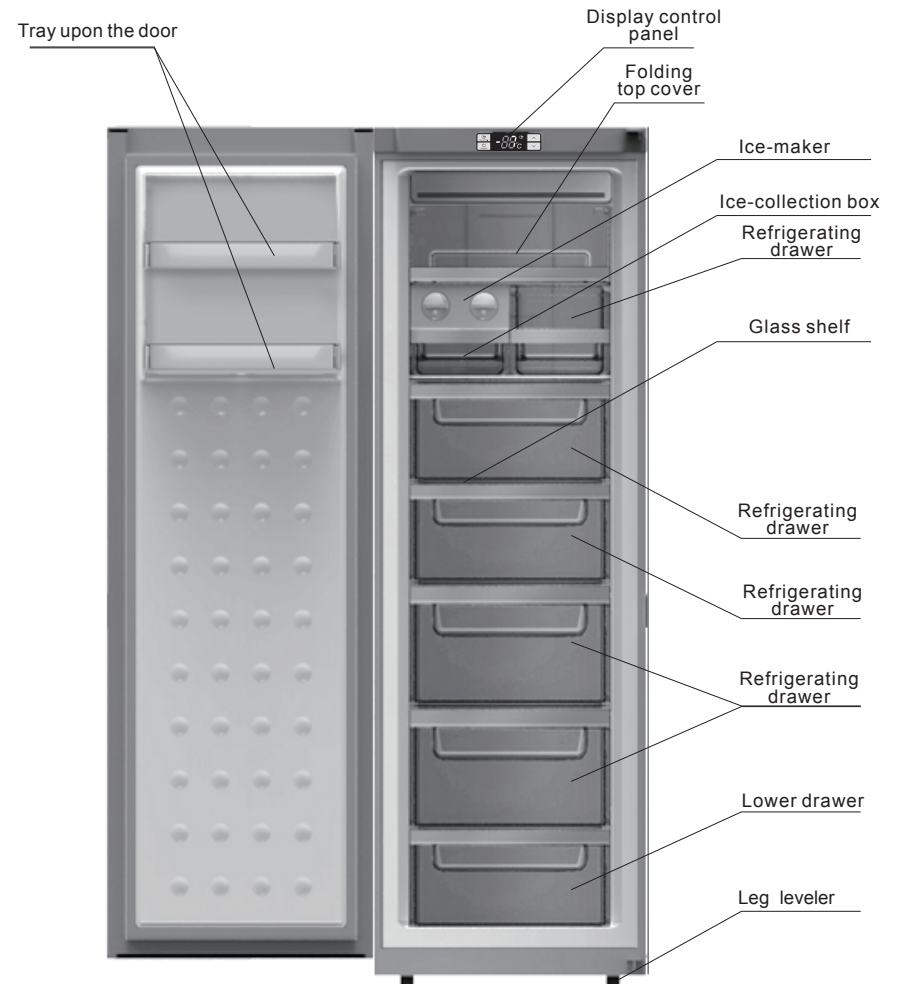

Note: remove folding top cover, tray upon the door, ice-maker, ice-collection box and refrigerating drawer according to graphic expression to get more space, and that will not affect the normal functions of the product.

Preparation before using

Warning

- Except the solutions recommended by the manufacturer, do not use mechanical equipment or other means to accelerate defrosting.
- Except the types recommended by the manufacturer, do not use electrical appliance inside food closet.
- The refrigerator is provided with R600a refrigerant and cyclopentane foaming material, and both are combustible materials. Obsolete refrigerator should be isolated from fire and combustion treatment is forbidden.

New refrigerator

- Remove all packing materials before using, including bottom seating washer and foam pads and gummed paper inside;
- Use warm and wet cleaning cloth to wipe the refrigerator's interior and exterior (add a little detergent in the warm water and use clean water to clean up);
- Prepare a separating grounding receptacle with both polarities. Do not share multi-purpose socket with other electrical appliances;
- Connect earth wire. Earth electrode of the socket must be equipped with a reliable grounding wire.

Transportation and placement of the refrigerator

Transportation

- Do not invert, traverse, press and shake the refrigerator. When moving the refrigerator, angle of inclination shall not be larger than 45° .
- When moving, do not make excessive pressure to the door or top cover, otherwise deformation will occur.
- Slightly remove the refrigerator backward (less than 20°) to rear truckle roll a short distance.

Placement

- Place the refrigerator at a ventilative place, far away from heat source and direct sunlight. In order to avoid rust or reduce insulation result, please do not place it at damp and watered place.
- Top space for the refrigerator shall not be less than 30cm. Distance against two sides shall not be less than 10cm, Distance against to the wall shall not exceed 75mm, providing convenience to open and close the door and disperse the heat.
- Place the refrigerator on a flat and solid floor. (if it is not stable, you can regulate the regulating legs)

Attention

Make sure the power line is not pressed by the refrigerator or other articles. Before connect the power line, make sure the voltage range of the refrigerator accord with that of the power supply.

Correct application of the refrigerator

Ensure that the refrigerator is placed correctly and stably. Be aware of all safety matters needing attention.

1.Connect the electricity

After connecting electricity, it will enter into ex-factory state.

2.Put food into the refrigerator

Suggestion: after working a time, the refrigerator will arrive store temperature or after the first stop of the compressor, put food into it, which is beneficial to retain freshness.

Note: if the set temperature is altered or new food is put in, temperature inside the box will achieve the balance after a time, which is determined by the temperature alteration degree, temperature of ambient environment, opening frequency, quantity of the food inside and so on.

- Generally, temperature inside refrigerating chamber is below -18°C. Food needing long-term storage shall be put in refrigerating chamber.
- Quick-frozen food shall be put into the refrigerating chamber as soon as possible before defreezing.
- Hot food should be put into refrigerating chamber after it cools down to room temperature.
- Fruit and vegetable should not be put into refrigerating chamber. In order to avoid freezing and rupture, glass container with liquid should not be put into the refrigerating chamber.
- Quick-frozen food should be stored by category. Food in the same kind should be put into together. Thus, energy conservation can be realized by reducing opening frequency.

Refrigerating chamber's drawer

It is for food needing freezing. A block of meat should be put into the drawer after being sliced for convenience. When take out the food, pull our the drawer at first, then horizontally push the tray above the drawer inward, and then take out the food under the drawer,

Note: close the drawer, after using the refrigerating chamber.



1. Keys

- A. Super FRZ: quick-frozen pattern
- B. ON/OFF: start up or shut down the system
- C. \wedge : increase temperature of the refrigerating box /: regulate quick-frozen time
- D. \vee : decrease temperature of the refrigerating box /: regulate quick-frozen time

2. Names of functions of display screen

1. Temperature region digitron
2. Temperature (°C) icon
3. Quick-frozen icon

3. Display control

- Power on for the first time: all shines for three seconds with ringing of start bell. Defaulting temperature of the refrigerating box is -18°C.
- Normal operation display:
Temperature display region: when there is a failure, it will show failure codes by turn at a priority order; without failure, it will show the set temperature.
- Display control:
 1. Under the normal pattern, it will not shine any more after thirty seconds without opening and key operation;
 2. When the door is under open state, the display will shine all the time and it will stop shining thirty seconds after the door is closed.
 3. When a failure happens and it is within "Failure Code", the screen will shine for one time and stop to shine after thirty seconds (if the buzzer has been ringing for a long time, press any key to cancel the failure bell);

4. User Mode operation

- Start-up and shutdown
Under start-up mode, press and hold ON/OFF key (B key) for three seconds, the start bell will ring and the system will be shut down immediately;
Under shut down mode, press and hold ON/OFF key (B key) for three seconds, the start bell will ring and the system will be started immediately.

Press ON/OFF key for three seconds to shut down the system and the display screen will not show any more. Except ON/OFF key (B key), other keys will stop responding, and compressor, defrosting heater, door lamp and other loads will be shut down immediately; Press ON/OFF key for three seconds to start up the system. Before starting, if the system is at Quick-Frozen Mode, the display screen will show -24°C and Quick-frozen icon was lighted, or otherwise the display screen will show the temperature inside refrigerating chamber (set at the last time) and all loads will run the mode having been set before shutdown.

All following functions must be worked under start state.

● Quick-Frozen Mode entry

When the system is at non Quick-Frozen Mode, press and hold Super FRZ key (A key) for three seconds to start the Quick-Frozen Mode, and quick-frozen icon will be lit up, and the display screen will show the defaulting quick-frozen time (6 hours). Press temperature regulation keys \wedge (C key) or \vee (D key) to change quick-frozen time. A change needs 6 hours. Adjustment range is between 6 hours to 48 hours. If you do not press any key in five seconds and the setting will take effect automatically and show "-24°C"; within five seconds, you can press Super FRZ key (A key) manually for affirmation and it will show "-24°C". Then, the refrigerator will work under Quick-Frozen Mode.

Note: The freezing capacity marked in rating label is the test result of quick-freeze mode (mentioned above) setting in 48 hours

● Exit from Quick-Frozen Mode

After quick-froze mode takes effect and when it arrives the set quick-frozen time, press and hold Super FRZ (A key) for three seconds or change the set temperature by pressing certain keys to exit form Quick-Frozen Mode, and then the quick-frozen icon will not shine any more. After withdrawing from the Quick-Frozen Mode, it will run at the mode having been set before.
Note: if it is shut down or has a power failure when the Quick-Frozen Mode is under operation, it will continue to run under the Quick-Frozen Mode after recovery.

● Set he temperature of the refrigerating chamber

Press temperature regulation keys \wedge (C key) and \vee (D key) to set the temperature and the set temperature will shine. The setting range is between -16°C to -24°C (non-periodic temperature regulation); it will exit from setting state in five seconds and the setting will take effect. (within five seconds after finishing the setting, press A key or B key to affirm the set state manually and make the setting valid.)

5. Illuminating lamp control

When open refrigerating box's door, refrigerating box's illuminating lamp will shine. When close refrigerating box's door, refrigerating box's illuminating lamp will not shine any more.

6. Door-opening hint and door-opening alarming control

If refrigerator chamber door has been open for 120 seconds, it will ring warning bell, and the bell will ring per 2 seconds till the door is closed. Press any key to cancel the door-opening warning.

7. Power-interruption memory and initial power-up state

- When meet power interruption, the refrigerator can memory operating mode and state before automatically; When power up, it will recover to the state before interruption and run the mode having been set before interruption.
- Initial power-up state: the set temperature of refrigerating chamber is -18°C.
- Memory: include set temperature of refrigerating box, cumulative working hours of

Function introduction

8. High temperature warning of the refrigerating chamber

When the temperature of the refrigerating chamber has been above -8°C for six hours, high temperature warning will ring. The buzzer will ring per second for ten times and then ten times every thirty minutes, and temperature display region will show failure code (E9); the ringing will stop when the temperature of the refrigerating chamber is below -12°C . Press any key to cancel the warning buzzer (if it does not buzz after thirty minutes). But the failure code display state is not canceled, until the failure is solved.

9. Failure hint

Failure code	Hint	Failure code	Hint
E2	Temperature sensor failure of refrigerating box	E6	Communication failure
E5	Refrigerating defrosting sensor failure	E9	High temperature warning of the refrigerating chamber
E7	Ambient temperature sensor failure	EC	EEPROM circuit failure

Note: when there is a failure, the system will display all machine failures' codes by turn. The warning will be automatically canceled or be canceled by pressing any key. When failure happens, it is a priority to show failure code till failure recovery, otherwise the set temperature and quick-frozen icon cannot be displayed. If a failure has been displayed all the time and automatic recovery fails, please contact After-sale Department or professional maintenance personnel.

10. Force defrosting

Press and hold "temperature regulation" keys \wedge and \vee for three seconds to enter into Force Defrosting Mode. High position of LED temperature region always shows "3" with no display in the low position. When entering into Force Defrosting Mode, the compressor and fan will be stopped immediately. When defrosting heater is forced to be started and under Force Defrosting Mode or the exiting conditions are satisfied, press and hold "temperature regulation" keys \wedge and \vee for three seconds to exit from the Force Defrosting Mode.

Matters needing attention

Do not arbitrarily dismantle or repair. Choose the repair shops designated by the manufacturer to replace the accessories.

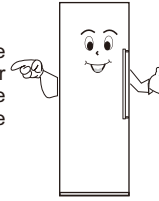

Use standard professional three-hole power socket (above 10A). Socket grounding must be good.

In order to avoid fire, please do not use combustible solvents nearby the refrigerator.



In order to avoid destroy, fire and other accidents, please do not put anything combustible, explosive, volatile and strongly corrosive into the refrigerator. In order to avoid freezing, rupture and other losses, please do not put the bottles with fluids or sealing containers into the refrigerating box.



In order to avoid accidental harm caused by closing a child inside or refrigerator falling, do not allow the children to enter into or climb the refrigerator.

Do not put the heavy things on the refrigerator, otherwise it will easily fall and cause harm.

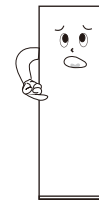

Do not put too much food into the refrigerator.

Do not open the door and drawers for a long time or frequently open the door and drawers, otherwise it would weaken the efficiency of the complete machine and increase operating load.



When the refrigerator is not at normal operation or is destroyed, please cut off the power and inform local service center.

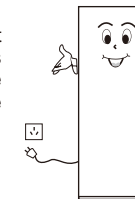

Do not splash the water on the top or back of the refrigerator, otherwise it would reduce insulation effect.

Attention:

The product is a household refrigerator. According to the national standards, household refrigerator is only applicable to store food and cannot be used for other purpose such as storing blood, drugs, biological products, etc.

Refrigerator maintenance

Cleaning

Fingerprints are easily left on its exterior. Use a dry towel to wipe up. Periodically clean the dust both at the back of and under the refrigerator.

Refrigerator interior should be cleaned frequently so as to avoid foreign odor. After the power is cut off, use soft towel and neutral detergent to clean and wipe with the clean water.

Do not use the following products to clean refrigerator interior:

- Alkaline or alkalescent detergents; (may cause the inner liner and plastic components to crack)
- Soap powder, benzine, amyl acetate, alcohol, etc.; (may destroy the plastic components)
- If cooking oil or seasonings blot on the refrigerator's external surface, please clean it immediately. (may cause the plastic components to crack)



Lamps and replacement

If the illuminating lamp occur failure, please contact professional personnel for home service.

Halt

Non-use within a long time Please plug off the power to avoid electric shock or fire due to power line aging; clean up refrigerator interior; open the door for a time and close it after the interior become completely dry.

Power failure: ... Reduce opening times as many as possible; you'd better not to put fresh food in it.

Discard: ... When discard unused refrigerator, door seal must be dismantled off, so that the children would not be closed in it by accident.

Door Right-Left Change

1. Remove the two nut caps and two hinge cover plates from the top beam (open the door toward right)

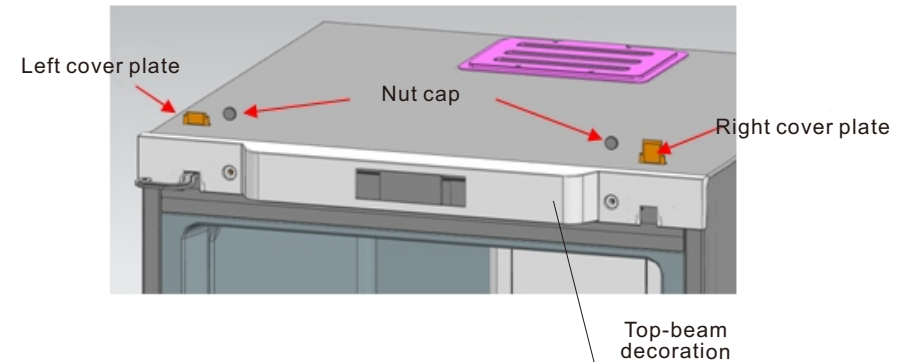

2. Remove decorating components from the top beam

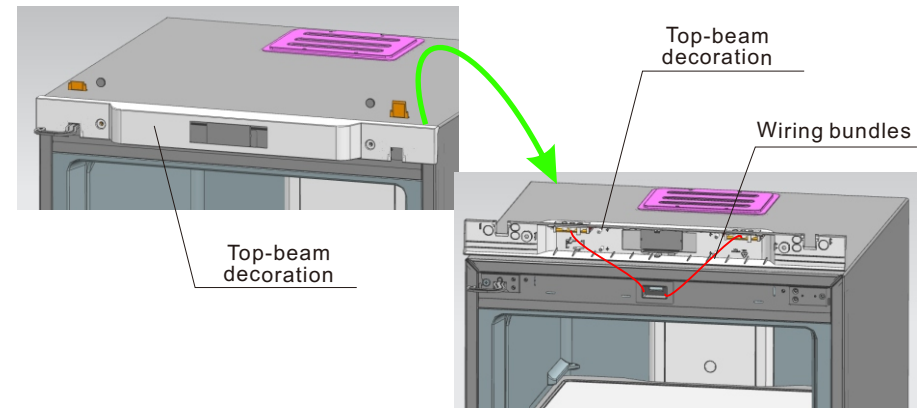

3. Remove the two bolts fixed with hinges, pull the hinges out from one side and dismantle the door at the same time. As last, take the hinges out from the door.

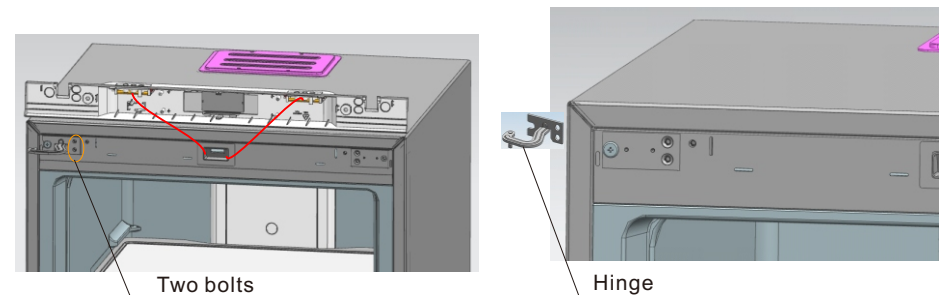

Door Right-Left Change

- 4、 Reassemble the lower hinge axis: dismantle the original hinge axis and assemble it at the graphic position.

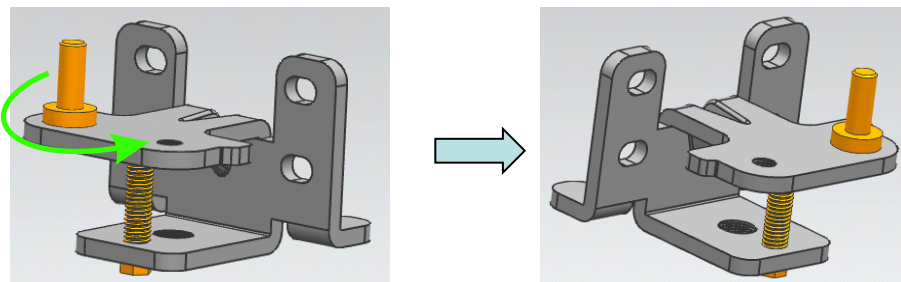

- 5、 Reassemble the upper hinges axis: dismantle the hinge axis and assemble by rotating it from the other end of the screw hole.

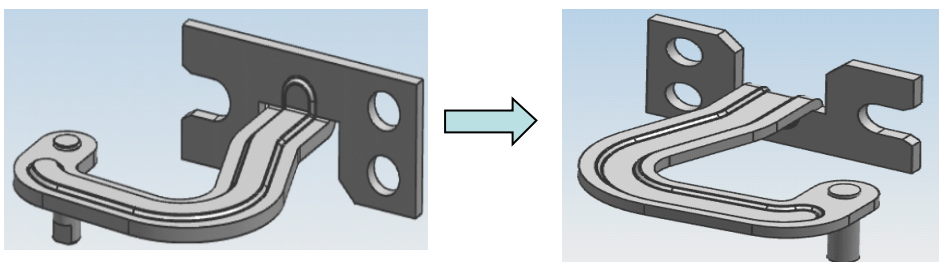

- 6、 Install the upper hinges fixed leg (on the left) at the right side.

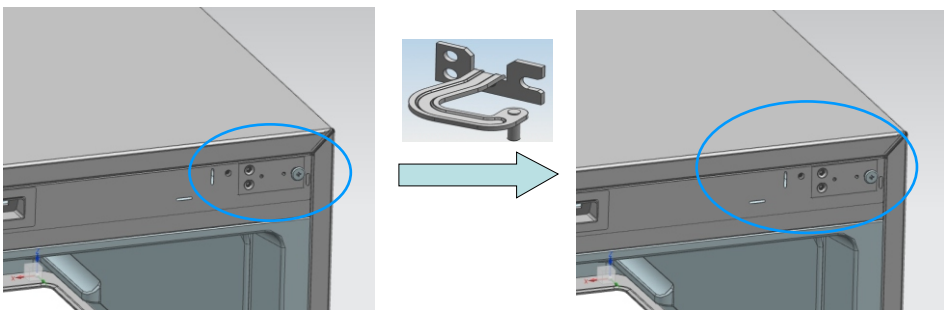

Door Right-Left Change

- 7、 Install the lower hinge at the right side of the refrigerator

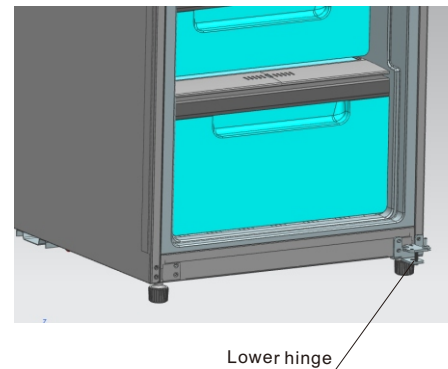

- 8、 Install the upper hinges into the relative axle holes on the right (upon the door) at first, then place the door on the lower hinges, press upper hinges into hinge fixed legs and fix the upper hinges at last.

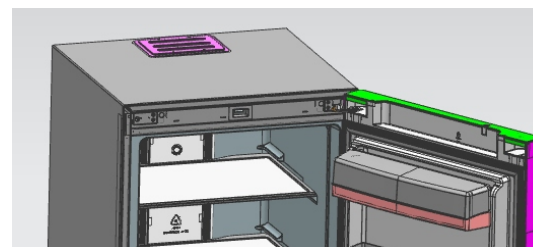

- 9、 Install top-beam decoration, nut caps and hinge cover plates

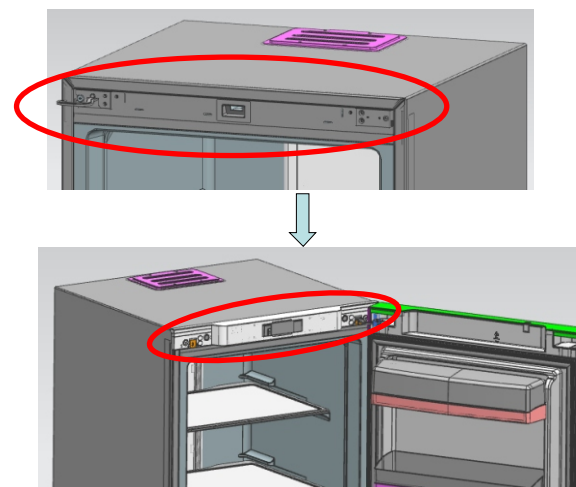

CONNECTING GUIDE for REFRIGERATOR AND FREEZER CABINETS

1st Step: Put two cabinets together with only 10mm gap.
Fix the connecting hinge to the place as shown in the picture.

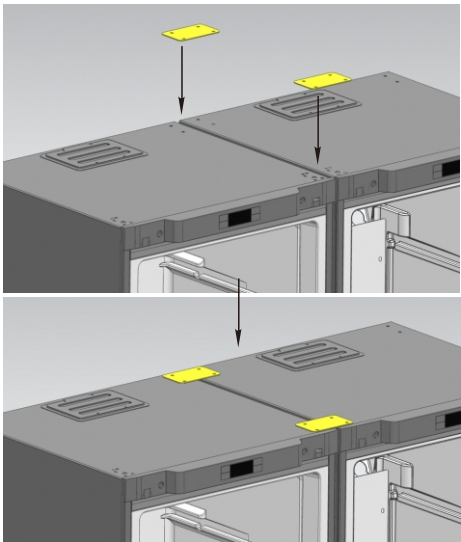

2nd Step: Fit the lower connecting hinge at the bottom of two cabinets.

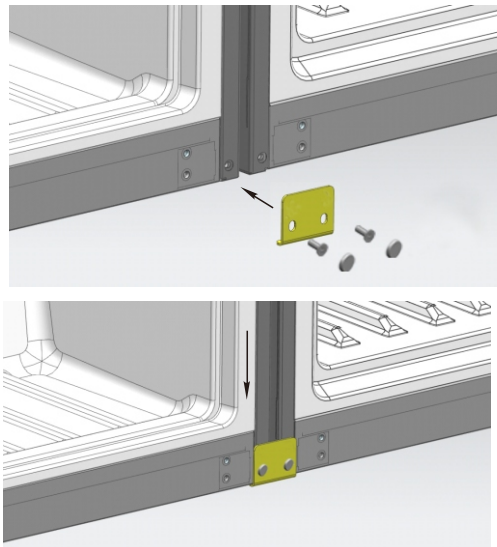

3rd Step: Put the bar inside the gap between two cabinets. The connecting Step finished.

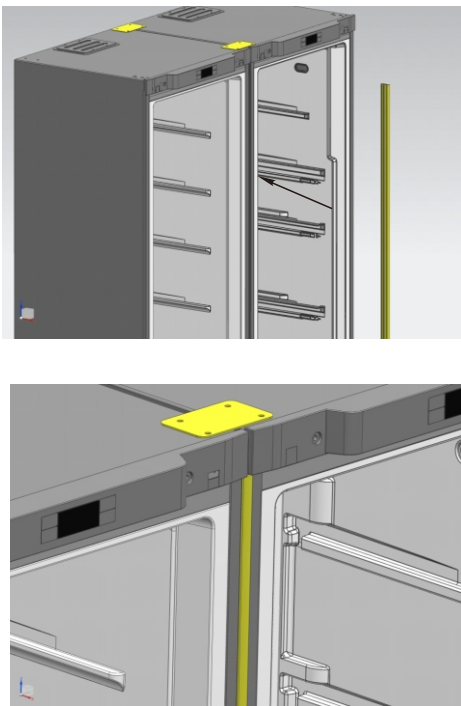

Before overhaul, please read following content carefully

Phenomenon	Possible reasons and matters needing check
Inoperation	<ul style="list-style-type: none"> ● Not charged with electricity or loose plugging ● Excessively low voltage
Poor refrigeration	<ul style="list-style-type: none"> ● High temperature regulation ● Too much food ● Hot food ● Frequent door operation (open and close) ● Incomplete door closing ● Heat source nearby
High noises	<ul style="list-style-type: none"> ● Uneven floor and unsteady placement ● Right placement of accessories
Foreign odor	<ul style="list-style-type: none"> ● Unsealed wrapping of odorous food ● Sour food ● Uncleanliness interior

If the situation still exist after checking all above matters, please contact our company's After-sale Department. The damaged power cord must be replaced by maintenance personnel appointed by our company for the sake of safety.

Non-failure phenomenon

Within the capillary tubes, refrigerant fluid flows very fast, sometimes carries few air bubbles, which might cause irregular noises at the entrance. If the refrigerator is under quick-refrigeration state, opening the refrigerating chamber will produce sound of the wind, that is the sound of high-speed rotation of the fan.

When air humidity is relatively high, areas around the door may be damp and you can clean it with a dry cloth.

Correct Disposal of this product



Correct Disposal of this product
 This marking indicates that this product should not be disposed with other household wastes throughout the EU. To prevent possible harm to the environment or human health from uncontrolled waste disposal, recycle it responsibly to promote the sustainable reuse of material resources. To return your used device, please use the return and collection systems or contact the retailer where the product was purchased. They can take this product for environmental safe recycling.