

▶ L7WEE861

PT Manual de instruções
Máquina de lavar e secar

USER MANUAL

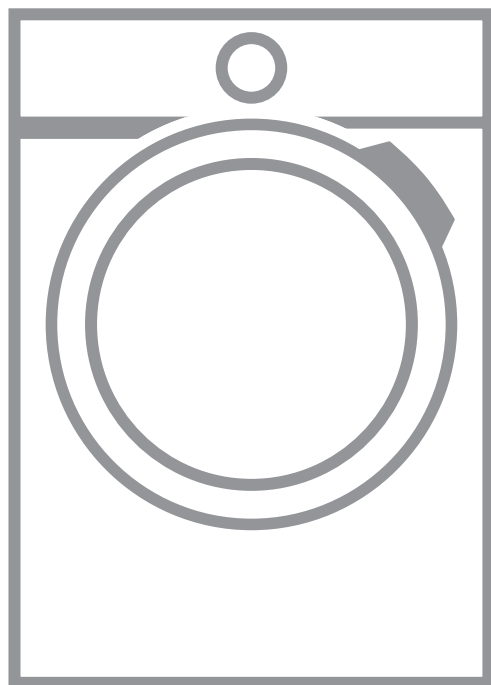

AEG

ÍNDICE

1. INFORMAÇÕES DE SEGURANÇA.....	3
2. INSTRUÇÕES DE SEGURANÇA.....	6
3. INSTALAÇÃO.....	7
4. DESCRIÇÃO DO PRODUTO.....	12
5. PAINEL DE COMANDOS.....	13
6. SELECTOR E BOTÕES.....	15
7. PROGRAMAS	17
8. ANTES DA PRIMEIRA UTILIZAÇÃO.....	23
9. PROGRAMAÇÕES.....	23
10. UTILIZAÇÃO DIÁRIA - APENAS LAVAGEM.....	24
11. UTILIZAÇÃO DIÁRIA - LAVAGEM E SECAGEM.....	29
12. UTILIZAÇÃO DIÁRIA - APENAS SECAGEM.....	30
13. COTÃO NOS TECIDOS.....	31
14. SUGESTÕES E DICAS.....	32
15. MANUTENÇÃO E LIMPEZA.....	34
16. RESOLUÇÃO DE PROBLEMAS.....	38
17. VALORES DE CONSUMO.....	42
18. DADOS TÉCNICOS.....	43
19. ACESSÓRIOS.....	44

PARA RESULTADOS PERFEITOS

Obrigado por escolher este produto AEG. Criámo-lo para lhe oferecer um desempenho impecável durante muitos anos, com tecnologias inovadoras que tornam a sua vida mais fácil – funcionalidades que poderá não encontrar em aparelhos comuns. Continue a ler durante alguns minutos para tirar o máximo partido do produto.

Visite o nosso website para:



Resolver problemas e obter conselhos de utilização, catálogos e informações sobre assistência:

www.aeg.com/webselfservice



Registar o seu produto para beneficiar de um serviço melhor:

www.registeraeg.com



Adquirir acessórios, consumíveis e peças de substituição originais para o seu aparelho:

www.aeg.com/shop

APOIO AO CLIENTE E ASSISTÊNCIA

Utilize sempre peças de substituição originais.

Quando contactar o nosso Centro de Assistência Técnica Autorizado, certifique-se de que tem os seguintes dados disponíveis: Modelo, PNC, Número de Série.

A informação encontra-se na placa de características.

 Aviso / Cuidado - Informações de segurança

 Informações gerais e sugestões

 Informações ambientais

Sujeito a alterações sem aviso prévio.

1. INFORMAÇÕES DE SEGURANÇA

Leia atentamente as instruções fornecidas antes de instalar e utilizar o aparelho. O fabricante não é responsável por quaisquer ferimentos ou danos resultantes de instalação ou utilização incorrectas. Guarde sempre as instruções em local seguro e acessível para consultar no futuro.

1.1 Segurança para crianças e pessoas vulneráveis



AVISO!

Risco de asfixia, ferimentos ou incapacidade permanente.

- Este aparelho pode ser utilizado por crianças de 8 ou mais anos de idade e por pessoas com capacidades físicas, sensoriais ou mentais reduzidas ou com pouca experiência e conhecimento se tiverem recebido supervisão ou instruções relativas à utilização do aparelho de forma segura e compreenderem os perigos envolvidos.
- Não permita que as crianças brinquem com o aparelho.
- É necessário manter sempre as crianças de 3 anos de idade ou menos afastadas deste aparelho quando ele estiver a funcionar.
- Mantenha todos os materiais de embalagem fora do alcance das crianças e elimine-os de forma apropriada.
- Mantenha os detergentes fora do alcance das crianças.
- Mantenha as crianças e os animais domésticos afastados do aparelho quando a porta está aberta.
- Se o aparelho tiver um dispositivo de segurança para crianças, recomendamos que o active.
- A limpeza e a manutenção básica do aparelho não devem ser efectuadas por crianças sem supervisão.

1.2 Segurança geral

- Não altere as especificações deste aparelho.
- O aparelho pode ser instalado num espaço livre ou debaixo de um balcão de cozinha que tenha o espaço correcto.
- Não instale o aparelho atrás de uma porta trancável, de uma porta de correr ou de uma porta com dobradiças para o lado oposto, que impeça a abertura total da porta do aparelho.
- Ligue a ficha na tomada eléctrica apenas no final do processo de instalação. Certifique-se de que a ficha de alimentação eléctrica está acessível após a instalação.
- A abertura de ventilação na base não deve ficar obstruída por tapete, tapete ou qualquer outro revestimento do piso.
- AVISO: O aparelho não pode ser alimentado através de algum dispositivo de comutação externo, como um temporizador, nem pode ser ligado a um circuito que seja ligado e desligado regularmente pelo fornecedor de electricidade.
- Certifique-se de que o local de instalação tem uma boa ventilação, para evitar o refluxo de gases indesejáveis para o local provenientes de aparelhos de queima de gás ou outros combustíveis, incluindo chama desprotegida.
- O ar que sai do aparelho não pode ser encaminhado para uma chaminé de exaustão de fumos de aparelhos que queimem gás ou outros combustíveis.
- A pressão da água fornecida tem de estar entre um mínimo de 0,5 bar (0,05 MPa) e um máximo de 8 bar (0,8 MPa).
- Não exceda a carga máxima de 8 kg (consulte o capítulo "Tabela de programas").
- O aparelho deve ser ligado à rede de abastecimento de água com as mangueiras novas fornecidas com o

aparelho ou com mangueiras novas fornecidas por um Centro de Assistência Técnica Autorizado.

- Não é permitido reutilizar uma mangueira antiga.
- Se o cabo de alimentação elétrica estiver danificado, deve ser substituído pelo fabricante, por um Centro de Assistência Técnica Autorizado ou por uma pessoa igualmente qualificada, para evitar perigos elétricos.
- Remova o cotão e os resíduos da embalagem que se tenham acumulado em torno do aparelho.
- Todas as peças que estejam contaminadas com substâncias como óleo vegetal ou mineral, acetona, álcool, gasolina, querosene, tira-nódoas, aguarrás, ceras e removedores de cera devem ser lavadas separadamente com uma quantidade extra de detergente antes de serem secadas na máquina de lavar e secar.
- Não utilize o aparelho com artigos que estejam contaminados com produtos químicos industriais.
- Não utilize a máquina de lavar e secar para secar peças não lavadas.
- Todas as peças com espuma de borracha (espuma de látex), toucas de banho, tecidos impermeáveis, artigos e roupas com o avesso em borracha ou almofadas cheias com espuma de borracha não podem ser secas na máquina de lavar e secar.
- Os amaciadores e outro produtos semelhantes devem ser utilizados de acordo com as instruções do fabricante do produto.
- Retire das peças de roupa todos os objetos que possam causar ignição, como isqueiros ou fósforos.
- Nunca pare a máquina de lavar e secar antes do fim do ciclo de secagem, excepto se remover rapidamente e separar todas as peças para dissipar o calor residual.
- A parte final do ciclo de da máquina de lavar e secar é feita sem calor (ciclo de arrefecimento) para garantir que as peças ficam a uma temperatura que não as danifica.

- Não utilize jactos de água e/ou vapor a alta pressão para limpar o aparelho.
- Limpe o aparelho com um pano húmido. Utilize apenas detergentes neutros. Não utilize produtos abrasivos, esfregões, solventes ou objetos metálicos.
- Antes de qualquer operação de manutenção, desative o aparelho e desligue a ficha da tomada eléctrica.

2. INSTRUÇÕES DE SEGURANÇA

2.1 Instalação

- Siga as instruções de instalação fornecidas com o aparelho.
- Não instale nem utilize o aparelho em locais onde a temperatura seja inferior a 0 °C ou onde fique exposto às condições meteorológicas.
- Mantenha o aparelho sempre na posição vertical quando o transportar.
- Certifique-se de que existe circulação de ar entre o aparelho e o piso.
- Retire todos os materiais de embalagem e os parafusos de transporte.
- Certifique-se de que o piso onde instala o aparelho é plano, estável, resistente ao calor e limpo.
- Guarde os parafusos de fixação para transporte num local seguro. Se o aparelho for transportado no futuro, é necessário instalar os parafusos para bloquear o tambor e evitar danos no interior do aparelho.
- Tenha sempre cuidado quando deslocar o aparelho porque ele é pesado. Utilize sempre luvas de protecção e calçado fechado.
- Não instale nem utilize o aparelho se ele estiver danificado.
- Não instale o aparelho em locais onde a porta do aparelho não possa ser aberta na totalidade.
- Ajuste os pés reguláveis de modo a criar o espaço necessário entre o aparelho e o piso.
- Quando o aparelho estiver colocado na sua posição definitiva, verifique se está bem nivelado, com a ajuda de um nível de bolha. Se não estiver, regule os pés até ficar nivelado.

2.2 Ligação eléctrica



AVISO!

Risco de incêndio e choque eléctrico.

- O aparelho tem de ficar ligado à terra.
- Utilize sempre uma tomada bem instalada e à prova de choques eléctricos.
- Não utilize adaptadores de tomadas duplas ou triplas, nem cabos de extensão.
- Não puxe o cabo de alimentação para desligar o aparelho. Puxe sempre a ficha de alimentação.
- Não toque no cabo de alimentação ou na ficha com as mãos molhadas.
- Este aparelho está em conformidade com as Directivas da C.E.E.

2.3 Ligação da água

- Não danifique as mangueiras da água.
- Antes de ligar o aparelho a canos novos, canos que não sejam usados há muito tempo, canos que tenham sido sujeitos a reparações ou canos que tenham recebido dispositivos novos (contador de água, etc.), deixe sair água até que saia limpa.
- Durante a primeira utilização do aparelho, certifique-se de que não existem fugas de água.

2.4 Utilização



AVISO!

Risco de ferimentos, choque elétrico, incêndio, queimaduras ou danos no aparelho.

- Este aparelho destina-se apenas a uso doméstico.
- Não coloque produtos inflamáveis, ou objectos molhados com produtos inflamáveis, no interior, perto ou em cima do aparelho.
- Não toque no vidro da porta durante o funcionamento de um programa. O vidro pode aquecer.
- Não seque peças danificadas (descosidas ou resgadas) que contenham forros ou enchimentos.
- Se tiver lavado a roupa com um removedor de nódoas, efectue mais um ciclo de enxaguamento antes de iniciar o ciclo de secagem.
- Certifique-se de que retira todos os objectos metálicos da roupa.
- Seque apenas os tecidos que possam ser secados na máquina de lavar e secar. Siga as instruções de lavagem das etiquetas da roupa.
- As peças de plástico não resistem ao calor.

- Se utilizar uma bola doseadora de detergente, remova-a antes de iniciar um programa de secagem.
- Não utilize uma bola doseadora de detergente quando seleccionar um programa sem paragens.



AVISO!

Risco de ferimentos ou danos no aparelho.

- Não se sente nem se apoie na porta quando esta estiver aberta.
- Não seque peças muito molhadas no secador de roupa.

2.5 Eliminação

- Desligue o aparelho da alimentação eléctrica e do fornecimento de água.
- Corte o cabo de alimentação eléctrica do aparelho e elimine-o.
- Remova o trinco da porta para evitar que crianças ou animais de estimação fiquem presos no tambor.
- Elimine o equipamento em conformidade com os requisitos locais de eliminação de Resíduos de Equipamentos Eléctricos e Electrónicos (REEE).

3. INSTALAÇÃO



AVISO!

Consulte os capítulos relativos à segurança.

3.1 Desembalar



AVISO!

Retire todos os materiais de embalagem e os parafusos de transporte antes de instalar o aparelho.



AVISO!

Utilize luvas.

1. Retire o plástico envolvente. Se necessário, use um x-acto.

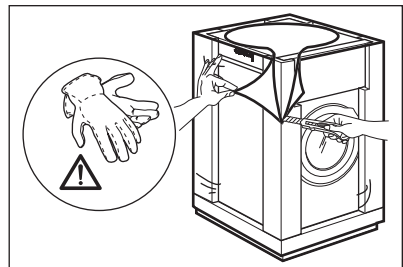

2. Retire a parte superior de cartão e os materiais de embalagem de poliestireno.

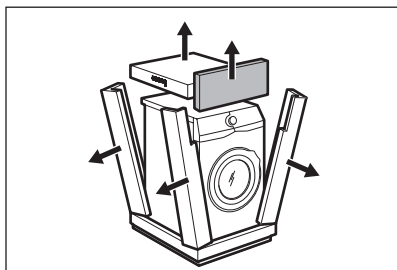

3. Retire a película interior.

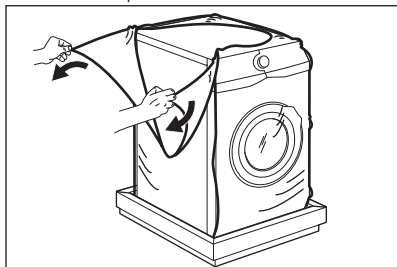

4. Abra a porta e retire a peça de polistireno do vedante da porta e todos os objectos que estiverem dentro do tambor.

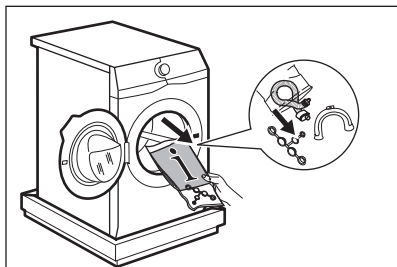

5. Coloque o aparelho com cuidado no chão, com a parte de trás sobre a peça.

6. Coloque o elemento dianteiro da embalagem de polistireno no chão, atrás do aparelho.

i Certifique-se de que não danifica as mangueiras.

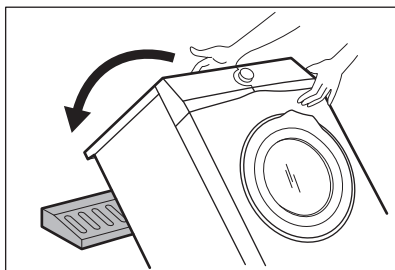

7. Retire a protecção de polistireno da parte inferior.

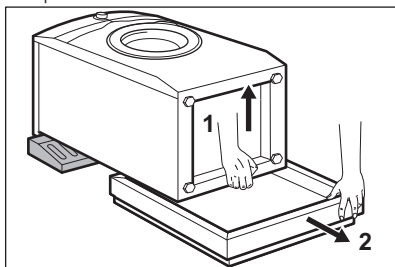

8. Levante o aparelho para a posição vertical.

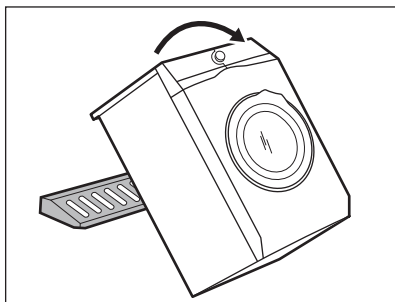

9. Retire o cabo de alimentação e a mangueira de escoamento dos suportes da mangueira.

i É possível que saia alguma água da mangueira de escoamento. Isso deve-se aos testes do aparelho efectuados com água na fábrica.

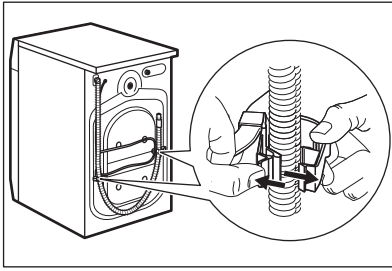

10. Remova os três parafusos com a chave fornecida com o aparelho.

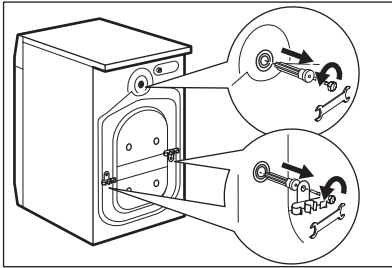

11. Retire os espaçadores de plástico.
12. Coloque as tampas de plástico, que se encontram no saco do manual do utilizador, nos orifícios.

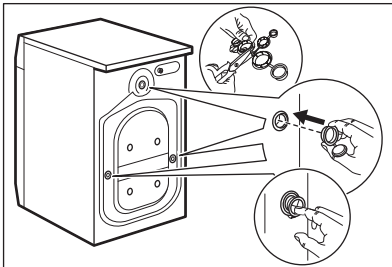

i Recomendamos que guarde o material de embalagem e os parafusos de transporte para quando deslocar o aparelho.

3.2 Posicionamento e nivelamento

1. Instale o aparelho numa superfície plana e sólida.

i Certifique-se de que não há carpetes a impedir a circulação de ar debaixo do aparelho.
Certifique-se de que o aparelho não toca em paredes, móveis ou outros aparelhos.

2. Afrouxe ou aperte os pés para ajustar o nivelamento.

! **AVISO!**
Não coloque cartão, madeira ou materiais semelhantes debaixo dos pés do aparelho para o nivelar.

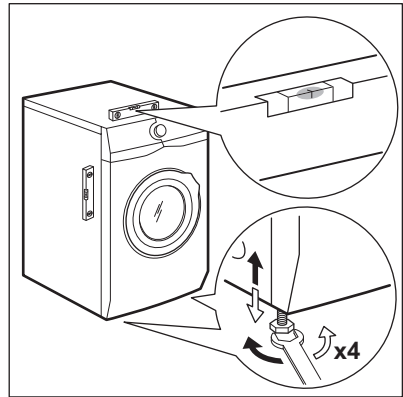

O aparelho deve estar nivelado e estável.

i Um ajuste correcto do nivelamento do aparelho impede a vibração, o ruído e o movimento do aparelho durante o funcionamento.

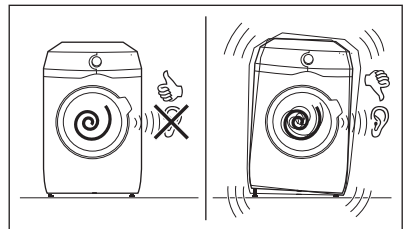

3.3 Mangueira de entrada

1. Ligue a mangueira de entrada de água na parte de trás do aparelho.
2. Vire a mangueira para a esquerda ou para a direita dependendo da posição da torneira da água.

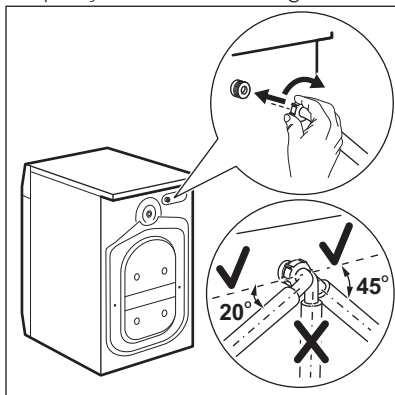

- i** Certifique-se de que a mangueira de entrada não fica na posição vertical.
3. Se necessário, afrouxe a porca para colocar a mangueira na posição correcta.
 4. Ligue a mangueira de entrada de água a uma torneira de água fria com rosca de 3/4".

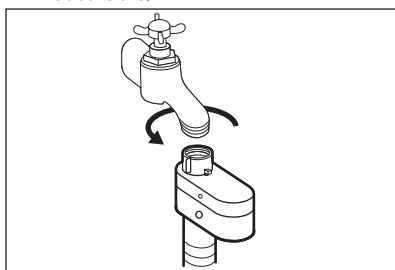

CUIDADO!

Certifique-se de que não existem fugas nas uniões.



Não utilize uma extensão de mangueira se a mangueira de entrada for demasiado pequena. Contacte o centro de assistência para saber como substituir a mangueira de entrada.

3.4 Dispositivo de retenção da água

A mangueira de entrada tem um dispositivo de bloqueio da passagem de água. Este dispositivo impede fugas de água na mangueira causadas pelo desgaste natural do tubo.

Esta anomalia é indicada no sector vermelho da janela "A".

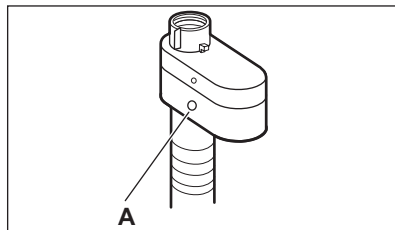

Se isto acontecer, feche a torneira de água e contacte um Centro de Assistência Técnica Autorizado para substituir a mangueira.

3.5 Escoamento da água

A mangueira de escoamento deve ficar a uma altura entre 60 cm e 100 cm.



Pode prolongar a mangueira de escoamento até ao máximo de 400 cm. Contacte um Centro de Assistência Técnica Autorizado para obter informações sobre outras mangueiras de escoamento e extensões.

É possível ligar a mangueira de escoamento de diferentes formas:

1. Faça um U com a mangueira de escoamento e coloque-a à volta da guia de plástico.

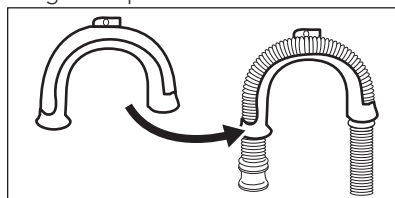

2. Na borda de um lava-loiças - Fixe a guia à torneira de água ou à parede.

- i** Certifique-se de que a guia de plástico não se move durante o escoamento do aparelho.

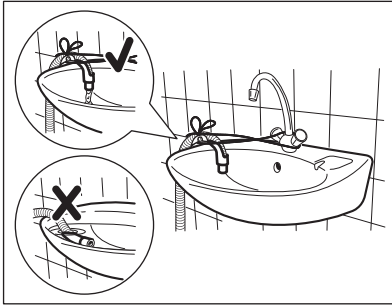

- i** Certifique-se de que a mangueira de escoamento não fica imersa em água. Isso poderá causar um retorno de água suja para dentro do aparelho.

- 3. Num tubo de escoamento com orifício de ventilação** - Introduza a mangueira de escoamento diretamente no tubo de escoamento. Observe a imagem.

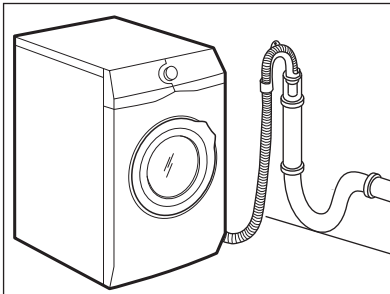

- i** A extremidade da mangueira de escoamento deve estar sempre ventilada, isto é, o diâmetro interno do tubo de escoamento (mín. 38 mm - mín. 1,5") deve ser superior ao diâmetro externo da mangueira de escoamento.

- 4.** Se a extremidade da mangueira de escoamento for deste tipo (observe a ilustração), pode introduzi-la diretamente no tubo.

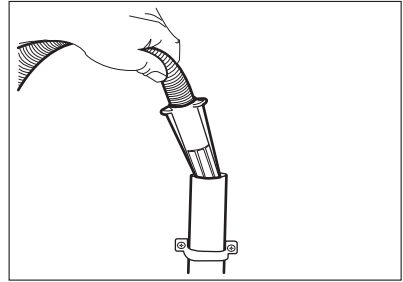

- 5. Sem a guia da mangueira em plástico, num sifão de lava-loiça** - Introduza a mangueira de escoamento no sifão e aperte-a com uma braçadeira. Observe a imagem.

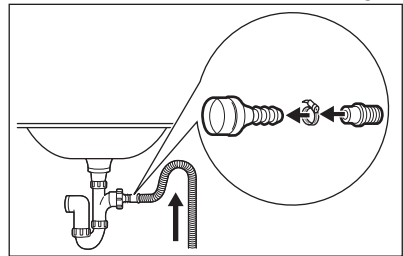

- i** Certifique-se de que a mangueira de escoamento fica em arco para evitar a entrada de partículas dentro do aparelho a partir do lava-loiças.

- 6.** Coloque a mangueira **diretamente num tubo de escoamento encastrado na parede da divisão** e aperte-a com uma braçadeira.

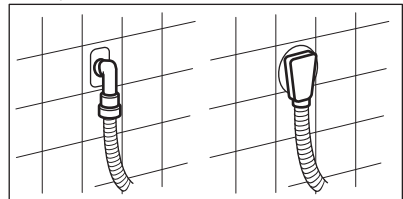

4. DESCRIÇÃO DO PRODUTO

4.1 Visão geral do aparelho

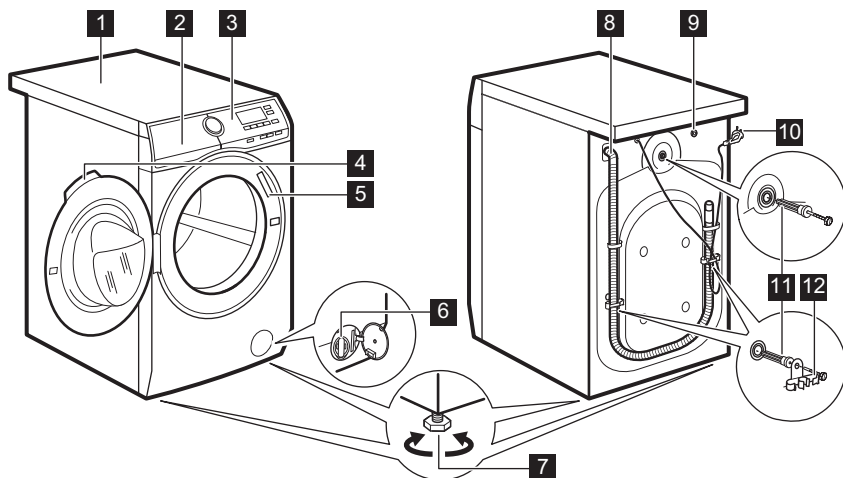

- 1 Tampo
- 2 Distribuidor de detergente
- 3 Pannel de comandos
- 4 Puxador da porta
- 5 Placa de características
- 6 Filtro da bomba de escoamento
- 7 Pés de nivelamento do aparelho

- 8 Mangueira de escoamento
- 9 Ligação da mangueira de entrada
- 10 Cabo de alimentação eléctrica
- 11 Parafusos de transporte
- 12 Suporte da mangueira

5. PAINEL DE COMANDOS



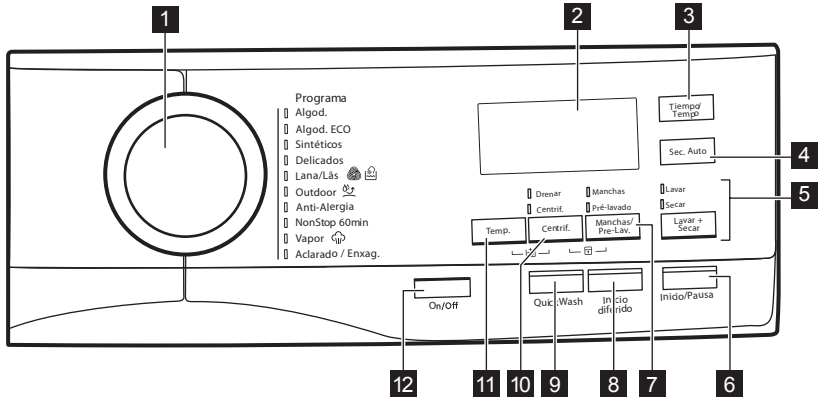





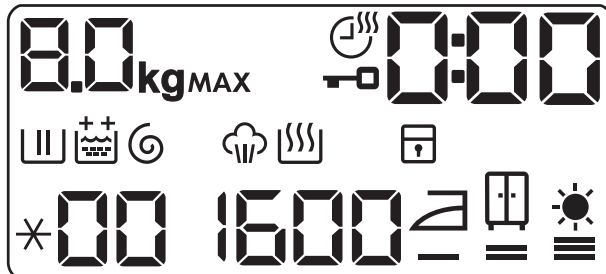







5.1 Descrição do painel de comandos



- | | |
|--|--|
| <ul style="list-style-type: none"> 1 Seletor de programas 2 Visor 3 Botão tátil do tempo de secagem (Tiempo/Tempo) 4 Botão tátil do nível de secagem (Sec. Auto) 5 Botão tátil do modo de lavagem e secagem (Lavar + Secar) <ul style="list-style-type: none"> • Lavar • Secar 6 Botão tátil de Início/Pausa (Inicio/Pausa) 7 Botão tátil de Tira-nódoas e Pré-lavagem (Manchas/Pre-Lav.) | <ul style="list-style-type: none"> • Manchas • Pré-lavado 8 Botão tátil de Início Diferido (Inicio diferido) 9 Botão tátil de Poupança de Tempo (Quick Wash) 10 Botão tátil de Redução da Centrifugação (Centrif.) <ul style="list-style-type: none"> • Drenar • Centrif. 11 Botão tátil da Temperatura (Temp.) 12 Botão de pressão On/Off (On/Off) |
|--|--|

5.2 Visor

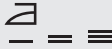

	Indicador de carga máxima. O ícone kg pisca durante a deteção da carga de roupa (consulte a secção “Deteção de carga PROSENSE”).
MAX	Indicador de roupa máxima. Pisca quando a carga de roupa excede a carga máxima declarada do programa seleccionado. Se executar um programa com o tambor sobrecarregado, o indicador MAX também pisca no fim do programa.
	Indicador de tempo de secagem.
	Indicador de porta bloqueada.
	O indicador digital pode apresentar: <ul style="list-style-type: none"> • Duração do programa (por exemplo, 2:40, fase de lavagem e/ou secagem). • Tempo de atraso (por ex. 30' ou 2h). • Fim do ciclo (). • Código de aviso (por ex. E20).
	Indicador de fase de lavagem: pisca durante a fase de pré-lavagem e lavagem.
	Indicador da fase de enxaguamento. Pisca durante a fase de enxaguamento.
	Opção de enxaguamento extra permanente: <ul style="list-style-type: none"> •  - um enxaguamento adicional. •  - dois enxaguamentos adicionais.
	Indicador de fase de escoamento e centrifugação. Pisca durante a fase de escoamento e centrifugação.
	Indicador de fase de vapor.
	Indicador da fase de secagem.
	Indicador de bloqueio de segurança para crianças.
*00	Indicador de temperatura. O indicador * aparece quando é seleccionada a lavagem a frio.
1600	Indicador de velocidade de centrifugação.
	Indicador de secagem para engomar.
	Indicador de secagem para guardar.
	Indicador de secagem extra.

6. SELECTOR E BOTÕES

6.1 On/Off

Premir este botão durante alguns segundos permite activar ou desactivar o aparelho. O aparelho emite dois sons diferentes quando é activado ou desactivado.

Uma vez que a função Stand-by (Espera) desactiva automaticamente o aparelho para diminuir o consumo de energia em algumas situações, pode ser necessário activar o aparelho novamente.

Para saber mais, consulte a secção "Stand-by (Espera)" no capítulo "Utilização diária".



6.2 Introdução

 As opções/funções não podem ser seleccionadas com todos os programas de lavagem. Verifique a compatibilidade entre as opções/funções e os programas de lavagem na "Tabela de programas". O aparelho não permite a selecção de opções/funções incompatíveis em conjunto, porque algumas opções/funções excluem outras.

6.3 Temp.

Quando seleccionar um programa de lavagem, o aparelho propõe automaticamente uma temperatura predefinida.

Toque repetidamente neste botão até que o visor indique a temperatura pretendida.

Quando o visor apresentar os indicadores  e , o aparelho não aquece a água.

6.4 Centrif.

Quando seleccionar um programa, o aparelho selecciona automaticamente a velocidade de centrifugação máxima permitida.

Toque repetidamente neste botão para:



- **Diminuir a velocidade de centrifugação.**



O visor mostra apenas as velocidades de centrifugação disponíveis com o programa seleccionado.



- Seleccionar a opção Drenar (**Saltar as fases de lavagem, enxaguamento e centrifugação**).

O aparelho executa apenas a fase de escoamento do programa de lavagem seleccionado.

O visor apresenta o indicador  (fria), o indicador  (sem centrifugação) e o indicador .

- Seleccionar a opção Centrif. (**Saltar as fases de lavagem e enxaguamento**).

O aparelho executa apenas a fase de centrifugação do programa de lavagem seleccionado.

O visor apresenta o indicador  (fria), o indicador de fase  e a velocidade de centrifugação.



Se for necessário reduzir a velocidade de centrifugação, seleccione um programa que tenha uma velocidade de centrifugação inferior predefinida.

6.5 Manchas/Pre-Lav.

Prima repetidamente este botão para activar uma das duas opções.

O indicador correspondente acende-se no visor.

- **Manchas**

Selecione esta opção para adicionar uma fase de tira-nódoas a um programa, para tratar roupa muito suja ou manchada com um tira-nódoas.

Coloque o tira-nódoas no

compartimento . O tira-nódoas será adicionado durante a fase

adequada do programa de lavagem.

 Esta opção não está disponível para temperaturas inferiores a 40 °C.

- **Pré-lavado**

Utilize esta opção para adicionar uma fase de pré-lavagem a 30 °C antes da fase de lavagem.

Esta opção é recomendada para roupa com bastante sujidade, especialmente se tiver areia, pó, lama ou outras partículas sólidas.

 Estas opções podem aumentar a duração do programa.

6.6 Início diferido

Com esta opção, pode atrasar o início de um programa para uma hora mais conveniente.

Toque repetidamente no botão para seleccionar o atraso pretendido. O tempo aumenta em passos de 30 minutos até 90 minutos e depois em passos de 2 horas até 20 horas.

Após iniciar o ciclo com o botão Início/Pausa, o visor apresenta o tempo de atraso seleccionado e o aparelho inicia a contagem decrescente.

6.7 Quick Wash

Com esta opção, pode diminuir a duração do programa.

- Se a roupa tiver sujidade normal ou ligeira, pode ser recomendável encurtar a duração do programa de lavagem. Toque neste botão **uma vez** para diminuir a duração.
- Se a carga de roupa for pequena, toque neste botão **duas vezes** para seleccionar um programa mais rápido.

A duração do programa é atualizada no visor em conformidade.

Quando este botão é seleccionado, o LED por cima do botão acende.

 Esta opção também pode ser utilizada para encurtar a duração do programa Vapor.

6.8 Tempo/Tempo

Toque neste botão para definir o tempo mais adequado para os tecidos que pretende secar (consulte a tabela "Secagem por tempo"). O visor apresenta o valor definido.



De cada vez que tocar neste botão, o tempo aumenta 5 minutos.

 Alguns valores de tempo não estão disponíveis para todos os tipos de tecido.

6.9 Sec. Auto

Toque neste botão para seleccionar um dos 3 níveis automáticos de secagem da roupa propostos pelo aparelho.

O visor apresenta o indicador do nível de secagem correspondente:

-  = **Seco p/ Engomar**: roupa para engomar.
-  = **Seco p/ Guardar**: roupa para guardar.
-  = **Secagem Extra**: roupa para secar totalmente.

 Alguns níveis automáticos não estão disponíveis para todos os tipos de tecido.

6.10 Lavar + Secar

Com este botão, um ciclo pode ser:





- **Apenas lavagem** : Indicador Lavar aceso.
- **Lavagem e secagem** : Indicadores Lavar e Secar acesos.
- **Apenas secagem** : Indicador Secar aceso.



6.11 Início/Pausa



Toque no botão Início/Pausa para iniciar ou pausar o aparelho ou interromper um programa em curso.

7. PROGRAMAS



7.1 Tabela de programas





Programa	Descrição do programa
Programas de lavagem	
Algod.	Algodão branco e de cor. Sujidade normal e ligeira.
Algod. ECO	Algodão branco e de cor. Sujidade normal e ligeira. Programa de poupança de energia para algodão. Este programa a 60 °C com uma carga de 8 kg é o programa de referência para os dados da etiqueta de energia, em conformidade com a norma CEE 92/75. Seleccione este programa para obter bons resultados de lavagem e diminuir o consumo de energia. O tempo do programa de lavagem é aumentado.
Sintéticos	Artigos de tecido sintético ou misto. Sujidade normal.
Delicados	Tecidos delicados, como acrílico, viscose e poliéster, bem como tecidos mistos que precisam de lavagem suave. Sujidade normal.
 Lana/Lãs	Lãs laváveis na máquina, lãs de lavar à mão e outros tecidos com o símbolo de cuidado "lavar à mão" ¹⁾ .
 Outdoor	<p> Não utilize amaciador e certifique-se de que não existem resíduos de amaciador no distribuidor de detergente.</p> <p>Roupa de exterior, técnica e desportiva ou casacos impermeáveis e ventilados, casacos com forro amovível de velo ou outro material isolante.</p> <p> Se utilizar um programa de lavagem e secagem sem paragem, a fase de secagem também funciona como restaurador da repelência da água. Certifique-se de que a etiqueta de cuidado do vestuário permite a secagem em secador de roupa.</p>
Anti-Allergia	Peças de algodão branco. Este programa elimina os microrganismos graças a uma fase de lavagem com a temperatura mantida acima de 60 °C durante vários minutos. Isto ajuda a eliminar germes, bactérias e outros micro-organismos e partículas. Uma fase de enxaguamento adicional garante a remoção total dos resíduos de detergente e de substâncias alergénicas/pólen. Desta forma, a lavagem é mais eficaz.
Programa Wash&Dry	

Programa	Descrição do programa		
NonStop 60min	<p>Programa completo, composto por fase de lavagem e fase de secagem, para uma pequena carga de artigos mistos (artigos de algodão e sintéticos).</p> <p>O visor apresenta o indicador .</p>		
Programa de vapor			
 Vapor	<p>Programas de vapor²⁾</p> <p>O vapor pode ser utilizado com roupa seca, lavada ou vestida apenas uma vez. Estes programas podem reduzir vincos e odores e tornar a roupa mais macia.</p> <p>Não utilize detergente. Se necessário, elimine as nódoas lavando com um tira-nódoas ou aplicando tira-nódoas sobre as nódoas.</p> <p>Os programas de vapor não realizam qualquer ciclo higiénico.</p> <p>Não seleccione um programa de vapor com estes tipos de artigos:</p> <ul style="list-style-type: none"> • Peças que devem ser lavadas a uma temperatura inferior a 40 °C. • Peças cuja etiqueta não especifique que são adequadas para secador de roupa. • Todas as peças que tenham plástico, metal, madeira ou algo semelhante. 		
Outros programas			
Aclarado/Enxag.	<p>Para enxaguar e centrifugar a roupa. Todos os tecidos, excepto lãs e tecidos muito delicados. Reduza a velocidade de centrifugação de acordo com o tipo de roupa.</p>		
<p>¹⁾ Durante este ciclo, o tambor roda lentamente para garantir uma lavagem suave. Poderá parecer que o tambor não roda correctamente ou que está parado, mas isso é normal neste programa.</p> <p>²⁾ Se utilizar um programa de vapor com roupa seca, a roupa fica húmida no final do ciclo. É aconselhável expor as peças ao ar durante cerca de 10 minutos para secar a humidade. Quando o programa terminar, retire rapidamente a roupa do tambor. Após um ciclo de vapor, as peças podem ser engomadas, mas com menos esforço.</p>			
Temperatura, velocidade de centrifugação máxima e carga máxima do programa			
Programa	Temperatura predefinida Gama de temperatura	Velocidade de centrifugação máxima Intervalo de velocidade de centrifugação	Carga máxima
Programas de lavagem			

Programa	Temperatura predefinida Gama de temperatura	Velocidade de centrifugação máxima Intervalo de velocidade de centrifugação	Carga máxima
Algod.	40 °C 95 °C - Fria	1600 rpm 1600 rpm - 400 rpm	8 kg
Algod. ECO	40 °C 60°C - 40°C	1600 rpm 1600 rpm - 400 rpm	8 kg
Sintéticos	40 °C 60 °C - Fria	1200 rpm 1200 rpm - 400 rpm	4 kg
Delicados	40 °C 40 °C - Fria	1200 rpm 1200 rpm - 400 rpm	4 kg
 Lana/Lãs	40 °C 40 °C - Fria	1200 rpm 1200 rpm - 400 rpm	1.5 kg
 Outdoor	30 °C 40 °C - Fria	1200 rpm 1200 rpm - 400 rpm	2.5 kg
Anti-Allergia	60 °C	1600 rpm 1600 rpm - 400 rpm	8 kg
NonStop 60min	30 °C 40 °C - 30 °C	1200 rpm 1200 rpm - 1000 rpm	1 kg
 Vapor			1.5 kg
Aclarado/Enxag.		1600 rpm 1600 rpm - 400 rpm	8 kg

Compatibilidade das opções com os programas

Programa	Algod.	Algod. ECO	Sintéticos	Delicados	 Lana/Lãs	 Outdoor	Anti-Allergia	NonStop 60min	 Vapor	Aclarado/Enxag.
Opções										
Centrif.	■	■	■	■	■	■	■			■

Programa	Algod.	Algod. ECO	Sintéticos	Delicados	 Lana/Lãs	 Outdoor	Anti-Allergia	NonStop 60min	 Vapor	Aclarado/Enxag.
Opções										
Drenar	■	■	■	■	■	■	■			
Centrif.	■	■	■	■	■	■	■			
 Aclarado/Enxag. Extra	■	■	■	■			■			■
Pré-lavado	■	■	■	■			■			
Manchas ¹⁾	■	■	■	■			■			
Início diferido	■	■	■	■	■	■	■	■	■	■
Quick Wash ²⁾	■	■	■	■					■	
Tiempo/Tempo	■	■	■	■	■	■	■			
Sec. Auto	■	■ ³⁾					■			

1) Esta opção não está disponível para temperaturas inferiores a 40 °C.

2) Se seleccionar a duração menor, recomendamos que diminua a quantidade de roupa. Pode carregar totalmente o aparelho, mas os resultados da lavagem serão menos satisfatórios.

3) A opção Seco p/ Engomar não está disponível com este programa.

7.2 Woolmark Apparel Care - Azul



- A lavagem de lã desta máquina foi aprovada pela The Woolmark Company para a lavagem de vestuário de lã e tenha a etiqueta "Lavar à mão", desde que os peças de roupa sejam lavadas de acordo

com as instruções incluídas na etiqueta de cuidados e com as instruções publicadas pelo fabricante desta máquina de lavar roupa. M1230

- O ciclo de secagem de lã desta máquina foi testado e aprovado pela The Woolmark Company. O ciclo é adequado para secar vestuário de lã com a indicação "Lavar à mão", desde que o vestuário seja lavado com um ciclo de lavagem à mão aprovado pela Woolmark e seco de acordo com as instruções do fabricante. M1224

No Reino Unido, na República da Irlanda, em Hong Kong e na Índia, o símbolo da Woolmark é uma marca comercial de certificação.

7.3 Secagem automática

Nível de secagem	Tipo de tecido	Carga
Secagem Extra Para atoalhados	Algodões e linhos (roupões, toalhas de banho, etc.)	até 6 kg
Seco p/ Guardar¹⁾ Para artigos que serão guardados	Algodões e linhos (roupões, toalhas de banho, etc.)	até 6 kg
	Tecidos sintéticos e mistos (camisolas, blusas, roupa interior, roupa de casa)	até 4 kg
	Tecidos delicados (tecidos mistos de acrílico, viscose e poliéster)	até 2 kg
	Artigos de lã (camisolas de lã)	até 1 kg
	Vestuário de desporto de exterior (Roupa de exterior, técnica e desportiva, casacos impermeáveis e ventilados, casacos com forro)	até 2 kg



Nível de secagem	Tipo de tecido	Carga
Seco p/ Engomar Adequado para engomar	Algodões e linhos (lençóis, toalhas de mesa, camisas, etc.)	até 6 kg

1) **Sugestões para testes** Para testar o desempenho de acordo com a norma EN 50229, deve ser realizada uma PRIMEIRA secagem com a capacidade máxima de secagem (composição da carga em conformidade com norma EN 61121) seleccionando o programa SECO P/ GUARDAR AUTOMÁTICO para Algod. ECO. A SEGUNDA secagem com uma carga residual deve ser testada seleccionando o programa SECO P/ GUARDAR AUTOMÁTICO para Algod. ECO.

7.4 Secagem por tempo

Nível de secagem	Tipo de tecido	Carga (kg)	Velocidade de centrifugação (rpm)	Duração sugerida (min.)
Secagem Extra Para atalhados	Algodões e linhos (roupões, toalhas de banho, etc.)	6	1600	245 - 265
		4	1600	165 - 185
		2	1600	125 - 135
Seco p/ Guardar Para artigos que serão guardados	Algodões e linhos (roupões, toalhas de banho, etc.)	6	1600	235 - 255
		4	1600	155 - 175
		2	1600	115 - 125
	Tecidos sintéticos e mistos (camisolas, blusas, roupa interior, roupa de casa)	4	1200	135 - 145
		1	1200	40 - 50
	Delicados (tecidos mistos de acrílico, viscose e poliéster)	2	1200	150
	Lã (camisolas de lã)	1	1200	110 - 130
	Vestuário de desporto de exterior (Roupa de exterior, técnica e desportiva, casacos impermeáveis e ventilados, casacos com forro)	2	1200	160
Seco p/ Engomar Adequado para engomar	Algodões e linhos (lençóis, toalhas de mesa, camisas, etc.)	6	1600	170 - 190
		4	1600	105 - 125
		2	1600	75 - 85

8. ANTES DA PRIMEIRA UTILIZAÇÃO

1. Certifique-se de que todos os parafusos de fixação para efeitos de transporte foram removidos do aparelho.
2. Certifique-se de que existe alimentação eléctrica e que a torneira da água está aberta.
3. Coloque 2 litros de água no compartimento do detergente que está marcado com .
Esta ação o sistema de escoamento.
4. Coloque uma pequena quantidade de detergente no compartimento do detergente que está marcado com .
5. Selecione e inicie um programa para algodão com a temperatura mais elevada e sem roupa no tambor. Isto remove toda a sujidade do tambor e da cuba.

9. PROGRAMAÇÕES

9.1 Bloqueio para crianças

Com esta opção, pode impedir que as crianças brinquem com o painel de comandos.

- Para **activar/desactivar** esta opção, toque nos botões Manchas/Pre-Lav. e Centrif. em simultâneo até que o indicador  se acenda/apague no visor.

Pode activar esta opção:

- Após tocar no botão Início/Pausa: todos os botões e o selector de programas ficam desactivados (excepto o botão On/Off).
- Antes de tocar no botão Início/Pausa: o aparelho não pode ser activado. O aparelho mantém a selecção desta opção mesmo após ser desligado.

9.2 Sinais sonoros

Este aparelho produz sinais sonoros diferentes nas seguintes situações:

- Quando o aparelho é ativado (som especial curto).
- Quando o aparelho é desativado (som especial curto).
- Quando os botões são tocados (som de clique).
- Quando é efetuada uma seleção incorreta (3 sons curtos).
- Quando o programa termina (sequência de sons durante 2 minutos).

- Quando o aparelho tem uma anomalia (sequência de sons curtos durante 5 minutos).



Para **desativar/ativar** os sinais sonoros de fim de programa, toque nos botões Manchas/Pre-Lav. e Início diferido em simultâneo durante 6 segundos.



Se desativar os sinais sonoros, estes só serão emitidos quando o aparelho tiver uma anomalia.

9.3 Enxaguamento Extra Permanente

Com esta opção, pode ter sempre um ou dois enxaguamentos extra quando seleccionar um novo programa.

- Toque simultaneamente no botão Temp. e no botão Centrif. uma vez para adicionar um enxaguamento extra. O visor apresenta .
- Toque simultaneamente no botão Temp. e no botão Centrif. duas vezes para adicionar dois enxaguamentos extra. O visor apresenta .
- Toque simultaneamente no botão Temp. e no botão Centrif. três vezes para remover os enxaguamentos extra. O visor apresenta apenas .

10. UTILIZAÇÃO DIÁRIA - APENAS LAVAGEM



AVISO!
Consulte os capítulos relativos à segurança.

10.1 Ativar o aparelho

1. Ligue a ficha na tomada elétrica.
2. Abra a torneira da água.
3. Prima o botão On/Off durante alguns segundos para ativar o aparelho. O indicador do botão Início/Pausa começa a piscar.

O seletor de programas é colocado automaticamente no programa Algodão e apenas o indicador Lavar acende por cima do botão Lavar + Secar.

O visor apresenta a carga máxima, a temperatura predefinida, a velocidade de centrifugação máxima, os indicadores das fases que compõem o programa e a duração do ciclo.

10.2 Carregar roupa

1. Abra a porta do aparelho.
2. Deve sacudir a roupa antes de a colocar no aparelho.
3. Coloque a roupa no tambor, uma peça de cada vez.

Certifique-se de que não coloca demasiada roupa no tambor.



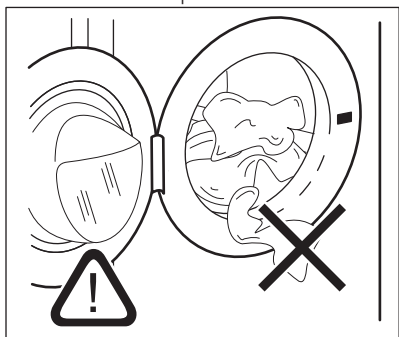

4. Feche bem a porta.

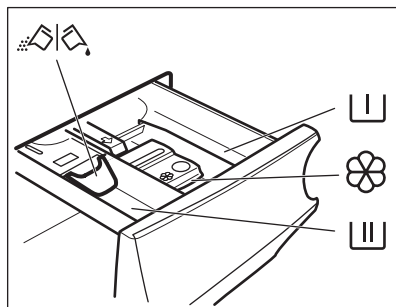

CUIDADO!
Certifique-se de que não deixa roupa entre o vedante e a porta. Existe o risco de fuga de água ou danos na roupa.

10.3 Colocar detergente e aditivos



-  Compartimento para a fase de pré-lavagem, saponária ou tira-nódoas.
-  Compartimento para a fase de lavagem.
-  Compartimento para aditivos líquidos (amaciador de roupa, goma).
- MAX** Nível máximo para a quantidade de aditivos líquidos.
-  Aba para detergente em pó ou líquido.



Respeite as instruções indicadas nas embalagens dos detergentes, mas recomendamos que não exceda o nível máximo indicado (**MAX**). Esta quantidade garante os melhores resultados de lavagem.



Após um ciclo de lavagem, remova os resíduos de detergente do distribuidor de detergente se for necessário.

10.4 Verifique a posição da aba

1. Puxe completamente o distribuidor de detergente até parar.

2. Prima a alavanca para baixo para remover o distribuidor.

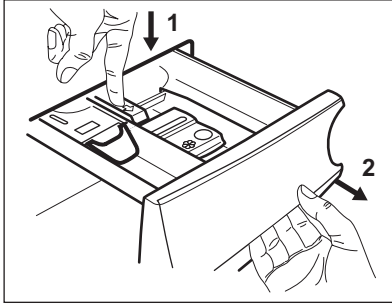

3. Para utilizar detergente em pó, vire a aba para cima.

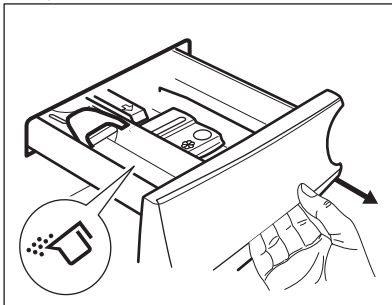

4. Para utilizar detergente líquido, vire a aba para baixo.

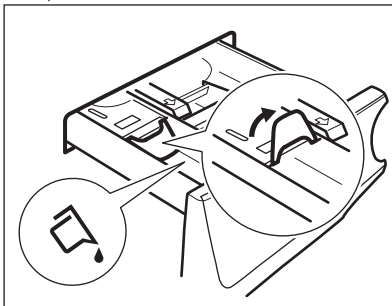

Com a aba na posição PARA BAIXO:

- Não utilize detergentes líquidos gelatinosos ou espessos.
 - Não coloque uma quantidade de detergente líquido superior ao limite indicado na aba.
 - Não seleccione a fase de pré-lavagem.
 - Não seleccione a função de início diferido.
5. Meça as quantidades de detergente e amaciador.
6. Feche cuidadosamente o distribuidor de detergente.

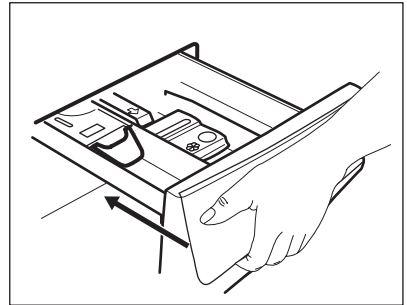

Certifique-se de que a aba não provoca bloqueios quando fechar a gaveta.

10.5 Selecionar um programa

1. Rode o seletor de programas para seleccionar o programa de lavagem pretendido. O indicador do programa correspondente acende-se.

O indicador do botão Início/Pausa pisca. O visor apresenta a carga máxima indicada para o programa, a temperatura predefinida, a velocidade de centrifugação máxima, os indicadores da fase de lavagem (se existirem) e uma duração de programa indicativa.

2. Para alterar a temperatura e/ou a velocidade de centrifugação, toque nos botões correspondentes.
3. Se desejar, seleccione uma ou mais opções tocando nos botões

correspondentes. Os indicadores correspondentes aparecem no visor e a informação apresentada muda em conformidade.

 Para efetuar apenas a lavagem, certifique-se de que apenas o indicador Lavar está acesso por cima do botão Lavar + Secar.

 Se uma seleção **não for possível**, o indicador não aparece e o aparelho emite sinais sonoros.

10.6 Iniciar um programa

Toque no botão Início/Pausa para iniciar o programa.

O indicador correspondente pára de piscar e fica aceso.

No visor, o indicador da fase em curso começa a piscar e o indicador de carga máxima apaga-se.

O programa inicia e a porta é bloqueada. O visor apresenta o indicador .

 A bomba de escoamento pode funcionar durante algum tempo enquanto o aparelho faz o enchimento com água.

10.7 Iniciar um programa com início diferido

1. Toque repetidamente no botão Início diferido até o visor apresentar o tempo de atraso pretendido. O indicador Início diferido acende.

2. Toque no botão Início/Pausa. O aparelho inicia a contagem decrescente do início diferido.

Quando a contagem decrescente terminar, o programa inicia.

 A previsão PROSENSE inicia no fim da contagem decrescente.

Cancelar o início diferido com a contagem decrescente já iniciada

Para cancelar o início diferido:

1. Toque no botão Início/Pausa para colocar o aparelho em pausa. O indicador correspondente pisca.
2. Toque repetidamente no botão Início diferido até que o visor apresente .
3. Toque novamente no botão Início/Pausa para iniciar o programa imediatamente.

Alterar o início diferido com a contagem decrescente já iniciada



Para alterar o início diferido:

1. Toque no botão Início/Pausa para colocar o aparelho em pausa. O indicador correspondente pisca.
2. Toque repetidamente no botão Início diferido até o visor apresentar o tempo de atraso pretendido.
3. Toque novamente no botão Início/Pausa para iniciar a nova contagem decrescente.

10.8 Detecção de carga ProSense

 A duração do programa indicada no visor aplica-se a uma **carga média/elevada**.

Após tocar no botão Início/Pausa, o indicador da carga máxima declarada apaga-se, o indicador  pisca e o ProSense inicia a detecção da carga de roupa:

1. O aparelho detecta a carga nos primeiros 30 segundos: o indicador **kg** e os pontos de tempo  piscam e o tambor roda durante algum tempo.
2. No fim da detecção de carga, o indicador **kg** apaga-se e os pontos de tempo  deixam de piscar. A duração do programa será ajustada em conformidade e pode aumentar ou diminuir. Após mais 30 segundos, o enchimento com água é iniciado.

No fim da detecção de carga, **em caso de sobrecarga do tambor**, o indicador **MAX** pisca no visor.

Nesta situação, o utilizador tem 30 segundos para parar o aparelho e remover a roupa em excesso.

Após a remoção da roupa em excesso, toque no botão Início/Pausa para retomar o programa. A fase ProSense pode ser repetida até três vezes (ver ponto 1).

Importante! Se a quantidade de roupa não for reduzida, o programa de lavagem inicia de qualquer forma apesar da sobrecarga. Neste caso, não é possível garantir os melhores resultados de lavagem.

i Cerca de 20 minutos após o início do programa, a duração do programa pode ser ajustada novamente dependendo da quantidade de água que os tecidos absorverem.

i A detecção ProSense só é executada nos programas de lavagem completos (sem saltos de fases seleccionados).

10.9 Indicadores de fase de programa

Após o início do programa, o indicador da fase em curso fica intermitente e os restantes indicadores de fase ficam acesos.

Por exemplo, fase de lavagem ou pré-

lavagem em curso: 

Quando a fase terminar, o indicador correspondente pára de piscar e fica aceso. O indicador da fase seguinte começa a piscar.

Por exemplo, fase de enxaguamento em

curso: 

Se seleccionar o programa Vapor, o indicador da fase de vapor  acende-se.

10.10 Interromper um programa e alterar as opções

Durante o funcionamento de um programa, é possível alterar algumas opções:

1. Toque no botão Início/Pausa. O indicador correspondente pisca.
2. Altere as opções. As informações indicadas no visor mudam em conformidade.
3. Toque novamente no botão Início/Pausa. O programa de lavagem continua.

10.11 Cancelar um programa em curso

1. Prima o botão On/Off para cancelar o programa e desactivar o aparelho.
 2. Prima o botão On/Off para activar novamente o aparelho.
- Já pode seleccionar um novo programa de lavagem.

i Se a fase ProSense já tiver sido executada e o enchimento com água já tiver iniciado, o novo programa inicia **sem repetir a fase ProSense**. A água e o detergente não são escoados para evitar desperdício. O visor indica a duração máxima do programa e actualiza-a cerca de 20 minutos após o início do novo programa.

10.12 Abrir a porta

i Se a temperatura e o nível da água no tambor forem demasiado elevados e/ou o tambor ainda estiver a rodar, não é possível abrir a porta.

Quando um programa ou o início diferido está em funcionamento, a porta do aparelho está bloqueada.

1. Toque no botão Início/Pausa. O indicador de porta bloqueada apaga-se no visor.
2. Abra a porta do aparelho. Se necessário, coloque ou retire peças.

3. Feche a porta e toque no botão Início/Pausa.

O programa ou o início diferido prosseguem.

10.13 Fim do programa

Quando o programa terminar, o aparelho pára automaticamente. São emitidos sinais sonoros (caso estejam ativos).

O visor apresenta todos os indicadores de fase de lavagem acesos e a área do tempo apresenta .

O indicador do botão Início/Pausa apaga-se.

A porta é desbloqueada e o indicador  apaga-se.

MAX pisca no final do programa se o tambor estiver sobrecarregado.

1. Prima o botão On/Off para desativar o aparelho.

Cinco minutos após o fim do programa, a função de poupança de energia desativa automaticamente o aparelho.



Quando ativar o aparelho novamente, o visor mostra o final do último programa selecionado. Rode o seletor de programas para selecionar um novo ciclo.

2. Retire a roupa do aparelho.
3. Certifique-se de que o tambor fica vazio.
4. Mantenha a porta e o distribuidor de detergente entreabertos para evitar bolores e odores.
5. Feche a torneira da água.

10.14 Escoar a água após o fim do ciclo

Se tiver escolhido um programa ou uma opção que não escoa a água do último enxaguamento, o programa termina, mas:

- O visor apresenta o indicador de porta bloqueada .

- O tambor continuar a rodar regularmente para evitar vincos na roupa.
- A porta permanece bloqueada.
- Deve escoar a água para poder abrir a porta:

1. Se necessário, toque no botão Centrif. para seleccionar uma velocidade de centrifugação inferior à que o aparelho sugere.
2. Prima o botão Início/Pausa para retomar o ciclo.
3. Quando o programa terminar e o indicador de bloqueio da porta  se apagar, pode abrir a porta.
4. Prima o botão On/Off durante alguns segundos para desactivar o aparelho.



Em todo o caso, o aparelho escoa a água automaticamente após cerca de 18 horas.

10.15 Opção Stand-by (Espera)

A função Stand-by (Espera) desactiva automaticamente o aparelho para diminuir o consumo de energia quando:

- O aparelho não é utilizado durante 5 minutos antes de o botão Início/Pausa ser tocado. Prima o botão On/Off para activar novamente o aparelho.
- 5 minutos após o fim do programa de lavagem. Prima o botão On/Off para activar novamente o aparelho. O visor apresenta o fim do último programa seleccionado. Rode o seletor de programas para seleccionar um novo ciclo.



Se seleccionar um programa ou uma opção que termina com água no tambor, a função Stand-by (Espera) **não desactiva** o aparelho, para lembrar que é necessário escoar a água.

11. UTILIZAÇÃO DIÁRIA - LAVAGEM E SECAGEM



AVISO!



Consulte os capítulos relativos à segurança.

11.1 Programa NON-STOP - Lavagem e secagem











Alguns programas não são compatíveis com a função de secagem. O programa NonStop 60min é um programa completo de lavagem e secagem.

Pode lavar e secar a sua roupa com um "programa sem paragens". Proceda assim:

1. Prima o botão On/Off durante alguns segundos para ativar o aparelho.
2. Carregue a roupa, uma peça de cada vez.
3. Coloque o detergente e os aditivos no compartimento apropriado.
4. Rode o seletor de programas para o programa de lavagem pretendido. O visor mostra a temperatura e centrifugação predefinidas. Se necessário, altere-as de acordo com a roupa. O visor apresenta também a carga máxima recomendada para a fase de lavagem.
5. Defina as opções que desejar se estiverem disponíveis.
6. Toque no botão Lavar + Secar uma vez para ativar também a função de secagem. Os indicadores Lavar e Secar acendem-se. Os indicadores  e  aparecem no visor. O visor apresenta também a carga máxima recomendada para um programa de lavagem e secagem (por exemplo, 6 kg de algodão).

11.2 Lavar e secar - Níveis automáticos

1. Toque no botão Sec. Auto repetidamente até que o visor indique o nível de secagem pretendido. Os indicadores no visor acendem em conformidade:

- a.    **Seco p/ Engomar:** para peças de algodão;
- b.    **Seco p/ Guardar:** para peças de algodão e sintéticas;
- c.    **Secagem Extra:** para peças de algodão.

O tempo apresentado no visor é a duração do ciclo de lavagem + ciclo de secagem, calculado com base numa carga predefinida.



Para proporcionar uma boa secagem em menos tempo e com menos consumo de energia, o aparelho não permite a seleção de uma velocidade de centrifugação demasiado baixa nos programas de lavagem e secagem.

2. Toque no botão Início/Pausa para iniciar o programa. O cálculo PROSENSE inicia.

O visor apresenta o indicador de porta bloqueada  e o indicador da fase em curso começa a piscar. O visor apresenta também o tempo restante do programa.

11.3 Lavagem e secagem temporizada



1. Toque no botão Tiempo/Tempo repetidamente para definir o valor de tempo pretendido (consulte a tabela "Secagem por tempo" no capítulo "Programas"). O indicador do nível de secagem apaga-se e o indicador  acende-se.

De cada vez que tocar neste botão, o tempo aumenta 5 minutos. O visor apresenta o novo tempo definido.

2. Toque em Início/Pausa para iniciar o programa. O cálculo PROSENSE inicia.

O visor apresenta o indicador de porta bloqueada  e o indicador da fase em curso começa a piscar. O visor apresenta também o tempo restante do programa.

11.4 No fim do programa de secagem

- A máquina pára automaticamente.
- São emitidos sinais sonoros (caso estejam activos).
- O símbolo  acende-se no visor.
- O indicador do botão Início/Pausa apaga-se. O símbolo de porta bloqueada  apaga-se.
- Prima o botão On/Off durante alguns segundos para desativar o aparelho.

 Alguns minutos após o fim do programa, a função de poupança de energia desativa automaticamente o aparelho.

1. Retire a roupa do aparelho.
2. Certifique-se de que o tambor fica vazio.

 Após a fase de secagem, limpe o tambor, a junta vedante e o interior da porta com um pano molhado.

12. UTILIZAÇÃO DIÁRIA - APENAS SECAGEM



 **AVISO!**
Consulte os capítulos relativos à segurança.

12.1 Preparação para a secagem

1. Prima o botão On/Off durante alguns segundos para ativar o aparelho.

 Com um programa de apenas secagem, o visor não apresenta a carga máxima e o cálculo PROSENSE é desativado.







2. Carregue a roupa, uma peça de cada vez.
3. Rode o seletor de programas para o programa adequado à roupa que pretende secar.
4. Toque no botão Lavar + Secar duas vezes para excluir a lavagem e executar apenas a secagem. O indicador Secar está aceso. Os

indicadores  e  aparecem no visor.

 Para obter um bom desempenho quando secar grandes quantidades de roupa, certifique-se de que a roupa não está enrolada e que fica distribuída uniformemente pelo tambor.

12.2 Secar - Níveis automáticos

1. Toque no botão Sec. Auto repetidamente até que o visor indique o nível de secagem pretendido. Os indicadores no visor acendem em conformidade:

- a.   = **Seco p/ Engomar:** para peças de algodão;
- b.   = **Seco p/ Guardar:** para peças de algodão e sintéticas;
- c.   = **Secagem Extra:** para peças de algodão.

O visor apresenta a duração do programa de secagem.

i Para proporcionar uma boa secagem em menos tempo e com menos consumo de energia, o aparelho não permite a seleção de uma velocidade de centrifugação demasiado baixa nos programas de lavagem e secagem.

2. Toque no botão Início/Pausa para iniciar o programa.

O visor apresenta o indicador de porta bloqueada  e o indicador da fase em curso começa a piscar.

O visor apresenta também o tempo restante do programa.

12.3 Secagem por tempo

1. Toque no botão Tiempo/Tempo repetidamente para definir o valor de tempo pretendido (consulte a tabela "Secagem por tempo" no capítulo "Programas"). O indicador do nível de secagem apaga-se e o indicador

 acende-se.



De cada vez que tocar neste botão, o tempo aumenta 5 minutos. O visor apresenta o novo tempo definido.

2. Toque em Início/Pausa para iniciar o programa.

O visor apresenta o indicador de porta bloqueada  e o indicador da fase em curso começa a piscar.

O visor apresenta também o tempo restante do programa.

12.4 No fim do programa de secagem

- A máquina pára automaticamente.
- São emitidos sinais sonoros (caso estejam activos).
- O símbolo  acende-se no visor.
- O indicador do botão Início/Pausa apaga-se. O símbolo de porta bloqueada  apaga-se.
- Prima o botão On/Off durante alguns segundos para desativar o aparelho.

i Alguns minutos após o fim do programa, a função de poupança de energia desativa automaticamente o aparelho.

1. Retire a roupa do aparelho.
2. Certifique-se de que o tambor fica vazio.

i Após a fase de secagem, limpe o tambor, a junta vedante e o interior da porta com um pano molhado.

13. COTÃO NOS TECIDOS

Durante a fase de lavagem e/ou fase de secagem, alguns tipos de tecido (tecido turco, lãs e sweatshirts) podem libertar algodão.

O algodão libertado pode aderir aos tecidos durante o ciclo seguinte.

Este problema é mais acentuado nos tecidos técnicos.

Para evitar o algodão no vestuário, recomendamos que:

- Não lave tecidos escuros depois de ter lavado e secado tecidos de cores claras (tecido turco novo, toalhas, lãs e sweatshirts) e vice-versa.

- Seque estes tipos de tecido ao ar após a primeira lavagem.
- Limpe o filtro de escoamento.
- Após a fase de secagem, limpe os filtros do ar, o tambor vazio, a junta vedante e a porta com um pano molhado.

Para remover o algodão do interior do tambor, execute um programa especial:

- Esvazie o tambor.
- Limpe o tambor, a junta vedante e a porta com um pano molhado.
- Selecione o programa de enxaguamento.

- Prima simultaneamente os botões Centrif. e Quick Wash até que o visor indique **CLE** para ativar a função de limpeza.
- Toque no botão Início/Pausa para iniciar o programa.



Se utilizar o aparelho com muita frequência, execute o programa **CLE** regularmente.

14. SUGESTÕES E DICAS



AVISO!

Consulte os capítulos relativos à segurança.

14.1 Carregar roupa

- Divida a roupa nestas categorias: branca, de cor, sintética, delicada e lã.
- Cumpra as instruções de lavagem indicadas nas etiquetas de cuidados a ter com a roupa.
- Não lave peças brancas e de cor em conjunto.
- Algumas peças de cor podem ficar desbotadas na primeira lavagem. Recomendamos que as lave em separado nas primeiras vezes.
- Abotoe as fronhas e feche os fechos de correr, os ganchos e as molas. Ate os cintos.
- Esvazie os bolsos e vire-os do avesso.
- Vire do avesso todos os tecidos que tenham várias camadas, as peças de lã e as peças com estampagens.
- Trate previamente as nódoas difíceis.
- Lave as nódoas difíceis com um detergente especial.
- Tenha cuidado com as cortinas. Retire os ganchos ou coloque as cortinas num saco de lavagem ou numa fronha.
- Não lave roupa que não tenha bainhas ou que tenha cortes. Utilize um saco de lavagem quando lavar peças pequenas e/ou delicadas (soutiens com armação, cintos, collants, etc.).
- Uma carga muito pequena pode causar problemas de desequilíbrio na fase de centrifugação e provocar vibração excessiva. Se isto ocorrer:
 - a. interrompa o programa e abra a porta (consulte "Abrir a porta com um programa ou o início diferido activo");

- a. redistribua manualmente a carga de modo que as peças fiquem distribuídas uniformemente na cuba;
- b. prima o botão Início/Pausa. A fase de centrifugação continua.

14.2 Nódoas difíceis

Para algumas nódoas, não basta usar água e detergente.

Recomendamos que trate previamente estas nódoas antes de colocar a roupa no aparelho.

Existem tira-nódoas especiais. Utilize um tira-nódoas especial que se aplique ao tipo de nódoa e ao tecido.

14.3 Detergentes e outros tratamentos

- Utilize apenas detergentes e outros tratamentos especialmente concebidos para máquinas de lavar:
 - detergentes em pó para todos os tipos de tecidos;
 - detergentes em pó para tecidos delicados (máx. 40 °C) e lãs;
 - detergentes líquidos, de preferência para programas de lavagem a baixa temperatura (máx. 60 °C) para todos os tipos de tecidos ou especiais apenas para lãs.
- Não misture detergentes de tipo diferente.
- Para proteger o meio ambiente, não utilize mais do que a quantidade recomendada de detergente.
- Respeite as instruções que encontrar nas embalagens dos detergentes e outros produtos de tratamento e não exceda o nível máximo indicado (**MAX**).
- Utilize os detergentes recomendados para o tipo e para a cor dos tecidos,

para a temperatura do programa e para o grau de sujidade.

14.4 Sugestões ecológicas

- Selecione um programa sem fase de pré-lavagem se tiver de lavar roupa com sujidade normal.
- Inicie sempre um programa de lavagem com a carga máxima de roupa permitida.
- Se tratar previamente as nódoas, pode utilizar um tira-nódoas quando seleccionar um programa de baixa temperatura.
- Para utilizar a quantidade correcta de detergente, verifique qual é a dureza da água da sua casa. Consulte “Dureza da água”.

14.5 Dureza da água

Se a dureza da água for elevada ou moderada na sua área, recomendamos que utilize um amaciador de água para máquinas de lavar. Nas áreas onde a água for macia, não é necessário utilizar amaciador de água.

Para saber qual é a dureza da água na sua área, contacte os serviços de abastecimento de água locais.

Utilize a quantidade correcta de amaciador de água. Cumpra as instruções indicadas nas embalagens dos produtos.

14.6 Conselhos para a secagem

Preparar o ciclo de secagem

- Abra a torneira da água.
- Verifique se a mangueira de escoamento está bem ligada. Consulte o capítulo “Instalação” para obter mais informação.
- Para saber qual é a carga máxima de roupa permitida para cada programa de secagem, consulte a tabela “Programas de secagem”.





14.7 Peças não adequadas para secagem

Não selecione um programa de secagem para estes tipos de roupa:

- Peças muito delicadas.
- Cortinas sintéticas.
- Peças de roupa com acessórios metálicos.
- Meias de nylon.
- Quilts.
- Cobertas de cama.
- Edredões.
- Anoraks.
- Sacos-cama.
- Tecidos com resíduos de laca de cabelo, solventes de verniz de unhas ou outros produtos semelhantes.
- Vestuário com espuma de borracha ou materiais semelhantes.

14.8 Etiquetas da roupa

Quando secar roupa, respeite as indicações das etiquetas dos fabricantes:

-  = Pode ser seco na máquina
-  = O ciclo de secagem pode ser a alta temperatura
-  = O ciclo de secagem tem de ser a baixa temperatura
-  = Não pode ser seco na máquina

14.9 Duração do ciclo de secagem

O tempo de secagem pode variar em função de:

- velocidade da centrifugação final
- nível de secura
- tipo de roupa
- peso da carga

14.10 Secagem adicional

Se a roupa ainda estiver húmida no final do programa de secagem, selecione mais um ciclo de secagem curto.



AVISO!

Para evitar vincos e encolhimentos, não seque a roupa em excesso.

14.11 Sugestões gerais

Consulte a tabela “Programas de secagem” para saber quais são os tempos **médios** de secagem.

A experiência ajudará a secar a roupa da forma mais adequada. Anote a duração dos ciclos já executados.

Para evitar descargas electrostáticas no fim do ciclo de secagem:

1. Utilize amaciador no ciclo de lavagem.

2. Utilize um amaciador especial para secadores.

Quando o programa de secagem terminar, retire a roupa rapidamente.

15. MANUTENÇÃO E LIMPEZA



AVISO!

Consulte os capítulos relativos à segurança.

15.1 Limpeza externa

Limpe o aparelho apenas com detergente suave e água morna. Seque totalmente todas as superfícies.



CUIDADO!

Não utilize álcool, solventes ou produtos químicos semelhantes.



CUIDADO!

Não limpe as superfícies de metal com detergente à base de cloro.

15.2 Descalcificação



Se a dureza da água da sua área for elevada ou moderada, recomendamos que utilize um produto de descalcificação da água para máquinas de lavar.

Inspeccione regularmente o tambor para verificar se existe acumulação de calcário.

Os detergentes normais já contêm agentes amaciadores da água, mas recomendamos a execução ocasional de um ciclo com o tambor vazio e um produto descalcificante.



Cumpra sempre as instruções das embalagens dos produtos.

15.3 Lavagem de manutenção

A utilização repetida e prolongada de programas de baixa temperatura pode causar a acumulação de depósitos de detergente e algodão e a proliferação bacteriana no interior do tambor e da cuba. Isto pode gerar maus odores e bolor.

Para eliminar estes depósitos e desinfetar o interior do aparelho, execute uma lavagem de manutenção regularmente (pelo menos uma vez por mês):

1. Retire toda a roupa do tambor.
2. Execute o programa de algodão com a temperatura máxima e coloque uma pequena quantidade de detergente em pó.

15.4 Vedante da porta

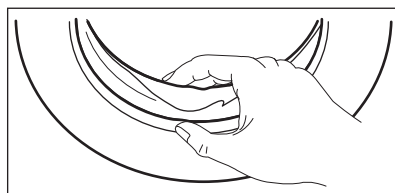

Examine regularmente o vedante e retire todos os objectos que estejam na parte interior.

15.5 Limpar o tambor

Examine regularmente o tambor para evitar a acumulação de ferrugem.

Para uma limpeza completa:

1. Limpe o tambor com um produto especial para aço inoxidável.

i Cumpra sempre as instruções das embalagens dos produtos.

2. Execute um programa de algodão curto com temperatura elevada, tambor vazio e uma pequena quantidade de detergente em pó, para remover todos os resíduos restantes.

15.6 Limpar o distribuidor de detergente

Para evitar a acumulação de detergente seco ou coágulos de amaciador e/ou a formação de bolor na gaveta do distribuidor de detergente, execute o procedimento de limpeza regularmente:

1. Abra a gaveta. Pressione a patilha para baixo conforme indicado na figura e puxe a gaveta para fora.

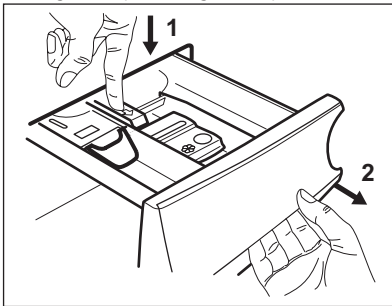

2. Remova a parte superior do compartimento de aditivo para facilitar a limpeza e lave-o em água morna corrente, para remover todos os vestígios do detergente acumulado. Após a limpeza, coloque a parte superior na devida posição.

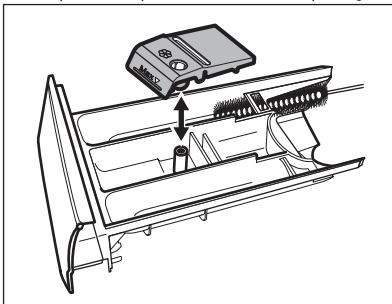

3. Certifique-se de que remove todos os resíduos de detergente das partes

superior e inferior da cavidade. Utilize uma escova pequena para limpar a cavidade.

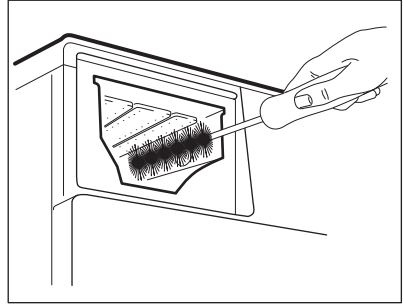

4. Introduza a gaveta do detergente nas calhas e feche-a. Execute o programa de enxaguamento sem roupa no tambor.

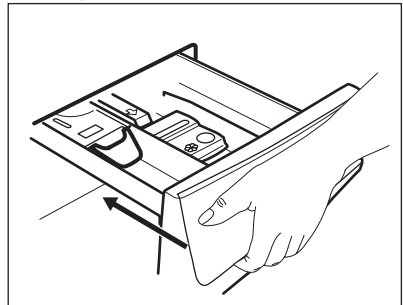

15.7 Limpar a bomba de escoamento



AVISO!

Desligue a ficha da tomada elétrica.



Verifique regularmente o filtro da bomba de escoamento e limpe-o sempre que estiver sujo.

Limpe a bomba de escoamento se:

- O aparelho não escoar a água.
- O tambor não roda.
- O aparelho emite ruído involuntário devido ao bloqueio da bomba de escoamento.
- O visor apresenta o código de alarme

E20.

**AVISO!**

- Não retire o filtro enquanto o aparelho estiver em funcionamento.
- Não limpe a bomba se existir água quente no aparelho. Aguarde até que a água arrefeça.

Para limpar a bomba, proceda assim:

1. Abra a tampa da bomba.

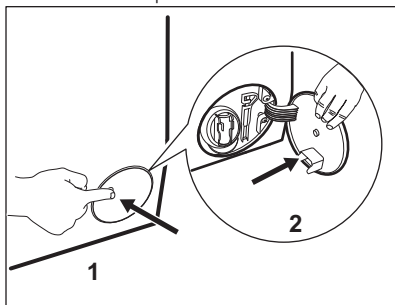

2. Coloque um recipiente adequado por baixo da acesso à bomba de escoamento para recolher a água que sair.
3. Prima as duas alavancas e puxe a conduta de escoamento para a frente para o abrir.

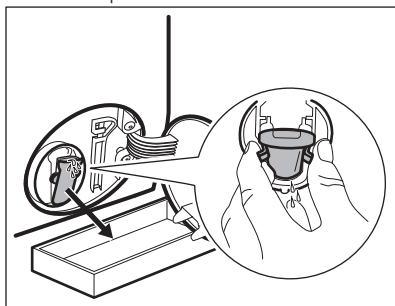

4. Deixe a água escoar.

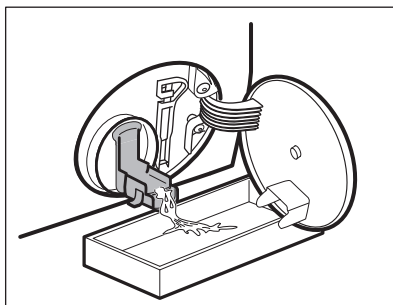

5. Quando o recipiente estiver cheio de água, feche o canal de escoamento e esvazie o recipiente.
6. Repita os passos 4 e 5 até que não saia mais água.

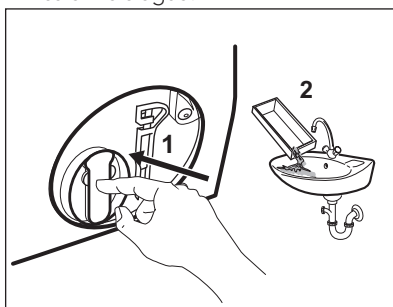

7. Feche a conduta de escoamento e rode o filtro no sentido anti-horário para o remover.

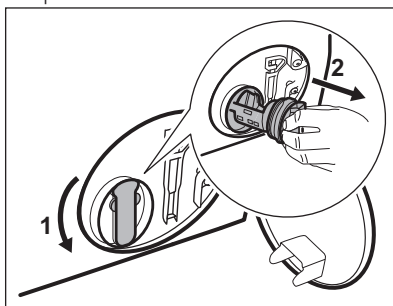

8. Se necessário, retire o algodão e todos os objectos estranhos da cavidade do filtro.
9. Certifique-se de que o impulsor da bomba pode rodar. Se não rodar, contacte um Centro de Assistência Técnica Autorizado.

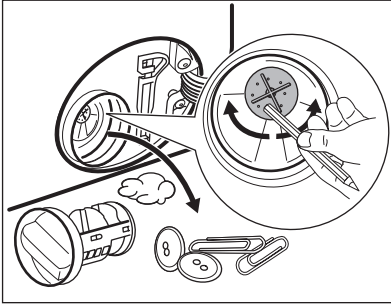

10. Limpe o filtro sob água da torneira.



11. Reinstale o filtro nas guias especiais rodando-o no sentido horário. Certifique-se de que aperta o filtro correctamente para evitar fugas.

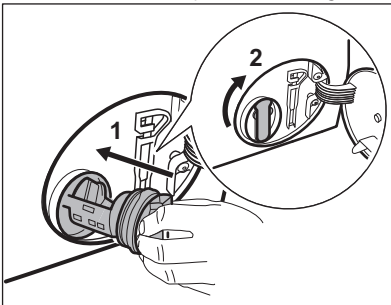

12. Feche o acesso à bomba.

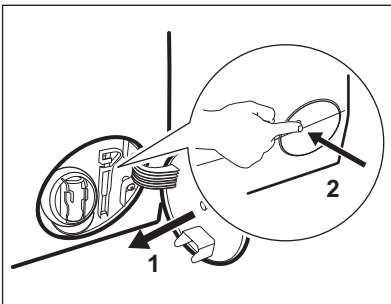

Se escoar a água com o processo de escoamento de emergência, terá de activar novamente o sistema de escoamento:

- a. Coloque 2 litros de água no compartimento do distribuidor de detergente destinado à lavagem principal.
- b. Inicie o programa de escoamento da água.

15.8 Limpar a mangueira de entrada e o filtro da válvula

É recomendável limpar ocasionalmente ambos os filtros da mangueira de entrada de água para remover quaisquer depósitos que se tenham acumulado com o tempo:

1. Retire a mangueira de entrada da torneira e limpe o filtro.

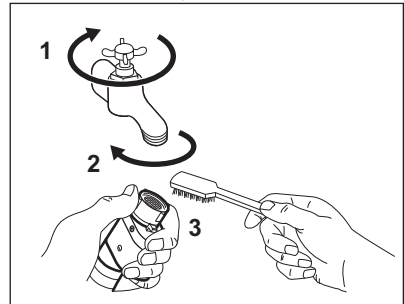

2. Retire a mangueira de entrada do aparelho despertando a porca.

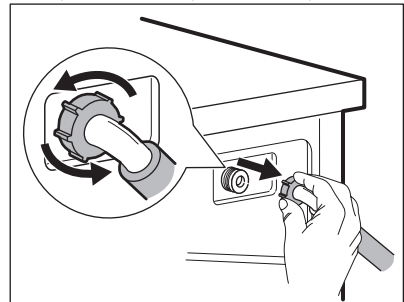

3. Limpe o filtro da válvula na parte de trás do aparelho com uma escova de dentes.

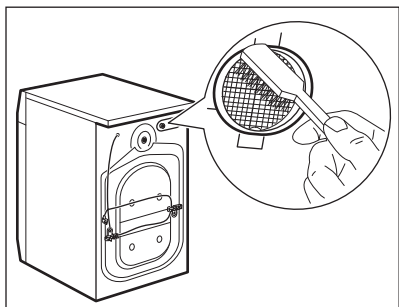

4. Quando ligar a mangueira ao aparelho, vire-a para a esquerda ou para a direita (não a deixe na posição vertical) dependendo da posição da torneira da água.

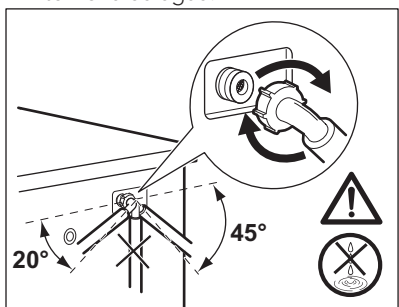

15.9 Escoamento de emergência

Se o aparelho não conseguir escoar a água, execute o procedimento descrito na secção "Limpar o filtro de escoamento". Se necessário, limpe a bomba.

Se escoar a água com o processo de escoamento de emergência, terá de

activar novamente o sistema de escoamento:

1. Coloque 2 litros de água no compartimento do distribuidor de detergente destinado à lavagem principal.
2. Inicie o programa de escoamento da água.

15.10 Precauções contra congelação

Se o aparelho for instalado num local onde a temperatura possa ser igual ou inferior a 0 °C, retire a água restante da mangueira de entrada e da bomba de escoamento.

1. Desligue a ficha de alimentação eléctrica da tomada.
2. Feche a torneira da água.
3. Coloque as duas extremidades da mangueira de entrada dentro de um recipiente e deixe a água sair da mangueira.
4. Esvazie a bomba de escoamento. Consulte o procedimento de escoamento de emergência.
5. Quando a bomba de escoamento estiver vazia, instale novamente a mangueira de entrada.

AVISO!

Antes de utilizar novamente o aparelho, certifique-se de que a temperatura é superior a 0 °C. O fabricante não poderá ser responsabilizado por quaisquer danos causados por baixas temperaturas.

16. RESOLUÇÃO DE PROBLEMAS



AVISO!
Consulte os capítulos relativos à segurança.

16.1 Introdução

O aparelho não inicia ou pára durante o funcionamento.

Comece por tentar encontrar uma solução para o problema (consulte a

tabela). Se o problema persistir, contacte um Centro de Assistência Técnica Autorizado.

Se ocorrer algum problema grave, o aparelho emite sinais sonoros, o visor apresenta um código de alarme e o botão Início/Pausa pode ficar a piscar:

- **E10** - O aparelho não se enche com água correctamente.
- **E20** - O aparelho não escoar a água.

- **E40** - A porta do aparelho está aberta ou não está bem fechada. Verifique a porta.

i Se o aparelho estiver sobrecarregado, remova algumas peças de roupa do tambor e/ou pressione a porta enquanto toca no botão Início/Pausa até que o indicador  pare de piscar (observe a figura em baixo).

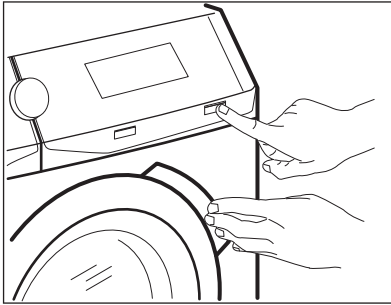

- **E40** - A corrente eléctrica está instável. Aguarde até que a corrente eléctrica estabilize.
- **E91** - Não há comunicação entre os elementos electrónicos do aparelho. Desligue e volte a ligar.
- **EFO** - O dispositivo anti-inundação está activado. Desligue o aparelho e feche a torneira da água. Contacte um Centro de Assistência Técnica Autorizado.



AVISO!

Desative o aparelho antes de efectuar qualquer verificação.

16.2 Falhas possíveis

Problema	Solução possível
O programa não inicia.	<ul style="list-style-type: none"> • Certifique-se de que a ficha está ligada na tomada elétrica. • Certifique-se de que a porta do aparelho está fechada. • Certifique-se de que não há um disjuntor desligado no quadro elétrico. • Certifique-se de que tocou em Início/Pausa. • Se tiver selecionado o Início Diferido, cancele-o ou aguarde até a contagem decrescente terminar. • Desative a função de Bloqueio para Crianças se estiver ativa.
O aparelho não se enche com água corretamente.	<ul style="list-style-type: none"> • Certifique-se de que a torneira da água está aberta. • Certifique-se de que a pressão do fornecimento de água não é demasiado baixa. Para obter essa informação, contacte os serviços de abastecimento de água locais. • Certifique-se de que a torneira da água não está obstruída. • Certifique-se de que a mangueira de entrada não tem dobras, danos ou vincos. • Certifique-se de que a ligação da mangueira de entrada está correta. • Certifique-se de que o filtro da mangueira de entrada e o filtro da válvula não estão obstruídos. Consulte "Manutenção e limpeza".

Problema	Solução possível
O aparelho enche-se com água e escoada imediato.	<ul style="list-style-type: none"> • Certifique-se de que a mangueira de escoamento está na posição correta. A mangueira pode estar demasiado baixa. Consulte "Instruções de instalação".
O aparelho não escoada água.	<ul style="list-style-type: none"> • Certifique-se de que o sifão do lava-loiça não está obstruído. • Certifique-se de que a mangueira de escoamento não tem dobras ou vincos. • Certifique-se de que o filtro de escoamento não está obstruído. Se necessário, limpe o filtro. Consulte "Manutenção e limpeza". • Certifique-se de que a ligação da mangueira de escoamento está correta. • Selecione o programa de escoamento se tiver seleccionado um programa sem fase de escoamento. • Selecione o programa de escoamento se tiver seleccionado uma opção que termine com água na cuba.
A fase de centrifugação não inicia ou o ciclo de lavagem demora mais tempo do que o normal.	<ul style="list-style-type: none"> • Selecione o programa de centrifugação. • Certifique-se de que o filtro de escoamento não está obstruído. Se necessário, limpe o filtro. Consulte "Manutenção e limpeza". • Equilibre manualmente as peças na cuba e inicie novamente a fase de centrifugação. Este problema pode ser causado por um desequilíbrio.
Existe água no chão.	<ul style="list-style-type: none"> • Certifique-se de que as uniões das mangueiras de água estão bem apertadas e que não há fugas de água. • Certifique-se de que a mangueira de entrada de água e a mangueira de escoamento não estão danificadas. • Certifique-se de que utiliza o detergente correto e a quantidade correta.
Não consegue abrir a porta do aparelho.	<ul style="list-style-type: none"> • Verifique se seleccionou um programa de lavagem que termina com água na cuba. • Certifique-se de que o programa de lavagem terminou. • Selecione o programa de escoamento ou centrifugação se houver água no tambor. • Certifique-se de que o aparelho tem alimentação elétrica. • Este problema pode ser causado por uma avaria do aparelho. Contacte um Centro de Assistência Técnica Autorizado. Se precisar de abrir a porta, leia atentamente a secção "Abertura de emergência da porta".
O aparelho emite um ruído anormal e vibra.	<ul style="list-style-type: none"> • Certifique-se de que o aparelho está bem nivelado. Consulte "Instruções de instalação". • Certifique-se de que removeu todos os materiais de embalagem e os parafusos de transporte. Consulte "Instruções de instalação". • Coloque mais roupa no tambor. A carga pode não ser suficiente.

Problema	Solução possível
A duração do programa aumenta ou diminui durante a execução do programa.	<ul style="list-style-type: none"> • A função ProSense consegue ajustar a duração do programa de acordo com o tipo e a carga de roupa. Consulte a secção “Detecção de carga ProSense” no capítulo “Utilização diária”.
Os resultados de lavagem não são satisfatórios.	<ul style="list-style-type: none"> • Aumente a quantidade de detergente ou utilize um detergente diferente. • Utilize produtos especiais para remover as nódoas difíceis antes de lavar a roupa. • Certifique-se de que seleciona a temperatura correta. • Diminua a carga de roupa.
Demasiada espuma no tambor durante o ciclo de lavagem.	<ul style="list-style-type: none"> • Reduza a quantidade de detergente.
Após o ciclo de lavagem, a gaveta do distribuidor fica com resíduos de detergente.	<ul style="list-style-type: none"> • Certifique-se de que a aba está na posição correta (SUPERIOR para detergente em pó - INFERIOR para detergente líquido). • Certifique-se de que utilizou o distribuidor de detergente de acordo com as indicações dadas no manual do utilizador.
O aparelho não seca ou não seca devidamente.	<ul style="list-style-type: none"> • Abra a torneira da água. • Certifique-se de que o filtro de escoamento não está obstruído. • Reduza a quantidade de roupa. • Certifique-se de que selecionou o ciclo correcto. Se necessário, defina novamente um tempo de secagem curto.
A roupa está cheia de algodão de cores diferentes.	<p>Os tecidos lavados no ciclo anterior libertaram algodão de uma cor diferente:</p> <ul style="list-style-type: none"> • A fase de secagem ajuda a eliminar algum algodão. • Limpe a roupa com um removedor de algodão. <p>Se houver acumulação excessiva de algodão no tambor, execute o programa especial para o limpar (consulte “Algodão nos tecidos” para obter mais informação).</p>

Após a verificação, active o aparelho. O programa continua a partir do ponto de interrupção.

Se o problema voltar a ocorrer, contacte um Centro de Assistência Técnica Autorizado.

Se o visor apresentar outros códigos de alarme: Desative e active o aparelho. Se o problema voltar a ocorrer, contacte um Centro de Assistência Técnica Autorizado.

16.3 Abertura de emergência da porta

Se ocorrer uma falha de energia ou uma avaria no aparelho, a porta fica bloqueada. O programa de lavagem continua quando a alimentação de

energia for reposta. Se a porta ficar bloqueada após uma avaria, é possível abri-la com a função de desbloqueio de emergência.

Antes de abrir a porta:



CUIDADO!
Perigo de queimaduras!
Certifique-se de que a temperatura da água não é demasiado elevada e que a roupa não está quente. Se for necessário, aguarde até arrefecerem.



CUIDADO!
Risco de ferimentos!
Certifique-se de que o tambor não está a rodar. Se for necessário, aguarde até que o tambor pare de rodar.



Certifique-se de que o nível da água no tambor não é demasiado elevado. Se for necessário, efectue um escoamento de emergência (consulte a secção "Escoamento de emergência" no capítulo "Manutenção e limpeza").

Para abrir a porta, proceda da seguinte forma:

1. Prima o botão On/Off para desligar o aparelho.
2. Desligue a ficha de alimentação eléctrica da tomada.
3. Abra a porta do filtro.
4. Puxe o accionador de desbloqueio de emergência para baixo, mantenha-o nessa posição e abra a porta ao mesmo tempo.

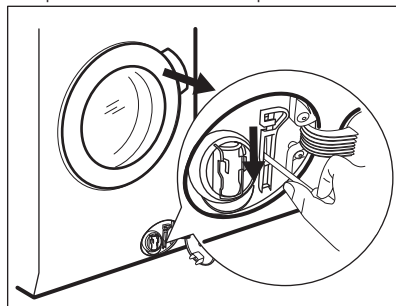

5. Retire a roupa e feche a porta do aparelho.
6. Feche a porta do filtro.

17. VALORES DE CONSUMO



Os valores indicados foram obtidos em condições de laboratório com as normas relevantes. Existem vários factores que podem alterar os valores: a quantidade e o tipo de roupa e a temperatura ambiente. A pressão e a temperatura da água fornecida e a tensão eléctrica também podem afectar a duração do programa de lavagem.



As especificações técnicas podem ser alteradas para melhorar a qualidade do produto, sem aviso prévio.



Durante o programa de lavagem, a tecnologia Prosense pode alterar a duração da lavagem e os consumos. Para saber mais, consulte a secção "Detecção de carga Prosense" no capítulo "Utilização diária".

Programas	Carga (kg)	Consumo de energia (kWh)	Consumo de água (litros)	Duração aproximada do programa (minutos)
Algodões 60°C	8	1,65	80	200

Programas	Carga (kg)	Consumo de energia (kWh)	Consumo de água (litros)	Duração aproximada do programa (minutos)
Programa de poupança de energia para algodão a 60 °C ¹⁾	8	0.90	60	250
Algodões 40 °C	8	1.25	80	200
Sintéticos 40°C	4	0.78	55	130
Delicados 40°C	4	0.60	63	91
Lã / Lavagem à mão 30°C	1.5	0.35	57	60

¹⁾ O «Programa de poupança de energia para algodão» a 60 °C com uma carga de 8 kg é o programa de referência para os dados da etiqueta de energia, em conformidade com a norma CEE 92/75.

18. DADOS TÉCNICOS

Dimensão	Largura/ Altura/ Profundidade/ Profundidade total	600 mm/ 850 mm/ 630 mm/ 660 mm
Ligação elétrica	Voltagem Potência total Fusível Frequência	230 V 2200 W 10 A 50 Hz
Nível de proteção contra a entrada de partículas sólidas e humidade garantido pela tampa de proteção, excepto onde o equipamento de baixa voltagem não tenha proteção contra humidade		IPX4
Pressão do fornecimento de água	Mínima Máxima	0,5 bar (0,05 MPa) 8 bar (0,8 MPa)
Carga máxima para lavagem	Algodão	8 kg
Carga máxima para secagem	Algodão Sintéticos	6 kg 4 kg
Velocidade de centrifugação	Máxima	1600 rpm

19. ACESSÓRIOS

19.1 Disponível em www.aeg.com/shop e nos concessionários autorizados.

i Apenas os acessórios correctos e aprovados pela AEG garantem os padrões de segurança do aparelho. Todas as reclamações de garantia serão invalidadas se forem utilizadas peças não aprovadas.

19.2 Kit de placa de fixação

Se instalar o aparelho atrás de um rodapé de armário, fixe o aparelho nas placas de fixação.

Leia atentamente as instruções fornecidas com o acessório.

19.3 Kit de empilhamento

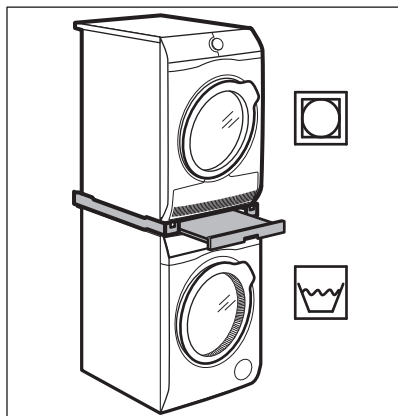

O secador de roupa pode ser instalado por cima da máquina de lavar roupa, **mas apenas com o kit de empilhamento correcto fabricado e aprovado pela AEG.**

i Veja se o kit de empilhamento é compatível verificando as profundidades dos aparelhos.

O kit de empilhamento pode ser utilizado apenas com os aparelhos especificados no folheto que é fornecido com o acessório.

Leia atentamente as instruções fornecidas com o aparelho e com o acessório.



AVISO!

Não coloque o secador de roupa debaixo da máquina de lavar roupa.

19.4 Pedestal com gaveta

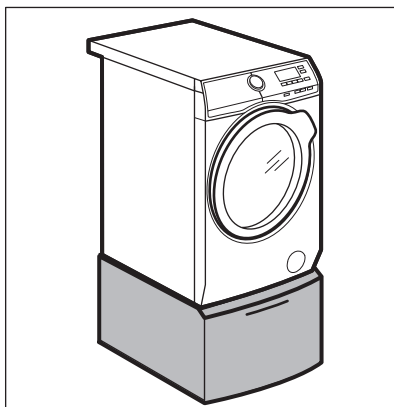



Para elevar o seu aparelho de forma a facilitar o carregamento e o descarregamento da roupa.

A gaveta pode ser utilizada para guardar roupa, por exemplo: toalhas, produtos de limpeza e outros.

Leia atentamente as instruções fornecidas com o acessório.

20. PREOCUPAÇÕES AMBIENTAIS

Recicle os materiais que apresentem o símbolo . Coloque a embalagem nos contentores indicados para reciclagem. Ajude a proteger o ambiente e a saúde pública através da reciclagem dos aparelhos eléctricos e electrónicos. Não elimine os aparelhos que tenham o

símbolo  juntamente com os resíduos domésticos. Coloque o produto num ponto de recolha para reciclagem local ou contacte as suas autoridades municipais.

www.aeg.com/shop



157012251-A-262017



AEG