

# GETTING STARTED? EASY.



ZWF 8230SSE  
ZWF 8230WWE

<b>ES</b>	<b>Manual de instrucciones</b>	<b>2</b>
	Lavadora	
<b>PT</b>	<b>Manual de instruções</b>	<b>22</b>
	Máquina de lavar	

# ZANUSSI

## **INFORMACIÓN SOBRE SEGURIDAD**

---

Antes de instalar y utilizar el aparato, lea atentamente las instrucciones facilitadas. El fabricante no se hace responsable de lesiones o daños producidos como resultado de una instalación o un uso incorrectos: Conserve siempre estas instrucciones en lugar seguro y accesible para futuras consultas.

### **SEGURIDAD DE NIÑOS Y PERSONAS VULNERABLES**

- Este aparato puede ser utilizado por niños de 8 años en adelante y personas cuyas capacidades físicas, sensoriales o mentales estén disminuidas o que carezcan de la experiencia y conocimientos suficientes para manejarlo, siempre que cuenten con las instrucciones o la supervisión sobre el uso del electrodoméstico de forma segura y comprendan los riesgos.
- No deje que los niños jueguen con el aparato.
- Los niños de 3 años o menos deben mantenerse alejados de este aparato en todo momento mientras funciona.
- Mantenga todo el material de embalaje fuera del alcance de los niños y deséchelo de forma adecuada.
- Mantenga los detergentes fuera del alcance de los niños.
- Mantenga a los niños y mascotas alejados del aparato cuando la puerta se encuentre abierta.
- Si este aparato tiene un bloqueo de seguridad para niños, debe activarlo.
- La limpieza y mantenimiento de usuario del aparato no podrán ser realizados por niños sin supervisión.

### **SEGURIDAD GENERAL**

- No cambie las especificaciones de este aparato.
- No supere la carga máxima de 8 kg (consulte el capítulo “Tabla de programas”).
- La presión de trabajo del agua en el punto de entrada situado en la conexión de la toma debe oscilar entre 0,5 bares (0,05 MPa) y 8 bares (0,8 MPa).
- Vigile que ninguna alfombra, estera ni cualquier otra cobertura del suelo obstruya las aberturas de ventilación de la base.

- El aparato debe conectarse a la toma de agua utilizando los nuevos juegos de tubos suministrados, o cualquier otro juego nuevo suministrado por el servicio técnico autorizado.
- No se deben reutilizar los juegos de tubos antiguos.
- Si el cable de alimentación eléctrica sufre algún daño, el fabricante, su servicio técnico autorizado o un profesional cualificado tendrán que cambiarlo para evitar riesgos eléctricos.
- Antes de proceder con cualquier operación de mantenimiento, apague el aparato y desconecte el enchufe de la red.
- No utilice pulverizadores de agua a alta presión ni vapor para limpiar el aparato.
- Limpie el aparato con un paño húmedo. Utilice solo detergentes neutros. No utilice productos abrasivos, estropajos duros, disolventes ni objetos metálicos.

## INSTRUCCIONES DE SEGURIDAD

---

### INSTALACIÓN

- Retire todo el embalaje y los pasadores de transporte.
- Guarde los pasadores de transporte en lugar seguro. Si necesita desplazar el aparato en el futuro, debe recolocarlos para bloquear el tambor y evitar daños internos.
- Tenga cuidado al mover el aparato, porque es pesado. Utilice siempre guantes de protección y calzado cerrado.
- No instale ni utilice un aparato dañado.
- Siga las instrucciones de instalación suministradas con el aparato.
- No instale ni utilice el aparato si la temperatura puede ser inferior a 0°C o si está expuesto a la intemperie.
- El área del suelo donde se instala el aparato debe ser plana, estable, resistente al calor y limpia.
- Compruebe que el aire circula libremente entre el aparato y el suelo.
- No instale el aparato directamente sobre el desagüe del suelo.
- Ajuste las patas para disponer del espacio necesario entre el aparato y el suelo.
- No coloque el aparato donde la puerta no se pueda abrir completamente.
- No coloque ningún recipiente bajo el aparato para recoger el agua de posibles fugas. Póngase en contacto con el servicio técnico autorizado para asegurarse de los accesorios que puede utilizar.

### CONEXIÓN ELÉCTRICA

- El aparato debe conectarse a tierra.
- Utilice siempre una toma con aislamiento de conexión a tierra correctamente instalada.
- Asegúrese de que los parámetros de la placa de características son compatibles con los valores eléctricos del suministro eléctrico.
- No utilice adaptadores de enchufes múltiples ni cables prolongadores.
- Asegúrese de no provocar daños en el enchufe ni en el cable de red. Si es necesario cambiar el cable de alimentación del aparato, debe hacerlo el centro de servicio técnico autorizado.
- Conecte el enchufe a la toma de corriente únicamente cuando haya terminado la instalación. Asegúrese de tener acceso al enchufe del suministro de red una vez finalizada la instalación.
- No toque el cable de red ni el enchufe con las manos mojadas.
- No desconecte el aparato tirando del cable de conexión a la red. Tire siempre del enchufe.
- Este aparato cumple las directivas CEE.

### CONEXIÓN DE AGUA

- No provoque daños en los tubos de agua.
- Antes de conectar a nuevas tuberías o tuberías que no se hayan usado durante mucho tiempo, o donde se hayan realizado trabajos o se hayan conectado dispositivos nuevos (contadores de

agua, por ejemplo), deje correr el agua hasta que esté limpia.

- Asegúrese de que no haya fugas de agua visibles durante y después del primer uso del aparato.
- No utilice ningún tubo de extensión si el tubo de entrada es demasiado corto. Póngase en contacto con el servicio técnico para cambiar el tubo.
- Puede extender el tubo de desagüe hasta un máximo de 400 cm. Póngase en contacto con el servicio técnico para el otro tubo de desagüe y la extensión.

## USO DEL APARATO



**ADVERTENCIA!** Podrían producirse lesiones, descargas eléctricas, incendios, quemaduras o daños en el aparato.

- Este aparato está diseñado exclusivamente para uso doméstico.
- Siga las instrucciones de seguridad del envase de detergente.
- No coloque productos inflamables ni objetos mojados con productos inflamables dentro, cerca o encima del aparato.
- Asegúrese de sacar todos los objetos metálicos de la colada.
- No lave tejidos con mucha suciedad de aceite, grasa u otras sustancias grasientas. Puede

dañar las piezas de goma de la lavadora. Realice un prelavado a mano de estos tejidos antes de cargarlos en la lavadora.

- No toque el cristal de la puerta mientras esté en marcha un programa. El cristal puede estar caliente.

## ASISTENCIA

- Para reparar el aparato, póngase en contacto con un centro de servicio autorizado.
- Utilice solamente piezas de recambio originales.

## ELIMINACIÓN



**ADVERTENCIA!** Existe riesgo de lesiones o asfixia.

- Desconecte el aparato de la red eléctrica y del suministro de agua.
- Corte el cable eléctrico cerca del aparato y deséchelo.
- Retire el pestillo de la puerta para evitar que los niños o las mascotas queden atrapados en el tambor.
- Deseche el aparato de acuerdo con los requisitos de la normativa local con respecto residuos de aparatos eléctricos y electrónicos (WEEE/RAEE).

# DESCRIPCIÓN DEL PRODUCTO

## DESCRIPCIÓN GENERAL DEL APARATO

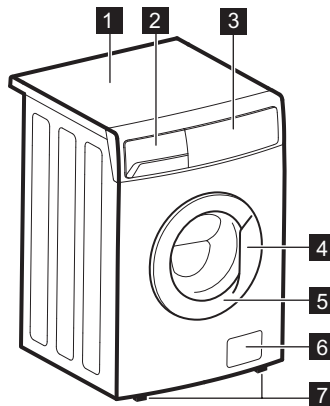

- 1** Encimera
- 2** Dosificador de detergente

- 3** Panel de control
- 4** Tirador de la puerta

- 5 Placa de características
- 6 Filtro de la bomba de desagüe

- 7 Patas para la nivelación del aparato

## DISPOSITIVO DE SEGURIDAD PARA NIÑOS

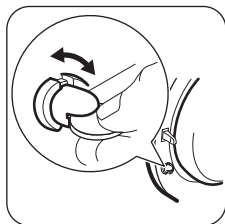

Este dispositivo evitará que los niños o mascotas queden encerrados en el tambor.

Gire el dispositivo hacia la derecha hasta que la ranura esté en posición horizontal. No se puede cerrar la puerta.

Para cerrar la puerta, gire el dispositivo hacia la izquierda hasta que la ranura esté en posición vertical.

## PANEL DE MANDOS

### DESCRIPCIÓN DEL PANEL DE CONTROL

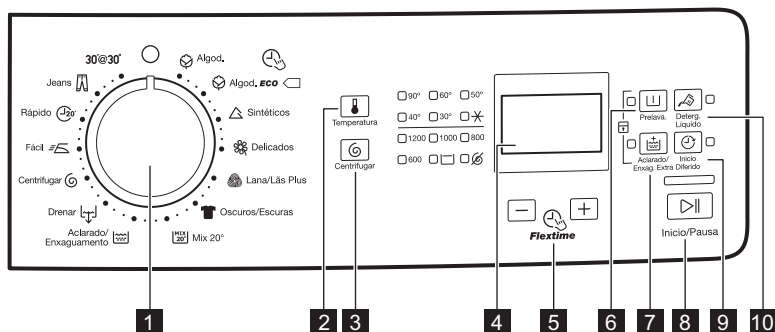

- 1 Mando de programas
- 2 Tecla de temperatura 🌡️ (Temperatura)
- 3 Tecla de reducción del centrifugado 🌀 (Centrifugar) Incluye:
  - 🌀: El indicador de no centrifugado
  - 📦: El indicador de agua en la cuba
- 4 Pantalla
- 5 Teclas Flexitime 🕒 (Flexitime)
- 6 Tecla de prelavado 📦 (Prelava.)
- 7 Tecla de aclarado extra 📦 (Aclarado/Enxag. Extra)
- 8 Tecla de inicio/pausa ▶️|| (Inicio/Pausa)
- 9 Tecla de inicio diferido 🕒 (Inicio Diferido)
- 10 Tecla de detergente líquido 🧴 (Deterg. Líquido)

## PANTALLA

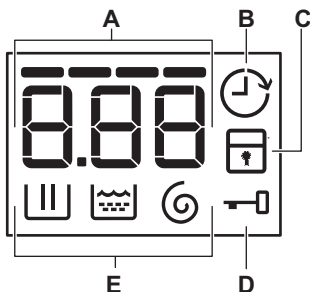

### A. Área de tiempo:

- Duración del programa. **1.25**
- Los códigos de alarma. **Err** Consulte su descripción en el capítulo "Solución de problemas".
- Nivel del administrador de tiempo **----**.

### B. Indicador de inicio diferido.



### C. Indicador del bloqueo de seguridad para niños.

### D. : El indicador de puerta bloqueada.

- No se puede abrir la puerta del aparato cuando el símbolo está encendido.
- Puede abrir la puerta únicamente cuando el símbolo se apague.

### E. Indicadores de la fase de lavado.

- : fase de centrifugado

- : fase de aclarados
- : fase de lavado



Quando se ajusta un programa, todos los indicadores de las fases correspondientes al programa se encienden.







Quando empieza el programa, solo parpadea el indicador de la fase en curso.











Quando termina una fase, el indicador de la misma permanece encendido.

Quando termina el programa, el símbolo de la última fase se enciende.

## PROGRAMAS

### TABLA DE PROGRAMAS

Programa Rango de temperatura	Carga máxima Velocidad máxima de centrifugado	Descripción del programa (Tipo de carga y nivel de suciedad)
 Algod. 90°C -  (Frío)	8 kg 1200 rpm	<b>Algodón blanco y de color.</b> Suciedad normal y ligera.
 Algod. ECO  <sup>1)</sup> 60°C - 40°C	8 kg 1200 rpm	<b>Algodón blanco y de colores resistentes.</b> Suciedad normal. El consumo de energía disminuye y aumenta la duración del programa de lavado.
 Sintéticos 60°C -  (Frío)	3 kg 1200 rpm	<b>Prendas de tejidos sintéticos o mezclas.</b> Suciedad normal.

Programa Rango de temperatura	Carga máxima Velocidad máxima de centrifugado	Descripción del programa (Tipo de carga y nivel de suciedad)
 Delicados 40°C - ❄️ (Frio)	3 kg 1200 rpm	<b>Tejidos delicados como acrílicos, viscosa y poliéster.</b> Suciedad normal.
 Lana/Lás Plus 40°C - ❄️ (Frio)	2 kg 1200 rpm	<b>Lana lavable a máquina, lana para lavar a mano y tejidos delicados</b> con símbolo «lavado a mano». <sup>2)</sup>
 Oscuros/Escuras 60°C - ❄️ (Frio)	8 kg 1200 rpm	Programa especial para <b>prendas de algodón o mixtas de colores oscuros</b> . El programa optimiza la fase de aclarado, eliminando los residuos de detergente para mantener colores brillantes. Se recomienda utilizar detergente líquido o de lana para prendas oscuras.
 Mix 20° 20°C	4 kg 1200 rpm	Programa especial para algodón y tejidos sintéticos y mezcla poco sucios. Seleccione este programa para reducir el consumo de energía. Para obtener buenos resultados de lavado, asegúrese de que el detergente sea adecuado para bajas temperaturas <sup>3)</sup> .
 Aclarado/Enxaguento <sup>4)</sup>	8 kg 1200 rpm	Para aclarar y centrifugar la colada. <b>Todos los tejidos</b> , excepto lanas y tejidos muy delicados. Reduzca la velocidad de centrifugado según el tipo de prendas.
 Drenar	8 kg	Para desaguar el tambor. <b>Todos los tejidos.</b>
 Centrifugar	8 kg 1200 rpm	La fase predeterminada de la velocidad de centrifugado depende de las prendas de algodón. Seleccione la velocidad de centrifugado. Asegúrese de que sea adecuada para la colada.
 Fácil 60°C - ❄️ (Frio)	4 kg 800 rpm	<b>Prendas sintéticas que precisan lavado suave.</b> Suciedad normal y ligera. <sup>5)</sup>
 Rápido 20 40°C - 30°C	3 kg 1200 rpm	Ciclo muy corto para <b>prendas de algodón y sintéticas poco sucias</b> o utilizadas solo una vez.
 Jeans 60°C - ❄️ (Frio)	8 kg 1200 rpm	<b>Prendas de tela vaquera y jerséis.</b> Suciedad normal.
30'@30° 30°C	3 kg 800 rpm	Ciclo corto para <b>prendas sintéticas y delicadas poco sucias</b> o para refrescar prendas.

Programa Rango de temperatura	Carga máxima Velocidad máxima de centrifugado	Descripción del programa (Tipo de carga y nivel de suciedad)
① Encendido/apagado		Para encender o apagar el electrodoméstico y para cancelar el programa que se está realizando.

**1) Programas estándar para los valores de consumo de la Etiqueta energética.** Según la norma 1061/2010, estos programas son, respectivamente, el «Programa de algodón estándar a 60°C» y el «Programa de algodón estándar a 40°C». Son los programas más eficientes en términos de consumo combinado de energía y agua para lavado de prendas de algodón con nivel de suciedad normal.















La temperatura del agua durante la fase de lavado puede ser distinta de la temperatura declarada para el programa seleccionado.

- 2) Durante este ciclo, el tambor gira despacio para garantizar la suavidad del lavado.
- 3) El electrodoméstico lleva a cabo la fase de calentamiento corto si la temperatura del agua es inferior a 20°C. La temperatura puede aparecer indicada como "fría".
- 4) Pulse el botón Aclarado extra para añadir aclarados. Con la velocidad de centrifugado lenta, el electrodoméstico realiza aclarados delicados y un centrifugado corto.
- 5) Para reducir las arrugas, este ciclo regula la temperatura del agua y realiza un lavado y centrifugado suaves. El aparato añade varios aclarados.

## Compatibilidad de opciones de los programas

Programa	Centrifugar	No Spin	Rinse Hold	Prelava.	Aclarado/Enxag. Extra	Deterg. Líquido	Inicio Diferido	Flextime
Algod.	■	■	■	■	■	■	■	■
Algod. ECO	■	■	■	■	■	■	■	■
Sintéticos	■	■	■	■	■	■	■	■
Delicados	■	■	■	■	■	■	■	■
Lana/Lãs Plus	■	■	■			■	■	
Oscuros/Escuras	■	■	■	■	■	■	■	■
Mix 20°	■	■	■		■		■	
Aclarado/Enxag. mento	■	■	■		■		■	

Programa	 Centrifugar	 No Spin	 Rinse Hold	 Prelava.	 Aclarado/Enxag. Extra	 Deterg. Líquido	 Inicio Diferido	 Flexitime
 Drenar							■	
 Centrifugar	■						■	
 Fácil	■		■	■	■	■	■	■
 Rápido 20	■	■				■	■	
 Jeans	■	■	■	■	■	■	■	■
30'@30°							■	

## VALORES DE CONSUMO



Los valores indicados se obtienen en condiciones de laboratorio con los estándares pertinentes. Los datos pueden cambiar por varios motivos: la cantidad y tipo de colada y la temperatura ambiente. La presión de agua, el voltaje de la red y la temperatura de entrada del agua también pueden afectar a la duración del programa de lavado.

Programas	Carga (kg)	Consumo energético (KWh)	Consumo de agua (litros)	Duración aproximada del programa (minutos)	Humedad restante (%) <sup>1</sup>
Algodón 60°C	8	1.7	80	220	53
Algodón 40°C	8	0.8	80	210	53
Sintéticos 40°C	3	0.7	60	140	35
Delicados 40°C	3	0.65	60	110	35
Lana/A mano 30°C <sup>2)</sup>	2	0.2	50	80	30
<b>Programas de algodón estándar</b>					
Estándar 60°C algodón	8	1.035	48	210	53
Estándar 60°C algodón	4	0.640	36	200	53

Programas	Carga (kg)	Consumo energético (KWh)	Consumo de agua (litros)	Duración aproximada del programa (minutos)	Humedad restante (%) <sup>1)</sup>
Estándar 40°C algodón	4	0.614	35	195	53

- 1) Al finalizar la fase de centrifugado.  
 2) No disponible en algunos modelos.

Modo Encendido (W)	Modo apagado (W)
0.48	0.48

La información indicada en la tabla anterior se ofrece en cumplimiento del Reglamento 1015/2010 de la Comisión de la UE que implementa la directiva 2009/125/CE.

## OPCIONES

### TEMPERATURA

Ajuste esta opción para cambiar la temperatura predeterminada.

Indicador  = agua fría.

### CENTRIFUGAR

Con esta opción puede reducir la velocidad de centrifugado predeterminada.

Se enciende el indicador de velocidad de centrifugado correspondiente.

#### Opciones adicionales de centrifugado:

##### Sin centrifugado

- Ajuste esta opción para eliminar todas las fases de centrifugado.
- Ajústelo para tejidos muy delicados.
- La fase de aclarado utiliza más agua para algunos programas de lavado.
- Se enciende el indicador  correspondiente.

##### Agua en cuba



- Ajuste esta opción para evitar arrugas en los tejidos.
- El programa de lavado se detiene con el agua en el tambor. El tambor gira regularmente para evitar arrugas en las prendas.
- La puerta permanece bloqueada. Debe drenar el agua para desbloquear la puerta.
- Se enciende el indicador de agua en cuba .









Para vaciar el agua, consulte "Al final del programa".

### FLEXTIME

Al elegir un programa de lavado, la pantalla indica la duración predeterminada.

Pulse  o  para reducir o aumentar la duración del programa.

Time Manager solo está disponible para los programas de la tabla.

Indicador	 Algod.	 Algod. ECO	 Sintéticos	 Delicados	 Oscuros/Escuras	 Fácil	 Jeans
- 1)	■		■	■	■	■	■
--	■	■	■	■	■	■	■
---	■		■	■	■ <sup>2)</sup>	■	■

Indicador	Algod.	Algod. ECO	Sintéticos	Delicados	Oscuros/Escuras	Fácil	Jeans
----	■ <sup>2)</sup>	■ <sup>2)</sup>	■ <sup>2)</sup>	■ <sup>2)</sup>	■	■ <sup>2)</sup>	■ <sup>2)</sup>

- 1) Más corto: para airear la colada.
- 2) Duración predeterminada del programa.
- 3) Más largo: Al aumentar la duración del programa se reduce gradualmente el consumo de energía. La fase de calentamiento optimizada ahorra energía y la mayor duración produce el mismo resultado de lavado (especialmente con suciedad normal).

### Algunos consejos para tener el ajuste más eficiente:

- Ajuste los indicadores del Administrador de tiempo ----<sup>3)</sup> o ----.
- Ajustar la temperatura del lavado más baja posible.
- No ajustar la opción de prelavado.



## AJUSTES

### SEÑALES ACÚSTICAS

Se activan las señales acústicas cuando:

- El programa se termina.
- Se ha producido algún fallo en el aparato.

Para **desactivar/activar** las señales acústicas,

pulse Aclarado/Enxag. Extra  y Inicio Diferido  al mismo tiempo durante 6 segundos.



Si se desactivan las señales acústicas, siguen funcionando cuando el aparato presenta una avería.

### BLOQUEO DE SEGURIDAD

Con esta opción puede evitar que los niños jueguen con el panel de control.

## ANTES DEL PRIMER USO

1. Compruebe que las conexiones eléctricas y de agua cumplen las instrucciones de instalación
2. Saque el bloque de poliestireno y cualquier otro material del tambor

### PRELAVA.

Con esta opción, puede añadir una fase de prelavado a un programa de lavado.

Use esta opción para suciedad intensa.

Cuando se selecciona esta opción, aumenta la duración del programa.

Se enciende el indicador correspondiente.

### ACLARADO/ENXAG. EXTRA

Con esta opción puede añadir aclarados adicionales a un programa de lavado.

Utilice esta opción para personas alérgicas a los detergentes y en áreas con agua blanda.

El indicador de fase correspondiente del panel de control se enciende.

### DETERG. LÍQUIDO



Pulse esta tecla para adaptar el ciclo si utiliza detergente líquido.

Se enciende el indicador correspondiente.



### INICIO DIFERIDO

Con esta opción puede retrasar el inicio de un programa unos minutos u horas.

La pantalla muestra el indicador correspondiente, por ejemplo: h.

- Para **activar/desactivar** esta opción, pulse Prelava.  y Aclarado/Enxag. Extra  al mismo tiempo hasta que se **ilumine/apague** el indicador .

Puede activar esta opción:

- Después de pulsar : se bloquean las opciones y el selector de programas.
- Antes de pulsar : el aparato no se puede iniciar.

3. Ponga una pequeña cantidad de detergente en el compartimento para la fase de lavado.
4. Ajuste e inicie un programa para algodón a la temperatura más alta sin colada.

De esta forma se elimina toda la posible suciedad del tambor y de la cuba.

## USO DIARIO



**ADVERTENCIA!** Consulte los capítulos sobre seguridad.

### CARGAR LA COLADA

Abra la llave de paso. Conecte el enchufe a la toma de corriente.

1. Tire del tirador para abrir la puerta del aparato.
2. Introduzca las prendas en el tambor, una por una.
3. Sacuda las prendas antes de colocarlas en el aparato.

Asegúrese de no colocar demasiada colada en el tambor. Consulte las cargas máximas indicadas en la "Tabla de programas".

4. Cierre la puerta.

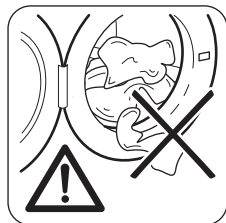

**PRECAUCIÓN!** Asegúrese de que no quedan prendas enganchadas entre la puerta y el cierre. Podría provocar fugas de agua y dañar la colada.

### COMPARTIMENTOS DE DETERGENTE



**PRECAUCIÓN!** Utilice sólo los detergentes especificados para lavadoras.



Cumpla siempre las instrucciones que se encuentran en el envase de los productos de detergente.

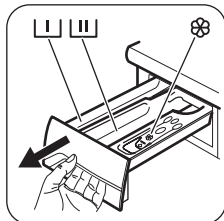

- I** Compartimento de detergente para fase de prelavado o remojo.

El detergente de prelavado y remojo debe depositarse al principio del programa de lavado.

- III** Depósito del detergente líquido o en polvo utilizado en el lavado principal. Si utiliza detergente líquido, viértalo antes de iniciar el programa.

-  Compartimento para aditivos líquidos (suavizante, almidón).

Siga las instrucciones del fabricante del producto en lo referente a las cantidades y no permita que el detergente supere la marca de máximo que hay en el compartimento dosificador.

### USO DEL DETERGENTE Y LOS ADITIVOS

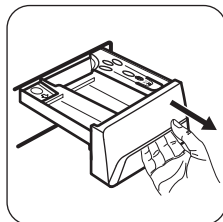

Abra el cajón del detergente.

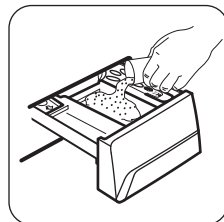

Mida la dosis de detergente.

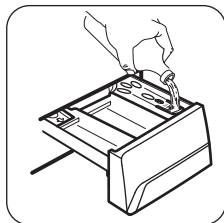

Mida la dosis de suavizante.

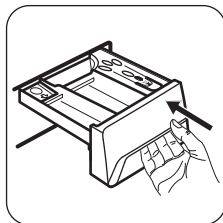

Cierre con cuidado el dosificador de detergente.

## AJUSTE DE UN PROGRAMA

1. Gire el selector de programas para encender el aparato y ajustar el programa:
  - El indicador de la tecla parpadea.
  - En la pantalla se muestra la duración del programa.
2. Si fuera necesario, cambie la temperatura y la velocidad de centrifugado o añada opciones disponibles. Cuando se activa una opción, se enciende el indicador de la opción ajustada.



Si hay algo incorrecto, la pantalla muestra el mensaje .

## Función AutoSense

Al inicio del programa, la pantalla muestra la duración para la capacidad de carga máxima. Durante la fase de lavado, la duración del programa se calcula automáticamente y se puede reducir mucho si la carga es inferior a la capacidad de carga máxima. Mientras el aparato calcula la duración real del programa, en la pantalla se muestra alternativamente la animación de carga y la duración Para la capacidad de carga máxima. La nueva duración aparece cuando se termina de calcular. (p.ej.: programa de algodón a 30°, máxima capacidad de carga 8 kg, la duración predeterminada del programa supera las 2 horas, en caso de una carga real de 2 kg, la duración del programa se reducirá a solo 1 hora y 20 minutos).

## INICIO DE UN PROGRAMA SIN INICIO DIFERIDO

Pulse la tecla .

- El indicador de la tecla deja de parpadear y permanece iluminado.
- Se inicia el programa, se bloquea la puerta y el indicador permanece iluminado.
- El tiempo del programa disminuye a intervalos de un minuto.



La bomba de desagüe puede funcionar brevemente al inicio del ciclo de lavado.

## INICIO DE UN PROGRAMA CON LA OPCIÓN DE INICIO DIFERIDO

1. Pulse la tecla Inicio Diferido repetidamente hasta que la pantalla muestre el retardo que desee ajustar. Se enciende el indicador de inicio diferido.
2. Pulse la tecla Inicio/Pausa :
  - La puerta se bloquea y se ilumina el indicador .
  - El aparato inicia la cuenta atrás.
  - El programa se pone en marcha de forma automática cuando termina la cuenta atrás.



Puede cancelar o cambiar el ajuste de la opción Inicio Diferido antes de pulsar la tecla Inicio/Pausa . Después de pulsar la tecla Inicio/Pausa solo se puede cancelar la opción Inicio/Pausa.

Para cancelar la opción Inicio Diferido :

- a. Pulse la tecla Inicio/Pausa para poner el aparato en pausa. El indicador de la tecla parpadea.
- b. Pulse la tecla Inicio Diferido hasta que la pantalla muestre . Vuelva a pulsar la tecla Inicio/Pausa para iniciar el programa inmediatamente.

## INTERRUPCIÓN DE UN PROGRAMA Y CAMBIO DE LAS OPCIONES

Puede cambiar solo algunas de las opciones antes de que el programa las realice.

1. Pulse la tecla Inicio/Pausa para interrumpir la ejecución del programa. El indicador correspondiente parpadea.
2. Cambie las opciones.
3. Vuelva a pulsar la tecla Inicio/Pausa . El programa continúa.

## CANCELACIÓN DE UN PROGRAMA EN CURSO



1. Gire el selector de programas hasta la posición  para cancelar el programa y desactivar el aparato.
2. Gire de nuevo el selector de programas para activar el aparato. Ahora puede elegir un nuevo programa de lavado.



Antes de iniciar el nuevo programa, el aparato podría vaciar el agua. En ese caso, asegúrese de que el detergente siga en el compartimento del detergente; si no es así, vuelva a llenarlo.

## APERTURA DE LA PUERTA DEL APARATO CUANDO ESTÉ FUNCIONANDO EL INICIO DIFERIDO

Mientras el inicio diferido está en marcha, la puerta del aparato está bloqueada y la pantalla muestra el indicador .

1. Pulse Inicio/Pausa  para pausar el aparato.
2. Espere hasta que el indicador de bloqueo de la puerta  se apague.
3. Abra la puerta.
4. Cierre la puerta.
5. Vuelva a pulsar Inicio/Pausa .



El inicio diferido continúa funcionando.

## APERTURA DE LA PUERTA CON EL PROGRAMA EN FUNCIONAMIENTO:

Mientras un programa está en marcha, la puerta del aparato está bloqueada y aparece el indicador .





**PRECAUCIÓN!** Si la temperatura y el nivel de agua del tambor son demasiado elevados, no se puede abrir la puerta.

1. Gire el selector de programas hasta la posición  para desactivar el aparato.
2. Espere unos minutos a que se apague el indicador  y después abra con cuidado la puerta del aparato.
3. Cierre la puerta del aparato.
4. Vuelva a ajustar el programa.

## AL FINAL DEL PROGRAMA

- El aparato se para automáticamente.

- Suena la señal acústica (si está activada).
- En la pantalla se encienden tres ceros parpadeantes.
- El indicador de Inicio/Pausa  se apaga.
- El indicador de bloqueo de la puerta  se apaga.
- Puede abrir la puerta.
- Retire la colada del aparato. Asegúrese de que el tambor está totalmente vacío.
- Cierre la llave de paso.
- Gire el selector de programas hasta la posición  para desactivar el aparato.
- Deje la puerta entreabierta para evitar la formación de moho y olores desagradables.



## El programa de lavado ha finalizado, pero hay agua en el tambor:

- El tambor gira regularmente para evitar arrugas en las prendas.
- Se ilumina el indicador de bloqueo de la puerta . La puerta permanece bloqueada.
- Debe vaciar el agua para abrir la puerta.

## Para descargar el agua:

1. Gire el selector de programas al programa de centrifugado o descarga.
2. Pulse la tecla Inicio/Pausa . Si fuera necesario, reduzca la velocidad de centrifugado.

El aparato centrifuga y descarga o solamente descarga.

3. Cuando el programa termina y el indicador de bloqueo de la puerta  se apaga, puede abrir la puerta.
4. Gire el selector de programas hasta la posición  para desactivar el aparato.



El aparato desagua y centrifuga automáticamente después de unas 18 horas (excepto con el programa de lana).

## ESPERA

Tras terminarse el programa y transcurridos algunos minutos, se habilita el sistema de ahorro energético.

El brillo de la pantalla disminuye.

Presione cualquier tecla para desactivar el sistema de ahorro de energía del aparato.

# CONSEJOS

---

## INTRODUCIR COLADA

- Divida la colada en: ropa blanca, ropa de color, ropa sintética, prendas delicadas y prendas de lana.
  - Siga las instrucciones de lavado que se encuentran en las etiquetas de las prendas.
  - No lave juntas las prendas blancas y de color.
  - Algunas prendas de color pueden desteñir en el primer lavado. Se recomienda lavarlas por separado la primera vez.
  - Abotone las fundas de almohadas y cierre las cremalleras, los ganchos y los broches. Ate las correas.
  - Vacíe los bolsillos y despliegue las prendas.
  - Dé la vuelta a las prendas de varias capas, de lana y con motivos pintados.
  - Quite las manchas difíciles con un detergente especial.
  - Lave y trate las manchas difíciles antes de introducir las prendas en el tambor.
  - Tenga cuidado con las cortinas. Quite los ganchos y coloque las cortinas en una bolsa para lavadora o funda de almohada.
  - No lave prendas sin dobladillos o desgarradas. Use una bolsa para lavadora para lavar las prendas pequeñas y delicadas (p. ej., sujetadores con aros, cinturones, medias, etc.).
  - Una carga muy pequeña puede provocar problemas de desequilibrio en la fase de centrifugado. Si esto ocurre, ajuste manualmente las prendas en la cuba e inicie de nuevo la fase de centrifugado.
- detergente en polvo para todo tipo de prendas,
  - detergente en polvo para prendas delicadas (40 °C máx.) y lana,
  - detergente líquido para todo tipo de tejidos o especial para lana, preferiblemente para programas de lavado a baja temperatura (60 °C máx.).
- No mezcle diferentes tipos de detergentes.
  - Para respetar el medio ambiente, no ponga más detergente del necesario.
  - Siga siempre las instrucciones que se encuentran en el envase de estos productos.
  - Use los productos adecuados para el tipo y color del tejido, la temperatura del programa y el grado de suciedad.
  - Si el aparato no tiene el dosificador de detergente con dispositivo de compuerta, añada los detergentes líquidos con una bola dosificadora (suministrada por el fabricante del detergente).

## MANCHAS DIFÍCILES

Para algunas manchas, el agua y el detergente no son suficientes.

Se recomienda tratar previamente estas manchas antes de colocar las prendas en el aparato.

Existen quitamanchas especiales. Utilice el quitamanchas especial adecuado al tipo de mancha y tejido.

## DETERGENTES Y ADITIVOS

- Utilice solo detergentes y aditivos especialmente fabricados para lavadoras:

# MANTENIMIENTO Y LIMPIEZA

---



**ADVERTENCIA!** Consulte los capítulos sobre seguridad.

## CONSEJOS ECOLÓGICOS

- Empiece siempre un programa de lavado con la carga de colada máxima permitida.
- Si fuera necesario, utilice un quitamanchas cuando ajuste un programa a baja temperatura.
- Para utilizar la cantidad correcta de detergente, compruebe la dureza del agua de su sistema doméstico. Consulte "Dureza del agua".

## DUREZA DEL AGUA

Si la dureza del agua de su zona es alta o moderada, se recomienda usar un descalcificador de agua para lavadoras. En las zonas en las que la dureza del agua sea baja, no es necesario utilizar un descalcificador.

Póngase en comunicación con las autoridades correspondientes para conocer la dureza del agua de su zona.

Utilice la cantidad correcta de descalcificador. Siga las instrucciones que encontrará en el envase del producto.

## LIMPIEZA DEL EXTERIOR

Limpie el aparato solo con agua templada y jabón. Seque completamente todas las superficies.



**PRECAUCIÓN!** No utilice alcohol, disolventes ni otros productos químicos.

## DESCALCIF

Si la dureza del agua de su zona es alta o moderada, se recomienda usar un descalcificador de agua para lavadoras.

Examine periódicamente el tambor para evitar la formación de cal y partículas de óxido.

Para eliminar partículas de oxidación, utilice productos especiales para máquinas. Hágalo de forma separada del lavado de la colada.



Siga siempre las instrucciones que encontrará en el envase del producto.

## LAVADO DE MANTENIMIENTO

Con los programas a baja temperatura, es posible que quede algo de detergente en el tambor.

Realice un lavado de mantenimiento periódicamente. Proceda de la siguiente manera:

- Saque todas las prendas del tambor.
- Seleccione el programa de algodón con la temperatura más alta y utilice una pequeña cantidad de detergente.

## JUNTA DE ESTANQUEIDAD DE LA PUERTA

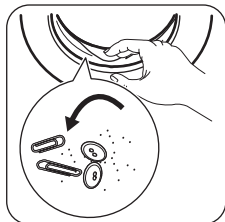

Examine periódicamente la junta y extraiga todos los objetos de la pieza interior.

## LIMPIEZA DEL DOSIFICADOR DE DETERGENTE

Limpie con regularidad el depósito del detergente en polvo y de los aditivos de lavado.

Para limpiar el depósito de detergente es necesario extraerlo.

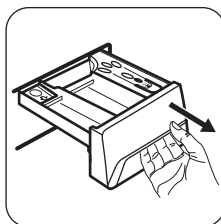

Abra el cajón.

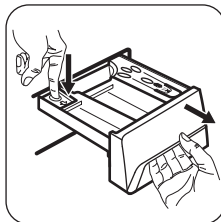

Presione la pestaña hacia abajo como se indica en la imagen y sáquela.

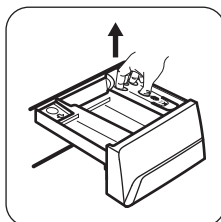

Retire la parte superior del compartimento de aditivo para facilitar la limpieza. Enjuáguelo bajo el grifo para eliminar los restos de detergente en polvo acumulados.

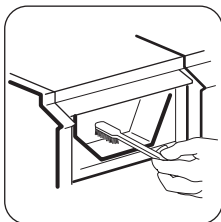

Asegúrese de eliminar todos los residuos de detergente en polvo de la parte superior e inferior del hueco.

Utilice un cepillo pequeño para limpiar el hueco.

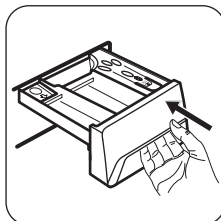

Cierre la cubeta y ponga en marcha el programa de aclarado sin colada en el tambor.

## LIMPIEZA DEL FILTRO DE DESAGÜE

La bomba debe inspeccionarse con regularidad, especialmente en caso de que:

- el aparato no desagüe o no centrifugue;
- el aparato presente un ruido extraño durante la fase de descarga porque haya objetos, como

imperdibles, monedas, etc., que obstruyan la bomba;

- se detecte un problema con el desagüe del agua (consulte el capítulo “Solución de problemas” para obtener más información).



**PRECAUCIÓN!** Apague el aparato y desenchúfelo de la toma de corriente.

Proceda de la siguiente manera:

- Desenchufe el aparato.
- Si es necesario, espere hasta que el agua se enfríe.

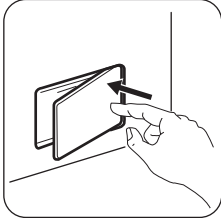

Abra la puerta de la bomba.

Coloque un recipiente cerca de la bomba para recoger el líquido que pueda derramarse.

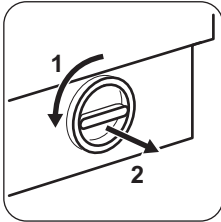

Desatornille cuidadosamente el filtro de desagüe para descargar el agua.

Cuando deje de salir agua, retire el filtro. Utilice alicates si fuera necesario.



Mantenga siempre un trapo cerca para secar el agua derramada.

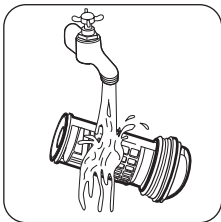

Limpie el filtro bajo el grifo para eliminar los restos de pelusas.



Retire los cuerpos extraños y limpie las pelusas del filtro y del rotor de la bomba.

Asegúrese de que el rotor de la bomba gira (gira con sacudidas).

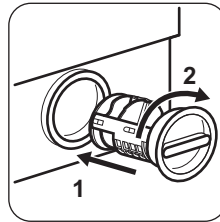

Vuelva a colocar el filtro en la bomba insertándolo correctamente en las guías especiales. Enrosque el filtro firmemente.

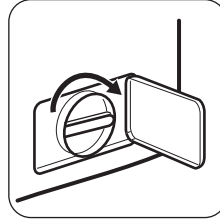

Cierre la puerta de la bomba.



**PRECAUCIÓN!** Nunca extraiga el filtro durante un ciclo de lavado; espere siempre a que el aparato haya terminado el ciclo y esté vacío.



**PRECAUCIÓN!** Al volver a colocar el filtro, asegúrese de apretarlo firmemente para impedir que se produzcan fugas y que los niños puedan sacarlo.

## LIMPIEZA DEL TUBO DE ENTRADA Y EL FILTRO DE LA VÁLVULA

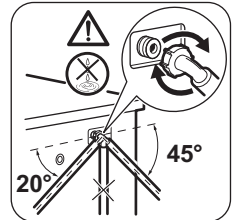
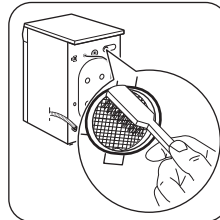
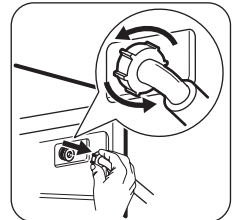
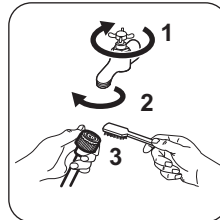

## DESAGÜE DE EMERGENCIA

Debido a una avería, el aparato no puede desaguar.

Si esto ocurre, realice los pasos (1) a (8) del apartado "Limpieza del filtro de desagüe". Limpie la bomba si fuera necesario.

Cuando se desagua con el procedimiento de drenaje de emergencia, se debe activar de nuevo el sistema de desagüe:

1. Eche 2 litros de agua en el compartimento de lavado principal del dosificador de detergente.
2. Inicie el programa para desaguar.

### MEDIDAS ANTICONGELACIÓN

Si el aparato está instalado en una zona donde la temperatura puede llegar a ser inferior a 0 °C, retire el agua restante del tubo de entrada y la bomba de desagüe.

1. Desenchufe el aparato de la toma de corriente.
2. Cierre la llave de paso.
3. Coloque los dos extremos del tubo de entrada en un recipiente y deje que salga el agua.
4. Vacíe la bomba de descarga. Consulte el procedimiento de desagüe de emergencia.
5. Cuando la bomba esté vacía, coloque de nuevo la manguera.



**ADVERTENCIA!** Asegúrese de que la temperatura es superior a 0°C antes de usar de nuevo el aparato. El fabricante no se hace responsable de los daños derivados de las bajas temperaturas.

## SOLUCIÓN DE PROBLEMAS



**ADVERTENCIA!** Consulte los capítulos sobre seguridad.

### INTRODUCCIÓN

El aparato no se pone en marcha ni se detiene durante el funcionamiento.

Primero, intente buscar una solución al problema (consulte la tabla). Si el problema continúa, póngase en contacto con el Centro de servicio técnico.

**Con algunos problemas, las señales acústicas funcionan y la pantalla muestra un código de alarma:**

- **E10** - El aparato no carga agua correctamente.

- **E20** - El aparato no desagua.
- **E40** - La puerta del aparato está abierta o no está bien cerrada. Revise la puerta.
- **E40** - La corriente eléctrica es inestable. Espere hasta que la corriente eléctrica se estabilice.
- **E91** - No hay comunicación entre los elementos electrónicos del aparato. Apague y vuelva a encender.



**ADVERTENCIA!** Apague el aparato antes de realizar las comprobaciones.

### POSIBLES FALLOS

Problema	Posible solución
El programa no se pone en marcha.	Asegúrese de que el enchufe esté conectado a la toma de corriente.
	Asegúrese de que la puerta del aparato esté cerrada.
	Asegúrese de que no haya ningún fusible dañado en la caja de fusibles.
	Asegúrese de haber pulsado Inicio/Pausa.
	Si se ha ajustado el inicio diferido, cancele el ajuste o espere hasta el final de la cuenta atrás.
	Desactive la función de bloqueo de seguridad para niños si está activada.

<b>Problema</b>	<b>Posible solución</b>
El aparato no carga agua correctamente.	Compruebe que el grifo esté abierto.
	Asegúrese de que la presión del agua no sea demasiado baja. Solicite información a la compañía local de suministro de agua.
	Compruebe que el grifo no esté obstruido.
	Asegúrese de que el filtro de la manguera de entrada y el filtro de la válvula no estén obstruidos. Consulte "Mantenimiento y limpieza".
	Asegúrese de que el tubo de desagüe no esté doblado ni retorcido.
	Compruebe que la manguera de desagüe está conectada correctamente.
El aparato no se llena de agua ni desagua inmediatamente.	Asegúrese de que el tubo de desagüe se encuentra en la posición correcta. Es posible que la manguera esté demasiado baja.
El aparato no desagua.	Compruebe que el desagüe no esté obstruido.
	Asegúrese de que el tubo de desagüe no esté doblado ni retorcido.
	Compruebe que el filtro de desagüe no está obstruido. Limpie el filtro si fuera necesario. Consulte "Mantenimiento y limpieza".
	Compruebe que la manguera de desagüe está conectada correctamente.
	Ajuste el programa de descarga si selecciona un programa sin fase de descarga.
	Ajuste el programa de descarga si selecciona una opción que termine con agua en la cuba.
La fase de centrifugado no funciona o el ciclo de lavado dura más de lo normal.	Ajuste la opción de centrifugado. Ajuste la opción de descarga si selecciona una opción que termina con agua en el tambor.
	Compruebe que el filtro de desagüe no está obstruido. Limpie el filtro si fuera necesario. Consulte "Mantenimiento y limpieza".
	Ajuste manualmente las prendas en la cuba e inicie de nuevo la fase de centrifugado. Este problema puede deberse a problemas de equilibrio.
Hay agua en el suelo.	Cerciórese de que los acoplamientos de los tubos de agua están bien apretados y de que no hay pérdidas de agua.
	Compruebe que la manguera de desagüe no está dañada.
	Asegúrese de que usa el detergente adecuado y la cantidad correcta.
No se puede abrir la puerta del aparato.	Asegúrese de que el programa de lavado ha terminado.
	Ajuste el programa de centrifugado o descarga si hay agua en el tambor.

Problema	Posible solución
El aparato produce un ruido extraño.	Compruebe que el aparato está correctamente nivelado. Consulte "Instalación".
	Asegúrese de que se ha quitado el material de embalaje y los pasadores de transporte. Consulte "Instalación".
	Añada más colada en el tambor. Es posible que la carga sea demasiado pequeña.
El ciclo es más corto que el tiempo mostrado.	El aparato calcula una nueva duración en función de la carga de colada. Consulte la función de autodetección en el capítulo Uso diario.
El ciclo es más largo que el tiempo mostrado.	Una carga no equilibrada aumenta la duración. Es un comportamiento normal del aparato.
Los resultados del lavado no son satisfactorios.	Aumente la cantidad de detergente o utilice otro diferente.
	Use productos especiales para eliminar las manchas difíciles antes de lavar las prendas.
	Asegúrese de ajustar la temperatura correcta.
	Reduzca la carga.
No es posible seleccionar opciones.	Asegúrese de pulsar solo los botones apropiados.

Una vez finalizada la revisión, encienda el aparato. El programa continuará a partir del punto en que se haya interrumpido.

Si el problema se vuelve a producir, póngase en contacto con el Centro de servicio técnico.

Si la pantalla muestra otros códigos de alarma. Apague y encienda el aparato. Si el problema continúa, póngase en contacto con el Centro de servicio técnico.

## DATOS TÉCNICOS

Dimensiones	Ancho / alto / fondo / fondo total	596 mm/ 854 mm/ 607 mm/ 643 mm
Conexión eléctrica	Voltaje Potencia total Fusible Frecuencia	220-230 V 1850 W 10 A 50 Hz
Nivel de protección contra entrada de partículas sólidas y humedad garantizado por la cubierta de protección, excepto si los equipos de bajo voltaje no tienen protección contra la humedad		IPX4
Presión del suministro de agua	Mínima Máxima	0,5 bares (0,05 MPa) 8 bares (0,8 MPa)
Suministro de agua <sup>1)</sup>		Agua fría
Carga máxima	Algodón	8 kg

Clase de eficiencia energética		A+++
Velocidad de centrifugado	Máxima	1200 rpm

1) Conecte la manguera de entrada de agua a un grifo con rosca de 3/4".

## ASPECTOS MEDIOAMBIENTALES

Recicle los materiales con el símbolo . Coloque el material de embalaje en los contenedores adecuados para su reciclaje. Ayude a proteger el medio ambiente y la salud pública, así como a reciclar residuos de aparatos eléctricos y electrónicos. No deseche los aparatos marcados

con el símbolo  junto con los residuos domésticos. Lleve el producto a su centro de reciclaje local o póngase en contacto con su oficina municipal.

## INFORMAÇÕES DE SEGURANÇA

---

Leia atentamente as instruções fornecidas antes de instalar e utilizar o aparelho. O fabricante não é responsável por quaisquer ferimentos ou danos resultantes de instalação ou utilização incorrectas. Guarde sempre as instruções em local seguro e acessível para consultar no futuro.

### **SEGURANÇA PARA CRIANÇAS E PESSOAS VULNERÁVEIS**

- Este aparelho pode ser utilizado por crianças de 8 ou mais anos de idade e por pessoas com capacidades físicas, sensoriais ou mentais reduzidas ou com pouca experiência e conhecimento se tiverem recebido supervisão ou instruções relativas à utilização do aparelho de forma segura e compreenderem os perigos envolvidos.
- Não permita que as crianças brinquem com o aparelho.
- É necessário manter sempre as crianças de 3 anos de idade ou menos afastadas deste aparelho quando ele estiver a funcionar.
- Mantenha todos os materiais de embalagem fora do alcance das crianças e elimine-os de forma apropriada.
- Mantenha os detergentes fora do alcance das crianças.
- Mantenha as crianças e os animais domésticos afastados do aparelho quando a porta está aberta.
- Se o aparelho tiver um dispositivo de segurança para crianças, recomendamos que o active.
- A limpeza e a manutenção básica do aparelho não devem ser efectuadas por crianças sem supervisão.

### **SEGURANÇA GERAL**

- Não altere as especificações deste aparelho.
- Não exceda a carga máxima de 8 kg (consulte o capítulo “Tabela de programas”).
- A pressão da água fornecida tem de estar entre um mínimo de 0,5 bar (0,05 MPa) e um máximo de 8 bar (0,8 MPa).
- A abertura de ventilação na base não deve ficar obstruída por carpete, tapete ou qualquer outro revestimento do piso.

- O aparelho deve ser ligado à rede de abastecimento de água com as mangueiras novas fornecidas com o aparelho ou com mangueiras novas fornecidas por um Centro de Assistência Técnica Autorizado.
- Não é permitido reutilizar uma mangueira antiga.
- Se o cabo de alimentação elétrica estiver danificado, deve ser substituído pelo fabricante, por um Centro de Assistência Técnica Autorizado ou por uma pessoa igualmente qualificada, para evitar perigos elétricos.
- Antes de qualquer operação de manutenção, desative o aparelho e desligue a ficha da tomada elétrica.
- Não utilize jactos de água e/ou vapor a alta pressão para limpar o aparelho.
- Limpe o aparelho com um pano húmido. Utilize apenas detergentes neutros. Não utilize produtos abrasivos, esfregões, solventes ou objetos metálicos.

## INSTRUÇÕES DE SEGURANÇA

---

### INSTALAÇÃO

- Retire todos os materiais de embalagem e os parafusos de transporte.
- Guarde os parafusos de fixação para transporte num local seguro. Se o aparelho for transportado no futuro, é necessário instalar os parafusos para bloquear o tambor e evitar danos no interior do aparelho.
- Tenha sempre cuidado quando deslocar o aparelho porque ele é pesado. Utilize sempre luvas de protecção e calçado fechado.
- Não instale nem utilize o aparelho se ele estiver danificado.
- Siga as instruções de instalação fornecidas com o aparelho.
- Não instale nem utilize o aparelho em locais onde a temperatura seja inferior a 0 °C ou onde fique exposto às condições meteorológicas.
- Certifique-se de que o piso onde instala o aparelho é plano, estável, resistente ao calor e limpo.
- Certifique-se de que existe circulação de ar entre o aparelho e o piso.
- Não instale o aparelho diretamente sobre um ralo de escoamento no chão.
- Ajuste os pés reguláveis de modo a criar o espaço necessário entre o aparelho e o piso.
- Não instale o aparelho em locais onde a porta do aparelho não possa ser aberta na totalidade.

- Não coloque um recipiente por baixo do aparelho para recolher eventuais fugas de água. Contacte um Centro de Assistência Técnica Autorizado para saber quais são os acessórios que pode utilizar.

### LIGAÇÃO ELÉCTRICA

- O aparelho tem de ficar ligado à terra.
- Utilize sempre uma tomada bem instalada e à prova de choques eléctricos.
- Certifique-se de que os parâmetros indicados na placa de características são compatíveis com as características da alimentação eléctrica.
- Não utilize adaptadores de tomadas duplas ou triplas, nem cabos de extensão.
- Certifique-se de que não danifica a ficha e o cabo de alimentação eléctrica. Se for necessário substituir o cabo de alimentação, esta operação deve ser efectuada pelo nosso Centro de Assistência Técnica.
- Ligue a ficha à tomada eléctrica apenas no final da instalação. Certifique-se de que a ficha fica acessível após a instalação.
- Não toque no cabo de alimentação ou na ficha com as mãos molhadas.
- Não puxe o cabo de alimentação para desligar o aparelho. Puxe sempre a ficha de alimentação.
- Este aparelho está em conformidade com as Directivas da C.E.E.

## LIGAÇÃO À REDE DE ABASTECIMENTO DE ÁGUA

- Não danifique as mangueiras da água.
- Antes de ligar o aparelho a canos novos, canos que não sejam usados há muito tempo, canos que tenham sido sujeitos a reparações ou canos que tenham recebido dispositivos novos (contador de água, etc.), deixe sair água até que saia limpa.
- Durante a primeira utilização do aparelho, certifique-se de que não existem fugas de água.
- Não utilize uma extensão de mangueira se a mangueira de entrada for demasiado pequena. Contacte o centro de assistência para saber como substituir a mangueira de entrada.
- Pode prolongar a mangueira de escoamento até ao máximo de 400 cm. Contacte o centro de assistência para obter informações sobre outras mangueiras de escoamento e extensões.

## UTILIZAÇÃO



**AVISO!** Risco de ferimentos, choque elétrico, incêndio, queimaduras ou danos no aparelho.

- Este aparelho destina-se apenas a uso doméstico.
- Siga as instruções de segurança da embalagem do detergente.
- Não coloque produtos inflamáveis, ou objectos molhados com produtos inflamáveis, no interior, perto ou em cima do aparelho.

- Certifique-se de que retira todos os objectos metálicos da roupa.
- Não utilize a máquina para lavar roupa que esteja muito suja com óleo, massa lubrificante ou outras substâncias gordurosas. Podem danificar as peças de borracha da máquina de lavar roupa. Lave a roupa previamente à mão antes de a colocar na máquina de lavar roupa.
- Não toque no vidro da porta durante o funcionamento de um programa. O vidro pode aquecer.

## ASSISTÊNCIA TÉCNICA

- Contacte um Centro de Assistência Técnica Autorizado se for necessário reparar o aparelho.
- Utilize apenas peças de substituição originais.

## ELIMINAÇÃO



**AVISO!** Risco de ferimentos ou asfixia.

- Desligue o aparelho da alimentação eléctrica e do fornecimento de água.
- Corte o cabo de alimentação eléctrica do aparelho e elimine-o.
- Remova o trinco da porta para evitar que crianças ou animais de estimação fiquem presos no tambor.
- Elimine o equipamento em conformidade com os requisitos locais de eliminação de Resíduos de Equipamentos Eléctricos e Electrónicos (REEE).

## DESCRIÇÃO DO PRODUTO

### VISÃO GERAL DO APARELHO

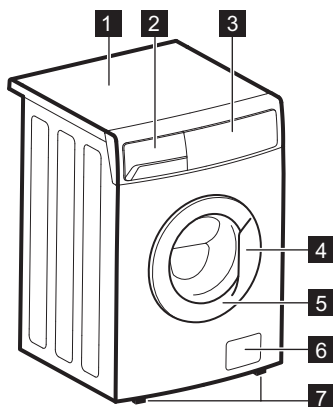

- 1 Tampo
- 2 Distribuidor de detergente
- 3 Painel de comandos
- 4 Puxador da porta
- 5 Placa de características
- 6 Filtro da bomba de escoamento
- 7 Pés de nivelamento do aparelho

## BLOQUEIO DE SEGURANÇA PARA CRIANÇAS

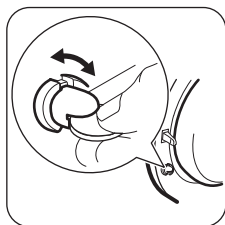

Este dispositivo evita que crianças ou animais domésticos fiquem fechados no tambor.  
 Rode o dispositivo no sentido horário até a ranhura ficar na horizontal.  
 Não é possível fechar a porta.  
 Para fechar a porta, rode o dispositivo no sentido anti-horário até a ranhura ficar na vertical.

## PAINEL DE COMANDOS

### DESCRIÇÃO DO PAINEL DE COMANDOS

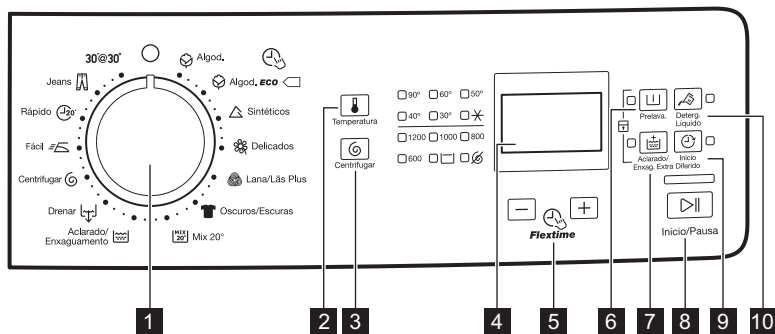

- 1 Seletor de programas
- 2 Botão da Temperatura (Temperatura)
- 3 Botão de Redução da Centrifugação (Centrifugar), incluindo:
  - : Indicador da opção “Sem centrifugação”
  - : Indicador da opção “Cuba cheia”
- 4 Visor
- 5 Botões de Flexitime (Flexitime)
- 6 Botão de Pré-lavagem (Prelava.)
- 7 Botão de Enxaguamento Extra (Aclarado/Enxag. Extra)
- 8 Botão de Início/Pausa (Início/Pausa)
- 9 Botão de Início Diferido (Início Diferido)
- 10 Botão de Detergente Líquido (Deterg. Líquido)

## VISOR

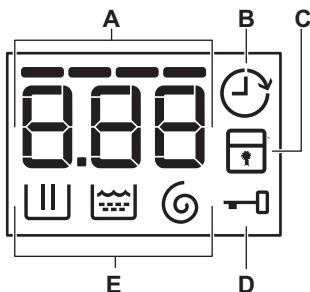

### A. Área do tempo:

- Programa de tempo. **1.25**
- Códigos de alarme. **Err** Consulte as descrições no capítulo "Resolução de problemas".
- O nível do Gestor de Tempo **----**.

### B. Indicador do Início Diferido.

### C. Indicador do Bloqueio para Crianças.

### D. : indicador de porta bloqueada

- Não é possível abrir a porta do aparelho quando o símbolo estiver aceso.
- Pode abrir a porta quando o símbolo estiver apagado.

### E. Indicadores de fase de lavagem.

- : fase de centrifugação

- : fase de enxaguamentos
- : fase de lavagem



Quando um programa é seleccionado, acendem-se todos os indicadores das fases desse programa.

Após o programa iniciar, apenas o indicador da fase em curso permanece intermitente.











Quando uma fase termina, o indicador dessa fase fica aceso.

Quando o programa terminar, fica aceso o símbolo da última fase.

## PROGRAMAS

### TABELA DE PROGRAMAS

Programa Gama de temperatura	Carga máxima Velocidade de centrifugação máxima	Descrição do programa (Tipo de carga e nível sujidade)
Algod. 90°C -  (Fria)	8 kg 1200 rpm	<b>Algodão branco e de cor.</b> Sujidade normal e ligeira.
Algod. ECO 60°C - 40°C	8 kg 1200 rpm	<b>Algodão branco e de cores resistentes.</b> Sujidade normal. O consumo de energia diminui e o tempo do programa de lavagem aumenta.
Sintéticos 60°C -  (Fria)	3 kg 1200 rpm	<b>Artigos de tecido sintético ou misto.</b> Sujidade normal.

Programa Gama de temperatura	Carga máxima Velocidade de centrifugação máxima	Descrição do programa (Tipo de carga e nível sujidade)
 Delicados 40°C – ❄️ (Fria)	3 kg 1200 rpm	<b>Tecidos delicados, como acrílico, viscose e poliéster.</b> Sujidade normal.
 Lana/Lãs Plus 40°C – ❄️ (Fria)	2 kg 1200 rpm	<b>Lãs laváveis na máquina, lãs de lavar à mão e tecidos delicados</b> com o símbolo "lavagem à mão". <sup>2)</sup>
 Oscuros/Escuras 60°C – ❄️ (Fria)	8 kg 1200 rpm	Programa especial para <b>roupa de algodão ou misturas com roupa escura ou colorida</b> . O programa optimiza a fase de enxaguamento de forma a remover todo o detergente residual e preservar o brilho das cores. Com roupa escura, é recomendável utilizar detergente líquido ou próprio para lã.
 Mix 20° 20°C	4 kg 1200 rpm	Programa especial para tecidos de algodão, sintéticos e mistos com pouca sujidade. Seleccione este programa para reduzir o consumo de energia. Certifique-se de que o detergente é adequado para baixas temperaturas, para obter bons resultados de lavagem <sup>3)</sup> .
 Aclarado/Enxaguamento <sup>4)</sup>	8 kg 1200 rpm	Para enxaguar e centrifugar a roupa. <b>Todos os tecidos</b> , excepto lãs e tecidos muito delicados. Reduza a velocidade de centrifugação de acordo com o tipo de roupa.
 Drenar	8 kg	Para escoar a água do tambor. <b>Todos os tecidos.</b>
 Centrifugar	8 kg 1200 rpm	A velocidade de centrifugação predefinida aplica-se a peças de algodão. Seleccione a velocidade de centrifugação. Certifique-se de que é adequada para a roupa.
 Fácil 60°C – ❄️ (Fria)	4 kg 800 rpm	<b>Peças sintéticas que requerem lavagem suave.</b> Sujidade normal e ligeira. <sup>5)</sup>
 Rápido 20 40°C - 30°C	3 kg 1200 rpm	Um ciclo muito curto para <b>artigos de algodão e sintéticos com pouca sujidade</b> ou usados apenas uma vez.
 Jeans 60°C – ❄️ (Fria)	8 kg 1200 rpm	<b>Peças de ganga e malhas.</b> Sujidade normal.
30'@30° 30°C	3 kg 800 rpm	Um ciclo curto para <b>artigos de algodão e sintéticos com pouca sujidade</b> ou apenas para serem refrescados.

Programa Gama de temperatura	Carga máxima Velocidade de centrifugação máxima	Descrição do programa (Tipo de carga e nível sujidade)
① Ligar/Desligar		Para ligar ou desligar o aparelho e para cancelar o programa que está em curso.

**1) Programas standard para os valores de consumo da Etiqueta de Energia.** De acordo com a regulamentação 1061/2010, estes programas são respectivamente o "Programa standard para algodão a 60 °C" e o "Programa standard para algodão a 40 °C". São os programas mais eficientes em termos de consumo combinado de energia e água para lavar roupa de algodão com sujidade normal.



A temperatura da água na fase de lavagem pode ser diferente da temperatura declarada para o programa seleccionado.

**2)** Durante este ciclo, o tambor roda lentamente para garantir uma lavagem suave. Poderá parecer que o tambor não roda correctamente ou que está parado, mas isso é normal neste programa.













**3)** O aparelho executa uma fase de aquecimento curta se a temperatura da água for inferior a 20 °C. O aparelho indica a definição de temperatura "Cold" (Fria).

**4)** Prima o botão Enxaguamento Extra para adicionar enxaguamentos. O aparelho efectua enxaguamentos delicados e uma centrifugação curta com velocidade de centrifugação baixa.

**5)** Para reduzir os vincos, este ciclo regula a temperatura da água e executa uma lavagem suave com fase de centrifugação também suave. O aparelho acrescenta alguns enxaguamentos.

## Compatibilidade das opções com os programas

Programa	Centrifugar	No Spin	Rinse Hold	Prelava.	Aclarado/ Enxag. Extra	Deterg. Líquido	Inicio Di-ferido	Flextime
Algod.	■	■	■	■	■	■	■	■
Algod. ECO	■	■	■	■	■	■	■	■
Sintéticos	■	■	■	■	■	■	■	■
Delicados	■	■	■	■	■	■	■	■
Lana/Lãs Plus	■	■	■	■	■	■	■	■
Oscuros/Escuras	■	■	■	■	■	■	■	■
Mix 20°	■	■	■	■	■	■	■	■
Aclarado/Enxagua- mento	■	■	■	■	■	■	■	■

Programa	 Centrifugar	 No Spin	 Rinse Hold	 Prelava.	 Aclarado/Enxag. Extra	 Deterg. Líquido	 Inicio Diferido	 Flexitime
 Drenar							■	
 Centrifugar	■						■	
 Fácil	■		■	■	■	■	■	■
 Rápido 20	■	■				■	■	
 Jeans	■	■	■	■	■	■	■	■
30'@30°							■	

## VALORES DE CONSUMO



Os valores indicados foram obtidos em condições de laboratório com os padrões relevantes. Existem vários factores que podem alterar os valores: a quantidade e o tipo de roupa e a temperatura ambiente. A pressão e a temperatura da água fornecida e a tensão eléctrica também podem afectar a duração do programa de lavagem.

Programas	Carga (kg)	Consumo de energia (kWh)	Consumo de água (litros)	Duração aproximada do programa (minutos)	Humidade restante (%) <sup>1)</sup>
Algodões 60 °C	8	1.7	80	220	53
Algodões 40 °C	8	0.8	80	210	53
Sintéticos 40 °C	3	0.7	60	140	35
Delicados 40 °C	3	0.65	60	110	35
Lã / Lavagem à mão 30 °C 2)	2	0.2	50	80	30
<b>Programas standard para algodão</b>					
Algodão Standard 60°C	8	1.035	48	210	53
Algodão Standard 60°C	4	0.640	36	200	53

Programas	Carga (kg)	Consumo de energia (kWh)	Consumo de água (litros)	Duração aproximada do programa (minutos)	Humidade restante (%) <sup>1)</sup>
Algodão Standard 40°C	4	0.614	35	195	53

1) No fim da fase de centrifugação.

2) Não disponível em alguns modelos.

Modo On (ligado) (W)	Modo Off (desligado) (W)
0.48	0.48

A informação indicada na tabela acima está em conformidade com a regulamentação 1015/2010 e com a directiva de implementação 2009/125/CE da Comissão da UE.

## OPÇÕES

### TEMPERATURA

Selecione esta opção para alterar a temperatura predefinida.

Indicador  = água fria.

### CENTRIFUGAR

Com esta opção, pode diminuir a velocidade de centrifugação predefinida.

O indicador de velocidade de centrifugação correspondente acende.

### Outras opções de centrifugação:

#### Sem centrifugação

- Selecione esta opção para eliminar todas as fases de centrifugação.
- Selecione-a quando lavar tecidos delicados.
- A fase de enxaguamento utiliza mais água em alguns programas de lavagem.
- O indicador correspondente  acende.

#### Cuba Cheia



- Selecione esta opção para evitar vincos na roupa.
- O programa de lavagem termina com a água no tambor. O tambor roda regularmente para evitar vincos na roupa.
- A porta permanece bloqueada. É necessário escoar a água para desbloquear a porta.
- O indicador de cuba cheia  acende.









Para escoar a água, consulte a secção "No fim do programa".

### FLEXTIME

Quando seleccionar um programa de lavagem, o visor apresenta a duração predefinida.

Prima  ou  para aumentar ou diminuir a duração do programa.

A opção Time Manager (Gestor de Tempo) aplica-se apenas aos programas indicados na tabela.

Indicador	 Algod.	 Algod. ECO	 Sintéticos	 Delicados	 Oscuros/Escuros	 Fácil	 Jeans
- 1)	■		■	■	■	■	■
--	■	■	■	■	■	■	■
---	■		■	■	■ <sup>2)</sup>	■	■

Indicador	Algod.	Algod. ECO	Sintéticos	Delicados	Oscuros/Escuras	Fácil	Jeans
----	■ <sup>2)</sup>	■ <sup>2)</sup>	■ <sup>2)</sup>	■ <sup>2)</sup>	■	■ <sup>2)</sup>	■ <sup>2)</sup>

- 1) Mais curto: para refrescar a roupa.
- 2) Duração predefinida do programa.
- 3) Mais longo: O aumento gradual da duração do programa diminui o consumo de energia. A fase de aquecimento otimizada poupa energia e a duração superior mantém os mesmos resultados de lavagem (especialmente com sujidade normal).

### Alguns conselhos para ter a configuração mais eficiente:

- Selecciona os indicadores do Gestor de tempo ----<sup>3)</sup> ou ----.
- Defina a temperatura de lavagem mais baixa possível.
- Não seccione a opção de pré-lavagem.

### PRELAVA.



Com esta opção, pode adicionar uma fase de pré-lavagem a um programa de lavagem.

## PROGRAMAÇÕES

### SINAIS SONOROS

Os sinais sonoros são emitidos nestas situações:

- Conclusão de um programa.
- Existência de uma anomalia no aparelho.

Para **desactivar/activar** os sinais sonoros, prima Aclarado/Enxag. Extra  e Início Diferido  em simultâneo durante 6 segundos.



Se desactivar os sinais sonoros, estes só serão emitidos quando o aparelho tiver uma anomalia.

### BLOQUEIO PARA CRIANÇAS

Com esta opção, pode impedir que as crianças brinquem com o painel de comandos.

Utilize esta opção para sujidade intensa. Quando seleccionar esta opção, a duração do programa aumenta. O indicador correspondente acende.

### ACLARADO/ENXAG. EXTRA

Com esta opção, pode adicionar alguns enxaguamentos a um programa de lavagem. Utilize esta opção para lavar roupa de pessoas alérgicas a detergentes e em áreas onde a água seja macia.

O indicador de fase correspondente acende-se no painel de controlo.

### DETERG. LÍQUIDO



Prima este botão para adaptar o ciclo se utilizar um detergente líquido.

O indicador correspondente acende.



### INICIO DIFERIDO

Com esta opção, pode atrasar o início de um programa minutos ou horas.

O visor apresenta o indicador correspondente, por exemplo: .

- Para **activar/desactivar** esta opção, prima Prelava.  e Aclarado/Enxag. Extra  em simultâneo até que o indicador  se acenda/apague.

Pode activar esta opção:

- Após premir : as opções e o selector de programas ficam bloqueados.
- Antes de premir : o aparelho não pode ser activado.

## ANTES DA PRIMEIRA UTILIZAÇÃO

1. Certifique-se de que as ligações eléctricas e da água estão de acordo com as instruções de instalação.
2. Retire o bloco de polistireno e qualquer outro material do tambor.
3. Coloque uma pequena quantidade de detergente no compartimento destinado à fase de lavagem.
4. Selecciona e inicie um programa para algodão com a temperatura mais elevada, sem roupa. Isto remove toda a sujidade do tambor e da cuba.

## UTILIZAÇÃO DIÁRIA



**AVISO!** Consulte os capítulos relativos à segurança.

### CARREGAR ROUPA

Abra a torneira da água. Ligue a ficha na tomada eléctrica.

1. Puxe o manípulo da porta para abrir a porta do aparelho.
2. Coloque a roupa no tambor, uma peça de cada vez.
3. Deve sacudir a roupa antes de a colocar no aparelho.

Certifique-se de que não coloca demasiada roupa no tambor. Consulte as cargas máximas indicadas na "Tabela de programas".

4. Feche a porta.

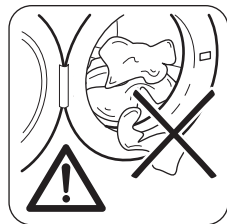

**CUIDADO!** Certifique-se de que não deixa roupa entre o vedante e a porta. Existe o risco de fuga de água ou danos na roupa.

### COMPARTIMENTOS DE DETERGENTE



**CUIDADO!** Utilize apenas detergentes próprios para máquina de lavar.



Cumpra sempre as instruções indicadas nas embalagens de detergente.

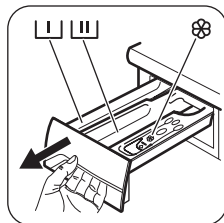

Compartimento de detergente para a fase de pré-lavagem ou sabonária.

O detergente para pré-lavagem e sabonária tem de ser adicionado no início do programa de lavagem.



Compartimento para detergente em pó ou líquido usado na lavagem principal. Se usar detergente líquido, coloque-o imediatamente antes de iniciar o programa.



Compartimento para aditivos líquidos (amaciador de roupa, goma).

Siga as recomendações do fabricante do produto no que respeita às quantidades a utilizar e nunca ultrapasse a marca de máximo na gaveta do distribuidor de detergente.

### UTILIZAR DETERGENTE E ADITIVOS

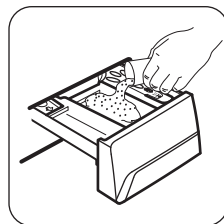
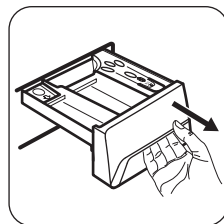

Abra a gaveta do detergente.

Meça a quantidade de detergente.

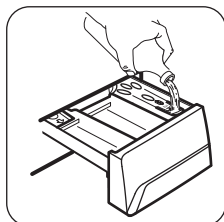

Meça a quantidade de amaciador.

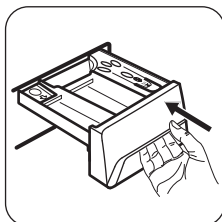

Feche a gaveta do detergente com cuidado.

## SELECIONAR UM PROGRAMA

1. Rode o selector de programas para o programa que desejar e seleccione-o:
  - O indicador do botão pisca.
  - O visor apresenta a duração do programa.
2. Se necessário, altere a temperatura e a velocidade de centrifugação ou acrescente opções aplicáveis. Quando activar uma opção, o indicador da opção seleccionada acende.



Se fizer uma selecção incorrecta, o indicador apresenta a mensagem

## Função de detecção automática

No início do programa, o visor indica a duração do programa para a capacidade de carga máxima. Durante a fase de lavagem, a duração do programa é calculada automaticamente e pode reduzir significativamente se a carga de roupa for inferior à capacidade de carga máxima. Quando o aparelho está a calcular a duração real do programa, o visor apresenta alternadamente a animação “a carregar”

e a duração para a capacidade máxima. A nova duração aparece quando o cálculo terminar. (por exemplo, no programa Algodões 30 °C com a capacidade de carga máxima de 8 kg, a duração predefinida do programa é superior a 2 horas; com uma carga real de 2 kg, a duração do programa é reduzida para apenas 1 hora e 20 minutos).

## INICIAR UM PROGRAMA SEM INÍCIO DIFERIDO

Prima o botão

- O indicador do botão pára de piscar e fica aceso.
- O programa inicia, a porta fica bloqueada e o indicador acende.

- O tempo do programa diminui em passos de um minuto.



A bomba de escoamento pode funcionar algum tempo no início do ciclo de lavagem.

## INICIAR UM PROGRAMA COM A OPÇÃO DE INÍCIO DIFERIDO

1. Prima o botão Início Diferido repetidamente até que o visor apresente o atraso que desejar definir. O indicador de início diferido acende-se.
2. Prima o botão Início/Pausa :
  - A porta está bloqueada e o indicador está aceso.
  - O aparelho inicia a contagem decrescente.
  - Quando a contagem decrescente terminar, o programa inicia automaticamente.



Pode cancelar ou alterar a opção Início Diferido antes de premir o botão Início/Pausa . Após premir o botão Início/Pausa , pode apenas cancelar a opção Início/Pausa.

Para cancelar a opção Início Diferido :

- a. Prima o botão Início/Pausa para colocar o aparelho em pausa. O indicador do botão pisca.
- b. Prima o botão Início Diferido até que o visor apresente .

Prima novamente o botão Início/Pausa para iniciar o programa imediatamente.

## INTERROMPER UM PROGRAMA E ALTERAR AS OPÇÕES

É possível alterar algumas opções antes de o programa as executar.

1. Prima o botão Início/Pausa para interromper um programa que esteja em curso. O indicador correspondente pisca.
2. Altere as opções.
3. Prima o botão Início/Pausa novamente. O programa continua.

## CANCELAR UM PROGRAMA EM CURSO



1. Rode o selector de programas para a posição  para cancelar o programa e desactivar o aparelho.
2. Rode o selector de programas novamente para activar o aparelho. Já pode seleccionar um novo programa de lavagem.



É possível que o aparelho execute um escoamento de água antes de iniciar o novo programa. Neste caso, certifique-se de que o detergente ainda está no compartimento do detergente; caso contrário, adicione detergente novamente.

## ABRIR A PORTA COM O INÍCIO DIFERIDO ACTIVO

Quando o início diferido está em funcionamento, a porta do aparelho está bloqueada e o visor apresenta o indicador .



1. Prima Início/Pausa  para colocar o aparelho em pausa.
2. Aguarde até que o indicador de bloqueio da porta  se apague.
3. Abra a porta.
4. Feche a porta.
5. Prima Início/Pausa  novamente. O início diferido prossegue.

## ABRIR A PORTA COM UM PROGRAMA EM FUNCIONAMENTO



Quando um programa está em funcionamento, a porta do aparelho está bloqueada e o indicador  está aceso.



**CUIDADO!** Se a temperatura e o nível da água no tambor forem demasiado elevados, não é possível abrir a porta.

1. Rode o selector de programas para a posição  para desactivar o aparelho.
2. Aguarde alguns minutos até que o indicador  se apague e, em seguida, abra a porta do aparelho com cuidado.
3. Feche a porta do aparelho.
4. Selecciona novamente o programa.

## NO FIM DO PROGRAMA

- A máquina pára automaticamente.
- É emitido um sinal sonoro (se estiver activado).
- O visor apresenta três zeros intermitentes.
- O indicador Início/Pausa  apaga-se.
- O indicador de bloqueio da porta  apaga-se.
- Pode abrir a porta.
- Retire a roupa do aparelho. Certifique-se de que o tambor fica vazio.
- Feche a torneira da água.
- Rode o selector de programas para a posição  para desactivar o aparelho.
- Mantenha a porta entreaberta para evitar bolores e odores.



## O programa de lavagem está concluído, mas há água no tambor:

- O tambor roda regularmente para evitar vincos na roupa.
- O indicador de bloqueio da porta  está aceso. A porta permanece bloqueada.
- Deve escoar a água para poder abrir a porta.

## Para escoar a água:

1. Rode o selector de programas para o programa de centrifugação ou escoamento.
2. Prima o botão Início/Pausa . Se necessário, reduza a velocidade de centrifugação.

O aparelho centrifuga e escoo ou apenas escoo.

3. Quando o programa terminar e o indicador de bloqueio da porta  se apagar, pode abrir a porta.
4. Rode o selector de programas para a posição  para desactivar o aparelho.



O aparelho centrifuga e escoo automaticamente após cerca de 18 horas (excepto no programa Lãs).

## STANDBY

Assim que o programa terminar, o sistema de poupança de energia é activado alguns minutos depois.

A luminosidade do visor é reduzida.

Se premir algum botão, o aparelho sai do estado de poupança de energia.

# SUGESTÕES E DICAS

---

## CARREGAR ROUPA

- Separe a roupa entre: branca, de cor, sintética, delicada e lã.
- Cumpra as instruções de lavagem indicadas nas etiquetas de cuidados a ter com a roupa.
- Não lave peças brancas e de cor em conjunto.
- Algumas peças de cor podem ficar desbotadas na primeira lavagem. Recomendamos que as lave em separado nas primeiras vezes.
- Abotoe as fronhas e feche os fechos de correr, os ganchos e as molas. Ate os cintos.
- Esvazie os bolsos e desdobre as peças.
- Vire do avesso todos os tecidos que tenham várias camadas, as peças de lã e as peças com estampagens.
- Remova as nódoas difíceis com um detergente especial.
- Lave a trate previamente as nódoas difíceis antes de colocar a roupa no tambor
- Tenha cuidado com as cortinas. Retire os ganchos ou coloque as cortinas num saco de lavagem ou numa fronha.
- Não lave roupa que não tenha bainhas ou que tenha cortes. Utilize um saco de lavagem quando lavar peças pequenas e/ou delicadas (soutiens com armação, cintos, collants, etc.).
- Uma carga muito pequena pode causar problemas de equilíbrio na fase de centrifugação. Se isto ocorrer, arrume manualmente as peças na cuba e inicie novamente a fase de centrifugação.

## NÓDOAS DIFÍCEIS

Para algumas nódoas, não basta usar água e detergente.

Recomendamos que trate previamente estas nódoas antes de colocar a roupa no aparelho.

Existem tira-nódoas especiais. Utilize um tira-nódoas especial que se aplique ao tipo de nódoa e ao tecido.

## DETERGENTES E ADITIVOS

- Utilize apenas detergentes e aditivos especialmente concebidos para máquinas de lavar:

- detergentes em pó para todos os tipos de tecidos;
  - detergentes em pó para tecidos delicados (máx. 40 °C) e lãs;
  - detergentes líquidos, de preferência para programas de lavagem a baixa temperatura (máx. 60 °C) para todos os tipos de tecidos ou especiais apenas para lãs.
- Não misture detergentes de tipo diferente.
  - Para proteger o meio ambiente, não utilize mais do que a quantidade necessária de detergente.
  - Cumpra sempre as instruções indicadas na embalagem destes produtos.
  - Utilize os produtos correctos para o tipo de tecido, a cor do tecido, a temperatura do programa e o grau de sujidade.
  - Se o seu aparelho não tiver um dispositivo de aba no distribuidor de detergente, adicione os detergentes líquidos com uma bola de dosagem (fornecida pelo fabricante do detergente).

## SUGESTÕES ECOLÓGICAS

- Inicie sempre um programa de lavagem com a carga máxima de roupa permitida.
- Se necessário, utilize um tira-nódoas quando seleccionar um programa de baixa temperatura.
- Para utilizar a quantidade correcta de detergente, verifique qual é a dureza da água da sua casa. Consulte “Dureza da água”.

## DUREZA DA ÁGUA

Se a dureza da água for elevada ou moderada na sua área, recomendamos que utilize um amaciador de água para máquinas de lavar. Nas áreas onde a água for macia, não é necessário usar um amaciador de água.

Para conhecer a dureza da água na sua área, contacte os serviços de abastecimento de água locais.

Utilize a quantidade correcta de amaciador da água. Cumpra as instruções indicadas nas embalagens dos produtos.

# MANUTENÇÃO E LIMPEZA

---



**AVISO!** Consulte os capítulos relativos à segurança.

## LIMPEZA EXTERNA

Limpe o aparelho apenas com sabão e água morna. Seque totalmente todas as superfícies.



**CUIDADO!** Não utilize álcool, solventes ou produtos químicos semelhantes.

## DESCALCIFICAÇÃO

Se a dureza da água for elevada ou moderada na sua área, recomendamos que utilize um produto de descalcificação da água para máquinas de lavar.

Examine regularmente o tambor para evitar a acumulação de calcário e ferrugem.

Para remover as partículas de ferrugem, utilize apenas produtos próprios para máquinas de lavar. Efectue este procedimento à parte da lavagem de roupa.



Cumpra sempre as instruções indicadas nas embalagens dos produtos.

## LAVAGEM DE MANUTENÇÃO

Com os programas de baixa temperatura, é possível que fique algum detergente no tambor. Efectue uma lavagem de manutenção regularmente. Para isso:

- Retire toda a roupa do tambor.
- Selecione o programa de algodão com a temperatura máxima e coloque uma pequena quantidade de detergente.

## VEDANTE DA PORTA

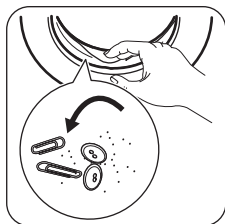

Examine regularmente o vedante e retire todos os objectos que estejam na parte interior.

## LIMPAR O DISTRIBUIDOR DE DETERGENTE

Limpe regularmente a gaveta do detergente e do aditivo.

Para limpar a gaveta do detergente, é necessário removê-la do encaixe.

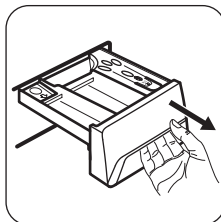

Abra a gaveta.

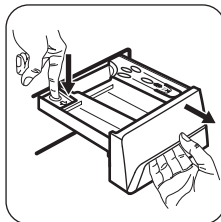

Pressione a patilha para baixo conforme indicado na figura e puxe a gaveta para fora.

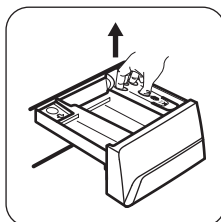

Retire a parte superior do compartimento do aditivo para facilitar a limpeza. Lave-a em água corrente para remover todos os resíduos de detergente acumulados.

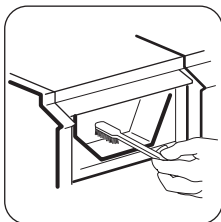

Certifique-se de que remove todos os resíduos de detergente das partes superior e inferior da cavidade.

Utilize uma escova pequena para limpar a cavidade.

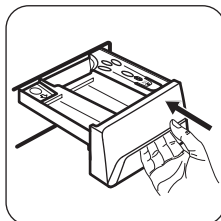

Feche a gaveta e inicie o programa de enxágua-mento sem roupa no tambor.

## LIMPAR O FILTRO DE ESCOAMENTO

A bomba deve ser inspeccionada regularmente e em particular:

- se o aparelho não escoar e/ou não centrifugar;
- se o aparelho fizer um ruído anormal durante a fase de escoamento, devido a objectos como

alfinetes, moedas, etc., que estejam a bloquear a bomba;

- se for detectado um problema no escoamento da água (consulte o capítulo “Resolução de problemas” para mais informações).



**CUIDADO!** Desligue o aparelho e retire a ficha da tomada eléctrica.

Proceda assim:

- Desligue a ficha do aparelho.
- Se necessário, aguarde até que a água arrefeça.

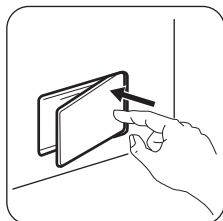

Abra a porta da bomba de escoamento. Coloque um recipiente perto da bomba para recolher eventuais salpicos.

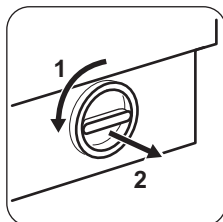

Desaperte o filtro do escoamento com cuidado para escoar a água. Quando já não sair água, remova o filtro. Se necessário, use um alicate.



Tenha sempre um pano à mão para secar eventuais salpicos de água.

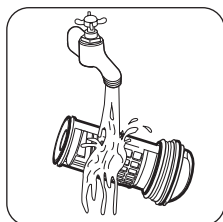

Limpe o filtro em água corrente para remover todos os resíduos de cotão.

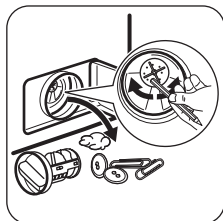

Retire os objectos estranhos e o cotão do compartimento do filtro e do impulsor da bomba. Verifique bem se o impulsor da bomba roda (roda aos solavancos).

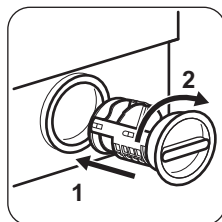

Coloque novamente o filtro na bomba, inserindo-o correctamente nas guias especiais. Aperte o filtro com firmeza.

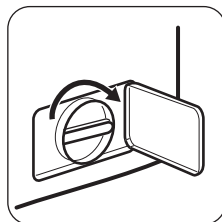

Feche a porta da bomba.



**CUIDADO!** Nunca retire o filtro durante um ciclo de lavagem. Aguarde sempre até o aparelho terminar o ciclo e ficar vazio.



**CUIDADO!** Quando voltar a colocar o filtro, certifique-se de que o aperta com firmeza para evitar fugas e a possibilidade de ser removido por crianças.

## LIMPAR A MANGUEIRA DE ENTRADA E O FILTRO DA VÁLVULA

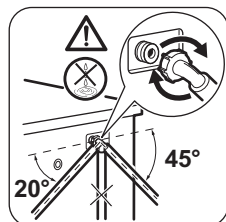
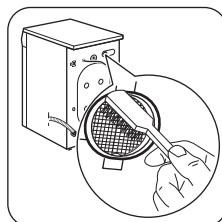
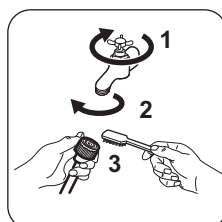

## ESCOAMENTO DE EMERGÊNCIA

O aparelho não consegue escoar a água devido a uma avaria.

Se isto ocorrer, siga os passos (1) a (8) indicados na secção “Limpar o filtro de escoamento”. Se necessário, limpe a bomba.

Se escoar a água com o processo de escoamento de emergência, terá de activar novamente o sistema de escoamento:

1. Coloque 2 litros de água no compartimento do distribuidor de detergente destinado à lavagem principal.
2. Inicie o programa de escoamento da água.

## PRECAUÇÕES CONTRA CONGELAÇÃO

Se o aparelho for instalado num local onde a temperatura possa ser inferior a 0 °C, retire a água restante da mangueira de entrada e da bomba de escoamento.

## RESOLUÇÃO DE PROBLEMAS



**AVISO!** Consulte os capítulos relativos à segurança.

### INTRODUÇÃO

O aparelho não inicia ou pára durante o funcionamento.

Comece por tentar encontrar uma solução para o problema (consulte a tabela). Se o problema persistir, contacte um Centro de Assistência Técnica Autorizado

**Com alguns problemas, o aparelho emite sinais sonoros e o visor apresenta um código de alarme:**

- **E10** - O aparelho não se enche com água correctamente.

### FALHAS POSSÍVEIS

Problema	Solução possível
O programa não inicia.	Certifique-se de que a ficha está ligada na tomada eléctrica.
	Certifique-se de que a porta do aparelho está fechada.
	Certifique-se de que não há um disjuntor desligado no quadro eléctrico.
	Certifique-se de que premiu o botão de Início/Pausa.
	Se tiver seleccionado o Início Diferido, cancele-o ou aguarde até a contagem decrescente terminar.
	Desactive a função de Bloqueio para Crianças se estiver activa.

1. Desligue a ficha da tomada eléctrica.
2. Feche a torneira da água.
3. Coloque as duas extremidades da mangueira de entrada dentro de um recipiente e deixe a água sair da mangueira.
4. Esvazie a bomba de escoamento. Consulte o procedimento de escoamento de emergência.
5. Quando a bomba de escoamento estiver vazia, instale novamente a mangueira de entrada.



**AVISO!** Antes de utilizar novamente o aparelho, certifique-se de que a temperatura é superior a 0 °C. O fabricante não poderá ser responsabilizado por quaisquer danos causados por baixas temperaturas.

- **E20** - O aparelho não escoar a água.
- **E40** - A porta do aparelho está aberta ou não está bem fechada. Verifique a porta.
- **E40** - A corrente eléctrica está instável. Aguarde até que a corrente eléctrica estabilize.
- **E91** - Não há comunicação entre os elementos electrónicos do aparelho. Desligue e volte a ligar.



**AVISO!** Desactive o aparelho antes de realizar as verificações.

<b>Problema</b>	<b>Solução possível</b>
O aparelho não se enche com água correctamente.	Certifique-se de que a torneira da água está aberta.
	Certifique-se de que a pressão do fornecimento de água não é demasiado baixa. Para obter essa informação, contacte os serviços de abastecimento de água locais.
	Certifique-se de que a torneira da água não está obstruída.
	Certifique-se de que o filtro da mangueira de entrada e o filtro da válvula não estão obstruídos. Consulte "Manutenção e limpeza".
	Certifique-se de que a mangueira de escoamento não tem dobras ou vincos.
	Certifique-se de que a ligação da mangueira de escoamento está correcta.
O aparelho não se enche com água e escoo de imediato.	Certifique-se de que a mangueira de escoamento está na posição correcta. A mangueira pode estar demasiado baixa.
O aparelho não escoo a água.	Certifique-se de que o sifão do lava-loiça não está obstruído.
	Certifique-se de que a mangueira de escoamento não tem dobras ou vincos.
	Certifique-se de que o filtro de escoamento não está obstruído. Se necessário, limpe o filtro. Consulte "Manutenção e limpeza".
	Certifique-se de que a ligação da mangueira de escoamento está correcta.
	Selecione o programa de escoamento se tiver seleccionado um programa sem fase de escoamento.
	Selecione o programa de escoamento se tiver seleccionado uma opção que termine com água na cuba.
A fase de centrifugação não inicia ou o ciclo de lavagem demora mais tempo do que o normal.	Selecione a opção de centrifugação. Selecione a opção de escoamento se tiver seleccionado uma opção que termine com água no tambor.
	Certifique-se de que o filtro de escoamento não está obstruído. Se necessário, limpe o filtro. Consulte "Manutenção e limpeza".
	Equilibre manualmente as peças na cuba e inicie novamente a fase de centrifugação. Este problema pode ser causado por um desequilíbrio.
Existe água no chão.	Certifique-se de que as uniões das mangueiras de água estão bem apertadas e que não há fugas de água.
	Certifique-se de que a mangueira de escoamento não está danificada.
	Certifique-se de que utiliza o detergente correcto e a quantidade correcta.

<b>Problema</b>	<b>Solução possível</b>
Não consegue abrir a porta do aparelho.	Certifique-se de que o programa de lavagem terminou.
	Selecione o programa de escoamento ou centrifugação se houver água no tambor.
O aparelho emite um ruído anormal.	Certifique-se de que o aparelho está bem nivelado. Consulte "Instalação".
	Certifique-se de que removeu todos os materiais de embalagem e os parafusos de transporte. Consulte "Instalação".
	Coloque mais roupa no tambor. A carga pode não ser suficiente.
O ciclo é mais curto do que o tempo apresentado.	O aparelho calcula um novo tempo em função da carga de roupa. Consulte "Função de detecção automática" no capítulo "Utilização diária".
O ciclo é mais longo do que o tempo apresentado.	Uma carga de roupa desequilibrada aumenta a duração do ciclo. É um comportamento normal do aparelho.
Os resultados de lavagem não são satisfatórios.	Aumente a quantidade de detergente ou utilize um detergente diferente.
	Utilize produtos especiais para remover as nódoas difíceis antes de lavar a roupa.
	Certifique-se de que selecciona a temperatura correcta.
	Diminua a carga de roupa.
Não consegue seleccionar uma opção.	Certifique-se de que pressiona apenas o(s) botão(ões) necessário(s).

Após a verificação, active o aparelho. O programa continua a partir do ponto de interrupção.

Se o problema voltar a ocorrer, contacte um Centro de Assistência Técnica Autorizado.

Se o visor apresentar outros códigos de alarme: Desactive e active o aparelho. Se o problema voltar a ocorrer, contacte um Centro de Assistência Técnica Autorizado.

## DADOS TÉCNICOS

Dimensão	Largura/ Altura/ Profundidade/ Profundidade total	596 mm/ 854 mm/ 607 mm/ 643 mm
Ligação eléctrica	Voltagem Potência total Fusível Frequência	220-230 V 1850 W 10 A 50 Hz
Nível de protecção contra a entrada de partículas sólidas e humidade garantido pela tampa de protecção, excepto onde o equipamento de baixa voltagem não tenha protecção contra humidade		IPX4
Pressão do fornecimento de água	Mínima Máxima	0,5 bar (0,05 MPa) 8 bar (0,8 MPa)

Fornecimento de água <sup>1)</sup>		Água fria
Carga máxima	Algodão	8 kg
Classe de eficiência energética		A+++
Velocidade de centrifugação	Máxima	1200 rpm

1) Ligue a mangueira de entrada de água a uma torneira de água com rosca de 3/4" .

## PREOCUPAÇÕES AMBIENTAIS

Recicle os materiais que apresentem o símbolo . Coloque a embalagem nos contentores indicados para reciclagem. Ajude a proteger o ambiente e a saúde pública através da reciclagem dos aparelhos eléctricos e electrónicos. Não elimine os aparelhos

que tenham o símbolo  juntamente com os resíduos domésticos. Coloque o produto num ponto de recolha para reciclagem local ou contacte as suas autoridades municipais.





[WWW.ZANUSSI.COM/SHOP](http://WWW.ZANUSSI.COM/SHOP)

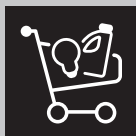

CE

14820728/9/300-A-212017