

taurus

ALPATEC 

AC 280

Climatiseur mobile
Aire Acondicionado Portátil
Ar Condicionado Portátil
Portable Air Conditioner
مكيف هواء محمول



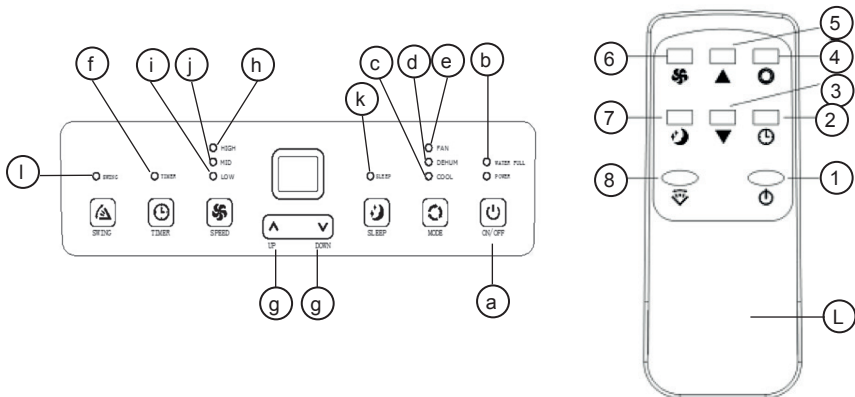
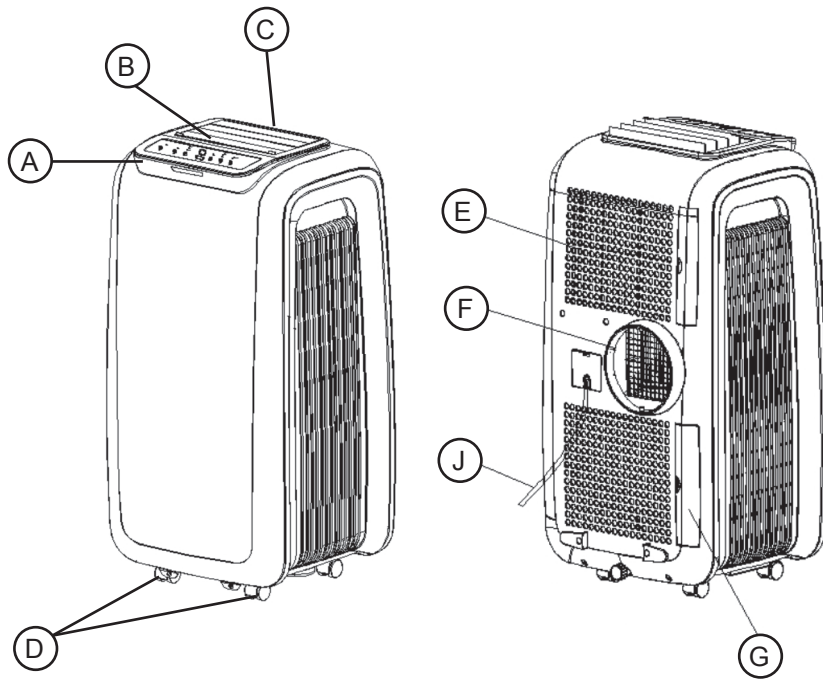

I



J



K



Climatiseur mobile AC 280



Cher Client,

Nous vous remercions d'avoir acheté un appareil TAURUS ALPATEC. Sa technologie, son design et sa fonctionnalité, s'ajoutant au fait qu'elle répond amplement aux normes de qualité les plus strictes, vous permettront d'en tirer une longue et durable satisfaction.

Description

A Panneau de contrôle	G Cadre du filtre inférieur
B Sortie d'air	H Cordon d'alimentation
C Volet	I Gaine d'évacuation
D Roulettes	J Kit fenêtre
E Cadre du filtre supérieur	K Adaptateur de la gaine d'évacuation
F Connecteur de la gaine d'évacuation	L Télécommande

Télécommande

- 1 Marche/arrêt
- 2 Minuterie
- 3 Bas
- 4 Mode
- 5 Haut
- 6 Ventilateur
- 7 Sleep (sommeil)
- 8 Swing (balayage)



Conseils et mesures de sécurité

- Cet appareil peut être utilisé par des personnes non familiarisées avec son fonctionnement, des personnes handicapées ou des enfants âgés de plus de 8 ans, et ce, sous la surveillance d'une personne responsable ou après avoir reçu la formation nécessaire sur le fonctionnement sûr de l'appareil et en comprenant les dangers qu'il comporte.
- Cet appareil n'est pas un jouet. Les enfants doivent être surveillés afin de

Panneau de contrôle

- a. Marche/Arrêt
- b. Indicateur de remplissage d'eau
- c. Indicateur mode froid
- d. Indicateur mode déshumidificateur
- e. Indicateur mode ventilation
- f. Indicateur minuterie
- g. Indicateur Haut/Bas
- h. Vitesse maximum
- i. Vitesse minimum
- j. Vitesse moyenne
- k. Indicateur de mode Sleep (sommeil)
- l. Indicateur de mode Swing (balayage)

Lisez attentivement ces instructions avant d'utiliser votre appareil et conservez-les pour pouvoir les consulter ultérieurement. La non observation et application de ces instructions peuvent entraîner un accident.

s'assurer qu'ils ne jouent pas avec l'appareil.

- Le nettoyage ou l'entretien ne doit en aucun cas être effectué par des enfants sans surveillance.

Brancher l'appareil en respectant les normes nationales en la matière.

- Si le branchement au secteur est endommagé, il doit être remplacé. Apportez l'appareil à un service technique agréé. Ne pas tenter de procéder aux réparations ou de démonter l'appareil; cela implique des risques.

Le dispositif nécessite une ventilation adéquate pour fonctionner correctement.

- Utiliser l'appareil à au moins 50cm de tout objet.

- Ne pas couvrir ni obstruer les côtés de l'appareil, et laisser un espace minimum de 50 cm autour de l'appareil.

Avant de raccorder l'appareil au secteur, s'assurer que le voltage indiqué sur la plaque signalétique correspond à celui du secteur.

- Raccorder l'appareil à une prise pourvue d'une fiche de terre et supportant au moins 10 ampères.



- La prise de courant de l'appareil doit coïncider avec la base de la prise de courant. Ne jamais modifier la prise de courant. Ne pas utiliser d'adaptateurs.

- Ne pas forcer le câble électrique de connexion.

- Ne jamais utiliser le câble électrique pour lever, transporter ou débrancher l'appareil.

- Ne pas enrouler le câble autour de l'appareil.

- Vérifier que le cordon d'alimentation ne soit pas coincé ou plié...

- Ne pas laisser prendre le câble de connexion ou entrer en contact avec les surfaces chaudes de l'appareil.

- Vérifier l'état du câble électrique de connexion.

- Les câbles endommagés ou emmêlés augmentent le risque de choc électrique.

- Il est recommandable, comme protection additionnelle de l'installation électrique qui nourrit l'appareil, de disposer d'un dispositif de courant différentiel avec une sensibilité maximale de 30 mA. Demander conseil à un installateur.

- Ne pas toucher la prise de raccordement avec les mains mouillées.

- Ne pas utiliser l'appareil si son câble électrique ou sa prise est endommagé.

- Si une des enveloppes protectrices de l'appareil se rompt, débrancher immédiatement l'appareil du secteur pour éviter tout choc électrique.

- Ne pas utiliser l'appareil s'il est tombé, s'il y a des signes visibles de dommages ou en cas de fuite.

- Utiliser l'appareil dans une zone bien ventilée.

- En cas d'utilisation dans la même pièce que d'autres appareils à gaz ou combustible, celle-ci doit être bien aérée.

- Ne pas placer l'appareil dans un endroit où il pourrait être exposé à la lumière directe du soleil.

- Placer l'appareil sur une surface plane, stable et pouvant supporter des températures élevées, éloignée d'autres sources de chaleur et des possibles éclaboussures d'eau.

- Ne pas exposer l'appareil aux intempéries.

Ne pas exposer l'appareil à la pluie ou à un environnement humide. L'eau qui entre dans l'appareil augmente le risque de choc électrique.

- **AVERTISSEMENT** : Ne pas utiliser l'appareil à proximité de points d'eau.

Ne pas forcer le câble électrique de connexion.

- Ne jamais utiliser le câble électrique pour lever, transporter ou débrancher l'appareil.

Cet appareil ne doit jamais être à proximité d'une source de chaleur ou sur un angle vif.

Utilisation et entretien :

- Avant chaque utilisation, dérouler complètement

le câble d'alimentation de l'appareil.

- Ne pas utiliser l'appareil si son dispositif de mise en marche/arrêt ne fonctionne pas.

- Ne pas enlever les roues de l'appareil.

- Ne pas faire bouger l'appareil en cours de fonctionnement.

- Utiliser les poignées pour prendre ou transporter l'appareil.

- Ne pas retourner l'appareil quand il est en cours d'utilisation ou branché au secteur.

- Débrancher l'appareil du secteur tant qu'il reste hors d'usage et avant de procéder à toute opération de nettoyage.

- Cet appareil est uniquement destiné à un usage domestique et non professionnel ou industriel.

- Conservez cet appareil hors de portée des enfants ou des personnes avec capacités physiques, sensorielles ou mentales réduites ou présentant un manque d'expérience et de connaissances

- Ne pas exposer l'appareil à de fortes températures.

- Garder et ranger l'appareil en lieu sec, sans poussière et loin des rayons solaires.

- Ne laissez jamais l'appareil sans surveillance lorsqu'il est branché. Par la même occasion, vous réduirez sa consommation d'énergie et allongerez la durée de vie de l'appareil.

Toute utilisation inappropriée ou non conforme aux instructions d'utilisation annule la garantie et la responsabilité du fabricant.



Installation

- Assurez-vous que vous avez retiré tout le matériel d'emballage du produit.

- Respecter les dispositions légales en matière de distances de sécurité par rapport à d'autres éléments tels que les pipelines, les lignes électriques, etc.

- Veiller à bien niveler l'appareil par rapport au sol.

- Utiliser l'appareil dans un endroit suffisamment ventilé.

- Utiliser l'appareil à au moins 50cm de tout objet. (Fig 1)



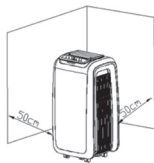

- Ne pas couvrir ni obstruer aucune ouverture de l'appareil.
- Ne pas couvrir ni obstruer les côtés de l'appareil, et laisser un espace minimum de 50cm autour de l'appareil.
- La fiche doit être d'accès facile pour la débrancher en cas d'urgence.

Pour une meilleure efficacité de l'appareil, il est conseillé de le placer dans un endroit où la température ambiante se trouve entre 12° et 32°C. Vérifier que le tube d'extraction soit à l'horizontale. (Fig 2)

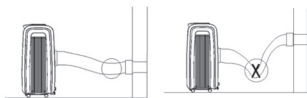

- Ne pas ajouter de nouvelles sections au tuyau d'extraction fourni. Cela pourrait provoquer un dysfonctionnement de l'appareil.
- L'appareil doit être utilisé avec ses pieds de support.
- Utiliser l'appareil avec les roues.

Montage de la gaine d'évacuation :

Étirer le tuyau et visser son extrémité à l'adaptateur (vers la gauche).

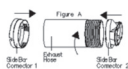

Installation du kit fenêtre

- Ouvrir partiellement la fenêtre et fixer le kit à la fenêtre.
- Le kit fenêtre peut être installé sur la plupart des fenêtres ordinaires verticales et est réglable.
- Fixer l'autre extrémité du tuyau à la sortie d'air du kit fenêtre.

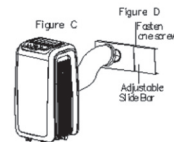

Mode d'emploi:

Utilisation :

- Dérouler complètement le câble avant de le brancher.
- Brancher l'appareil au secteur.
- Appuyer sur le bouton ON/OFF. L'appareil démarre en mode de climatisation avec le ventilateur à basse vitesse.
- Appuyer sur le bouton de mode pour sélectionner le mode froid, déshumidification, ventilateur.

Vitesses de ventilation :

- En mode climatisation et ventilateur, la vitesse fonctionne comme suit :
 - faible
 - moyenne
 - haute.
- En mode déshumidification, le ventilateur fonctionne à basse vitesse.

Fonction minuterie :

- La durée de fonctionnement de l'appareil peut aller de 1 à 24h. Appuyer sur le bouton
- Il est possible de programmer la durée en utilisant les boutons haut et bas.
- La fonction d'extinction automatique de la minuterie est disponible uniquement lorsque l'appareil est sous tension.
- Les boutons haut (Up) et bas (Down) servent à régler la température et la minuterie.
- En modes climatisation et chauffage, la plage de programmation de la température va de 16° à 31°C.

Swing (balayage) :

- Ce bouton sert à contrôler le mouvement de la grille.





Mode rafraîchissement :

- Appuyer sur « Mode » pour sélectionner le mode climatisation. Le voyant de climatisation s'allumera.
- Appuyer sur les touches Haut ou Bas pour régler la température entre 16°C et 31°C.
- Appuyer sur Speed (vitesse) pour augmenter ou diminuer la vitesse.

Mode ventilation :

- Appuyer sur « Mode » pour sélectionner le mode ventilateur. Le voyant du ventilateur s'allumera.
- Appuyer sur Speed (vitesse) pour augmenter ou diminuer la vitesse.
- Les fonctions de température et de sommeil ne peuvent pas être configurées.

Mode déshumidificateur :

- Appuyer sur « Mode » pour sélectionner le mode ventilateur. Le voyant du ventilateur s'allumera.
- En mode déshumidification, le mode sleep (sommeil) ne peut pas être configuré, et la vitesse du ventilateur est faible.

Mode Sleep (sommeil) :

- En appuyant sur « SLEEP » (sommeil) en mode sleep (sommeil), le niveau de vitesse prédéterminé du ventilateur est faible.
- En mode climatisation avec le mode sleep (sommeil) activé, la température programmée augmentera de 1°C durant la première heure, puis de 1°C durant l'heure successive et se maintiendra ainsi.
- Le mode sleep (sommeil) n'est pas compatible avec les modes déshumidificateur et ventilateur. Avec indication de réservoir plein, le dispositif en standby (veille), le mode de conversion, le mode sommeil (sommeil) sera désactivé.

Protection du compresseur :

- Trois minutes après avoir appuyé sur ON (marche) / réinitialiser, le compresseur commencera à fonctionner.

Protection du réservoir d'eau :

- Lorsque le niveau d'eau sur la plaque inférieure d'eau se trouve en dessous du niveau d'alerte, l'appareil avertira automatiquement l'utilisateur.
- Merci de bien vouloir verser de l'eau dans la machine conformément aux instructions fournies au chapitre « vidange de l'eau ».

Vidage de l'eau :

- Lorsque le réservoir d'eau est plein, le voyant s'allumera sur l'écran.

- L'appareil passera en mode standby (veille).
- Retirer le bouchon pour vidanger l'eau. Éteindre la machine et la rallumer. L'appareil fonctionnera à nouveau normalement.
- Ce modèle dispose d'une fonction d'auto-évaporation en mode climatisation. Ne pas effectuer de vidanges continues afin de permettre un meilleur rendement de la climatisation.

Après utilisation de l'appareil :

- Arrêter l'appareil en appuyant sur l'interrupteur de marche/arrêt.
- Débrancher l'appareil du secteur.



Nettoyage

- Débrancher l'appareil du secteur et attendre son complet refroidissement avant de la nettoyer.
- Nettoyer l'appareil électrique et son cordon d'alimentation avec un chiffon humide et bien les sécher ensuite. NE JAMAIS IMMERGER L'APPAREIL NI LE CORDON DANS L'EAU NI AUCUN AUTRE LIQUIDE.
- Nettoyer l'appareil avec un chiffon humide imprégné de quelques gouttes de détergent.
- Ne pas utiliser de solvants ni de produits à pH acide ou basique tels que l'eau de javel, ni de produits abrasifs pour nettoyer l'appareil.
- Ne jamais l'immerger dans l'eau ou dans tout autre liquide.

Si l'appareil n'est pas maintenu dans un bon état de propreté, sa surface peut se dégrader et affecter de façon inexorable la durée de vie de l'appareil et le rendre dangereux.

Nettoyage du filtre à air :

- Nettoyer les filtres toutes les 2 semaines. Si le filtre est obstrué par de la poussière, ses performances seront réduites.
- Extraire le filtre supérieur et inférieur comme indiqué sur les images ci-dessous.
- Laver les filtres à air en les immergeant délicatement dans l'eau chaude avec un détergent neutre, puis les rincer et les laisser sécher dans un endroit ombragé.
- Réinstaller soigneusement les filtres après les avoir nettoyés.

Après un entretien périodique :

- Retirer le bouchon du réservoir et vider le récipient d'eau, ou verser l'eau en inclinant l'appareil, puis changer le mode de l'appareil en mode ventilateur et appuyer sur le bouton jusqu'à obtenir le mode ventilateur à faible vitesse.





- Maintenir ce mode pendant une demi-journée jusqu'à ce que le tuyau soit sec. Ceci permettra de garder le tuyau sec et d'éviter les moisissures.
- Éteindre l'appareil et le débrancher.
- Enrouler le câble et le bloquer, puis ranger les accessoires à leur place.
- Débrancher le tuyau d'échappement de l'air et le ranger soigneusement.
- Mettre l'appareil dans un sac en plastique et le ranger dans un endroit sec.
- Retirer les piles de la télécommande et les ranger soigneusement.

Anomalies et réparation

- En cas de panne, confier l'appareil à un service d'assistance technique autorisé. Ne pas tenter de procéder aux réparations ou de démonter l'appareil; cela implique des risques.

- Si vous détectez toute anomalie, veuillez consulter le tableau suivant :



Anomalies	Causes	Solutions
Si l'appareil ne fonctionne pas :	<ul style="list-style-type: none"> - L'appareil n'est pas branché - Voyant de remplissage d'eau allumé 	<ul style="list-style-type: none"> - Allumer l'appareil - Verser l'eau se trouvant dans le récipient
L'appareil semble ne pas fonctionner	<ul style="list-style-type: none"> - Lumière du soleil non directe - Fenêtres et portes ouvertes - Le filtre est très sale - L'entrée ou la sortie d'air est obstruée - La température de la pièce est inférieure à celle configurée 	<ul style="list-style-type: none"> - Tirer les rideaux - Fermer les fenêtres et allumer un autre système de climatisation - Nettoyer ou remplacer le filtre à air - Nettoyer le récipient - Modifier la configuration de la température
Le bruit de l'appareil est trop élevé	<ul style="list-style-type: none"> - L'appareil n'est pas placé sur une surface plane 	<ul style="list-style-type: none"> - Mettre l'appareil sur une surface plane capable de supporter son poids
Le compresseur ne fonctionne pas	<ul style="list-style-type: none"> - La protection contre la surchauffe est activée 	<ul style="list-style-type: none"> - Allumer l'appareil en attendant 3 minutes après la baisse de la température

Pour les produits de l'Union Européenne et (ou) conformément à la réglementation en vigueur de votre pays d'origine :

Écologie et recyclage du produit :

Les matériaux qui constituent l'emballage de cet appareil sont protégés par un système de ramassage, de triage et de recyclage de ces derniers (Point Vert). Si vous souhaitez vous défaire du produit, merci de bien vouloir utiliser les conteneurs publics appropriés à chaque type de matériau.

- Le produit ne contient pas de substances concentrées susceptibles d'être considérées comme nuisibles à l'environnement.



- Ce symbole signifie que si vous souhaitez vous défaire du produit, une fois que celui-ci n'est plus utilisable, remettez-le, suivant la méthode appropriée, à un gestionnaire de déchets d'équipements électriques et électroniques (DEEE).

Cet appareil est certifié conforme à la Directive 2014/35/EC de Basse Tension, de même qu'à la Directive 2014/30/EC en matière de Compatibilité Électromagnétique, à la Directive 2011/65/EU relative à la limitation de l'utilisation de certaines substances dangereuses dans les équipements électriques et électroniques.



Aire Acondicionado Portátil AC 280



Distinguido cliente:

Le agradecemos que se haya decidido por la compra de un producto de la marca TAURUS ALPATEC.

Su tecnología, diseño y funcionalidad junto con el hecho de superar las más estrictas normas de calidad le comportarán total satisfacción durante mucho tiempo.

Descripción

A Panel de control	G Filtro inferior
B Salida de aire	H Cable
C Entrada de aire (izquierda)	I Manguera
D Ruedas	J Adaptador kit ventana
E Filtro superior	K Kit ventana
F Conector salida de aire caliente	L Control remoto

Control remoto (pilas no incluidas)

- 1 Marcha/Paro
- 2 Temporizador
- 3 Bajada
- 4 Modo
- 5 Aumento
- 6 Ventilador
- 7 Noche (sleeping)
- 8 Oscilación



Consejos y advertencias de seguridad

- Este aparato pueden utilizarlo niños con edad de 8 años y superior y personas con capacidades físicas, sensoriales o mentales reducidas o falta de experiencia y conocimiento, si se les ha dado la supervisión o formación apropiadas respecto al uso del aparato de una manera segura y comprenden los peligros que implica.
- Este aparato no es un juguete. Los niños deberían ser supervisados para

Panel de mandos

- a. Indicador marcha/paro
- b. Indicador de llenado
- c. Indicador modo Frio
- d. Indicador modo Deshumidificador
- e. Indicador modo Ventilador
- f. Indicador temporizador
- g. Indicador aumento/bajada
- h. Indicador velocidad alta
- i. Indicador velocidad media
- j. Indicador velocidad baja
- k. Indicador modo noche
- l. Indicador oscilación

Lea atentamente estas instrucciones antes de encender el aparato y consérvelas para futuras consultas. La no observación y cumplimiento de estas instrucciones pueden comportar como resultado un accidente .

asegurar que no juegan con el aparato.

- No permitir que los niños realicen la limpieza y el mantenimiento sin supervisión.

Instalar el aparato conforme a las normativas nacionales de cableado.

Si la conexión red está dañada, debe ser substituida. Llevar el aparato a un Servicio de Asistencia Técnica autorizado. No intentar desmontarlo o repararlo usted mismo ya que puede resultar peligroso.

- El aparato requiere una ventilación adecuada con el fin de que funcione correctamente. Deje un espacio de 50cm entre las paredes u otros obstáculos y el aparato.

- No cubrir ni obstruir los laterales del aparato, y dejar un espacio mínimo de 50 cm alrededor del aparato.

Antes de conectar el aparato verificar que el voltaje indicado en la placa de características coincide con el de la red.

- Conectar el aparato a una base provista de toma de tierra y que soporte 10 amperios.



- La clavija del aparato debe coincidir con la base eléctrica de la toma de corriente. Nunca modificar la clavija. No usar adaptadores de clavija.
- No forzar el cable eléctrico de conexión. Nunca usar el cable eléctrico para levantar, transportar o desenchufar el aparato.
- No enrollar el cable alrededor del aparato.
- Verificar que el cable eléctrico no está pinzado ni doblado.
- No dejar que el cable de conexión quede colgando o entre en contacto con las superficies calientes del aparato.

Verificar el estado del cable eléctrico de conexión.

- Los cables dañados o enredados aumentan el riesgo de choque eléctrico.

Es recomendable como protección adicional en la instalación eléctrica que alimenta el aparato, el disponer de un dispositivo de corriente diferencial con una sensibilidad máxima de 30 mA. Consultar con un instalador.

No tocar la clavija de conexión con las manos mojadas.

- No utilizar el aparato con el cable eléctrico o la clavija dañada

Si alguna de las envolventes del aparato se rompe, desconectar inmediatamente el aparato de la red para evitar la posibilidad de sufrir una descarga eléctrica.

- No utilizar el aparato si ha caído, si hay señales visibles de daños, o si existe fuga.

- Usar el aparato en una zona bien ventilada.

- En caso de utilizar en la misma habitación el aparato con otros aparatos de gas o combustible ésta deberá estar bien ventilada.

- No colocar el aparato donde pueda alcanzarle la luz directa del sol.

- Situar el aparato sobre una superficie horizontal, plana, estable y alejada de fuentes de calor y de posibles salpicaduras de agua.

- No utilizar ni guardar el aparato a la intemperie.

- No exponer el aparato a la lluvia o condiciones de humedad. El agua que entre en el aparato aumentará el riesgo de choque eléctrico.

- ADVERTENCIA: No utilizar el aparato cerca del agua.

- No forzar el cable eléctrico de conexión. Nunca usar el cable eléctrico para levantar, transportar o desenchufar el aparato.

Mantener el aparato lejos de fuentes de calor y cantos vivos.

Utilización y cuidados:

- Antes de cada uso, desenrollar completamente el cable de alimentación de la fuente de alimentación.

- No usar el aparato si su dispositivo de puesta en marcha/paro no funciona.

No retirar las patas del aparato.

No mover el aparato mientras está en uso.

- Hacer uso de las asas para coger o transportar el aparato.

- No dar la vuelta al aparato mientras está en uso o conectado a la red.

- Desenchufar la fuente de alimentación de la red cuando no se use y antes de realizar cualquier operación de limpieza.

- Este aparato está pensado únicamente para uso doméstico, no para uso profesional o industrial.

Guardar este aparato fuera del alcance de los niños y/o personas con capacidades físicas, sensoriales o mentales reducidas o no familiarizados con su uso.

- No exponer el aparato a temperaturas extremas. Mantener el aparato en un lugar seco, sin polvo y protegido de la luz directa del sol.

No dejar nunca el aparato conectado y sin vigilancia. Además ahorrará energía y prolongará la vida del aparato.

- Toda utilización inadecuada, o en desacuerdo con las instrucciones de uso, puede comportar peligro, anulando la garantía y la responsabilidad del fabricante.



Instalación

- Asegurarse de retirar todo material de embalaje del interior del aparato.

- Respetar las disposiciones legales referentes a distancias de seguridad con otros elementos tales como tuberías, conducciones eléctricas, etc.

- Asegurarse de que el aparato está bien nivelado respecto al suelo.

El aparato requiere una ventilación adecuada con el fin de que funcione correctamente. Dejar un espacio de 50cm entre las paredes u otros obstáculos y el aparato. (Fig 1)



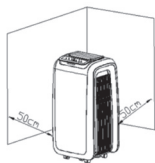

- No cubrir ni obstruir ninguna de las aberturas del aparato.

No cubrir ni obstruir los laterales del aparato, y dejar un espacio mínimo de 50cm alrededor del aparato.

- La clavija debe ser fácilmente accesible para poder desconectarla en caso de emergencia.

Colocar el aparato en un lugar con una temperatura entre 12°C y 32°C, para lograr la máxima eficacia.

Comprobar que el tubo de extracción está horizontal. (Fig 2)

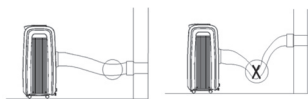

- No añadir nueva secciones al tubo de extracción incluido, ya que podría causar el mal funcionamiento del aparato.

- El aparato tiene que ser utilizado con sus pies de apoyo.

Utilizar el aparato con las ruedas puestas.

Montaje de la manguera:

- Estirar el tubo, y enroscar su extremo al conector de la salida de aire (sentido contrario a las agujas del reloj).

- Atención: El tubo de salida de aire mide 60 cm~170 cm (incluido el adaptador).

- La longitud del tubo de salida de aire es conforme a las características técnicas

del aparato. No utilizar tubos de salida de aire de diferentes medidas o materiales, ya que pueden provocar fallos.

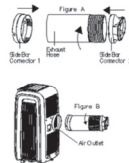

Instalación del kit de ventana

- Abrir parcialmente la ventana y después el kit de ventana a la ventana.

- El kit de ventana puede ser instalado en la mayor parte de las ventanas comunes verticales y es ajustable.

- Fijar el otro extremo del tubo de escape de calor a la salida de aire del kit de ventana.

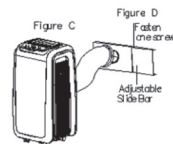

Modo de empleo

Uso:

- Desenrollar completamente el cable antes de conectarlo.

- Conectar el aparato a la red.

- Pulsar el botón ON/OFF, el aparato comenzará en Modo frío con el ventilador en velocidad lenta.

- Pulsar el botón modo para seleccionar frío, deshumidificación, ventilador y noche.

Velocidad del Ventilador

- En modo frío y modo ventilador, la velocidad funciona de la siguiente manera.

- Ventilador Bajo Medio Ventilador Alto.

- En modo deshumidificador, el ventilador funciona a baja velocidad.

Función Temporizador:

- El tiempo de funcionamiento del aparato puede ser controlado desde 1~24h.

Pulsar el botón.

- Puede programar el tiempo con los botones arriba y abajo.

- La función de auto-apagado del temporizador sólo es disponible cuando el aparato está encendido.

- El botón (up) arriba y (down) abajo sirve para programar la temperatura y el temporizador.

- En modo frío y modo calor, el arco de





programación de temperatura va de 16°~31°C.

Swing (Barrido)

- Pulse este botón para controlar el movimiento de la rejilla.

Modo frío

- Pulsa modo para seleccionar modo frío, el indicador de modo frío se encenderá.
- Pulsar Arriba o Abajo para ajustar la temperatura en una franja de 8~30°C.
- Pulsando Arriba o Abajo una vez, la temperatura aumentará o disminuirá gradualmente 1°C o 1°F.
- Pulsar velocidad para seleccionar velocidad alta, media o baja del ventilador.

Modo ventilador:

- Pulsa modo para seleccionar el modo ventilador y el indicador de ventilador se encenderá.
- Pulsa speed (velocidad) para aumentar o disminuir la velocidad.
- Temperatura y función de reposo no pueden ser configuradas.

Modo deshumidificador:

- Pulsa «Modo» para seleccionar el modo deshumidificación, y el indicador del modo deshumidificación se encenderá.
- En el modo deshumidificación, el modo sleeping (reposo) no puede ser configurado, y la velocidad del ventilador es baja.

Modo sleeping (reposo):

- Pulsandola tecla «SLEEP» (reposo) en el modo sleep (reposo), el nivel predeterminado de la velocidad del ventilador es bajo.
- Con el modo sleeping (reposo) encendido, en la modalidad de frío, durante la primera hora siguiente, la temperatura programada aumentará 1°C, en la segunda hora, la temperatura programada aumentará otro 1°C, y después se mantendrá.
- El modo sleeping (reposo) nos es compatible con los modos deshumidificación y ventilador. Con la indicación de depósito de agua lleno, el aparato en standby (reposo) y el modo conversión, el modo sleeping (reposo) se cancelará.

Protección del compresor:

- Tres minutos después de pulsar on (encender) / reiniciar, el compresor empezará a funcionar.

Protección del depósito de agua:

- Cuando el nivel de agua en la placa inferior de agua está por debajo del nivel de advertencia, el

aparato le avisará automáticamente.

- Por favor, vierta el agua en la máquina de acuerdo a las indicaciones del capítulo «drenaje de agua».

Drenaje de agua:

- Cuando el interior del depósito de agua esté lleno, el indicador se iluminará en la pantalla.
- El aparato entra en el modo standby (reposo).
- Quite el tapón para extraer el agua, apague la máquina y vuelva a encenderla, la máquina funcionará con normalidad.
- Este modelo tiene una función de auto evaporación, en el modo de frío, por favor no haga drenajes continuos para conseguir un mayor efecto de frío.

Una vez finalizado el uso del aparato:

Detener el aparato, accionando el interruptor marcha/paro.
- Desenchufar el aparato de la red eléctrica.



Limpieza

- Desenchufar el aparato de la red y dejarlo enfriar antes de iniciar cualquier operación de limpieza.
- Limpiar el conjunto eléctrico y el conector de red con un paño húmedo y secarlos después. **NO SUMERGIRLOS NUNCA EN AGUA O CUALQUIER OTRO LÍQUIDO.**
- Limpiar el aparato con un paño húmedo impregnado con unas gotas de detergente.
No utilizar disolventes, ni productos con un factor pH ácido o básico como la lejía, ni productos abrasivos, para la limpieza del aparato.
- No sumergir el conector en agua u otro líquido ni ponerlo bajo el grifo.
Si el aparato no se mantiene en buen estado de limpieza, su superficie puede degradarse y afectar de forma inexorable la duración de la vida del aparato y conducir a una situación peligrosa.

Limpieza del filtro de aire:

- Limpie los filtros de aire cada 2 semanas. Si el filtro de aire está bloqueado con polvo, su eficacia se reducirá.
- Extraer el filtro hacia arriba y abajo como en las imágenes de abajo.
- Lavar los filtros de aire sumergiéndolos cuidadosamente en agua caliente con un detergente neutro, enjuagarlos y dejarlos secar completamente en un lugar a la sombra.
- Instalar los filtros cuidadosamente tras haberlos limpiado.



Tras Mantenimiento Periódico:

- Retirar el enchufe del depósito de llenado y vaciar el contenedor de agua, o verter el agua inclinando la unidad, después cambiar el modo de la unidad a modo Ventilador, y pulsar el botón hasta la velocidad de ventilador baja.
- Mantener este modo durante medio día hasta que el tubo esté seco. De este modo mantendrá el tubo seco y no se pondrá mohoso.
- Apague el aparato y retire el enchufe.
- Enrolle el cable y únolo, después póngalo en el lugar de los accesorios.
- Separe el tubo de escape del aire y guárdelo cuidadosamente.
- Ponga el aparato en una bolsa de plástico y guárdelo en un lugar seco.

- Retire las pilas del mando a distancia y guárdelas cuidadosamente.
- Ponga el aparato en una bolsa de plástico y guárdelo en un lugar seco.
- Retire las pilas del mando a distancia y guárdelas cuidadosamente.



Anomalías y reparación

- En caso de avería u otro tipo de problemas, llevar el aparato a un Servicio de Asistencia Técnica autorizado. No intente desmontarlo o repararlo ya que puede resultar peligroso.
- En caso de detectar cualquier anomalía consulte la siguiente tabla :

Anomalías	Causas	Soluciones
El aparato no funciona	<ul style="list-style-type: none">- No llega corriente.- Indicador de llenado de agua iluminado	<ul style="list-style-type: none">- Encienda el aparato- Vierta el agua del interior del contenedor
Parece que el aparato no funciona	<ul style="list-style-type: none">- Luz del sol no directa- Ventanas o puertas abiertas - El filtro está muy sucio- La entrada o la salida de aire está bloqueada- La temperatura de la habitación es inferior a la temperatura configurada	<ul style="list-style-type: none">- Corra las cortinas- Cierre las ventanas y encienda otro aire acondicionado- Limpie o cambie el filtro de aire- Limpie el contenedor - Cambie la configuración de la temperatura
El ruido del aparato es demasiado alto	<ul style="list-style-type: none">- El aparato no está puesto en una superficie plana	<ul style="list-style-type: none">- Ponga el aparato en una superficie plana que soporte su peso
El compresor no funciona	<ul style="list-style-type: none">- La protección de calentamiento excesivo está activada	<ul style="list-style-type: none">- Encienda el aparato tras 3 minutos cuando la temperatura haya disminuido

Para productos de la Unión Europea y/o en caso de que así lo exija la normativa en su país de origen:

Ecología y reciclabilidad del producto:

Los materiales que constituyen el envase de este aparato, están amparados por un sistema de recogida, clasificación y reciclado de los mismos (Punto Verde). Si desea deshacerse de ellos, puede utilizar los contenedores de reciclaje públicos apropiados para cada tipo de material.

- El producto está exento de concentraciones de sustancias que se puedan considerar dañinas para el medio ambiente.



- Este símbolo significa que si desea deshacerse del producto, una vez transcurrida la vida útil del mismo, debe depositarlo por los medios adecuados en manos de un gestor de residuos autorizado para la recogida selectiva de Residuos de Aparatos Eléctricos y Electrónicos (RAEE)

Este aparato cumple con la Directiva 2014/35/EC de Baja Tensión, con la Directiva 2014/30/EC de Compatibilidad Electromagnética y con la Directiva 2011/65/EU sobre restricciones a la utilización de determinadas sustancias peligrosas en aparatos eléctricos y electrónicos.

Ar Condicionado Portátil AC 280



Caro cliente:

Obrigado por ter adquirido um produto da marca TAURUS ALPATEC.

A sua tecnologia, design e funcionalidade, aliados às mais rigorosas normas de qualidade, garantir-lhe-ão uma total satisfação durante muito tempo.

Descrição

A Painel de comandos	G Marca do filtro inferior
B Saída de ar	H Cabo de ligação
C Pá do ventilador	I Mangueira
D Roda	J Adaptador da mangueira
E Marca do filtro superior	K Kit da Janela
F Conetor da mangueira	L Comando à distância

Comando à distância

- 1 Botão on/off
- 2 Temporizador
- 3 Para baixo
- 4 Modo
- 5 Para cima
- 6 Ventilador
- 7 Sleep (espera)
- 8 Swing (varrimento)



Conselhos e advertências de segurança

- Este aparelho pode ser utilizado por pessoas não familiarizadas com a sua utilização, pessoas incapacitadas ou crianças a partir dos 8 anos, desde que o façam sob supervisão ou tenham recebido formação sobre a utilização segura do aparelho e compreendam os perigos que este comporta.

- Este aparelho não é um brinquedo. As crianças devem ser vigiadas para garantir que não brincam com o aparelho.

Painel de comandos

- a. Botão on/off
- b. Indicador do depósito de água
- c. Indicador de modo de frio
- d. Indicador de modo de desumidificador
- e. Indicador de modo de ventilador
- f. Indicador de temporizador
- g. Indicador Para cima/Para baixo
- h. Velocidade máxima
- i. Velocidade mínima
- j. Velocidade média
- k. Indicador de modo sleep (espera)
- l. Indicador de modo Swing (Varrimento)

Leia com muita atenção estas instruções antes de utilizar o aparelho e guarde-o para futuras consultas. A não observação e cumprimento destas instruções pode resultar num acidente.

- Não permitir que as crianças realizem a limpeza e manutenção sem supervisão. Instalar o aparelho conforme as normas nacionais de cablagem.

- Se a ligação de rede estiver danificada, deve ser substituída. Levar o aparelho a um Serviço de Assistência Técnica autorizado. Não tente desmontar ou reparar o aparelho, já que pode ser perigoso.

Este aparelho requer ventilação adequada para que possa funcionar corretamente. Deixe um espaço de 50cm entre o aparelho e as paredes ou outros obstáculos.

- Não cobrir nem obstruir os lados do aparelho. Deixar um espaço mínimo de 50 cm em redor do aparelho.

Antes de ligar o aparelho à rede elétrica, verificar se a voltagem indicada nas características coincide com a voltagem da rede eléctrica.

- Ligar o aparelho a uma tomada de corrente com ligação a terra e que suporte 10 amperes.

- A ficha do aparelho deve coincidir com a tomada de corrente eléctrica. Nunca modifique a ficha. Não use adaptadores de ficha.



- Não force o cabo de alimentação. Nunca use o cabo de alimentação para levantar, transportar ou desligar o aparelho da corrente.
 - Não enrole o cabo à volta do aparelho.
 - Verifique se o cabo eléctrico não está trilhado ou dobrado.
 - Não deixe o cabo de ligação encostado ou em contacto com as superfícies quentes do aparelho. Verificar o estado do cabo de alimentação.
 - Os cabos danificados ou entrelaçados aumentam o risco de choque eléctrico.
 - Como protecção adicional na instalação eléctrica que alimenta o aparelho, é recomendável dispor de um dispositivo de corrente diferencial que não exceda os 30 mA. Solicite conselho a um técnico de instalação.
 - Não tocar na ficha de ligação com as mãos molhadas.
 - Não utilize o aparelho com o cabo de alimentação ou a ficha danificados.
 - Se algum dos elementos que envolvem o aparelho se partir, desligue imediatamente o aparelho da corrente para evitar a possibilidade de sofrer um choque eléctrico.
 - Não utilize o aparelho se tiver caído, se tiver sinais visíveis de danos ou perdas de líquidos.
 - Usar o aparelho numa zona bem ventilada.
 - Se usar o aparelho na mesma divisão onde existam outros aparelhos a gás ou petróleo, certifique-se que a divisão está bem ventilada.
 - Não colocar o aparelho num local onde possa ficar exposto à luz solar directa.
- Colocar o aparelho sobre uma superfície plana e estável, apta a precedentemente suportar temperaturas elevadas, longe de outras fontes de calor e de possíveis salpicos de água.
- Não utilizar nem guardar o aparelho ao ar livre. Não expor o aparelho à chuva ou a condições de humidade. A água que entrar no aparelho aumentará o risco de choque eléctrico.
 - **ADVERTÊNCIA:** Não utilizar o aparelho perto da água.
 - Não force o cabo de alimentação. Nunca use o cabo de alimentação para levantar, transportar ou desligar o aparelho da corrente.
- Manter o aparelho longe de fontes de calor e de arestas.

Utilização e cuidados:

- Antes de cada utilização, desenrolar completamente o cabo de alimentação do aparelho.
- Não utilizar o aparelho se o dispositivo de ligar/desligar não funcionar.

- Não retirar os pés do aparelho.
 - Não mover o aparelho enquanto estiver em funcionamento.
 - Usar a(s) asa(s) para agarrar ou transportar o aparelho.
 - Não inverter o aparelho enquanto estiver a ser utilizado ou ligado à rede eléctrica.
 - Desligar o aparelho da rede eléctrica quando não estiver a ser utilizado e antes de iniciar qualquer operação de limpeza.
 - Este aparelho está projectado unicamente para utilização doméstica, não para utilização profissional ou industrial.
- Manter este aparelho fora do alcance das crianças e/ou de pessoas que apresentem capacidades físicas, sensoriais ou mentais reduzidas, ou com falta de experiência e conhecimento.
- Não expor o aparelho a temperaturas extremas.
 - Manter e guardar o aparelho num local seco, sem pó e afastado da luz solar.
 - Nunca deixar o aparelho ligado e sem vigilância. Além disso, poupará energia e prolongará a vida do aparelho.
 - Qualquer utilização inadequada ou não conforme com as instruções de uso anula a garantia e a responsabilidade do fabricante.



Instalação

- Retirar todo material de embalagem do interior do aparelho.
 - Respeitar as disposições legais referentes a distâncias de segurança com outros elementos como tubagens, instalações eléctricas, etc.
 - Assegurar-se de que o aparelho está bem nivelado em relação ao solo.
- Este aparelho requer ventilação adequada para que possa funcionar corretamente. Deixe um espaço de 50cm entre o aparelho e as paredes ou outros obstáculos. (Fig 1)



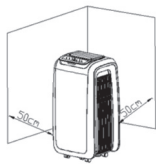

- Não cobrir nem obstruir nenhuma das aberturas do aparelho.
- Não cobrir nem obstruir os lados do aparelho. Deixar um espaço mínimo de 50cm em redor do aparelho.

- A ficha deve estar situada num local de fácil acesso para se poder desligá-la em caso de emergência.

Coloque o aparelho num local com temperatura entre os 12°C e os 32°C, para garantir a máxima eficácia.

- Fazer com que o tubo de extração fique na posição horizontal. (Fig 2)

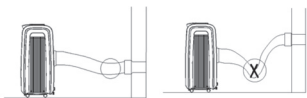

- Não adicionar novos troços ao tubo de extração fornecido, já que pode provocar um mau funcionamento do aparelho.
- O aparelho tem que ser utilizado com os pés de apoio.
- Utilizar o aparelho com as rodas montadas.

Montagem da mangueira

Esticar a mangueira e enroscar a extremidade ao adaptador (sentido contrário ao dos ponteiros do relógio).

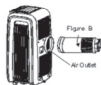
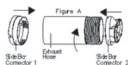

Instalação do kit de janela

- Abrir parcialmente a janela e fixar o kit à janela.
- O kit de janela pode ser instalado à maioria das janelas comuns verticais e é ajustável.
- Fixar o outro extremo da mangueira à saída de ar do kit de janela.

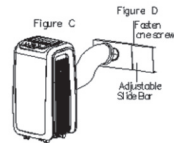

Modo de utilização

Utilização:

- Desenrole completamente o cabo antes de o ligar à tomada.
- Ligue o aparelho à rede elétrica.
- Prima o botão ON/OFF, o aparelho começará a funcionar no Modo de frio com o ventilador em velocidade lenta.
- Prima o botão de modo para selecionar entre modo de frio, desumidificador, ventilador.

Velocidade do Ventilador

- Nos modos de frio e ventilador, a velocidade funciona da seguinte maneira:
 - Ventilador Baixo Ventilador Medio Ventilador Alto.
- No modo de desumidificador, o ventilador funciona a baixa velocidade.

Função de temporizador:

- O tempo de funcionamento do aparelho pode ser controlado entre 1~24h. Premir o botão.
- Pode programar o tempo com os botões de ir para cima ou para baixo.
- A função de desligamento automático do temporizador só está disponível quando o aparelho está ligado.
- O botão (up) para cima e (down) para baixo serve para programar a temperatura e o temporizador.
- Nos modos de frio e calor, o arco de programação da temperatura situa-se entre os 16°~31°C.

Swing (varrimento)

- Prima esta botão para controlar o movimento da grelha.





Modo de frio

- Prima modo para seleccionar o modo de frio, o indicador de modo de frio irá acender.
- Prima Para Baixo ou Para Cima para ajustar a temperatura entre 16°C e 31°C.
- Prima speed (velocidade) para aumentar ou diminuir a velocidade.

Modo de ventilador:

- Prima modo para seleccionar o modo de ventilador, o indicador do modo de ventilador irá acender.
- Prima speed (velocidade) para aumentar ou diminuir a velocidade.
- A temperatura e a função de espera não podem ser ajustadas.

Modo de desumidificador:

- Prima modo para seleccionar o modo de desumidificador, o indicador do modo de desumidificador irá acender.
- No modo de desumidificador, o modo sleeping (espera) não pode ser ajustado e a velocidade do ventilador é baixa.

Modo sleeping (espera):

- Ao premir a tecla «SLEEP» (espera) no modo sleep (espera), o nível predeterminado da velocidade do ventilador é baixo.
- Com o modo sleeping (espera) aceso no modo de frio, na primeira hora que se segue, a temperatura programada aumenta 1°C, na segunda hora, a temperatura programada aumenta mais 1°C e depois mantém-se.
- O modo sleeping (espera) não é compatível com os modos de desumidificador e ventilador. Com a indicação do nível de água no máximo, o aparelho em modo standby (espera) e em modo de conversão, o modo sleeping (espera) é anulado.

Proteção do compressor:

- O compressor começará a funcionar três minutos após premir ON (ligar) / reiniciar.

Proteção do depósito de água:

- Quando o nível da água no tabuleiro inferior estiver abaixo do nível mínimo, o aparelho enviará um aviso automático.
- Verta a água no aparelho de acordo com as indicações do capítulo «drenagem da água».

Drenagem de água:

- Quando o interior do depósito do aparelho está

cheio, o indicador acende-se.

O aparelho entra em modo standby (espera).

- Abra a tampa para retirar a água, desligue o aparelho e torne a acendê-lo, o aparelho irá funcionar normalmente.
- Este modelo possui uma função de evaporação automática no modo de frio, não realize drenagens contínuas para conseguir um maior efeito de frio.

Uma vez concluída a utilização do aparelho:

- Desligue o aparelho, accionando o interruptor de ligar/desligar.
- Desligue o aparelho da corrente eléctrica.



Limpeza

- Desligar o aparelho da rede eléctrica e deixá-lo arrefecer antes de iniciar qualquer operação de limpeza.

- Limpar o aparelho e o cabo eléctrico com um pano húmido e secá-los de seguida. NUNCA SUBMERGIR O APARELHO OU O CABO ELÉTRICO EM ÁGUA OU EM QUALQUER OUTRO LÍQUIDO.

- Limpar o aparelho com um pano húmido com algumas gotas de detergente.

Não utilizar solventes, produtos com um factor pH ácido ou básico como a lixívia nem produtos abrasivos para a limpeza do aparelho.

- Não submergir o conector em água ou em qualquer outro líquido, nem o colocar debaixo da torneira.

Se o aparelho não se mantiver limpo, a sua superfície pode degradar-se e afectar de forma inexorável a duração da vida do aparelho e conduzir a uma situação de perigo.

Limpeza do filtro de ar

- Limpe os filtros de ar cada 2 semanas. Se o filtro de ar estiver bloqueado com pó, a sua eficiência diminuirá.

- Extrair o filtro para cima e para baixo como nas imagens que se seguem.

Lave os filtros de ar submergindo-os cuidadosamente em água quente com um detergente neutro, enxagúe-os e deixe-os secar completamente num local à sombra.

- Instale os filtros cuidadosamente após estarem limpos.

Pós Manutenção Periódica

- Desligue a ficha do depósito de enchimento e esvazie o recipiente de água, verta a água



inclinando o recipiente, depois mude o modo do aparelho para o modo de ventilador e prima o botão até a velocidade do ventilador ficar baixa.

- Manter este modo durante meio dia até que o tubo fique seco. Deste modo, o tubo mantém-se seco e não apanhará humidade.

- Desligue o aparelho e retire a ficha da tomada.

- Enrole o cabo, una-o e depois guarde-o no local dos acessórios.

- Separe o tubo de escape do ar e guarde-o cuidadosamente.

- Coloque o aparelho num saco de plástico e guarde-o num local seco.

- Remova as pilhas do comando à distância e guarde-as cuidadosamente.



Anomalias e reparação

- Em caso de avaria, leve o aparelho a um Serviço de Assistência Técnica autorizado. Não tente desmontar ou reparar o aparelho, já que pode ser perigoso.

No caso de detectar algum problema, consulte a seguinte tabela:

Anomalias	Causas	Soluções
Se o aparelho não funciona	- Se não há corrente. - Indicador do depósito de água aceso	- Ligue o aparelho - Verta a água do interior do recipiente
Aparentemente o aparelho não funciona	- Luz solar indireta - Janelas ou portas abertas - O filtro está muito sujo - A entrada ou saída de ar está bloqueada. - A temperatura da divisão é inferior à selecionada.	- Abra as cortinas - Feche as janelas ou ligue outro ar condicionado - Limpe ou mude o filtro de ar - Limpe o depósito - Mude a seleção da temperatura
O aparelho faz demasiado ruído	- O aparelho não está sobre uma superfície plana	- Colocar o aparelho numa superfície plana que suporte o seu peso
O compressor não funciona	- A proteção contra o sobreaquecimento está ativada	- Ligue o aparelho três minutos após a temperatura ter diminuído

Para produtos da União Europeia e/ou conforme os requisitos da regulamentação do seu país de origem:

Ecologia e reciclabilidade do produto:

Os materiais que formam a embalagem deste aparelho estão submetidos a um sistema de recolha, classificação e reciclagem dos mesmos (Ponto Verde). Se deseja eliminá-los, utilize os contentores colocados à disposição para cada tipo de material.

- O produto está isento de concentrações de substâncias que podem ser consideradas nocivas para o ambiente.



- Este símbolo significa que caso se pretenda eliminar o produto, no seu fim de vida útil, dever-se-á entregá-lo a um gestor de resíduos autorizados para a recolha selectiva de Resíduos de Equipamentos Eléctricos e Electrónicos (REEE).

Este aparelho cumpre a Directiva 2014/35/EC de Baixa Tensão, a Directiva 2014/30/EC de Compatibilidade Electromagnética, a Directiva 2011/65/CE sobre restrições à utilização de determinadas substâncias perigosas em aparelhos eléctricos e electrónicos.

English

Portable Air Conditioner AC 280



Dear customer,

Many thanks for choosing to purchase a TAURUS ALPATEC brand product.

Thanks to its technology, design and operation and the fact that it exceeds the strictest quality standards, a fully satisfactory use and long product life can be assured.

Description

A Control panel	H Power cord
B Air outlet	I Exhaust hose
C Fan blade	J Adjustable slide bar
D Castor wheels	K Window Kit
E Filter frame upper	L Remote control
F Exhaust connector	(Batteries not included)
G Filter frame lower	

Remote control

- 1 On/Off
- 2 Timer
- 3 Down
- 4 Mode
- 5 Up
- 6 Fan
- 7 Sleeping
- 8 Swing



Safety advice and warnings

- This appliance can be used by children aged from 8 years and above and persons with reduced physical, sensory or mental capabilities or lack of experience and knowledge if they have been given supervision or instruction concerning use of the appliance in a safe way and understand the hazards involved.
- This appliance is not a toy. Children should be supervised to ensure that they do not play with the appliance.
- Cleaning and user maintenance shall

Panel Control

- a. Power indicator
- b. Water full indicator
- c. Cool indicator mode
- d. Dehumidifier indicator mode
- e. Fan indicator mode
- f. Timer indicator
- g. Up/ down indicator
- h. High speed indicator
- i. Mid speed indicator
- j. Low speed indicator
- k. Sleep indicator
- l. Swing indicator

- Read these instructions carefully before switching on the appliance and keep them for future reference. Failure to follow and observe these instructions could lead to an accident.

not be made by children unless they are supervised.

- The appliance shall be installed in accordance with national wiring regulations
- If the connection to the mains has been damaged, it must be replaced, take the appliance to an authorised technical support service. Do not attempt to disassemble or repair the appliance by yourself in order to avoid a hazard.
- The appliance requires suitable ventilation in order to work properly. Leave a space of 50cm between walls or other obstacles
- Do not cover or obstruct the sides of the appliance, and leave a minimum space of 50cm front other walls, ceiling.
- Ensure that the voltage indicated on the rating label matches the mains voltage before plugging in the appliance.
- Connect the appliance to a base with an earth socket withstanding a minimum of 10 amperes.
- The appliance's plug must fit into the mains socket properly. Do not alter the plug. Do not use plug adaptors.



- Do not force the power cord. Never use the power cord to lift up, carry or unplug the appliance.
 - Do not wrap the power cord around the appliance.
 - Do not clip or crease the power cord.
 - Do not allow the power cord to hang or to come into contact with the hot surfaces of the appliance.
 - Check the state of the power cord. Damaged or tangled cables increase the risk of electric shock.
 - As an additional protection to the electrical supply for the appliance, it is advisable to have a differential current device with a maximum sensitivity of 30 mA. Ask for advice from a competent installer.
 - Do not touch the plug with wet hands.
 - Do not use the appliance if the cable or plug is damaged.
 - If any of the appliance casings breaks, immediately disconnect the appliance from the mains to prevent the possibility of an electric shock.
 - Do not use the appliance if it has fallen on the floor, if there are visible signs of damage or if it has a leak.
 - Use the appliance in a well ventilated area.
 - If other gas or fuel appliances can be used at the same time in the room where the appliance is to be used, that room must be well ventilated.
 - Do not place the appliance where it can reach the sunlight.
 - Place the appliance on a horizontal, flat, stable surface away from heat sources and contact with water (splashes etc.)
 - Do not use or store the appliance outdoors.
 - Do not leave the appliance out in the rain or exposed to moisture. If water gets into the appliance, this will increase the risk of electric shock.
 - CAUTION: Do not use the appliance near water.
 - Do not force the power cord. Never use the power cord to lift up, carry or unplug the appliance.
 - Keep the appliance away from heat sources and sharp edges.
- Use and care:**
- Fully unroll the appliance's power cable before each use.
 - Do not use the appliance if the on/off switch does not work.
 - Do not remove the support feet of the appliance.
 - Do not move the appliance while in use.
 - Use the appliance handle, to catch it or move it.
 - Do not turn the appliance over while it is in use or connected to the mains.
 - Unplug the appliance from the mains when not in use and before undertaking any cleaning task.
- This appliance is for household use only, not professional, industrial use.
 - Store this appliance out of the reach of children and/or those with reduced physical, sensory or mental abilities or unfamiliar with its use
 - Do not expose the appliance to extreme temperatures.
 - Keep the appliance in a dry, dust-free place, out of direct sunlight.
 - Never leave the appliance connected and unattended if is not in use. This saves energy and prolongs the life of the appliance.
 - Any misuse or failure to follow the instructions for use renders the guarantee and the manufacturer's liability null and void.



Installation

- Be sure to remove all packaging material from inside the appliance.
- Respect the legal provisions concerning safety distances from other elements such as pipes, electrical connections, etc.
- Ensure that the appliance is level with respect to the floor.
- The appliance requires suitable ventilation in order to work properly. Leave a space of 50cm between walls or other obstacles. (Fig 1)

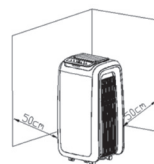

- Do not cover or obstruct any of the openings of the appliance.
- Do not cover or obstruct the sides of the appliance, and leave a minimum





space of 50cm front other walls, ceiling.

- The plug must be easily accessible so it can be disconnected in an emergency.
- To achieve the highest efficiency from the appliance it should be situated in a place where the atmospheric temperature is between 12 and 32°C.
- Ensure that the extraction pipe remains in a horizontal position. (Fig 2)

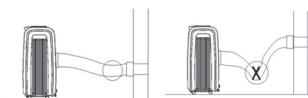

- Do not add new sections to the extraction tube provided, as it could cause the appliance to malfunction.
- The appliance should be used with its base feet fitted.
- The appliance should be used with its wheels attached.

Assembly of the exhaust hose

- Lengthen one head of the hose, and spin the exhaust hose into exhaust connector (counter-clockwise).

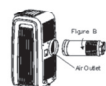
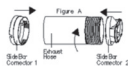

Installation of window kit

- Partially open the window and then fix the window kit to the window.
- The window kit can be installed on most of normal and vertical windows and it is adjustable.
- Fix the other end of the heat-exhausted hose to the air-outlet window kit.

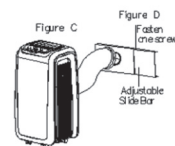

Instructions for use

Use:

- Unroll the cable completely before plugging it in.
- Connect the appliance to the mains.
- Press the ON/OFF button, the unit will enter in cooling mode with low fan speed.
- Press the mode button to select cooling dehumidifying, fan and heating mode.

Fan Speed:

- Under the cooling and the fan mode, the speed goes as follow:
- Lower Fan-> Mid Fan-> High Fan.
- Under the dehumidifying mode, fan is working in low speed.

Timer function:

- The appliance's operating time can be controlled from 1~24h.
- Press that button.
- You can set time through up and down buttons.
- Auto-shut off timer is only available when the unit is on.
- Up and down button can set temperature and timer.
- Under the cooling and heating mode, the setting temperature ranges from 16°~31°C.

Swing:

- Press this button to control the movement of the louver.

Cooling mode:

- Press mode to select cooling mode, cooling mode indicator turns on.
- Press Up or Down to adjust temperature from 16°C to 31°C.
- Press speed to select high or low fan speed.

Fan mode:

- Press mode to select fan mode fan indicator turns on.
- Press speed to select high speed or low speed.
- Temperature and sleeping function cannot be setup.

Dehumidifying mode:

- Press "MODE" to select dehumidifying mode,





dehumidifying mode indicator turns on.

- Under dehumidifying mode, sleeping function cannot be setup, and fan speed is low.

Sleeping mode:

- Press key "SLEEP" enters into sleeping mode, default value of fan speed is low.
- When sleeping mode turns on, under cooling mode, the first one hour later, setting temperature will go up 1°C, the second one hour later, setting temperature will go up another 1°C, and then keep the same.
- Sleeping mode is invalid under dehumidifying and fan mode. Under water full, machine standby and mode conversion, sleeping mode will be cancelled.

Compressor protection:

- Three minutes later after power on / restart, compressor starts to run.

Water tank full protection:

- When the water level in the bottom water plate is above the warning level, the unit will alert automatically a.
- Please discharge water in the machine according to chapter "water drainage".

Water drainage:

- When the inner water tank is full, its indicator will flash on the screen.
- The appliance enters into standby mode.
- Pull out the plug to drain out water, power off the machine and restart it, the machine will run normally.
- This model have self evaporative function, under cooling mode, please do not use continue drainage to get better cooling effect.

Once you have finished using the appliance:

- Turn the appliance off, using the on/off switch.
- Unplug the appliance from the mains.



Cleaning

- Disconnect the appliance from the mains and allow it to cool before undertaking any cleaning task.
- Clean the electrical equipment and the mains connection with a damp cloth and dry. DO NOT IMMERSE IN WATER OR ANY OTHER LIQUID.
- Clean the equipment with a damp cloth with a

few drops of washing-up liquid and then dry.

- Do not use solvents, or products with an acid or base pH such as bleach, or abrasive products, for cleaning the appliance.
- Never submerge the appliance in water or any other liquid or place it under running water.
- If the appliance is not in good condition of cleanliness, its surface may degrade and inexorably affect the duration of the appliance's useful life and could become unsafe to use.

Air filter cleaning:

- Clean the air filters every 2 weeks. If the air filter is blocked with dust, the efficiency will reduce.
- Pull out up and down filter as below pictures
- Wash the air filters by immersing it gently into warm water with a neutral detergent, rinse it and dry it thoroughly in a shaded place.
- Install air filters carefully after cleaning the filters.

After Season Maintenance:

- Pull out the plug in drainage hole and empty the water received plate, or drain out the water by leaning the unit, then shift the unit mode to Fan mode, and press the button till it low fan speed.
- Keep this mode for half day till the conduit is dried. Doing like this can keep the inner unit dried and not go mouldy.
- Turn off the unit and pull out the plug.
- Coil the wire and bind it together, then put it into the accessories room.
- Separate the air-exhausted pipe and safely keep it.
- Put the unit into a plastic bag, and then keep it in a dried place.
- Take out the batteries of remote control and safely keep them.



Anomalies and repair

- Take the appliance to an authorised technical support service if product is damaged or other problems arise.

Do not attempt to disassemble or repair the appliance yourself as this may be dangerous.

- If any anomaly is detected, check the following table:





Anomalies	Causes	Solutions
The unit does not work	- No power supply - Water full indicator illuminate	- Turn on the appliance - Drain out the inner stored water
The unit does not seem to perform	- Indirect sunlight - Window or doors open - Filter is very dirty - Air inlet or air outlet is blocked - Room temperature is lower than the setting one.	- Draw the curtains - Close windows and turn on another air conditioner - Clean or change the air filter - Clean out the stemming - Change the temperature setting
The unit noise is too high	- The unit is not put on a flat surface	- Put the unit on a flat and stable surface that can support its weight
Compressor does not work	- Heat exceeded protection is active	- Re start the unit 3 minutes later till the temperature low down

For EU product versions and/or in case that it is requested in your country:

Ecology and recyclability of the product:

- The materials of which the packaging of this appliance consists are included in a collection, classification and recycling system. Should you wish to dispose of them, use the appropriate public recycling bins for each type of material.
- The product does not contain concentrations of substances that could be considered harmful to the environment.



- This symbol means that in case you wish to dispose of the product once its working life has ended, take it to an authorized waste agent for the selective collection of Waste from Electric and Electronic Equipment (WEEE).



This appliance complies with Directive 2014/35/EC on Low Voltage, Directive 2014/30/EC on Electromagnetic Compatibility and Directive 2011/65/EU on the restrictions of the use of certain hazardous substances in electrical and electronic equipment.



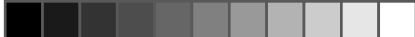

- افصل أنبوب عادم الهواء واحفظه بعناية.
- ضع الجهاز في كيس بلاستيكي واحفظه في مكان جاف.
- قم بإزالة البطاريات من جهاز التحكم عن بعد واحفظها بعناية.

أمور غير عادية والتوصليح

- في حال العطل أو أي نوع من المشاكل، احمل الجهاز إلى مركز خدمة صيانة تقنية معتمد. لا تحاول فكه أو إصلاحه لأنه قد يكون فيه خطر.

- في حال اكتشاف أي أمر غير عادي الرجوع إلى الجدول التالي:

الحلول	الأسباب	أمور غير عادية
شغل الجهاز اسكب الماء من داخل الخزان	عدم وجود تيار. مؤشر مل الماء مضيء	الجهاز لا يعمل
أرخ الستائر أغلق النوافذ وشغل مكيف هواء آخر نظف أو استبدل مرشح الهواء نظف الخزان قم بتغيير إعدادات درجة الحرارة	أشعة الشمس غير مباشرة نوافذ أو أبواب مفتوحة المرشح وسخ جداً مدخل أو مخرج الهواء مقفل درجة حرارة الغرفة أقل من الدرجة التي تم إعدادها	يبدو الجهاز لا يعمل
ضع الجهاز على سطح مستوي يتحمل وزنه	الجهاز غير موضوع على سطح مستوي	ضجيج الجهاز عالي للغاية
شغل الجهاز بعد 3 دقائق عندما تنخفض درجة الحرارة	تم تنشيط الحماية من التسخين الزائد	الضاغط لا يعمل

بالنسبة للمنتجات من الاتحاد الأوروبي و/أو في حال تتطلب ذلك اللوائح في بلدك الأصلي:

البيئة وإعادة تدوير المنتج:

يتم دمج المواد التي تشكل تعبئة هذا الجهاز في نظام جمع وفرز وإعادة تدوير لها (نقطة خضراء). إذا كنت ترغب في التخلص منها، يمكنك استخدام حاويات إعادة التدوير العامة المناسبة لكل نوع من أنواع المواد.
- يخلو هذا المنتج من تركيزات المواد التي يمكن أن تعتبر ضارة بالبيئة.

- يعني هذا الرمز أنه إذا كنت ترغب بالتخلص من المنتج، بعد انتهاء عمره الافتراضي، فيجب إيداعه عن طريق الوسائل المناسبة بيد وكيل نفايات معتمد للجمع الانتقائي من نفايات الأجهزة الكهربائية والإلكترونية (WEEE).



يستوفي هذا الجهاز توجيه EC/2006/95 للجهد المنخفض وتوجيه EC/2004/108 للتوافق الكهرومغناطيسي وتوجيه EU/2011/65 حول قيود استخدام مواد خطيرة معينة في الأجهزة الكهربائية والإلكترونية.



وضع مزيل الرطوبة:

- اضغط على "Modo" لتحديد وضع إزالة الرطوبة، وسيضيء مؤشر وضع إزالة الرطوبة.
- في وضع إزالة الرطوبة، لا يمكن إعداد وضع sleeping (راحة)، وسرعة المروحة منخفضة.

وضع sleeping (راحة):

- بالضغط على مفتاح "SLEEP" (راحة) في وضع sleep (راحة)، يكون مستوى سرعة المروحة الافتراضي منخفض.
- مع تشغيل وضع sleeping (راحة)، في كيفية التبريد، خلال الساعة الأولى التالية ستزيد درجة الحرارة المبرمجة 1 درجة مئوية، في الساعة الثانية ستزيد درجة الحرارة 1 درجة مئوية أخرى، وبعد ذلك سيتم الحفاظ عليها.
- يكون وضع sleeping (راحة) متوافقاً معنا مع الأوضاع إزالة الرطوبة والمروحة. مع مؤشر خزان الماء ممتلئ، الجهاز في وضع standby (راحة) وضع التحول، سيتم إلغاء وضع sleeping (راحة).

حماية الضاغط:

- بعد ثلاث دقائق من الضغط على on (تشغيل) / إعادة تشغيل، سيبدأ الضاغط بالعمل.

حماية خزان الماء:

- عندما يكون مستوى الماء في اللوحة السفلية من الماء تحت مستوى التحذير، سيقوم الجهاز بتبنيك تلقائياً.
- يرجى أن تسكب الماء في الجهاز وفقاً لإرشادات الفقرة "تصريف الماء".

تصريف الماء:

- عندما يكون باطن خزان الماء ممتلئاً، سيضيء المؤشر في الشاشة.
- يدخل الجهاز في وضع standby (راحة).
- انزع السداد لإزالة المياه وأطفئ الجهاز ثم شغله من جديد، وسيعمل الجهاز بشكل طبيعي.
- لدى هذا النموذج وظيفة التبخر الذاتي، في وضع التبريد، يرجى عدم عمل تصريفات مستمرة للحصول على أكبر تأثير من التبريد.

بعد الانتهاء من استعمال الجهاز:

- أوقف الجهاز، عن طريق تحريك مفتاح تشغيل/إيقاف.
- افصل قابس الجهاز من التيار الكهربائي.

التنظيف

- افصل قابس الجهاز من التيار الكهربائي واتركه يبرد قبل البدء بأي عملية تنظيف.
- نظف الطقم الكهربائي وموصل التيار بقطعة قماش مبللة وجففها بعد ذلك. لا تغسلهم أبداً في ماء أو أي سائل آخر.
- قم بتنظيف الجهاز بقطعة قماش مبللة ومشرية ببضع قطرات من منظف.
- لا تستخدم مواد مذيبة ولا منتجات بعنصر رقم هيدروجيني حمضي أو أساسي مثل المبيضات ولا منتجات كاشطة لتنظيف الجهاز.
- لا تغسل الموصل في ماء أو سوائل أخرى، ولا حتى وضعه تحت الحنفية.
- إذا لم يتم حفظ الجهاز في حالة جيدة من النظافة، فإن سطحه قد يتلف ويؤثر لا محالة على مدة عمر الجهاز ويؤدي إلى وضع خطير.

تنظيف مرشح الهواء:

- نظف مرشحات الهواء في كل أسبوعين. إذا ينسد مرشح الهواء بالغبار، فسوف يحد من الكفاءة.
- قم بإزالة المرشح صعوداً ونزولاً كما في الصور أدناه
- اغسل مرشحات الهواء عن طريق تغطيسها بعناية في ماء ساخن مع منظف محايد، ثم اشطفها واتركها تجف تماماً في مكان تحت الظل.
- ثبت المرشحات بعناية بعد تنظيفها.

بعد الصيانة الدورية:

- اسحب قابس مستودع التعبئة وأفرغ خزان الماء، أو اسكب الماء عن طريق إمالة الجهاز، ثم قم بتغيير وضع الجهاز إلى وضع مروحة، ثم اضغط على الزر حتى تنخفض سرعة المروحة.
- حافظ على هذا الوضع أثناء فترة الظهور حتى يجف الأنبوب. بهذا الوضع سيبقى الأنبوب جافاً ولن يتعفن.
- أطفئ الجهاز واسحب القابس.
- لف السلك واجمعهم، ثم ضعه في مكان الملحقات.

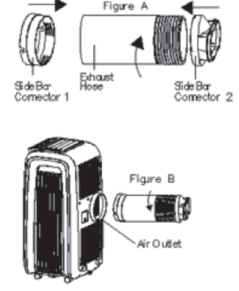

تركيب الخرطوم
 مط الخرطوم وثبت طرفه بالمحول (عكس اتجاه عقارب الساعة).

- تركيب طقم النافذة**
- افتح النافذة جزئياً وثبت طقم النافذة.
 - يمكن تركيب طقم النافذة على معظم النوافذ المشتركة العمودية وهو قابل للضبط.
 - ثبت الطرف الأخر للخرطوم بمنفذ الهواء من طقم النافذة.

طريقة الاستخدام

الاستعمال:

- انشر السلك بالكامل قبل توصيله.
- أوصل الجهاز بالتيار الكهربائي.
- اضغط على زر ON/OFF، سيبدأ الجهاز في وضع التبريد مع المروحة على سرعة بطيئة.
- اضغط على زر الوضع لتحديد تبريد وإزالة الرطوبة ومروحة ووضع تدفئة.

سرعة المروحة

- في الأوضاع تبريد ومروحة، تعمل السرعة على النحو التالي:
- مروحة منخفضة → مروحة عالية.
- في وضع إزالة الرطوبة، تعمل المروحة على سرعة منخفضة.

وظيفة المؤقت:

- يمكن التحكم بوقت تشغيل الجهاز من 1~24 ساعة.
- ضغط الزر
- يمكنك برمجة الوقت بالأزرار أعلى وأسفل.
- وظيفة الإطفاء الذاتي للمؤقت متاحة فقط عندما يكون الجهاز قيد التشغيل.
- يفيد زر (up) أعلى و (down) أسفل لبرمجة درجة الحرارة والمؤقت.
- في الأوضاع تبريد وتدفئة، فوس برمجة درجة الحرارة من 16 درجة ~ 31 درجة مئوية.

Swing (كنس)

- اضغط على هذا الزر للتحكم بحركة الشبكة.

وضع تبريد

- اضغط على الوضع لتحديد وضع التبريد، سيضيء مؤشر وضع التبريد.
- اضغط على أعلى أو أسفل لضبط درجة الحرارة بين 16 درجة مئوية و 31 درجة مئوية.
- اضغط على speed (سرعة) لزيادة أو تقليل السرعة.

وضع مروحة:

- اضغط على modo لتحديد وضع مروحة وسيضيء مؤشر المروحة.
- اضغط على speed (سرعة) لزيادة أو تقليل السرعة.
- لا يمكن إعداد درجة الحرارة ووظيفة الراحة.

- احفظ هذا الجهاز بعيداً عن متناول الأطفال و/أو الأشخاص من ذوي القدرات البدنية أو الحسية أو العقلية المنخفضة أو لا يعرفون استعماله.
- لا تعرض الجهاز لدرجات حرارة عالية.
- احفظ الجهاز في مكان جاف وخالي من الغبار ومحمي من أشعة الشمس المباشرة.
- لا تترك الجهاز أبداً موصولاً وبدون مراقبة. بالإضافة إلى ذلك ستقوم بتوفير الطاقة وإطالة عمر الجهاز.
- إن كل استخدام غير مناسب، أو مخالفة إرشادات الاستعمال، قد يترتب عليه مخاطر، وهذا يلغي الضمان ومسؤولية الشركة المصنعة.

(LE TEXTE DOIT ÊTRE EN GRAND : MEME TAILLE QU' AU DEBUT DE LA NOTICE) التركيب

- تأكد من إزالة جميع مواد التغليف من داخل الجهاز.
- احترم الأحكام القانونية المتعلقة بمسافات السلامة مع العناصر الأخرى مثل الأنابيب والتوصيلات الكهربائية وما إلى ذلك.
- تأكد من أن يكون الجهاز على مستوى جيد بالنسبة للأرض.
- يتطلب الجهاز تهوية مناسبة لكي يعمل بالشكل الصحيح. اترك مسافة 50 سم بين الجدران أو غيرها من الحواجز والجهاز. (Fig 1)

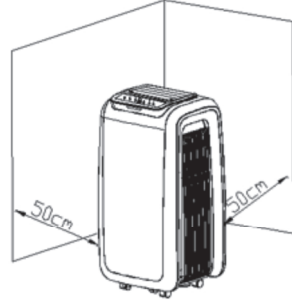

- لا تغطي أو تسد أي فتحة من فتحات الجهاز.
- لا تغطي ولا تسد جوانب الجهاز، واطرك مسافة لا تقل عن 50 سم حول الجهاز.
- ينبغي أن يكون القابس سهل الوصول إليه للتمكن من فصله في حال الطوارئ.
- ضع الجهاز في مكان بدرجة حرارة تتراوح بين 12 درجة مئوية و 32 درجة مئوية، للحصول على أقصى قدر من الفعالية.
- تأكد من أن أنبوب الاستخراج يكون أفقياً. (Fig 2)

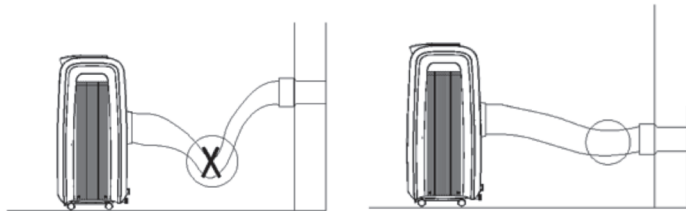

- لا تقم بإضافة أجزاء جديدة لأنبوب الاستخراج المرفق، لأنه قد يتسبب في حدوث خلل في تشغيل الجهاز.
- يجب استخدام الجهاز مع أرجل الدعم الخاصة به.
- استخدم الجهاز مع العجلات موضوعة.

نصائح وتحذيرات السلامة

- يمكن أن يستخدم هذا الجهاز الأطفال ممن هم بعمر 8 سنوات فما فوق والأشخاص من ذوي القدرات البدنية أو الحسية أو العقلية المنخفضة أو انعدام الخبرة والمعرفة، إذا ما قدم لهم الإشراف أو التدريب المناسبين فيما يتعلق باستعمال الجهاز بطريقة آمنة ويستوعبوا المخاطر المترتبة عليه.
- إن هذا المنتج ليس لعبة. يجب أن يكون الأطفال تحت الإشراف للتأكد بأنهم لا يلعبون بالجهاز.
- لا تسمح للأطفال القيام بالتنظيف والصيانة من دون إشراف.
- ثبت الجهاز وفقاً لمعايير الأسلاك الوطنية.
- في حال تلف التوصيل الكهربائي، يجب أن يتم استبداله. واحمل الجهاز إلى مركز خدمة صيانة تقنية معتمد. لا تحاول فكّه أو إصلاحه بنفسك لأنه قد ينتج عنه خطر.
- يتطلب الجهاز تهوية مناسبة لكي يعمل بالشكل الصحيح. اترك مسافة 50 سم بين الجدران أو غيرها من الحواجز والجهاز. لا تغطي ولا تسد جوانب الجهاز، واترك مسافة لا تقل عن 50 سم حول الجهاز.
- قبل توصيل الجهاز تحقق من أن الجهد المبين على لوحة المواصفات مطابقاً لجهد التيار الكهربائي.
- أوصل الجهاز إلى قاعدة مزودة بأخذ أرضي وأن تتحمل 10 أمبير.
- يجب أن يتطابق قابس شاحن البطاريات مع القاعدة الكهربائية لماخذ التيار. لا تقم أبداً بتعديل القابس. لا تستعمل محولات قابس.
- لا تستعمل القوة مع سلك التوصيل الكهربائي. لا تستعمل أبداً السلك الكهربائي لرفع أو حمل أو فصل قابس الجهاز.
- لا تلف السلك حول الجهاز.
- تأكد من أن السلك الكهربائي غير معلق بقراصة وغير مطوي..
- لا تترك سلك التوصيل الكهربائي يبقى معلقاً أو يلامس الأسطح الساخنة من الجهاز.
- تحقق من حالة سلك التوصيل الكهربائي. - تزيد الأسلاك التالفة أو المتشابكة من خطر حدوث صدمة كهربائية.
- يستحسن كحماية إضافية في التركيب الكهربائي الذي يشغل الجهاز، تزويد جهاز التيار التفاضلي مع حساسية أقصاها 30 مللي أمبير. قم باستشارة المثبت.
- لا تلمس قابس التوصيل ويدك ميلتين.
- لا تستخدم الجهاز والسلك الكهربائي أو القابس تالفين.
- إذا تمزق أي من مغلفات الجهاز، قم على الفور بفصل الجهاز من التيار الكهربائي لتفادي احتمال حدوث تفريغ كهربائي.
- لا تستخدم الجهاز إذا سقط، أو إذا كان هناك علامات واضحة من التلف، أو إذا كان هناك تسرب.
- استعمل الجهاز في منطقة جيدة التهوية.
- في حال استخدام الجهاز في نفس الغرفة مع غيره من أجهزة الغاز أو الوقود فيجب أن تكون هذه الغرفة جيدة التهوية.
- لا تضع الجهاز في مكان يمكن أن تصله أشعة الشمس مباشرة.
- ضع الجهاز على سطح أفقي ومستو وثابت وبعيد عن مصادر الحرارة ورش الماء المحتمل.
- لا تستخدم ولا تحفظ الجهاز في الهواء الطلق.
- لا تعرض الجهاز تحت المطر أو ظروف الرطوبة. المياه التي تدخل في الجهاز ستزيد من خطر حدوث صدمة كهربائية.
- تحذير: لا تستخدم الجهاز بالقرب من المياه.
- لا تستعمل القوة مع سلك التوصيل الكهربائي. لا تستعمل أبداً السلك الكهربائي لرفع أو حمل أو فصل قابس الجهاز.
- حافظ على الجهاز بعيداً عن مصادر الحرارة والحواف الحادة.

الاستخدام والعناية:

- قبل كل استعمال، انشر بالكامل سلك التيار الكهربائي من مصدر التغذية.
- لا تستعمل الجهاز إذا كانت أداة التشغيل/الإيقاف الخاصة به لا تعمل.
- لا تقم بإزالة سيقان الجهاز.
- لا تحرك الجهاز أثناء ما يكون قيد الاستعمال.
- استعمل المقابض لأخذ أو حمل الجهاز.
- لا تقلب الجهاز أثناء ما يكون قيد الاستعمال أو موصولاً بالتيار الكهربائي.
- أفضل قابس مصدر التغذية من التيار الكهربائي عند عدم استعماله وقبل القيام بأي عملية تنظيف.
- تم إعداد هذا الجهاز للاستعمال المنزلي فقط، وليس للاستعمال المهني أو الصناعي.

العربية

مكيف هواء محمول
AC 280

عزيزي الزبون:
نشكر قرارك شراء منتج من منتجات العلامة التجارية تاوروس ألباتيك.
وسوف تجلب لك التكنولوجيا والتصميم والأداء إلى جانب واقع تجاوز أعلى معايير الجودة الرضا التام لفترة طويلة من الزمن.

الوصف

- A لوحة تحكم
- B مخرج هواء
- C ريشة المروحة
- D عجلة دوارة
- E إطار مرشح علوي
- F موصل خرطوم
- G إطار مرشح سفلي
- H سلك توصيل
- I خرطوم
- J قضيب يمكن ضبطه خرطوم
- K محول خرطوم
- L تحكم عن بعد

تحكم عن بعد

القوة	1
المؤقت	2
أسفل	3
وضع	4
أعلى	5
المروحة	6
Sleep (راحة)	7
Swing (كنس)	8

لوحة تحكم

- a. القوة
- b. مؤشر ملء الماء
- c. مؤشر وضع التبريد
- d. مؤشر وضع مزيل الرطوبة
- e. مؤشر وضع المروحة
- f. مؤشر وضع التدفئة
- g. مؤشر المؤقت
- h. مؤشر أعلى/أسفل
- i. سرعة قصوى
- j. سرعة أدنى
- k. مؤشر sleep (راحة)
- l. مؤشر وضع Swing (كنس)

اقرأ هذه الإرشادات بعناية قبل أن تشغيل الجهاز واحتفظ بها للرجوع إليها في المستقبل. إن عدم التقيد والامتثال لهذه الإرشادات قد يترتب عليه كنتيجة لذلك وقوع حادث.



taurusgroup

Avda. Barcelona, s/n
E 25790 Oliana
Spain

AC 280

