

# 说明书递交文档

设计 DESIGN	陈壮筹 2017. 09. 20	图纸名称 PART NAME				图号/物料编码 PART NO.
校对 CO. BY	黄志胜	TEKA NFL 350 E-INOX CE-BCD308WE2-JT(1. 5代) 22031020002961				16131000A28020
标准化 STANDARD		西、葡、英语说明书				材料 MATERIAL
业务 seller	钱斌	图样 标记 REL	版本号 REV. NO	重量 (g)	比例 scale	80g双胶纸
批准 AUTHORIZ E	曾磊		0		1:1	美的冰箱事业部 MIDEA REFRIGERATION DIVISION
		共 页 TOTAL SHEETS	第 页 NO. OF SHEETS			
<b>技术要求</b>						
<p>1、 尺寸：145*210mm。56P。</p> <p>2、 单色印刷，应清晰，不能有印刷缺陷。</p> <p>3、 切边应成直角，不能歪斜。</p> <p>4、 样板需送设计部门认可方可生产。</p>						
标记 MARKER	变更内容				修改日期	签名



# **FRIGORÍFICO COMBINADO**

MANUAL DE INSTRUCCIONES

MODEL: NFL 350 E-INOX

## CONTENIDOS

1	Advertencias de seguridad	
1.1	Advertencia	1
1.2	Significados de los símbolos de advertencia de seguridad	2
1.3	Advertencias relacionadas con la electricidad	2
1.4	Advertencias para el uso	3
1.5	Advertencias para la ubicación	3-4
1.6	Advertencias para la energía	4
1.7	Advertencias para el desecho	4
2	Uso adecuado del refrigerador	
2.1	Ubicación	5
2.2	Instalación de la manija de la puerta	6
2.3	Pies niveladores	7
2.4	Cambio derecha-izquierda de la puerta	7-9
2.5	Cambio de la Luz	10
2.6	Encendido	10
2.7	Consejos para ahorro de energía	10
3	Estructura y funciones	
3.1	Componentes clave	11
3.1	Funciones	12-13
4	Mantenimiento y cuidado del refrigerador	
4.1	Limpieza general	14
4.2	Limpieza del estante de vidrio	14
4.3	Descongelado	14
4.4	Fuera de operación	14
5	Resolución de problemas	
5.1	Resolución de problemas	15

# 1 Advertencias de seguridad

## 1.1 Advertencia



Advertencia: riesgo de incendio / materiales inflamables

### RECOMENDACIONES:

**Este electrodoméstico tiene el propósito de ser utilizado en el hogar y en aplicaciones similares tales como en áreas de personal de cocina en tiendas, oficinas y otros ambientes laborales; granjas y por clientes en hoteles, moteles y otro tipo de ambiente residencial; ambientes de tipo cama y desayuno; servicios de comida y aplicaciones similares no minorista.**

(Directiva europea opcional)

**Para la norma europea EN: Este electrodoméstico puede ser utilizado por niños de 8 años a más y por personas con sentidos físicos reducidos o capacidades mentales reducidas o con falta de experiencia y conocimiento si se les brinda supervisión o instrucción respecto al uso del electrodoméstico de manera segura y comprenden los peligros involucrados. Los niños no deben jugar con este electrodoméstico. Los niños no deben realizar la limpieza y mantenimiento sin supervisión.**

(Directiva europea opcional)

**Para la norma IEC (Comisión Electrónica Internacional): Este electrodoméstico no está destinado para personas con sentidos físicos reducidos o capacidades mentales reducidas o con falta de experiencia y conocimiento (incluyendo niños), salvo que se les brinde supervisión o con instrucción respecto al uso del electrodoméstico dada por una persona responsable por su seguridad.**

Los niños deben estar bajo supervisión para garantizar que no jueguen con el electrodoméstico.

Si el cable de suministro está dañado, el fabricante, su agente de servicio u otra persona calificada similar lo debe reemplazar con el fin de evitar riesgos.

No almacene sustancias explosivas, tales como latas de aerosol con un propelente inflamable, dentro de este electrodoméstico.

El electrodoméstico debe ser desenchufado luego de ser utilizado y antes de llevar a cabo el mantenimiento en el electrodoméstico.

**ADVERTENCIA:** Riesgo de incendio / materiales inflamables.

**ADVERTENCIA:** Mantenga la ventilación abierta, en el recinto del electrodoméstico o en la estructura incorporada. Despejado de obstrucciones.

**ADVERTENCIA:** No utilice dispositivos mecánicos u otros medios para acelerar el proceso de descongelado, salvo los recomendados por el fabricante.

**ADVERTENCIA:** No dañe el circuito refrigerante.

**ADVERTENCIA:** No utilice dispositivos eléctrico dentro de los compartimentos de almacenamiento de comida del electrodoméstico, salvo sean del tipo recomendado por el fabricante.

**ADVERTENCIA:** ¡Sírvase abandonar el refrigerador según las normas locales ya que utiliza gas inflamable y refrigerante!

No utilice cables de extensión o adaptadores sin conexión a tierra (doble acción)

**PELIGRO:** Riesgo de que los niños queden atrapados. Antes de desechar su antiguo refrigerador o congelador:

- Retire las puertas



- Deje los compartimentos en el lugar para que los niños no puedan escalar dentro fácilmente.

El refrigerador debe desconectarse de la fuente de suministro eléctrico antes de intentar la instalación del accesorio

Los materiales espumantes ciclopentano y refrigerante utilizados para el refrigerador son inflamables.

Por ello, cuando el refrigerador es desechado, se debe mantener lejos de cualquier fuente de calor y ser recolectado por una empresa de recolección especializada con el requisito correspondiente además de ser desechado por combustión, con el fin de evitar daños al medio ambiente y cualquier otro perjuicio.

## 1. 2 Significados de los s ímbolos de advertencia de seguridad

 Símbolo de prohibición	Este es un símbolo de prohibición. Cualquier incumplimiento con las instrucciones marcadas con este símbolo puede resultar en un daño al producto, símbolo de Precaución, o poner en peligro la seguridad personal del usuario.
 Símbolo de advertencia	Este es un símbolo de advertencia. Se requiere operar con observación estricta de las instrucciones marcada con este símbolo; de lo contrario, se puede ocasionar daños al producto o lesiones personales
 Símbolo de precaución	Este es un símbolo de precaución. Las instrucciones marcadas con este símbolo requieren precaución especial. La precaución insuficiente puede resultar en lesiones ligeras o moderadas, símbolo de Precaución, o dañar el producto.

Este manual contiene bastante información importante sobre seguridad la cual debe ser observada por los usuarios.

## 1. 3 Advertencias relacionadas con la electricidad

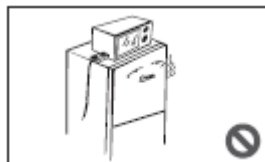

- No jale el cable de energía cuando desenchufe la energía del refrigerador. Sírvase sostener firmemente el enchufe y jálalo directamente del tomacorriente.
- Para garantizar el uso seguro, no dañe el cable de energía ni lo utilice cuando esté dañado o desgastado.
- Sírvase utilizar un tomacorriente de energía especializado y dicho tomacorriente no debe ser compartido con otros artefactos eléctricos.
- El cable de energía debe estar conectado firmemente con el tomacorriente, de lo contrario se puede originar incendios.
- Sírvase asegurarse de que el electrodo puesto a tierra del tomacorriente de energía esté equipado con una línea a tierra confiable.
- Sírvase apagar la válvula del gas filtrante y luego abra las puertas y las ventanas en caso de fuga de gas y de cualquier otro gas inflamable. No desenchufe el refrigerador ni otro artefacto eléctrico considerando que las chispas puede ocasionar un incendio.
- No utilice artefactos eléctricos encima del electrodoméstico, salvo que sean del tipo recomendado por el fabricante.

## 1.4 Advertencias para el uso



- No desarme ni reconstruya arbitrariamente el refrigerador, ni dañe el circuito del refrigerante; el mantenimiento del electrodoméstico debe ser dirigido por un especialista
- Para evitar peligros, el cable de energía dañado debe ser reemplazado por el fabricante, por su departamento de mantenimiento o profesionales relacionados.

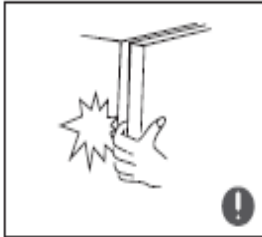

- Los espacios entre las puertas del refrigerador y entre las puertas y el cuerpo del refrigerador son muy pequeños. Cuide de no poner su mano en estas áreas para evitar que aprieten sus dedos. S ívase cerrar cuidadosamente la puerta del refrigerador para evitar que los artículos se caigan.
- No tome alimentos o contenedores con las manos mojadas en el compartimento del congelador cuando el refrigerador est á encendido, especialmente contenedores de metal con el fin de evitar el congelamiento.



- No permita que ningún niño ingrese o suba al refrigerador; de lo contrario, el niño puede sofocarse o se le puede producir una lesión al caer.



- No coloque objetos pesados en la parte superior del refrigerador considerando que los objetos pueden caer al cerrar o abrir la puerta, y se podr á ocasionar lesiones accidentales.
- S ívase desconectar el enchufe en caso de falla eléctrica o de limpieza. No conecte el congelador al suministro de energía dentro de cinco minutos para evitar daños al compresor debido a los encendidos sucesivos.

## 1.5 Advertencias para la ubicación

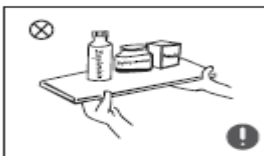

- No coloque artículos inflamables, explosivos, volátiles o altamente corrosivos en el refrigerador para evitar daños al producto o accidentes de incendio.
- No coloque artículos inflamables cerca del refrigerador para evitar incendios.

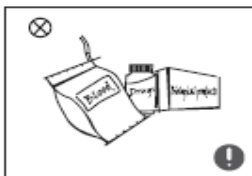

- El refrigerador est á destinado para uso doméstico, tal como almacenamiento de alimentos. No se debe utilizar para otros fines, tales como almacenamiento de sangre, drogas o productos biológicos, etc.



- No almacene cerveza, bebida y otros fluidos contenidos en botellas o en contenedores dentro del compartimento congelador del refrigerador; de lo contrario, dichas botellas o contenedores pueden resquebrajarse debido al congelamiento y causar daños.

## 1.6 Advertencias para la energía

Advertencia para la energía

- 1) Los artefactos refrigeradores podrán no operar de manera consistente (posibilidad de descongelamiento de contenidos o temperatura que se vuelve muy caliente en el compartimento de comida congelada) al ubicarlos por un periodo de tiempo demasiado largo debajo del final del rango de frío de temperaturas para el cual está diseñado el artefacto refrigerante.
- 2) El hecho de que las bebidas efervescentes no deben almacenarse en compartimentos o contenedores de congelador de alimentos o en compartimentos o contenedores de baja temperatura, y que algunos productos como el hielo no se debe consumir demasiado frío;
- 3) La necesidad de no exceder el tiempo de almacenamiento recomendado por los elaboradores de alimentos para cualquier tipo de alimento y particularmente para alimento comercial de congelado rápido en el congelador de alimentos y en compartimentos o contenedores de almacenamiento para alimentos congelados;
- 4) Las precauciones necesarias para prevenir un aumento indebido en la temperatura de los alimentos congelados mientras descongela el electrodoméstico refrigerante, tales como envolver el alimento congelado en varias capas de papel de periódico.
- 5) El hecho de que un aumento en la temperatura del aumento congelado durante el descongelamiento manual, mantenimiento o limpieza podrá reducir la duración del almacenamiento.
- 6) La necesidad de que, para las puertas y tapas ajustadas con seguros y llaves, las llaves se mantengan fuera del alcance de los niños y no cerca del electrodoméstico refrigerante, con el fin de prevenir que los niños se encierren dentro.

## 1.7 Advertencias para el desecho

Los materiales espumantes ciclopentano y refrigerante utilizados para el refrigerador son inflamables. Por ello, cuando el refrigerador es desechado, se debe mantener lejos de cualquier fuente de calor y ser recolectado por una empresa de recolección especializada con el requisito correspondiente además de ser desechado por combustión, con el fin de evitar daños al medio ambiente y cualquier otro perjuicio.



Cuando el refrigerador es desechado, desarme las puertas y retire la empaquetadura de la puerta y de los estantes. Coloque las puertas y los estantes en un lugar apropiado para evitar que cualquier niño quede atrapado.



Desecho correcto de este producto:

Esta marca indica que este producto no debe desecharse con otros desperdicios de electrodomésticos a través de la Unión Europea. Para prevenir posibles daños al medio ambiente o a la salud humana por desecho descontrolado de desperdicios, recíbelo responsablemente para promover la reutilización sostenible de los recursos materiales. Para devolver su artefacto utilizado, sírvase utilizar los sistemas de devolución y recolección o contacte al comercio en donde compró el producto. Ellos pueden tomar este producto para reciclaje de seguridad ambiental.

## 2 Uso apropiado de los refrigeradores

### 2.1 Ubicación

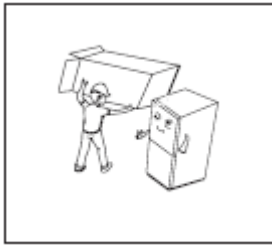

- Antes de utilizarlo, retire todas las envolturas, incluyendo los cojines del fondo, almohadillas de espuma y cintas dentro del refrigerador. Retire la película protectora sobre las puertas y el cuerpo del refrigerador.

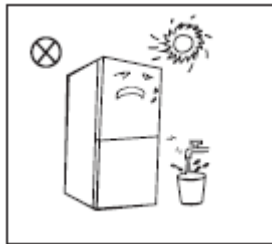

- Manténgalo lejos del calor y evite la luz directa del sol. No coloque el congelador en lugares húmedos o acuosos para prevenir la oxidación o reducción del efecto aislante.
- No rocíe o lave el refrigerador. No coloque el refrigerador en lugares húmedos fáciles de salpicar con agua para no afectar las propiedades de aislamiento eléctrico del refrigerador.

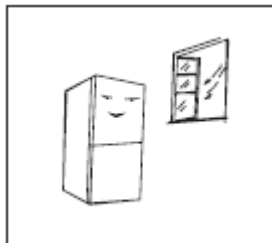

- El refrigerador se coloca en un lugar en el interior bien ventilado. La superficie debe ser plana y firme (gire a la izquierda o a la derecha para ajustar la rueda para nivelar si está inestable).

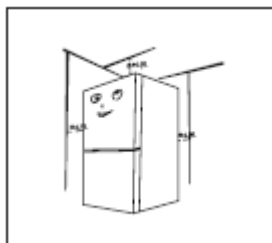

- El espacio superior del refrigerador debe ser mayor a 30cm, y el refrigerador no debe colocarse contra una pared con una distancia libre de más de 10cm para facilitar la disipación de calor.



#### Precauciones antes de la instalación:

Antes de instalar o de ajustar los accesorios, se debe asegurar que el refrigerador esté desconectado de la energía.

Se debe tomar precauciones para prevenir que la manija caiga y cause cualquier lesión personal.

## 2.2 Instalación de la manija de la puerta

Se debe tomar precauciones para prevenir que la manija caiga y cause cualquier lesión personal.

Lista de herramientas para ser provistas por el usuario	
	Destornillador de cruz

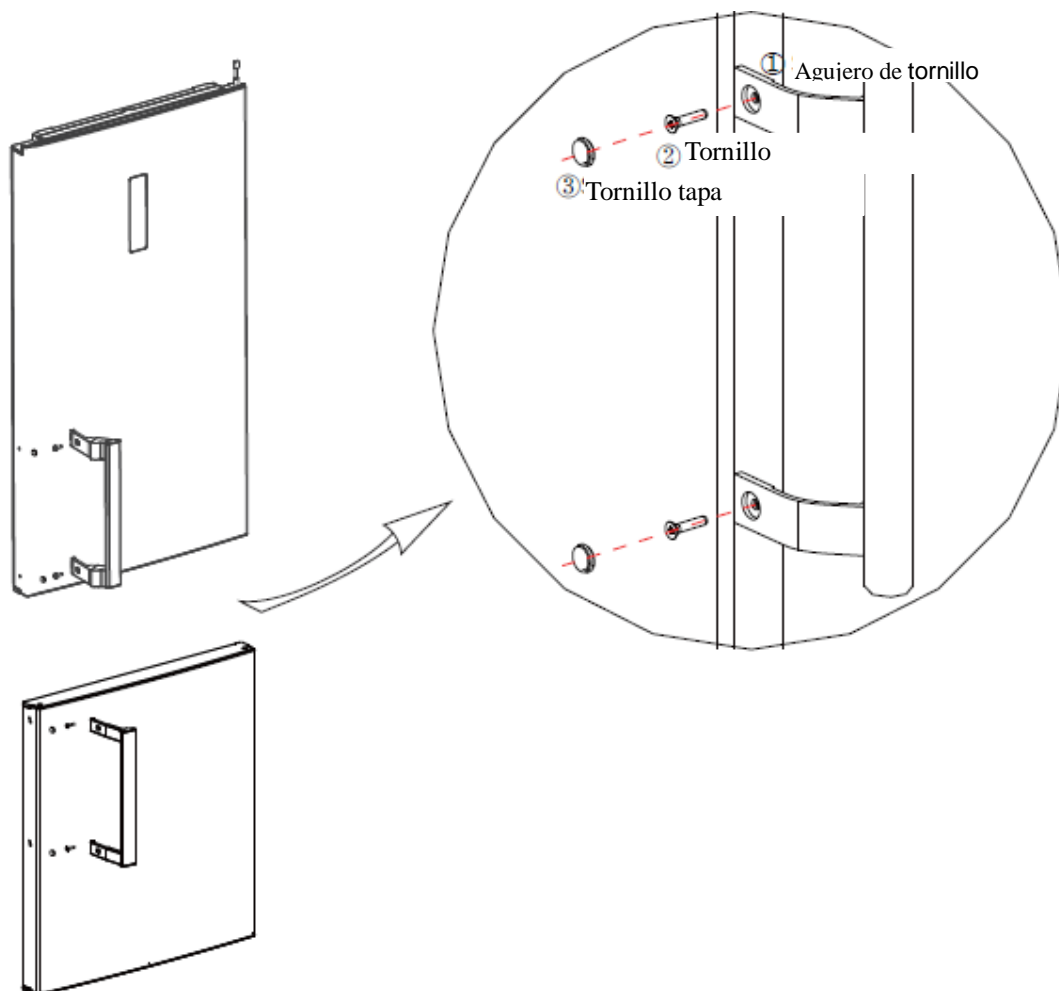

(La foto es solo de referencia. La configuración real dependerá del producto o estado físico dado por el distribuidor)

### Pasos para el armado

- Utilice el destornillador de cruz para ajustar los tornillos ② en el agujero de tornillo ① bien ajustado.
- Ensamble las fundas de los agujeros de los tornillos ③ en el agujero de tornillo de la manija.
- La operación a la inversa es para desarmar.

### 2.3 Pies niveladores

Diagrama esquemático de los pies niveladores

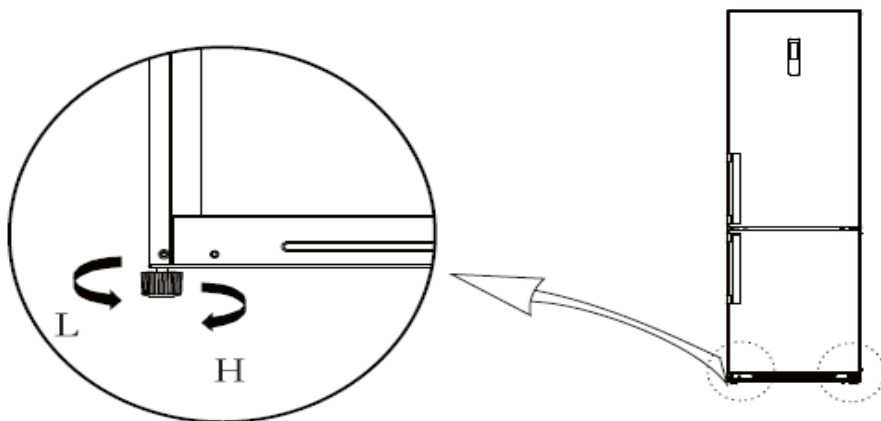





(La foto es solo de referencia. La configuración real dependerá del producto o estado físico dado por el distribuidor)

Procedimientos de ajuste:

- a. Gire los pies en sentido horario para levantar el refrigerador;
- b. Gire los pies en sentido antihorario para bajar el refrigerador;
- c. Ajuste los pies a la derecha y a la izquierda basado en los procedimientos por encima a un nivel horizontal.

### 2.4 Cambio de Puerta de Derecha-Izquierda

Lista de herramientas para ser provistas por el usuario			
	Destornillador de cruz		Espátula destornillador de hoja delgada
	5/16" tomacorriente y trinquete		Cinta de embalaje

1) Sírvase apagar este artefacto antes de realizar esta operación

Retire todos los alimentos de los estantes de la puerta.

Fije la puerta con cintas.

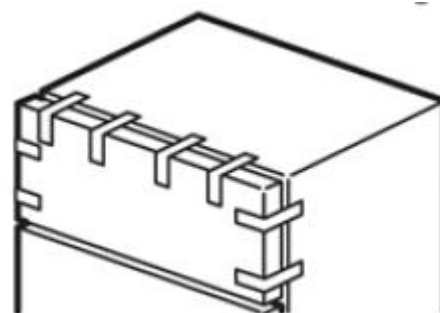

2) Desmantele la tapa de la bisagra superior, tornillos y bisagra superior, y retire la tapa del agujero del otro lado. Desenchufe el conector eléctrico en el lado derecho de la parte superior del refrigerador (①,③ conector el eléctrico).

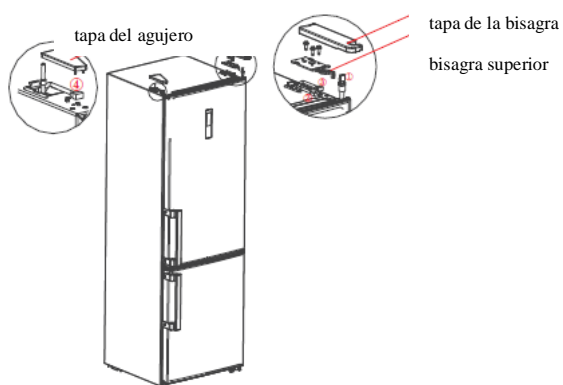

3) Retire la puerta del compartimento de refrigeración así como la bisagra media y la funda del agujero

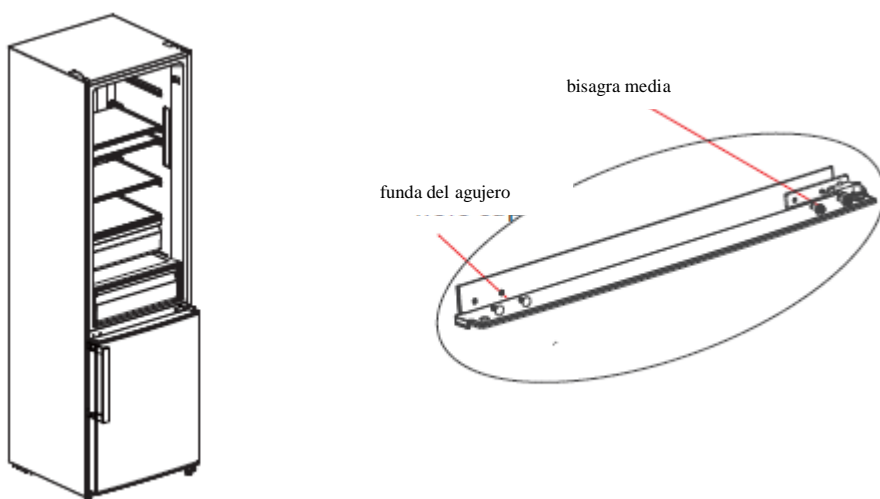

4) Retire la puerta del compartimento de congelación, desmantele la bisagra inferior y las fundas de los agujeros. Instale el eje de la bisagra inferior del otro lado e instale la bisagra inferior del otro lado

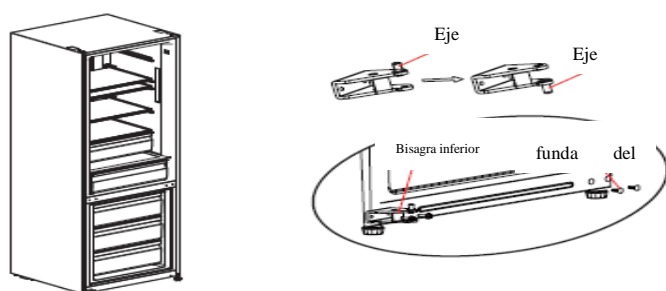

5) a) Retire la tapa superior de la puerta de compartimento refrigerante, instale la funda de la bisagra superior, línea de la señal de la puerta al otro lado e instale la tapa superior de la puerta,

Desmantele tapón y el casquillo del tubo desde fondo derecho de la puerta del compartimento del congelador, saque otro tapón de repuesto (para la puerta reversible), y arme el casquillo del tubo y el tapón de repuesto en el fondo izquierdo de la puerta con tornillo, instale la funda de la bisagra superior, línea de la señal de la puerta al otro lado e instale la tapa superior de la puerta.

b) Desmantele el tapón y el casquillo del tubo del fondo izquierdo de la puerta del compartimento del congelador, saque otro tapón de repuesto (para la puerta reversible), y arme el casquillo del tubo y el tapón de repuesto en el fondo izquierdo de la puerta con tornillo, retire el casquillo del tubo y las fundas de los agujeros sobre la puerta del compartimento del congelador y móntelos del otro lado.

reversível) e monte o tubo da manga e a rolha de reposição na parte inferior esquerda da porta por parafuso. Retire o tubo e o orifício da manga e encaixe na porta da câmara de congelação e monte-a do outro lado.

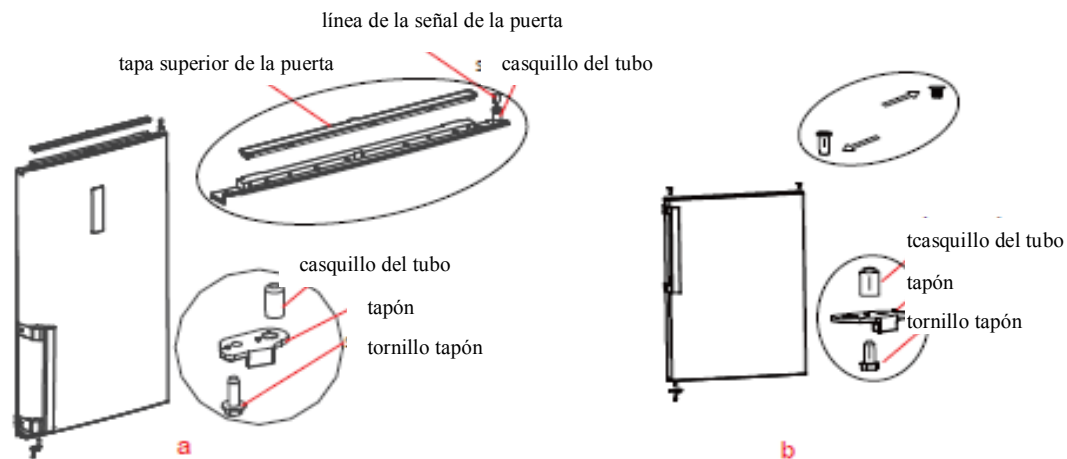

6) Coloque la puerta del congelador sobre la bisagra inferior e instale la bisagra media, fundas de los agujeros

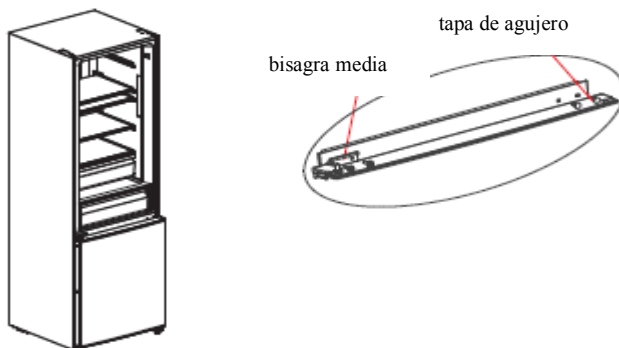

7) Retire la bisagra superior izquierda, tapa de la bisagra superior izquierda del paquete de accesorios.

Coloque la puerta del refrigerador en la bisagra media, instale la bisagra superior. Conecte la terminal de la línea de señal ④ con la terminal de la línea de la señal ①, conecte la terminal de la línea de señal ② con la terminal de la línea de la señal ③; instale la tapa de la bisagra superior y la tapa del agujero. Para armar la manija, sírvase consultar el capítulo 2.2.

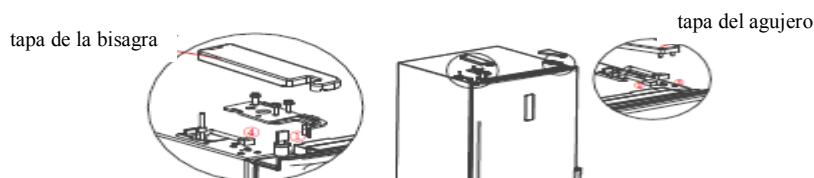

(La foto es solo de referencia. La configuración real dependerá del producto o estado físico dado por el distribuidor)



## 2.5 Cambio de la Luz

Cualquier reemplazo o mantenimiento de las lámparas LED debe ser realizado por el fabricante, su agente de servicios o personas calificadas similares.

## 2.6 Encendido



- Antes del encendido inicial, mantenga el refrigerador quieto por dos horas antes de conectarlo a la fuente de energía.
- Antes de colocar cualquier alimento congelado o fresco, el refrigerador debe haber estado en funcionamiento de 2-3 horas, o por más de 4 horas en verano cuando la temperatura ambiente es alta.

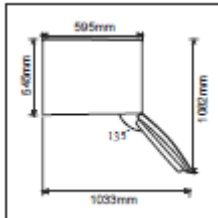

- Haga espacio suficiente para abrir de manera convenientes las puertas y gavetas o las instrucciones del distribuidor.

## 2.7 Consejos para ahorrar energía

- El electrodoméstico debe estar ubicado en el área más fresca de la habitación, lejos de artefactos que produzcan calor o ductos de calor, y lejos de la luz directa del sol.
- Deje que los alimentos calientes se enfríen a temperatura ambiente antes de colocarlos dentro del electrodoméstico. Sobrecargar el electrodoméstico obliga al compresor a trabajar por más tiempo. Los alimentos que se congelan demasiado lento pueden perder calidad o dañarse.
- Asegúrese de envolver los alimentos adecuadamente y seque los contenedores antes de colocarlos dentro del electrodoméstico.  
Esto reduce el glaseado incorporado dentro del electrodoméstico.
- El depósito de almacenamiento del electrodoméstico no debe estar forrado con papel de aluminio, papel de cera, o papel toalla.  
Los forros interfieren en la circulación del aire frío, haciendo que el electrodoméstico sea menos eficiente.
- Organice y marque los alimentos para abrir menos la puerta y realizar búsquedas largas. Retire cuanto artículo se necesite en una vez y cierre la puerta lo más pronto posible.

## 3 Estructura y funciones

### 3.1 Componentes clave

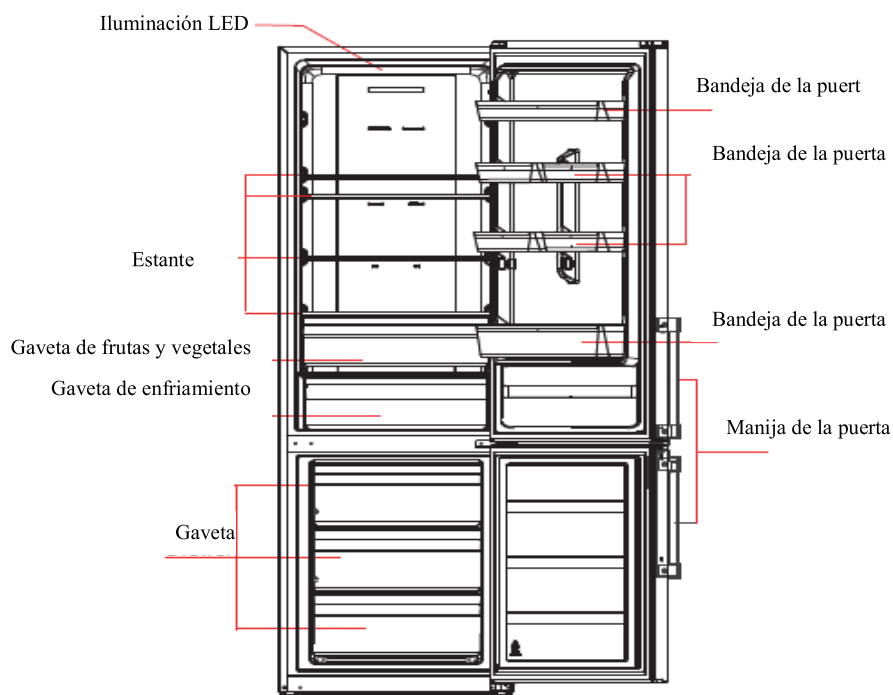

(La foto es solo de referencia. La configuración real dependerá del producto o estado físico dado por el distribuidor)

#### **Cámara de refrigeración**

- La Cámara de Refrigeración es apropiada para el almacenamiento de una variedad de frutas, vegetales, bebidas y otros alimentos que se consumen en el corto plazo.
- Los alimentos cocinados no deben colocarse en la cámara de refrigeración hasta que se enfríen a temperatura ambiente.
- Se recomienda que los alimentos estén sellados antes de colocarlos dentro del refrigerador.
- Los estantes de vidrio se pueden ajustar arriba o abajo para una cantidad razonable de espacio de almacenamiento y de uso fácil .

#### **Cámara de Congelamiento**

- La temperatura baja de la cámara de congelamiento puede mantener los alimentos frescos por largo tiempo y se utiliza principalmente para almacenar alimentos congelados y para hacer hielo.
- La cámara de congelamiento es apropiada para el almacenamiento de carne, pescado, bolas de arroz y otros alimentos que no se van a consumir al corto plazo.
- Es preferible que los trozos de carne se dividan en pequeñas piezas para fácil acceso. Sírvase notar que los alimentos deben consumirse dentro del periodo de conservación.

#### **Cajón de refrigeración**

- Apropiado para cortos periodos (1-3 días) para comer pescado fresco, carne fresca, alimento fresco, etc.
- Cerca de la parte posterior y el fondo de la gaveta, se puede congelar el alimento, la comida que no debe congelarse no puede ser colocada en el interior.
- Se sugiere la clasificación de alimentos y paquetes herméticos.

### 3.2 Funciones

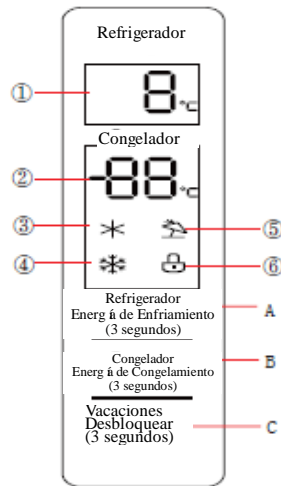

(La foto es solo de referencia. La configuración real dependerá del producto o estado físico dado por el distribuidor)

#### Pantalla de visualización

① Área de visualización de temperatura de la cámara de refrigeración ② Área de visualización de temperatura de la cámara de congelamiento ③ Ícono de enfriamiento rápido ④ Ícono de congelamiento rápido ⑤ Ícono de vacaciones ⑥ Ícono de bloqueo

#### Botón de operación

A. Botón para configurar la temperatura de la cámara de refrigeración B. Botón para configurar la temperatura de la cámara de congelamiento

C. Botón de vacaciones / bloqueo



#### Visualización



Cuando se enciende el refrigerador por primera vez, todo el panel de visualización brillará por 3 segundos. Luego, el panel de visualización entra en visualización normal. Para la primera vez que se utiliza el refrigerador, las temperaturas establecidas por defecto de la cámara de refrigeración y de la cámara de congelamiento son 5 °C / -18 °C respectivamente.

Cuando ocurre un error, el panel de visualización muestra el código de error (ver la página siguiente). Durante el funcionamiento normal, el panel de visualización muestra la temperatura configurada de la cámara de refrigeración y de la cámara de congelamiento.

Bajo el funcionamiento normal, si no hay operación o acción de abrir la puerta dentro de 30 segundos, el panel de visualización se bloqueará. La luz del panel de visualización se apagará después de bloquearse por 30 segundos continuos.

#### Bloquear / desbloquear

Durante el estado desbloqueado, presione por el botón de bloqueo  por 3 segundos, para entrar al estado bloqueado. El ícono  se ilumina y suena un timbre; significa que el panel de visualización está bloqueado. En este periodo, no se puede implementar el botón de operación;

Durante el estado bloqueado, presione por el botón de bloqueo  por 3 segundos, para entrar al estado desbloqueado. El ícono  se apaga y suena un timbre; significa que el panel de visualización está desbloqueado. En este periodo, se puede implementar el botón de operación;

#### Configuración de la temperatura de la cámara de refrigeración



Presione el botón  para cambiar la temperatura establecida de la cámara de refrigeración. Cada vez que presione el botón de ajuste de temperatura de la cámara de refrigeración, la temperatura establecida se reducirá 1 °C;

El rango de configuración de la temperatura de la cámara de refrigeración es de 2~8 °C. Cuando la temperatura establecida es de 2 °C, presiones el botón otra vez, la temperatura establecida de la cámara de refrigeración cambiará a 8 °C.



## Configuración de la temperatura de la cámara de congelamiento

Presione el botón  para cambiar la temperatura establecida de la cámara de congelamiento, cada vez que presione el botón de ajuste de temperatura, la temperatura establecida se reducirá 1 °C;

El rango de configuración de la temperatura de la cámara de congelamiento es de -24~-16 °C. Cuando la temperatura es de -24 °C, presione el botón nuevamente y la temperatura de la cámara de congelamiento cambiará a -16 °C.

### Modo de configuración

Modo de enfriamiento rápido



Refrigerador  presione el botón "SES" por 3 segundos para configurar al modo de enfriamiento rápido. El ícono  se iluminará

La temperatura de la cámara de refrigeración muestra 2C, Ingrese el modo de enfriamiento rápido.

En el modo de enfriamiento rápido, presione el botón  por 3 segundos. El ícono  se apagará

Salga del modo de enfriamiento rápido. La temperatura establecida de la cámara de refrigeración regresará automáticamente a su temperatura establecida antes del modo de enfriamiento rápido. Cuando se configura el modo de vacaciones, salga del modo de enfriamiento rápido.

Modo de congelamiento rápido



Presione el botón  por 3 segundos para configurar el modo de congelamiento rápido. El ícono  se ilumina.

La temperatura de la cámara de congelamiento muestra -24C. Ingrese el modo de congelamiento rápido.

En el modo de congelamiento rápido, presione el botón  por 3 segundos. El ícono  se apagará

Salga del modo de congelamiento rápido. La temperatura establecida de la cámara de congelamiento regresará automáticamente a su temperatura establecida antes del modo de congelamiento rápido. Cuando configure el modo de vacaciones, salga del modo de congelamiento rápido.

Modo de vacaciones

Presione el botón  para configurar el modo de vacaciones. El ícono  se ilumina.

El visualizador de temperatura de la cámara de refrigeración se apagará El visualizador de temperatura de la cámara de congelamiento a -18C entra en modo de vacaciones.

En el modo de vacaciones, presione el botón  nuevamente. El ícono  se apagará Salga del modo de vacaciones.

Las temperaturas establecidas de la cámara de refrigeración y de la cámara de congelamiento regresarán automáticamente a sus temperaturas establecidas antes del modo de vacaciones.

Cuando configure el modo de enfriamiento rápido y el modo de congelamiento rápido, salga del modo de vacaciones.

### Advertencia de apertura y control de alarma

Al momento de abrir la puerta del refrigerador, se reproducirá la música de apertura de la puerta. Si no se cierra la puerta en dos minutos, el timbre sonará una vez cada minuto hasta que se cierre la puerta. Presione cualquier botón para detener la alarma del timbre.

### Indicación de falla

Las siguientes advertencias que aparezcan en el visualizador indican fallas correspondientes del refrigerador.

Aunque el refrigerador aún pueda tener función de almacenamiento frío con las siguientes fallas, el usuario deberá contactar a un especialista para el mantenimiento, de modo que se garantice la operación óptima del electrodoméstico.

Código de Falla	Descripción de la Falla
E1	Falla del sensor de temperatura de la cámara de refrigeración
E2	Falla del sensor de temperatura de la cámara de congelamiento
E3	Falla del sensor de temperatura de la gaveta de enfriamiento
E5	Detección de error de circuito del sensor de descongelamiento del congelador
E6	Error de comunicación
E7	Error de sensor de temperatura ambiente

## 4. Mantenimiento y cuidado del electrodoméstico

### 4.1 Limpieza general

- Se debe limpiar a tiempo el polvo detrás del refrigerador y sobre el suelo para mejorar el efecto de enfriamiento y el ahorro de energía. Se debe limpiar el interior del refrigerador para evitar el mal olor. Para la limpieza, se recomienda el uso de toallas suaves o de esponjas remojadas en agua y detergentes neutrales no corrosivos. Finalmente, el congelador debe limpiarse con agua limpia y un paño seco. Abra la puerta para que seque de forma natural antes de encender la energía.
- No utilice cepillos duros, bolas de acero para limpiar, cepillos de alambre, abrasivos, tales como pasta de dientes, solventes orgánicos (como alcohol, acetona, aceite de banana, etc.), agua hirviendo, ácidos o alcalinos para limpiar el refrigerador, considerando que estos pueden dañar la superficie y el interior del refrigerador.
- No enjuague con agua para así no afectar las propiedades de aislamiento eléctrico.



Si se va a descongelar y limpiar el refrigerador, desenchúfalo.



### 4.2 Limpieza del estante de vidrio

- Retire la gaveta sobre el estante de vidrio;
- Levante el frente del estante de vidrio (aproximadamente 60°), y luego sáquelo;
- Retire el estante de vidrio y límpielo según sea necesario;
- La operación inversa es para la instalación del estante de vidrio

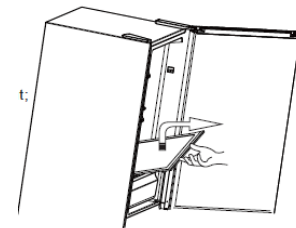

### 4.3 Descongelamiento

- El refrigerador está fabricado basado en el principio de enfriamiento por aire y por lo tanto cuenta con la función de descongelamiento automático. El hielo formado debido al cambio de estación o de temperatura también puede ser quitado manualmente desconectando el electrodoméstico de la fuente de energía o limpiándolo con una toalla seca.

### 4.4 Fuera de operación

- Falla de energía: En caso de falla de energía, aun cuando sea en verano, los alimentos dentro del electrodoméstico pueden mantenerse por varias horas. Durante la falla de energía, se debe reducir las veces en que se abre la puerta y no se debe colocar más comida fresca en el electrodoméstico.
- Sin uso por un largo periodo: El electrodoméstico debe desenchufarse y luego limpiarse. Después, se dejan las puertas abiertas para prevenir el mal olor.
- Traslado: Antes de mover el refrigerador, saque todos los objetos del interior, fije las divisiones de vidrio, el contenedor de vegetales, las gavetas de la cámara del congelador, etc., con cinta y ajuste los pies niveladores. Cierre las puertas y fíjelas con cinta. Durante el traslado, el electrodoméstico no debe ser puesto de cabeza o de manera horizontal, ni estar bajo vibraciones. La inclinación durante el traslado no debe ser más de 45°.



El electrodoméstico debe funcionar continuamente una vez que sea encendido. Generalmente, la operación del electrodoméstico no debe ser interrumpida; de lo contrario, la duración del servicio puede deteriorarse.

## 5 Resolución de problemas

5.1 Puede intentar resolver los siguientes problemas simples usted mismo.

Si no pueden ser resueltos, sírvase contactar al departamento de post-venta.

Operación fallida	<p>Revise si el electrodoméstico está conectado a la energía o si el enchufe está en buen contacto.</p> <p>Revise si el voltaje es demasiado bajo</p> <p>Revise si existe una falla de energía o si los circuitos se han salido parcialmente</p>
Mal olor	<p>Los alimentos con olor fuerte deben ser envueltos bien apretados.</p> <p>Revise si existe algún alimento podrido.</p> <p>Limpie el interior del refrigerador.</p>
Operación de largo tiempo del compresor	<p>La operación de largo tiempo del refrigerador es normal durante el verano cuando la temperatura ambiente es alta</p> <p>No se sugiere tener demasiados alimentos dentro del electrodoméstico al mismo tiempo.</p> <p>Los alimentos se deben enfriar antes de ser colocados dentro del electrodoméstico.</p> <p>Las puertas se abren muy frecuentemente</p>
Las luces no logran encenderse	<p>Revise si el refrigerador está conectado a la fuente de energía y si la iluminación está dañada.</p> <p>La iluminación debe ser reemplazada por un especialista</p>
Las puertas no se pueden cerrar de manera adecuada	<p>La puerta está atascada por paquetes de comida. Se ha colocado demasiada comida.</p> <p>El refrigerador está inclinado</p>
Ruido fuerte	<p>Revise si el suelo está nivelado y si el refrigerador está colocado de manera estable.</p> <p>Revise si los accesorios están colocados en ubicaciones adecuadas</p>
El sello de la puerta no logra ajustarse	<p>Limpie las materias ajenas sobre el sello de la puerta</p> <p>Caliente el sello de la puerta y luego enfríelo para restaurarlo (o aplíquese aire con un secador eléctrico o utilice una toalla caliente para calentarlo)</p>
La bandeja para el agua se desborda	<p>Hay demasiados alimentos en la cámara o el alimento almacenado contiene demasiada agua, dando como resultado un descongelamiento pesado</p> <p>Las puertas no se cierran adecuadamente, dando como resultado el congelamiento debido al ingreso de aire y aumento de agua debido al descongelamiento</p>
Almacenaje caliente	<p>La disipación del condensador incorporado y el almacenaje, lo cual es normal.</p> <p>Cuando el almacenaje se vuelve caliente debido a la alta temperatura del ambiente, el almacenamiento de demasiada comida o la detención del compresor se apaga, brinde una ventilación segura para facilitar la disipación del calor.</p>
Condensación de la superficie	<p>La condensación en el exterior de la superficie y en los sellos de la puerta del refrigerador es normal cuando la humedad del ambiente es demasiado alta. Solo limpie la condensación con una toalla limpia.</p>
Ruido anormal	<p>Zumbidos: El compresor puede producir zumbidos durante la operación, y los zumbidos son particularmente fuerte al encenderse o al detenerse. Esto es normal.</p> <p>Crujido: El flujo del refrigerante dentro del electrodoméstico puede producir crujidos, lo cual es normal.</p>

## Ficha de Producto

Marca comercial	TEKA
Modelo	NFL 350 E-INOX
Categoría	Frigorífico- congelador
Clase de eficiencia energética	A++
Consumo de energía en kWh/año, según los resultados obtenidos en la prueba estándar de 24 horas; el consumo de energía real depende de las condiciones de uso del aparato y de su localización	226kWh/año
Volumen útil en litros, frigorífico	219L
Volumen útil en litros, estrella	
Volumen útil en litros, congelador	76L
Volumen útil en litros, otros compartimentos	/
Libre de escarcha (S/N), frigorífico	S
Libre de escarcha (S/N), congelador	N
Tiempo de subida de temperatura, h	15h
Capacidad de congelación en kg/24 h	8.5kg/24h
Clase climática	N/ST/T
Este aparato está destinado a ser utilizado en una temperatura ambiente entre 16°C y 43°C	
Nivel de ruido db(A)	40db(A)



**Manual de Instruções**  
**Frigorífico**

**MODEL: NFL 350 E-INOX**

## CONTEÚDO

1	Avisos de Segurança	
1.1	Avisos	1
1.2	Significados dos símbolos de avisos de segurança	2
1.3	Avisos relacionados a eletricidade	2
1.4	Avisos para uso	3
1.5	Avisos para colocação	3-4
1.6	Avisos para energia	4
1.7	Avisos para eliminação	4
2	Uso adequado do refrigerador	
2.1	Colocação	5
2.2	Instalação de alça de porta	6
2.3	Pés de nivelamento	7
2.4	Porta de mudança direita-esquerda	7-9
2.5	Mudando a Luz	10
2.6	Iniciando	10
2.7	Dicas para poupar energia	10
3	Estrutura e funções	
3.1	Componentes chave	11
3.1	Funções	12-13
4	Manutenção e cuidados do refrigerador	
4.1	Limpeza geral	14
4.2	Limpeza da prateleira de vidro	14
4.3	Descongelamento	14
4.4	Fora de operação	14
5	Solução de problemas	
5.1	Solução de problemas	15

# 1 Avisos de segurança

## 1.1 Avisos



Aviso: risco de incêndio / materiais inflamáveis

### RECOMENDAÇÕES:

**E**ste aparelho destina-se a ser utilizado em aplicações domésticas e similares, tais como áreas de cozinha em lojas, escritórios e outros ambientes de trabalho; Casas de fazenda e por clientes em hotéis, motéis e outros ambientes de tipo residencial; Ambiente tipo cama e café da manhã; Serviços de restauração e análises similares.

(Diretiva europa opcional)

**P**ara o padrão EN: Este aparelho pode ser usado por crianças com idade igual ou superior a 8 anos e pessoas com capacidade física ou mental reduzida ou falta de experiência e conhecimento se tiverem sido supervisionadas ou instruídas sobre o uso do aparelho de forma segura e compreenda os perigos envolvidos. As crianças não devem brincar com o aparelho. A limpeza e a manutenção do usuário não devem ser feitas por crianças sem supervisão.

(Diretiva europa opcional)

**P**ara o padrão IEC: Este aparelho não se destina a uso de pessoas (incluindo crianças) com capacidades físicas, sensoriais ou mentais reduzidas, ou falta de experiência e conhecimento, a menos que tenham sido supervisionadas ou instruídas sobre o uso do aparelho por uma pessoa responsável Para sua segurança.)

As crianças devem ser supervisionadas para garantir que não brinquem com o aparelho.

Se o cabo de alimentação estiver danificado, ele deve ser substituído pelo fabricante, seu agente de serviço ou pessoas qualificadas para evitar qualquer perigo.

Não armazene substâncias explosivas, como latas de aerossol com um propulsor inflamável neste aparelho.

O aparelho deve ser desconectado após o uso e antes de realizar a manutenção do usuário no aparelho.

**AVISO:** Risco de incêndio / materiais inflamáveis.

**AVISO:** Mantenha as aberturas de ventilação, no gabinete do aparelho ou na estrutura incorporada, livres de obstrução.

**AVISO:** Não use dispositivos mecânicos ou outros meios para acelerar o processo de descongelamento, exceto os recomendados pelo fabricante.

**AVISO:** Não danifique o circuito do refrigerante.

**AVISO:** Não use aparelhos elétricos dentro dos compartimentos de armazenamento de alimentos do aparelho, a menos que sejam do tipo recomendado pelo fabricante.

**AVISO:** Por favor, abandone o refrigerador de acordo com os reguladores locais para que ele use gás inflamável e refrigerante!

Não use cabos de extensão ou adaptadores sem ligação à terra (dois pinos)

**PERIGO:** Risco de aprisionamento infantil. Antes de jogar fora seu refrigerador antigo ou congelador:

- Retire as portas



-Deixe as prateleiras no lugar em que as crianças não possam escalar facilmente dentro

O refrigerador deve ser desconectado da fonte de alimentação elétrica antes de tentar instalar o acessório

O material de espumação de refrigerante e ciclopentano utilizado para o refrigerador é inflamável.

Portanto, quando o refrigerador é raspado, ele deve ser mantido afastado de qualquer fonte de incêndio e ser recuperado por uma empresa de recuperação especial com qualificação correspondente diferentemente de ser eliminada pela combustão, de modo a evitar danos ao meio ambiente ou qualquer outro dano.

## 1.2 Significado de símbolos de aviso de segurança

 Símbolo de proibição	<p>Este é um símbolo de proibição.</p> <p>Qualquer incompatibilidade com as instruções marcadas com este símbolo pode resultar em danos ao símbolo da Proibição do produto ou pôr em risco a segurança pessoal do usuário.</p>
 Símbolo de aviso	<p>Este é um símbolo de aviso.</p> <p>É necessário operar em estrita observância das instruções marcadas com este símbolo; Ou de outra forma danificar o produto ou ferimentos pessoais podem ser causados</p>
 Símbolo de nota	<p>Este é um símbolo de advertência.</p> <p>As instruções marcadas com este símbolo exigem um cuidado especial. Um cuidado insuficiente pode resultar em lesões leves ou moderadas, símbolo de nota ou danificar o produto.</p>

Este manual contém muitas informações de segurança importantes que devem ser observadas pelos usuários.

## 1.3 Avisos relacionados à eletricidade

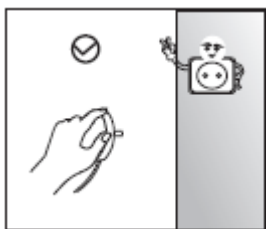

- Não puxe o cabo de alimentação quando puxar a tomada de energia do refrigerador. Por favor, segure firmemente a plugue e tire-a diretamente da tomada.
- Para garantir um uso seguro, não danifique o cabo de alimentação ou use o cabo de alimentação quando estiver danificado ou desgastado.



- Use uma tomada de energia dedicada e a tomada não deve ser compartilhada com outros aparelhos elétricos.  
O plugue de energia deve ser firmemente contatado com o soquete se não incêndios podem ser causados.
- Certifique-se de que o eletrodo de aterramento da tomada de força esteja equipado com uma linha de aterramento confiável.



- Por favor, desligue a válvula do gás com vazamento e abra as portas e as janelas em caso de vazamento de gás e outros gases inflamáveis. Não desligue a geladeira e outros aparelhos elétricos, considerando que uma fumaça pode causar incêndio.



- Não use aparelhos elétricos na parte superior do aparelho, a menos que sejam do tipo recomendado pelo fabricante.

#### 1.4 Avisos para uso

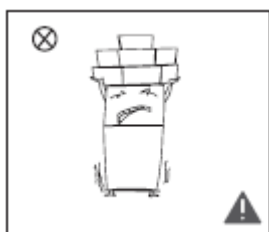
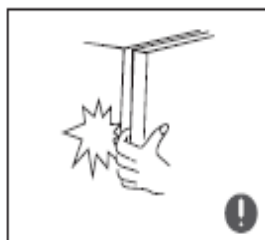

#### 1.5 Avisos para colocação

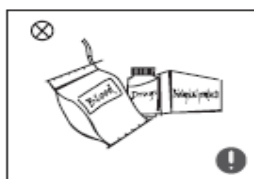
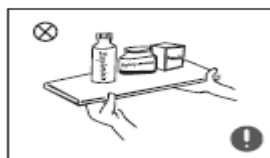

- Não desmonte nem reconstrua arbitrariamente o refrigerador, nem danifique o circuito refrigerante; A manutenção do aparelho deve ser conduzida por um especialista
- O cabo de alimentação danificado deve ser substituído pelo fabricante, seu departamento de manutenção ou profissionais relacionados para evitar perigo.
- As lacunas entre as portas do refrigerador e entre as portas e o corpo do frigorífico são pequenas, observe que não se deve colocar a mão nessas áreas para evitar prender o dedo. Seja gentil ao fechar a porta do refrigerador para evitar a queda de itens.
- Não coloque alimentos ou recipientes com as mãos molhadas na câmara de congelação quando o refrigerador estiver funcionando, especialmente recipientes metálicos para evitar ulcerações pelo frio.
- Não permita que nenhuma criança entre ou suba no refrigerador; Caso contrário, a sufocação ou ferimento na criança pode ser causada.
- Não coloque objetos pesados na parte superior da geladeira, considerando que os objetivos podem cair quando fechar ou abrir a porta e ferimentos acidentais podem ser causados.
- Por favor, retire o plugue em caso de falha de energia ou limpeza. Não conecte o congelador à fonte de alimentação dentro de cinco minutos para evitar danos ao compressor devido a iniciais sucessivas.
- Não coloque itens inflamáveis, explosivos, voláteis e altamente corrosivos no refrigerador para evitar danos ao produto ou acidentes com fogo.
- Não coloque itens inflamáveis perto do refrigerador para evitar incêndios.
- O refrigerador destina-se ao uso doméstico, como o armazenamento de alimentos; Não deve ser utilizado para outros fins, como o armazenamento de sangue, drogas ou produtos biológicos, etc.



- Não guarde cerveja, bebida ou outro fluido contido em garrafas ou recipientes fechados na câmara de congelação do refrigerador; Ou de outra forma as garrafas ou recipientes fechados podem quebrar devido ao congelamento para causar danos.

## 1.6 Avisos de energia

Avisos de energia

- 1) Os aparelhos de refrigeração podem não operar consistentemente (possibilidade de descongelar o conteúdo ou a temperatura ficar muito quente no compartimento de alimentos congelados) quando instalados por um longo período de tempo abaixo da parte fria da gama de temperaturas para as quais o aparelho de refrigeração é projetado.
- 2) O fato de que as bebidas efervescentes não devem ser armazenadas em compartimentos ou armários congeladores de alimentos ou em compartimentos ou armários de baixa temperatura e que alguns produtos, como raspadinhas, não devem ser consumidos muito frios;
- 3) A necessidade de não exceder o(s) tempo(s) de armazenamento recomendados pelos fabricantes de alimentos para qualquer tipo de alimento e, em particular, para alimentos comercialmente ultra-congelados em compartimentos ou armários de congelação de alimentos e alimentos congelados;
- 4) As precauções necessárias para evitar um aumento indevido da temperatura dos alimentos congelados durante o descongelamento do aparelho de refrigeração, como o acondicionamento dos alimentos congelados em várias camadas de jornal.
- 5) O fato de que um aumento da temperatura dos alimentos congelados durante o descongelamento, manutenção ou limpeza manual pudesse encurtar a vida útil.
- 6) A necessidade de que, para portas ou tampas com fechaduras e chaves, as chaves sejam mantidas fora do alcance das crianças e não nas proximidades do aparelho de refrigeração, para evitar que as crianças sejam trancadas dentro.

## 1.7 Advertências para eliminação

O material de espumação de refrigerante e ciclopentano utilizado para o refrigerador é inflamável. Portanto, quando o refrigerador é raspado, ele deve ser mantido afastado de qualquer fonte de incêndio e ser recuperado por uma empresa de recuperação especial com qualificação correspondente diferentemente de ser eliminada pela combustão, de modo a evitar danos ao meio ambiente ou qualquer outro dano.



Quando a geladeira é raspada, desmonte as portas e remova a junta da porta e das prateleiras; Coloque as portas e as prateleiras em um lugar apropriado, de modo a evitar o aprisionamento de qualquer criança.



Eliminação correta deste produto:

Esta marcação indica que este produto não deve ser eliminado com outros resíduos domésticos em toda a UE. Para evitar possíveis danos ao meio ambiente ou à saúde humana pela eliminação descontrolada de resíduos, recicle-os de forma responsável para promover a reutilização sustentável de recursos materiais. Para retornar seu dispositivo usado, use os sistemas de retorno e coleta ou entre em contato com o revendedor onde o produto foi comprado. Eles podem levar este produto para reciclagem ambiental segura.

## 2 Uso adequado de refrigeradores

### 2.1 Colocação

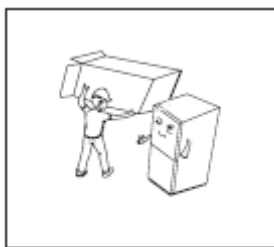

- Antes de usar, remova todos os materiais de embalagem, incluindo almofadas de fundo, almofadas de espuma e fitas dentro do refrigerador; Arranque a película protetora nas portas e no corpo do refrigerador.

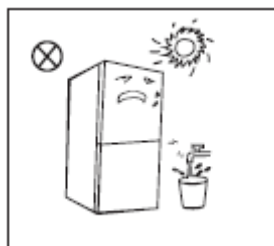

- Mantenha longe do calor e evite a luz solar direta. Não coloque o congelador em locais úmidos ou aquosos para evitar ferrugem ou redução de efeito isolante.
- Não pulverize ou lave o refrigerador; Não coloque o refrigerador em locais húmidos fácil de ser molhado, de modo a não afetar as propriedades de isolamento elástico da geladeira.

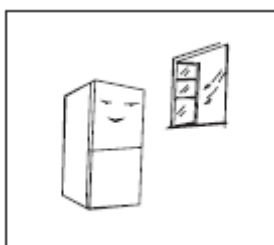

- O refrigerador é colocado em um local bem ventilado interno; O chão deve ser plano e resistente (gire para a esquerda ou para a direita para ajustar a roda para nivelamento se instável).

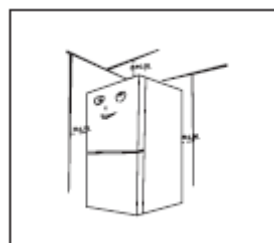

- O espaço superior da geladeira deve ser superior a 30cm, e a geladeira deve ser colocada contra uma parede com uma distância livre superior a 10cm para facilitar a dissipação de calor.



Precauções antes da instalação:

Antes da instalação ou ajuste dos acessórios, deve-se assegurar que o refrigerador esteja desconectado da energia.

Precauções devem ser tomadas para evitar que a queda da alça cause qualquer ferimento pessoal.

## 2.2 Instalação da alça da porta

Precauções devem ser tomadas para evitar que a queda da alça cause qualquer ferimento pessoal.

Lista de ferramentas a serem fornecidas pelo usuário	
	Chave de fenda cruzada

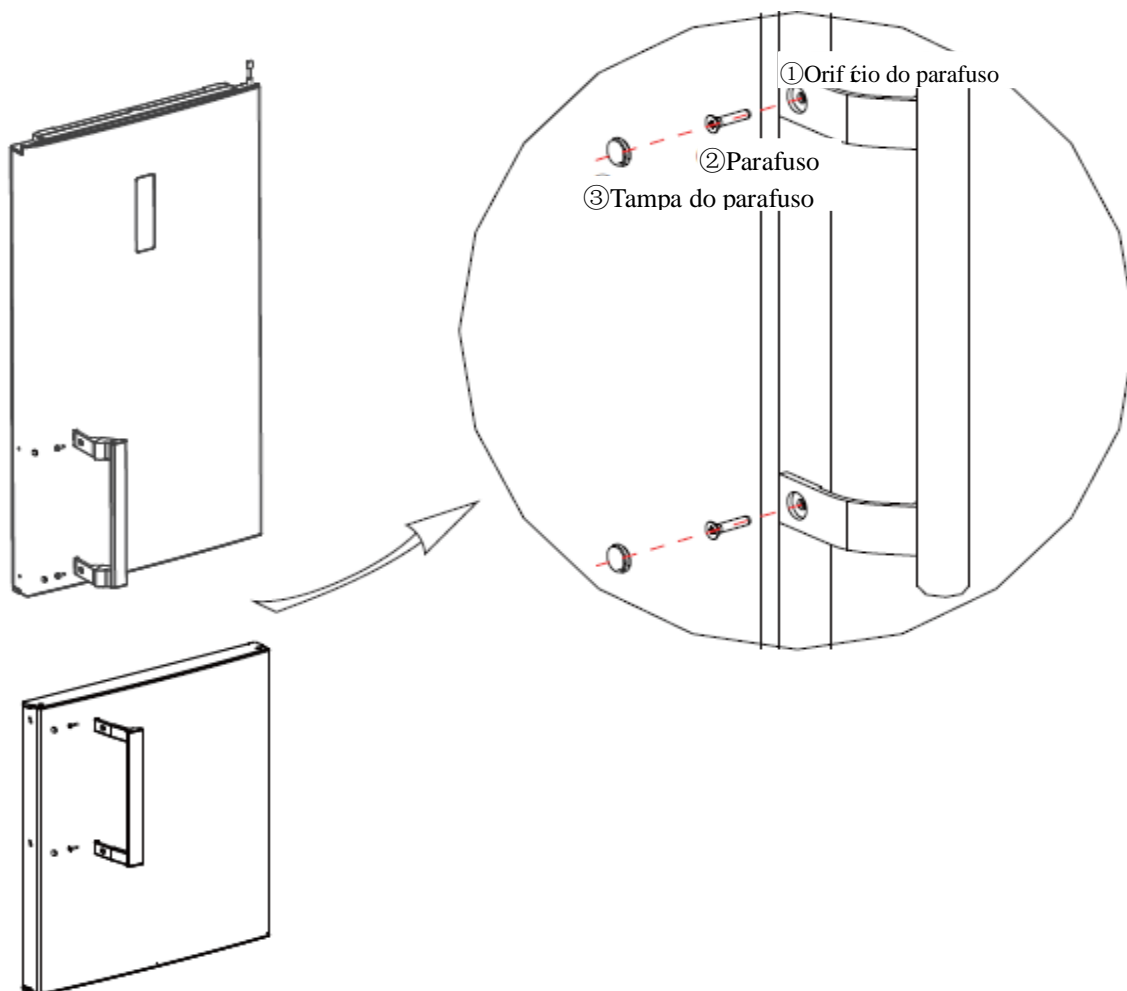

(A imagem acima é apenas para referência. A configuração real dependerá do produto físico ou declaração do distribuidor)

### Passos de montagem

- Use a chave de fenda cruzada para fixar os parafusos ② no orifício do parafuso ① firmemente.
- Monte as tampas dos orifícios do parafuso ③ no orifício do parafuso da alça.
- A operação inversa é para desmontagem.

### 2.3 Pés de nivelamento

Diagrama esquemático dos pés de nivelamento

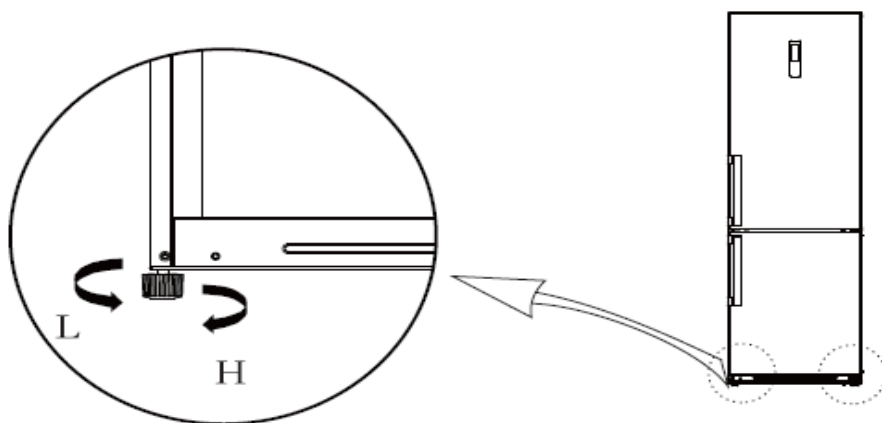





(A imagem acima é apenas para referência. A configuração real dependerá do produto físico ou declaração do distribuidor)

Procedimentos de ajuste:

- Gire os pés no sentido horário para levantar o refrigerador;
- Gire os pés no sentido anti-horário para baixar o refrigerador;
- Ajuste os pés direito e esquerdo com base nos procedimentos acima para um nível horizontal.

### 2.4 Mudança de porta esquerda-esquerda

Lista de ferramentas a serem fornecidas pelo usuário

	Chave de fenda cruzada		Betumadeira
			Chave de fenda de lâmina fina
	5/16" soquete e catraca		Fita adesiva

1) Desligue este aparelho antes de realizar esta operação

Remova todos os alimentos das prateleiras das portas.

Corrija a porta com fitas.

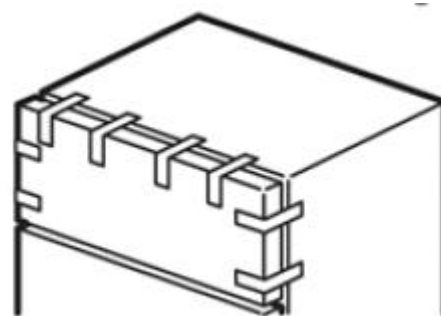

2) Desmonte a tampa da dobradiça superior, os parafusos e a dobradiça superior e remova a tampa do orifício do outro lado. Desconecte o conector de fiação no lado direito da parte superior do frigorífico (①, conector de fiação ③).

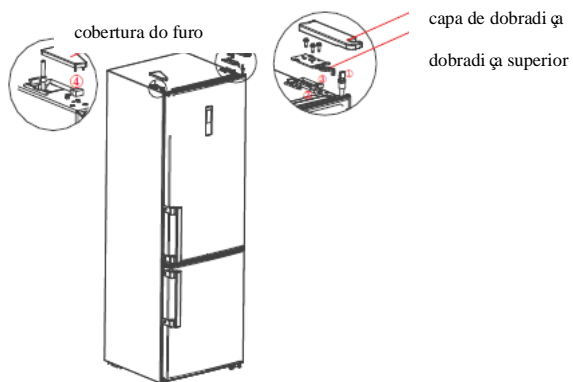

3) Retire a porta da câmara de refrigeração, bem como a dobradiça do meio, e tampa do furo

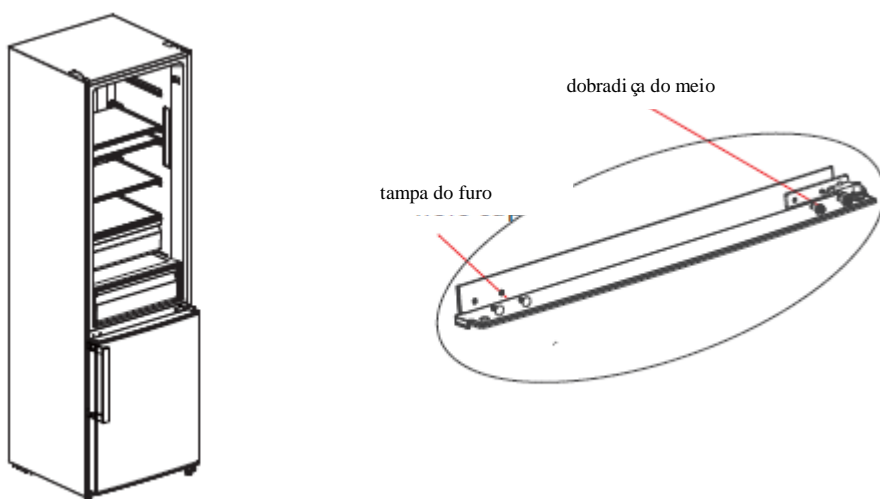

4) Retire a porta da câmara de congelação, desmonte a dobradiça inferior, e as tampas dos orifícios. Instale o eixo da dobradiça inferior do outro lado e instale a dobradiça inferior do outro lado do fundo.

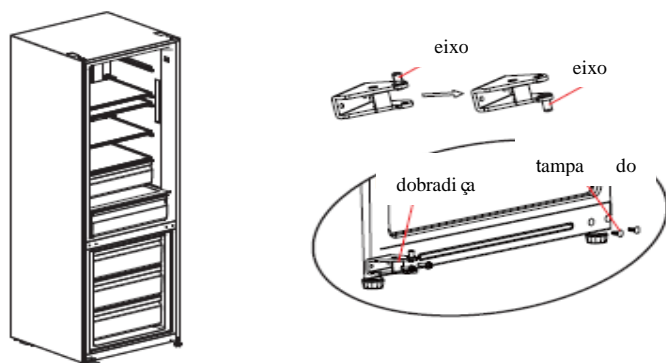

5) a) Remova a tampa superior da porta da câmara de refrigeração, instale a manga da dobradiça superior, a linha do sinal da porta para o outro lado e instale a tampa superior da porta,

Desmonte a rolha e o tubo de manga do lado direito da porta da câmara de congelção, retire outra rolha de reposição (para porta reversível) e monte o tubo da manga e a rolha de reposição no lado esquerdo da porta por meio do parafuso, instale a manga da dobradiça superior, a linha do sinal da porta para o outro lado e instale a tampa superior da porta.

b) Desmonte a rolha e o tubo de manga do lado direito da porta da câmara de congelção, tire outra rolha de reposição (para porta reversível) e monte o tubo da manga e a rolha de reposição na parte inferior esquerda da porta por parafuso. Retire o tubo e o orifício da manga e encaixe na porta da câmara de congelção e monte-a do outro lado.

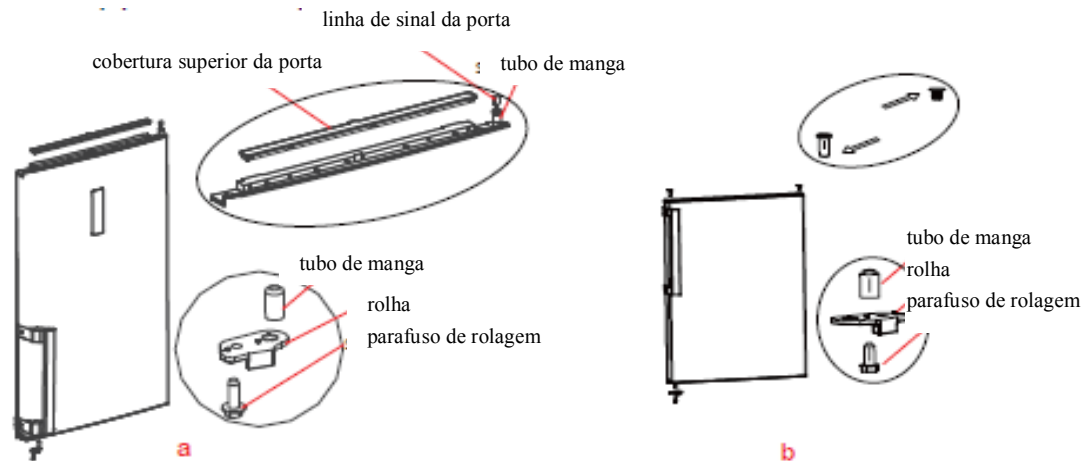

6) Coloque a porta de congelção na dobradiça inferior e instale a dobradiça do meio, e as tampas dos furos

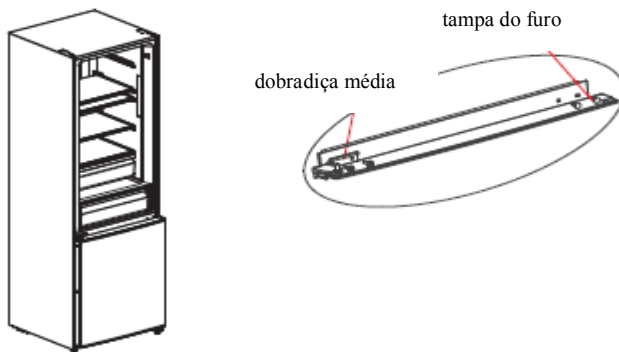

7) Retire a dobradiça superior esquerda, e a tampa da dobradiça esquerda da embalagem dos acessórios.

Coloque a porta de refrigeração na dobradiça do meio, instale a dobradiça superior. Conecte o terminal da linha de sinal ④ com o terminal da linha de sinal ①, conecte o terminal ② da linha do sinal com o terminal ③ da linha de sinal; Instale a tampa da dobradiça superior e a tampa do furo. Para a montagem do cabo, consulte o capítulo 2.2.

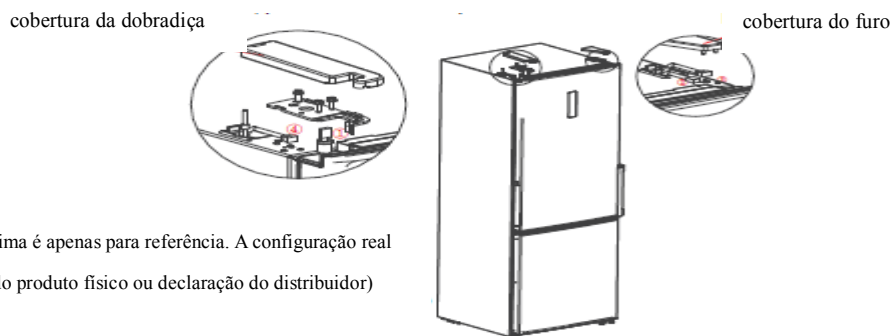

(A imagem acima é apenas para referência. A configuração real dependerá do produto físico ou declaração do distribuidor)

## 2.5 Mudando a Luz

Qualquer substituição ou manutenção das lâmpadas LED devem ser feitas pelo fabricante, seu agente de serviço ou pessoa qualificada similar.

## 2.6 Iniciando

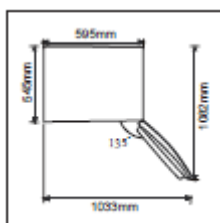
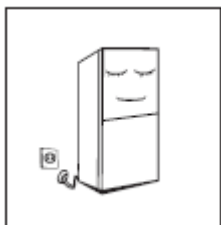

- Antes do início, mantenha o refrigerador imóvel por duas horas antes de conectá-la à fonte de alimentação.
- Antes de colocar alimentos frescos ou congelados, o refrigerador deve estar ligado por 2-3 horas, ou acima de 4 horas no verão, quando a temperatura ambiente estiver alta.
- Reserve espaço suficiente para facilitar a abertura das portas e gavetas ou declaração do distribuidor.

## 2.7 Dicas de economia de energia

- O aparelho deve estar localizado na área mais fresca da sala, longe dos aparelhos de produção de calor ou dutos de aquecimento, e fora da luz solar direta.
- Deixe os alimentos quentes esfriarem à temperatura ambiente antes de colocar o aparelho. A sobrecarga do aparelho força o compressor a ficar ligado por mais tempo. Os alimentos que congelam muito devagar podem perder qualidade ou estragar.
- Certifique-se de enrolar os alimentos adequadamente e limpe os recipientes secos antes de colocá-los no aparelho.  
Isso reduz a acumulação de gelo dentro do aparelho.
- O compartimento de armazenamento do aparelho não deve ser revestido com papel de alumínio, papel de cera ou toalhas de papel.  
Os forros interferem na circulação do ar frio, tornando o aparelho menos eficiente.
- Organize e rotule alimentos para reduzir as aberturas das portas e pesquisas prolongadas. Remova tantos itens quanto necessário ao mesmo tempo, e feche a porta o mais rápido possível.

## 3 Estrutura e funções

### 3.1 Componentes chave

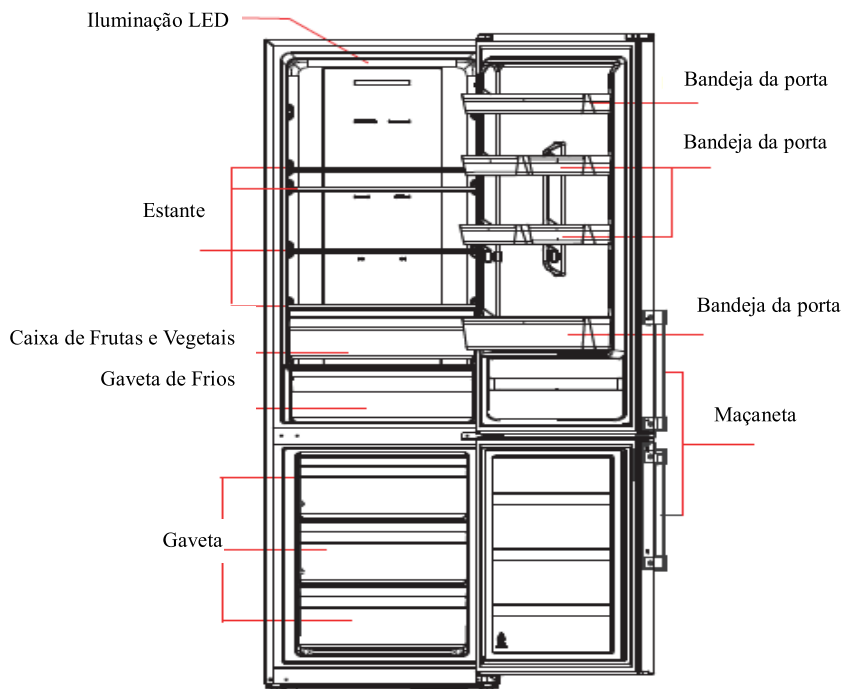

(A imagem acima é apenas para referência. A configuração real dependerá do produto físico ou declaração do distribuidor)

#### **Câmara de refrigeração**

- A Câmara de Refrigeração é adequada para o armazenamento de uma variedade de frutas, vegetais, bebidas e outros alimentos consumidos no curto prazo.
- Os alimentos para cozinhar não devem ser colocados na câmara de refrigeração até serem arrefecidos até a temperatura ambiente.
- Recomenda-se que os alimentos sejam selados antes de colocar na geladeira.
- As prateleiras de vidro podem ser ajustadas para cima ou para baixo por uma quantidade razoável de espaço de armazenamento e fácil uso.

#### **Câmara de congelação**

- A câmara de congelação de baixa temperatura pode manter os alimentos frescos durante muito tempo e é usado principalmente para armazenar alimentos congelados e fazer gelo.
- «A câmara de congelação é adequada para o armazenamento de carne, peixe, potes de arroz e outros alimentos que não devem ser consumidos em curto prazo.
- Os pedaços de carne são de preferencialmente divididos em pequenos pedaços para facilitar o acesso. Por favor, note que os alimentos devem ser consumidos dentro do prazo de prateleira.

#### **Gaveta de refrigeração**

- Adequado para curto prazo (1-3 dias) para comer peixe fresco, carne fresca, comida fresca, etc.
- Perto da parte de trás e parte inferior da gaveta, os alimentos podem ser congelados, o alimento que não deve ser congelado não pode ser colocado.
- O pacote de classificação e embalagem de alimentos é sugerido.

### 3.2 Funções

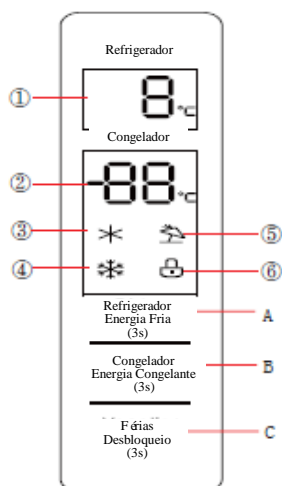

(A imagem acima é apenas para referência. A configuração real dependerá do produto físico ou declaração do distribuidor)

#### Tela de exibição

- ① Área de exibição da temperatura da câmara de refrigeração
- ② Área de exibição da temperatura da câmara de congelamento
- ③ Ícone de esfriamento rápido
- ④ Ícone de congelamento rápido
- ⑤ Ícone de açaço
- ⑥ Ícone de bloqueio

#### Botão de operação

- A. Botão de ajuste da temperatura da câmara de refrigeração
- B. Botão de ajuste da temperatura da câmara de congelamento
- C. Botão de férias / bloqueio

#### Exibição

Quando ligar a geladeira pela primeira vez, todo o painel de exibição irá brilhar por 3 segundos. Então, o painel de exibição entra no visor normal. A primeira vez que utiliza o refrigerador, as temperaturas definidas da câmara de refrigeração, a câmara de congelamento é de 5 °C / -18 °C, respectivamente.

Quando o erro ocorre, o painel de exibição mostra o código de erro (veja a próxima página); Durante o funcionamento normal, o painel de exibição mostra a temperatura ajustada da câmara de refrigeração, a câmara de congelamento.

Sob o funcionamento normal, se não houver operação ou abrir a porta dentro de 30s, o painel de exibição será bloqueado, a luz do painel de exibição será apagada após o estado bloqueado continuar por 30s.

#### Bloqueio/ Desbloqueio

No estado desbloqueado, pressione prolongadamente o botão de bloqueio  durante 3 segundos, digite o estado de bloqueio,

O ícone  acende e o som da campainha soa, significa que o painel de exibição está bloqueado, neste momento, a operação do botão não pode ser implementada;

No estado bloqueado, pressione prolongadamente o botão de bloqueio  por 3 segundos, entre no estado desbloqueado,

O ícone  sai e o som da campainha soa, significa que o painel de exibição está desbloqueado, neste momento, a operação do botão pode ser implementada;

#### Configuração de temperatura da câmara de refrigeração

Clique no botão  para alterar a temperatura ajustada da câmara de refrigeração, cada clique do botão de ajuste de temperatura da câmara de refrigeração, a temperatura ajustada será reduzida 1 °C;

O intervalo de temperatura da câmara de refrigeração é de 2~8 °C. Quando a temperatura ajustada for 2 °C, clique novamente no botão, a temperatura ajustada da câmara de refrigeração irá mudar para 8 °C.



## Configuração da temperatura da câmara de congelamento

Clique no botão  para alterar a temperatura ajustada de câmara de congelamento, cada clique do botão de ajuste da temperatura da câmara de congelamento, a temperatura ajustada será reduzida 1 °C;

A faixa de ajuste de temperatura para a câmara de congelamento é de -24~-16 °C. Quando a temperatura é de -24 °C, clique novamente no botão, a temperatura ajustada da câmara de congelamento irá mudar para -16 °C.

## Configuração de modo



Modo de esfriamento rápido

Refrigerador  Pressione prolongadamente o botão "SES" por 3s para ajustar o modo Rápido, o ícone  acenderá. A exibição da temperatura da câmara de refrigeração 2C, entre no modo de resfriamento rápido.

Sob o modo esfriamento rápido, pressione o botão  por 3s, pressione o botão  para sair.

Sair do Modo de esfriamento rápido. A temperatura ajustada da câmara de refrigeração voltará automaticamente à temperatura ajustada antes do modo de esfriamento rápido. Quando definir o modo de férias, saia do modo esfriamento rápido.



Modo de congelamento rápido

Pressione prolongadamente o botão  por 3s para, ajuste o modo de congelamento rápido, o ícone  acenderá. A temperatura da câmara de congelamento exibe -24C, entre no modo de congelamento rápido.



Sob o modo de congelamento rápido, pressione prolongadamente o botão  por 3s, o ícone  sairá.

Sair do Modo congelamento rápido. A temperatura ajustada da câmara de congelamento voltará automaticamente para a temperatura ajustada antes do modo de congelamento rápido. Quando definir o modo de férias, saia do modo de congelamento rápido.

Modo férias

Clique no botão  para configurar o modo de férias, o ícone  acende-se.

A tela de temperatura da câmara de refrigeração se apaga, a temperatura da câmara de congelamento -18C entra no modo de férias.

No modo de férias, clique no botão  novamente, o ícone  sairá. Sair do modo de férias.

A temperatura ajustada da câmara de refrigeração e da câmara de congelamento voltará automaticamente para a temperatura ajustada antes do modo de férias.

Quando configurar o Modo de Esfriamento Rápido e Modo de Congelamento Rápido, saia do modo férias.

## Aviso de abertura e controle de alarme

Quando abrir a porta da geladeira, a música de porta aberta, tocará. Se a porta não estiver fechada em dois minutos, a campainha soa uma vez a cada minuto até a porta ser fechada. Pressione qualquer botão para parar o alarme da campainha.

## Indicação de falha

As seguintes advertências que aparecem no visor indicam falhas correspondentes do refrigerador.

Embora o refrigerador ainda possa ter uma função de armazenamento frio com as seguintes falhas, o usuário deve entrar em contato com um especialista de manutenção para manutenção, de modo a garantir o funcionamento otimizado do aparelho.

Código de Falha	Descrição de Falha
E1	Falha no sensor de temperatura da câmara de refrigeração
E2	Falha no sensor de temperatura da câmara de congelamento
E3	Falha no sensor de temperatura da gaveta de refrigeração
E5	Erro no circuito de detecção do sensor de descongelamento de congelamento
E6	Erro de comunicação
E7	Erro do sensor de temperatura ambiente

## 4. Manutenção e cuidados do aparelho

### 4.1 Limpeza geral

- As poeiras atrás da geladeira e no chão devem ser limpas em tempo útil para melhorar o efeito de resfriamento e economia de energia. O interior da geladeira deve ser limpo regularmente para evitar odor. Toalhas macias ou esponja mergulhada em água e detergentes neutros não corrosivos são sugeridos para limpeza. O congelador deve ser finalmente limpo com água limpa e pano seco. Abra a porta para secar natural antes de ligar o aparelho.
- Não use escovas duras, limpe bolas de aço, escovas de arame, abrasivos, como pastas de dentes, solventes orgânicos (como álcool, acetona, óleo de banana, etc.), água fervente, itens ácidos ou alcalinos limpos, considerando que isso pode danificar a superfície e interior do refrigerador.
- Não enxaguar com água para não afetar as propriedades de isolamento elétrico.



Desligue a refrigerador para descongelar e limpar.



### 4.2 Limpeza da prateleira de vidro

- Remova a gaveta na prateleira de vidro;
- Levante a frente da prateleira de vidro (cerca de 60°), e depois puxe-a;
- Remova a prateleira de vidro e limpe conforme necessário;
- A operação inversa é para instalação de prateleira de vidro

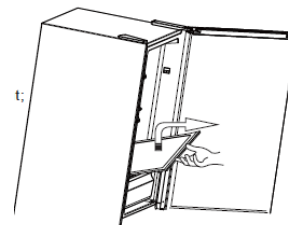

### 4.3 Descongelamento

- A geladeira é feita com base no princípio do ar-refrigeração e, portanto, tem função de descongelamento automático. A geada formada devido a mudança de estações ou temperatura também pode ser removida manualmente pela desconexão do aparelho da fonte de alimentação ou pela limpeza com uma toalha seca.

### 4.4 Fora de operação

- Falha de energia: Em caso de falha de energia, mesmo que seja no verão, os alimentos dentro do aparelho podem ser mantidos por várias horas; Durante a falha de energia, os tempos de abertura da porta devem ser reduzidos e não devem ser colocados mais alimentos frescos no aparelho.
- Não uso por longo período: o aparelho deve ser desconectado e depois limpo; Então as portas são deixadas abertas para evitar odor.
- Movendo: antes que o refrigerador seja movido, pegue todos os objetos de dentro para fora, repare as partições de vidro, o suporte de vegetais, as gavetas da câmara de congelação e etc. com fita adesiva e aperte os pés de nivelamento; Feche as portas e conserte-as com fita adesiva. Durante o deslocamento, o aparelho não deve ser colocado de cabeça para baixo ou horizontalmente, ou deve ser vibrado, a inclinação durante o movimento não deve ser superior a 45°.



O aparelho deve ser executado continuamente uma vez que ele é iniciado. Geralmente, a operação do aparelho não deve ser interrompida, caso contrário a vida útil pode estar comprometida

## 5 Solução de problemas

5.1 Você pode tentar resolver os seguintes problemas simples por si mesmo.

Se eles não puderem ser resolvidos, entre em contato com o departamento pós-venda.

Operação com falha	<p>Verifique se o aparelho está conectado à energia elétrica ou se o plugue está bem contato, verifique se a tensão é muito baixa</p> <p>Verifique se há uma falha de energia ou circuitos parciais troque</p>
Odor	<p>Alimentos odorosos devem ser bem embalados</p> <p>Verifique se há algum alimento podre</p> <p>Limpe o interior do refrigerador</p>
Operação de longa duração do compressor	<p>O funcionamento prolongado da geladeira é normal no verão, quando a temperatura ambiente é alta</p> <p>Não é sugestível ter demasiada comida no aparelho ao mesmo tempo.</p> <p>Os alimentos devem estar frescos antes de serem colocados no aparelho.</p> <p>As portas são abertas com muita frequência</p>
A luz não acendeu	<p>Verifique se o refrigerador está conectado à fonte de energia e se a luz iluminante está danificada</p> <p>A luz foi substituída por um especialista</p>
As portas não podem ser fechadas corretamente	<p>A porta está presa por pacotes de alimentos, muita comida foi colocada</p> <p>O refrigerador está inclinado</p>
Ruído alto	<p>Verifique se o piso está nivelado e se o refrigerador está colocado de forma estável</p> <p>Verifique se os acessórios são colocados em locais apropriados</p>
O selo da porta não é apertado	<p>Remova objetos estranhos no selo da porta</p> <p>Aqueça o selo da porta e depois esfrie para restauração (Ou sobre com um secador elétrico ou use uma toalha quente para aquecimento)</p>
A panela de água transborda	<p>Há muita comida na câmara ou alimentos armazenados contêm muita água, resultando em descongelamento pesado</p> <p>As portas não estão fechadas adequadamente, resultando em resfriamento devido à entrada de ar e aumento da água devido ao descongelamento</p>
Habituação quente	<p>Dissipação de calor do condensador embutido através da carcaça, o que é normal, quando a caixa fica quente devido à alta temperatura do ambiente, o armazenamento de muita comida ou o desligamento do compressor é desligado, fornecendo ventilação sonora para facilitar a dissipação de calor</p>
Condensação de superfície	<p>A condensação na superfície exterior e as vedações da porta do refrigerador são normais quando a umidade ambiente é muito alta. Basta limpar o condensado com uma toalha limpa.</p>
Barulho fora do normal	<p>Zumbido: O compressor pode produzir zumbidos durante a operação, e os zumbidos são altos especialmente após o início ou a parada. Isto é normal.</p> <p>Rangido: o fluido refrigerante que flui no interior do aparelho pode produzir rangidos, o que é normal.</p>

## Ficha do Produto

Marca comercial	TEKA
Modelo	NFL 350 E-INOX
Categoria	Frigorífico
Classe de eficiência energética	A++
Consumo de energia de kWh/ano, com base nos resultados do ensaio normalizado durante 24 horas. O valor real do consumo de energia dependerá do modo de utilização do aparelho e da sua localização	226kWh/ano
Volume do compartimento frigorífico (L)	219L
Volume do compartimento de Estrela (L)	✳️***
Volume do compartimento congelador(L)	76L
Volume do outros compartimentos(L)	/
Libre de escarcha (S/N), frigorífico	S
Libre de escarcha (S/N), congelador	N
Tempo de subida de temperatura (h)	15h
Capacidade de congelação (kg/24h)	8.5 kg/24h
Classe climática	N/ST/T
Este aparelho destina-se a ser utilizado a uma temperatura ambiente entre 16°C e 43°C	
Nível de ruído db(A)	40db(A)



# **Instruction Manual Refrigerator-freezer**

**MODEL: NFL 350 E-INOX**



**Please read carefully before using our products.  
Please keep this operation instruction properly  
for future reference.**

# CONTENTS

1	Safety warnings	
1. 1	Warning	1
1. 2	Meanings of safety warning symbols	2
1. 3	Electricity related warnings	2
1. 4	Warnings for using	3
1. 5	Warnings for placement	3-4
1. 6	Warnings for energy	4
1. 7	Warnings for disposal	4
2	Proper use of the refrigerator	
2. 1	Placement	5
2. 2	Door handle installation	6
2. 3	Levelling feet	7
2. 4	Door right-left change	7-9
2. 5	Changing the Light	10
2. 6	Starting	10
2. 7	Energy saving tips	10
3	Structure and functions	
3. 1	Key components	11
3. 1	Functions	12-13
4	Maintenance and care of the refrigerator	
4. 1	Overall cleaning	14
4. 2	Cleaning glass shelf	14
4. 3	Defrosting	14
4. 4	Out of operation	14
5	Trouble shooting	
5. 1	Trouble shooting	15

# 1 Safety warnings

## 1.1 Warning



Warning: risk of fire / flammable materials

### RECOMMENDATIONS:

**T**his appliance is intended to be used in household and similar applications such as staff kitchen areas in shops, offices and other working environments; farm houses and by clients in hotels, motels and other residential type environments; bed and breakfast type environments; catering and similar non-retail applications.  
(Europe directive optional)

**F**or EN standard: This appliance can be used by children aged from 8 years and above and persons with reduced physical sensory or mental capabilities or lack of experience and knowledge if they have been given supervision or instruction concerning use of the appliance in a safe way and understand the hazards involved. Children shall not play with the appliance. Cleaning and user maintenance shall not be made by children without supervision.  
(Europe directive optional)

**F**or IEC standard: This appliance is not intended for use by persons (including children) with reduced physical, sensory or mental capabilities, or lack of experience and knowledge, unless they have been given supervision or instruction concerning use of the appliance by a person responsible for their safety.)

**C**hildren should be supervised to ensure that they do not play with the appliance.

**I**f the supply cord is damaged, it must be replaced by the manufacturer, its service agent or similarly qualified persons in order to avoid a hazard.

**D**o not store explosive substances such as aerosol cans with a flammable propellant in this appliance.

**T**he appliance has to be unplugged after use and before carrying out user maintenance on the appliance.

**W**ARNING: Risk of fire / flammable materials.

**W**ARNING: Keep ventilation openings, in the appliance enclosure or in the built-in structure, clear of obstruction.

**W**ARNING: Do not use mechanical devices or other means to accelerate the defrosting process, other than those recommended by the manufacturer.

**W**ARNING: Do not damage the refrigerant circuit.

**W**ARNING: Do not use electrical appliances inside the food storage compartments of the appliance, unless they are of the type recommended by the manufacturer.

**W**ARNING: Please abandon the refrigerator according to local regulators for its use of flammable blowing gas and refrigerant.

**D**o not use extension cords or ungrounded (two prong) adapters

**D**ANGER: Risk of child entrapment. Before you throw away your old refrigerator or freezer:

- Take off the doors



- Leave the shelves in place so that children may not easily climb inside

**T**he refrigerator must be disconnected from the source of electrical supply before attempting the installation of accessory

**R**efrigerant and cyclopentane foaming material used for the refrigerator are flammable.

Therefore, when the refrigerator is scrapped, it shall be kept away from any fire source and be recovered by a special recovering company with corresponding qualification other than be disposed by combustion, so as to prevent damage to the environment or any other harm.

## 1.2 Meaning of safety warning symbols

	This is a prohibition symbol. Any in compliance with instructions marked with this symbol may result in damage to the product or endanger the personal safety of the user.
	This is a warning symbol. It is required to operate in strict observance of instructions marked with this symbol; or otherwise damage to the product or personal injury may be caused.
	This is a cautioning symbol. Instructions marked with this symbol require special caution. Insufficient caution may result in slight or moderate injury, or damage to the product.

This manual contains lots of important safety information which shall be observed by the users.

## 1.3 Electricity related warnings

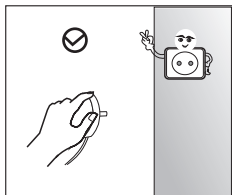

- Do not pull the power cord when pulling the power plug of the refrigerator. Please firmly grasp the plug and pull it out from the socket directly.
- To ensure safe use, do not damage the power cord or use the power cord when it is damaged or worn.

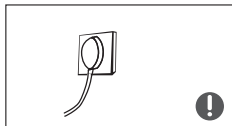

- Please use a dedicated power socket and the power socket shall not be shared with other electrical appliances. The power plug should be firmly contacted with the socket or else fires might be caused.
- Please ensure that the grounding electrode of the power socket is equipped with a reliable grounding line.

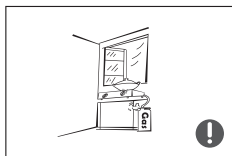

- Please turn off the valve of the leaking gas and then open the doors and windows in case of leakage of gas and other flammable gases. Do not unplug the refrigerator and other electrical appliances considering that spark may cause a fire.

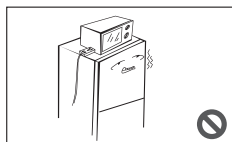

- Do not use electrical appliances on the top of the appliance, unless they are of the type recommended by the manufacturer.

## 1.4 Warnings for using

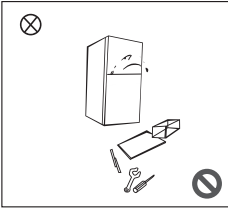

- Do not arbitrarily disassemble or reconstruct the refrigerator, nor damage the refrigerant circuit; maintenance of the appliance must be conducted by a specialist
- Damaged power cord must be replaced by the manufacturer, its maintenance department or related professionals in order to avoid danger.

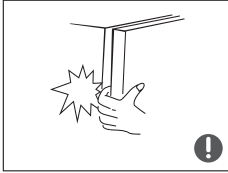

- The gaps between refrigerator doors and between doors and refrigerator body are small, be noted not to put your hand in these areas to prevent from squeezing the finger. Please be gentle when close the refrigerator door to avoid falling articles.
- Do not pick foods or containers with wet hands in the freezing chamber when the refrigerator is running, especially metal containers in order to avoid frostbite.



- Do not allow any child to get into or climb the refrigerator; otherwise suffocation or falling injury of the child may be caused.



- Do not place heavy objects on the top of the refrigerator considering that objectives may fall when close or open the door, and accidental injuries might be caused.
- Please pull out the plug in case of power failure or cleaning. Do not connect the freezer to power supply within five minutes to prevent damages to the compressor due to successive starts.

## 1.5 Warnings for placement

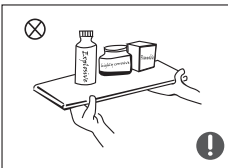

- Do not put flammable, explosive, volatile and highly corrosive items in the refrigerator to prevent damages to the product or fire accidents.
- Do not place flammable items near the refrigerator to avoid fires.

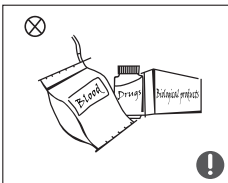

- The refrigerator is intended for household use, such as storage of foods; it shall not be used for other purposes, such as storage of blood, drugs or biological products, etc.

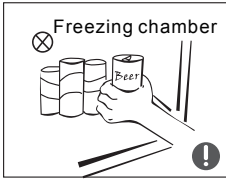

- Do not store beer, beverage or other fluid contained in bottles or enclosed containers in the freezing chamber of the refrigerator; or otherwise the bottles or enclosed containers may crack due to freezing to cause damages.

## 1.6 Warnings for energy

### Warning for energy

- 1) Refrigerating appliances might not operate consistently (possibility of defrosting of contents or temperature becoming too warm in the frozen food compartment) when sited for an extended period of time below the cold end of the range of temperatures for which the refrigerating appliance is designed.
- 2) The fact that effervescent drinks should not be stored in food freezer compartments or cabinets or in low-temperature compartments or cabinets, and that some products such as water ices should not be consumed too cold;
- 3) The need to not exceed the storage time(s) recommended by the food manufacturers for any kind of food and particularly for commercially quick-frozen food in food-freezer and frozen-food storage compartments or cabinets;
- 4) The precautions necessary to prevent an undue rise in the temperature of the frozen food while defrosting the refrigerating appliance, such as wrapping the frozen food in several layers of newspaper.
- 5) The fact that a rise in temperature of the frozen food during manual defrosting, maintenance or cleaning could shorten the storage life.
- 6) The necessity that, for doors or lids fitted with locks and keys, the keys be kept out of the reach of children and not in the vicinity of the refrigerating appliance, in order to prevent children from being locked inside.

## 1.7 Warnings for disposal

Refrigerant and cyclopentane foaming material used for the refrigerator are flammable. Therefore, when the refrigerator is scraped, it shall be kept away from any fire source and be recovered by a special recovering company with corresponding qualification other than be disposed by combustion, so as to prevent damage to the environment or any other harm.



When the refrigerator is scraped, disassemble the doors, and remove gasket of door and shelves; put the doors and shelves in a proper place, so as to prevent trapping of any child.



### Correct Disposal of this product:

This marking indicates that this product should not be disposed with other household wastes throughout the EU. To prevent possible harm to the environment or human health from uncontrolled waste disposal, recycle it responsibly to promote the sustainable reuse of material resources. To return your used device, please use the return and collection systems or contact the retailer where the product was purchased. They can take this product for environmental safe recycling.

## 2 Proper use of refrigerators

### 2.1 Placement

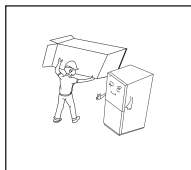

- Before use, remove all packing materials, including bottom cushions, foam pads and tapes inside of the refrigerator; tear off the protective film on the doors and the refrigerator body.

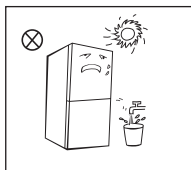

- Keep away from heat and avoid direct sunlight. Do not place the freezer in moist or watery places to prevent rust or reduction of insulating effect.
- Do not spray or wash the refrigerator; do not put the refrigerator in moist places easy to be splashed with water so as not to affect the electrical insulation properties of the refrigerator.

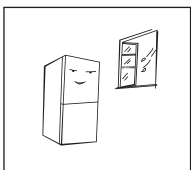

- The refrigerator is placed in a well-ventilated indoor place; the ground shall be flat, and sturdy (rotate left or right to adjust the wheel for levelling if unstable).

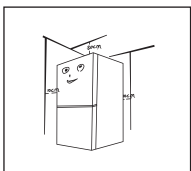

- The top space of the refrigerator shall be greater than 30cm, and The refrigerator should be placed against a wall with a free distance more than 10cm to facilitate heat dissipation.

- ⓘ **Precautions before installation:**  
Before installation or adjusting of accessories, it shall be ensured that the refrigerator is disconnected from power.  
Precautions shall be taken to prevent fall of the handle from causing any personal injury.

## 2. 2 Door handle installation

precautions shall be taken to prevent fall of the handle from causing any personal injury.

List of tools to be provided by the user	
	Cross screwdriver

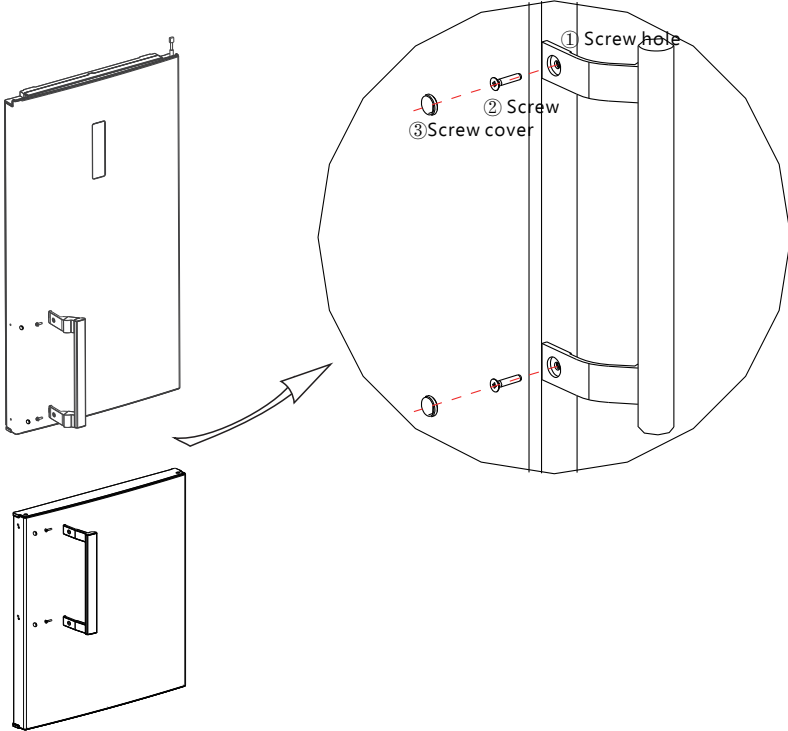

(The picture above is only for reference. The actual configuration will depend on the physical product or statement by the distributor)

### Assembly steps

- a. Use cross screwdriver to fix screws ② into the screw hole ① tightly.
- b. Assemble the screw hole caps ③ on the screw hole of handle.
- c. The reverse operation is for disassembly.

## 2.3 Leveling feet

Schematic diagram of the leveling feet

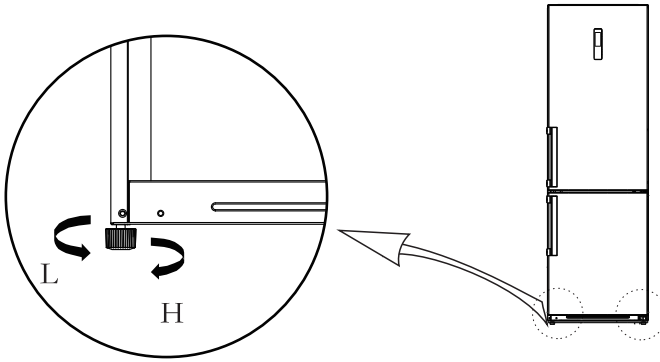





(The picture above is only for reference. The actual configuration will depend on the physical product or statement by the distributor)

Adjusting procedures:

- a. Turn the feet clockwise to raise the refrigerator;
- b. Turn the feet counterclockwise to lower the refrigerator;
- c. Adjust the right and left feet based on the procedures above to a horizontal level.

## 2.4 Door Right-Left Change

List of tools to be provided by the user			
	Cross screwdriver		Putty knife
	thin-blade screwdriver		5/16" socket and ratchet
			Masking tape

- 1) Please power off this appliance before conduct this operation  
Remove all food from door shelves.  
Fix the door by tapes.

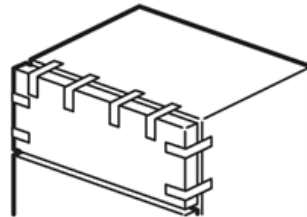

2) Dismantle the upper hinge cover, screws and upper hinge, and remove the hole cover from the other side. unplug the wiring connector on the right side of refrigerator top ( ①,③wiring connector) .

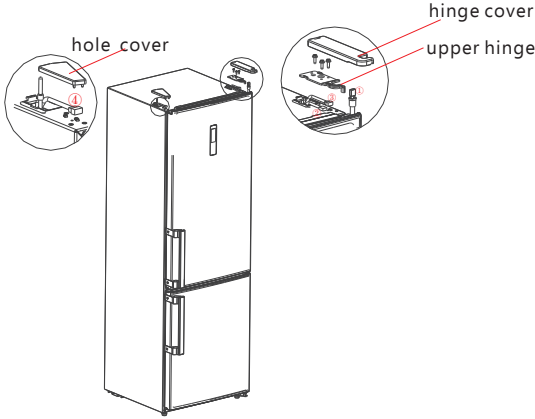

3) Take off refrigerating chamber door as well as middle hinge, hole cap .

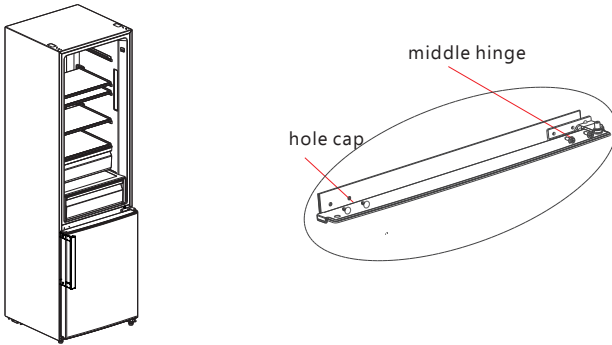

4) Take off freezing chamber door , dismantle bottom hinge, hole caps. Install shaft of bottom hinge on the other side and install the bottom hinge on the other side of bottom be

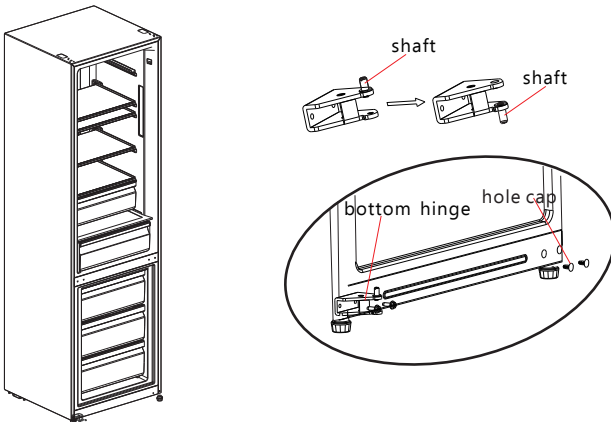

- 5)a) Remove the upper cover of refrigerating chamber door, install the upper hinge sleeve, door signal line to the other side and install the door upper cover,  
Dismantle the stopper and sleeve pipe from the right bottom of freezing chamber door, take out another spare stopper(for reversible door), and assemble the sleeve pipe and spare stopper on left bottom of door by screw install the upper hinge sleeve , door signal line to the other side and install the door upper cover.
- b)Dismantle the stopper and sleeve pipe from the right bottom of freezing chamber door, take out another spare stopper(for reversible door), and assemble the sleeve pipe and spare stopper on left bottom of door by screw  
Take off the sleeve pipe and hole caps on the freezing chamber door and mount it on the other side.

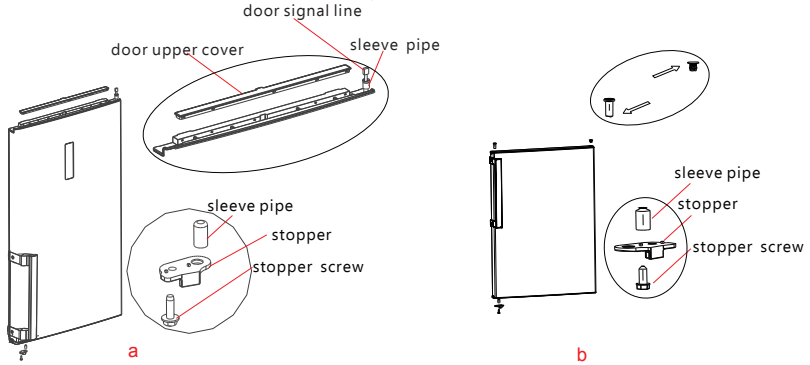

- 6)Put freezing door on bottom hinge and install middle hinge, hole caps

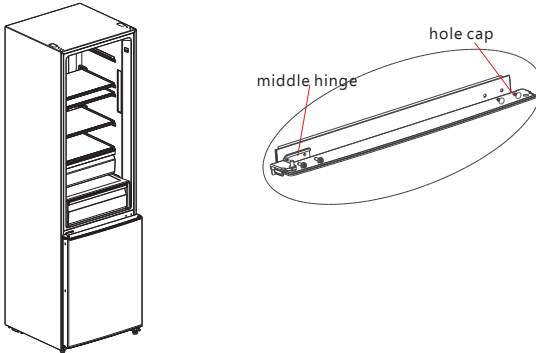

- 7)Take out the left top hinge , left top hinge cover from accessories package.

Put refrigerating door on middle hinge , install top hinge. connect signal line terminal ④ with signal line terminal①, connect signal line terminal ② with signal line terminal③; install top hinge cover and hole cover  
For the assembly of handle, please refer to chapter 2.2.

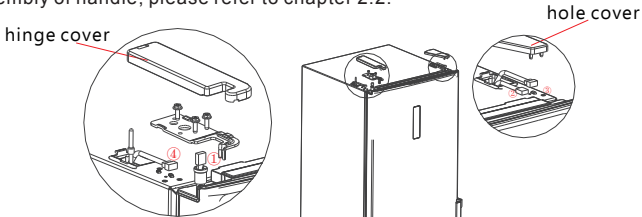

( The picture above is only for reference.  
The actual configuration will depend on the  
physical product or statement by the distributor)

## 2.5 Changing the Light

Any replacement or maintenance of the LED lamps is intended to be made by the manufacturer, its service agent or similar qualified person.

## 2.6 Starting

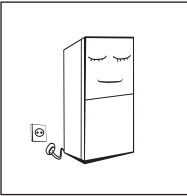

- Before initial start, keep the refrigerator still for two hours before connecting it to power supply.
- Before putting any fresh or frozen foods, the refrigerator shall have run for 2-3 hours, or for above 4 hours in summer when the ambient temperature is high.

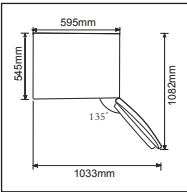

- Spare enough space for convenient opening of the doors and drawers or statement by the distributor.

## 2.7 Energy saving tips

- The appliance should be located in the coolest area of the room, away from heat producing appliances or heating ducts, and out of the direct sunlight.
- Let hot foods cool to room temperature before placing in the appliance. Overloading the appliance forces the compressor to run longer. Foods that freeze too slowly may lose quality, or spoil.
- Be sure to wrap foods properly, and wipe containers dry before placing them in the appliance. This cuts down on frost build-up inside the appliance.
- Appliance storage bin should not be lined with aluminum foil, wax paper, or paper toweling. Liners interfere with cold air circulation, making the appliance less efficient.
- Organize and label food to reduce door openings and extended searches. Remove as many items as needed at one time, and close the door as soon as possible.

## 3 Structure and functions

### 3.1 Key components

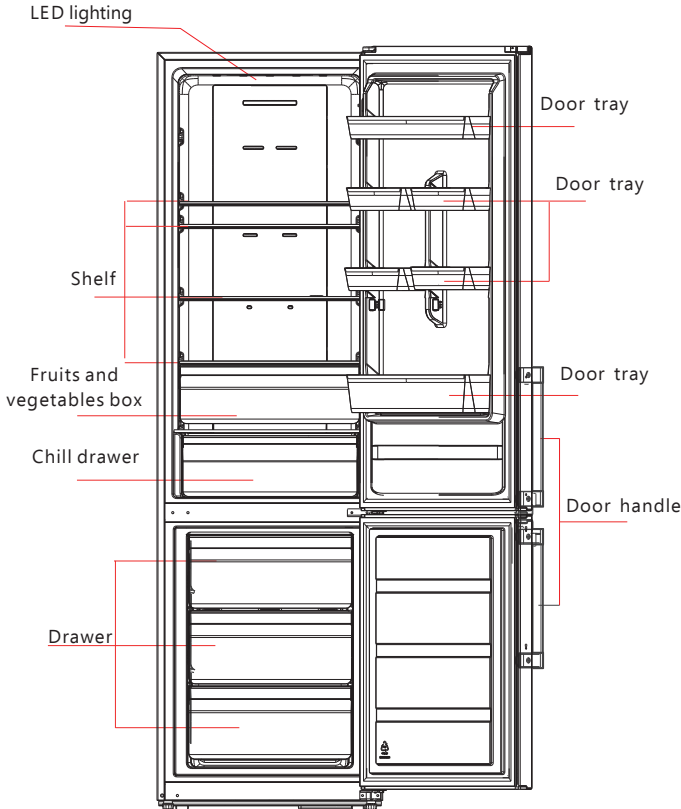

(The picture above is only for reference. The actual configuration will depend on the physical product or statement by the distributor)

#### Refrigerating chamber

- The Refrigerating Chamber is suitable for storage of a variety of fruits, vegetables, beverages and other food consumed in the short term.
- Cooking foods shall not be put in the refrigerating chamber until cooled to room temperature.
- Foods are recommended to be sealed up before putting into the refrigerator.
- The glass shelves can be adjusted up or down for a reasonable amount of storage space and easy use.

#### Freezing chamber

- The low temperature freezing chamber may keep food fresh for a long time and it is mainly used to store frozen foods and making ice.
- The freezing chamber is suitable for storage of meat, fish, rice balls and other foods not to be consumed in short term.
- Chunks of meat are preferably to be divided into small pieces for easy access. Please be noted food shall be consumed within the shelf time.

#### Chill drawer

- Suitable for short term (1-3 days) to eat fresh fish, fresh meat, fresh food, etc.
- Near to the back and bottom of the of the drawer, food may be frozen, the food what should not be frozen can not be placed in.
- Food classification and sealing pack is suggested.

### 3. 2 Functions

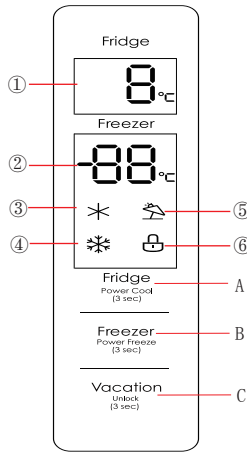

(The picture above is only for reference. The actual configuration will depend on the physical product or statement by the distributor)

#### Display screen

- ① Refrigerating chamber temperature display area    ② Freezing chamber temperature display area  
 ③ Quick cool icon    ④ Quick freeze icon    ⑤ Vacation icon    ⑥ Lock icon

#### Operation button

- A. Temperature setting button of refrigerating chamber    B. Temperature setting button of freezing chamber  
 C. Vacation / lock button

#### Display

When power on the refrigerator for the 1st time, the whole display panel will shine for 3 seconds, then the display panel enters the normal display. The first time for using the refrigerator, the default set temperatures of refrigerating chamber, freezing chamber is 5 °C / -18 °C respectively.

When the error occurs, the display panel shows the error code (see next page); during normal running, the display panel shows the set temperature of refrigerating chamber, freezing chamber.

Under normal running, if there is no operation or opening door action within 30s, the display panel will be locked, the light of display panel will go out after the locked state  continued for 30s.

#### Lock /unlock

In the unlocked state, long press the lock button  for 3 seconds, enter the lock state, The icon  lights up and buzzer sounds, it means the display panel is locked, at this time, button operation cannot be implemented;

In the locked state, long press the lock button  for 3 seconds, enter the unlocked state, The icon  go out and buzzer sounds, it means the display panel is unlocked, at this time, button operation can be implemented;

#### Temperature setting of refrigerating chamber

Click the button  to change the set temperature of refrigerating chamber, each click of temperature adjusting button of the refrigerating chamber, the set temperature will be reduced 1 °C;



The temperature setting range of refrigerating chamber is 2~8 °C. When the set temperature is 2 °C, Click the button again, the set temperature of refrigerating chamber will switch to 8 °C.

### Temperature setting of freezing chamber



Click the button  to change the set temperature of freezing chamber, each click of temperature adjusting button of the freezing chamber, the set temperature will be reduced 1 °C; The temperature setting range for freezing chamber is -24~ -16°C. When the temperature is -24 °C, click the button again, the set temperature of freezing chamber will switch to -16 °C.

### Mode setting



#### Quick cool mode

Long press the button  for 3s to set Quick cool mode. The icon  lights up.



The refrigerating chamber temperature display 2°C, enter the Quick cool mode.

Under Quick cool mode, long press the button  for 3s, The icon  go out . exit Quick cool mode. The set temperature of refrigerating chamber will automatically switch back to set temperature before Quick cool mode. When set vacation mode, exit Quick cool mode.



#### Quick freeze mode

Long press the button  for 3s to set Quick freeze mode. The icon  lights up.

The freezing chamber temperature display -24 C, enter the Quick freeze mode.

Under Quick freeze mode, long press the button  for 3s, The icon  go out . exit Quick freeze mode. The set temperature of freezing chamber will automatically switch back to set temperature before Quick freeze mode. When set vacation mode, exit Quick freeze mode.

#### Vacation mode

click the button  to set vacation mode, The icon  lights up.

The refrigerating chamber temperature display go out, the freezing chamber temperature display -18°C enter the vacation mode.

Under vacation mode, click the button  again, The icon  go out . exit vacation mode.

The set temperature of refrigerating chamber and freezing chamber will automatically switch back to set temperature before vacation mode.

When set Quick cool mode and Quick freeze mode ,exit vacation mode.

### Opening warning and alarm control

When open the refrigerator door, the door open music will play. If the door is not closed in two minutes, the buzzer will sound once every minute until the door is closed. Press any one button to stop the buzzer alarm.

### Fault indication

The following warnings appearing on the display indicate corresponding faults of the refrigerator. Though the refrigerator may still have cold storage function with the following faults, the user shall contact a maintenance specialist for maintenance, so as to ensure optimized operation of the appliance.

Fault Code	Fault Description
E1	Temperature sensor failure of refrigerating chamber
E2	Temperature sensor failure of freezing chamber
E3	Temperature sensor failure of chill drawer
E5	Freezing defrost sensor detection circuit error
E6	Communication error
E7	Ambient temperature sensor error

## 4. Maintenance and care of the appliance

### 4.1 Overall cleaning

- Dusts behind the refrigerator and on the ground shall be timely cleaned to improve the cooling effect and energy saving. The interior of the refrigerator should be cleaned regularly to avoid odor. Soft towels or sponge dipped in water and non-corrosive neutral detergents are suggested for cleaning. The freezer of shall be finally cleaned with clean water and dry cloth. Open the door for natural drying before the power is turned on.
- Do not use hard brushes, clean steel balls, wire brushes, abrasives, such as toothpastes, organic solvents (such as alcohol, acetone, banana oil, etc.), boiling water, acid or alkaline items clean refrigerator considering that this may damage the fridge surface and interior.
- Do not rinse with water so as not to affect the electrical insulation properties.



⚠ Please unplug the refrigerator for defrost and cleaning.

### 4.2 Cleaning the glass shelf

- Remove the drawer on the glass shelf;
- Lift up the front of glass shelf (about 60°), and then pull out;
- Remove the glass shelf and clean as needed;
- The reverse operation is for installation of glass shelf.

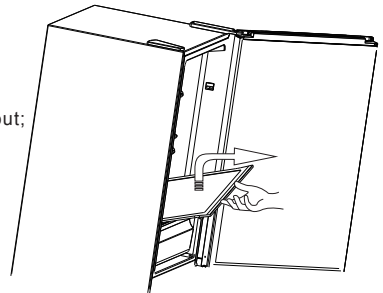

### 4.3 Defrosting

- The refrigerator is made based on the air-cooling principle and thus has automatic defrosting function. Frost formed due to change of season or temperature may also be manually removed by disconnection of the appliance from power supply or by wiping with a dry towel.

### 4.4 Out of operation

- Power failure: In case of power failure, even if it is in summer, foods inside the appliance can be kept for several hours; during the power failure, the times of door opening shall be reduced, and no more fresh food shall be put into the appliance.
- Long-time nonuse: The appliance shall be unplugged and then cleaned; then the doors are left open to prevent odor.
- Moving: Before the refrigerator is moved, take all objects inside out, fix the glass partitions, vegetable holder, freezing chamber drawers and etc. with tape, and tighten the leveling feet; close the doors and fix them with tape. During moving, the appliance shall not be laid upside down or horizontally, or be vibrated; the inclination during movement shall be no more than 45°.

⚠ The appliance shall run continuously once it is started. Generally, the operation of the appliance shall not be interrupted; otherwise the service life may be impaired

## 5 Trouble shooting

5. 1You may try to solve the following simple problems by yourself.  
If them cannot be solved, please contact the after-sales department.

Failed operation	<p>Check whether the appliance is connected to power or whether the plug is in well contact</p> <p>Check whether the voltage is too low</p> <p>Check whether there is a power failure or partial circuits have tripped</p>
Odor	<p>Odorous foods shall be tightly wrapped</p> <p>Check whether there is any rotten food</p> <p>Clean the inside of the refrigerator</p>
Long-time operation of the compressor	<p>Long operation of the refrigerator is normal in summer when the ambient temperature is high</p> <p>It is not suggestible having too much food in the appliance at the same time</p> <p>Food shall get cool before being put into the appliance</p> <p>The doors are opened too frequently</p>
Light fails to get lit	<p>Check whether the refrigerator is connected to power supply and whether the illuminating light is damaged</p> <p>Have the light replaced by a specialist</p>
Doors cannot be properly closed	<p>The door is stuck by food packages Too much food is placed</p> <p>The refrigerator is tilted</p>
Loud noise	<p>Check whether the floor is level and whether the refrigerator is placed stably</p> <p>Check whether accessories are placed at proper locations</p>
Door seal fails to be tight	<p>Remove foreign matters on the door seal</p> <p>Heat the door seal and then cool it for restoration (or blow it with an electrical drier or use a hot towel for heating)</p>
Water pan overflows	<p>There is too much food in the chamber or food stored contains too much water,resulting in heavy defrosting</p> <p>The doors are not closed properly, resulting in frosting due to entry of air and increased water due to defrosting</p>
Hot housing	<p>Heat dissipation of the built-in condenser via the housing, which is normal</p> <p>When housing becomes hot due to high ambient temperature, storage of too much food or shutdown of the compressor is shut down, provide sound ventilation to facilitate heat dissipation</p>
Surface condensation	<p>Condensation on the exterior surface and door seals of the refrigerator is normal when the ambient humidity is too high. Just wipe the condensate with a clean towel.</p>
Abnormal noise	<p>Buzz:The compressor may produce buzzes during operation, and the buzzes are loud particularly upon start or stop. This is normal.</p> <p>Creak: Refrigerant flowing inside of the appliance may produce creak, which is normal.</p>

## Product Specification

Brand	TEKA
Model	NFL 350 E-INOX
Category	Refrigerator-freezer
Energy Class	A++
Energy consumption of kwh per year, based on standard test results of 24 hours. The actual energy consumption will depend on the mode of use of the apparatus and location.	226kWh/ year
Volume of fridge (L)	219L
Volume of star compartment (L)	***
Volume of freezer (L)	76L
Volume of other compartments (L)	/
Frost Free, fridge compartment (YES/NO)	YES
Frost Free, freezer compartment (YES/NO)	NO
Temperature rise value(h)	15h
Freezing Capacity(kg/24h)	8.5kg/24h
Climate Class	N/ST/T
This appliance is intended to be used at an ambient temperature between <b>16°C and 43 °C</b> .	
Noise db(A)	40db(A)

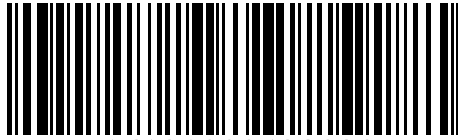

16131000A28020