

# taurus

## LENA

Hervidora

Kettle

Bouilloire à eau

Kocher

Bollitore

Fervedor de água

Koker

Czajnik

Βραστήρας

Стационарный блендер

Fierbător

Бързоварна кана

الغلاية





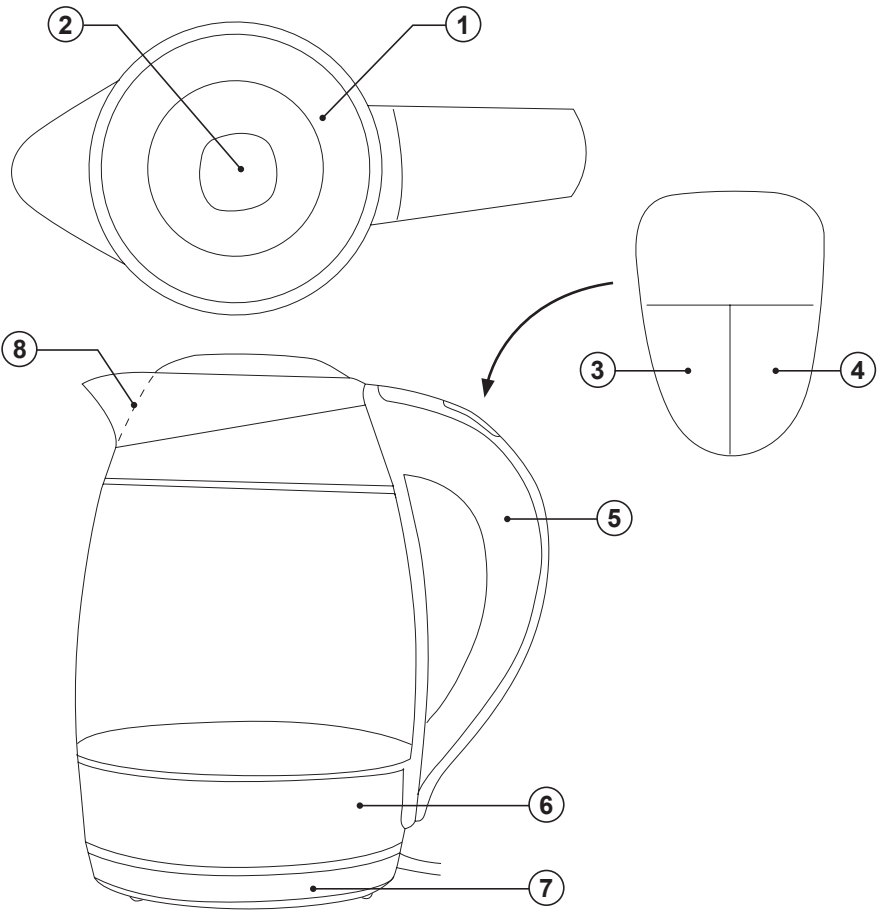

Fig.1

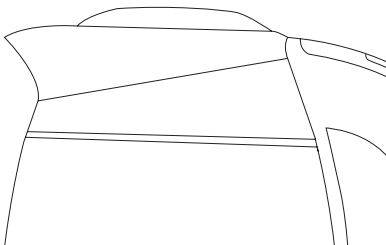
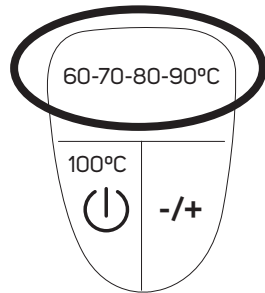

Fig.2



---

## Español

### Hervidora

Lena

#### Distinguido cliente:

Le agradecemos que se haya decidido por la compra de un producto de la marca **Taurus**.

Su tecnología, diseño y funcionalidad, junto con el hecho de superar las más estrictas normas de calidad le comportarán total satisfacción durante mucho tiempo.

Leer atentamente este folleto de instrucciones antes de poner el aparato en marcha y guardarlo para posteriores consultas. La no observación y cumplimiento de estas instrucciones pueden comportar como resultado un accidente.

### CONSEJOS Y ADVERTENCIAS DE SEGURIDAD

- Antes del primer uso, limpiar todas las partes del producto que puedan estar en contacto con alimentos, procediendo tal como se indica en el apartado de limpieza.
- Este aparato está pensado únicamente para un uso doméstico, no para uso profesional o industrial. No está pensado para ser usado por clientes en entornos de hostelería de tipo alojamiento y desayuno, hoteles, moteles y otros entornos de tipo residencial, tampoco en casas rurales, zonas de cocina reservadas para el personal en tiendas, oficinas y otros entornos de trabajo.
- Este aparato pueden utilizarlo personas con capacidades físicas, sensoriales o mentales reducidas o falta de experiencia y conocimiento, si se les ha dado la supervisión o formación apropiadas respecto al uso del aparato de una manera segura y comprenden los peligros que implica.
- Este aparato puede ser utilizado por niños con edad de 8 años y superior, si se les ha dado la supervisión o instrucciones apropiadas respecto al uso del aparato de una manera segura y comprenden los peligros que implica.
- La limpieza y el mantenimiento a realizar por el usuario no deben realizarlos los niños a menos que sean mayores de 8 años y estén supervisados.
- Mantener el aparato y su conexión de red fuera del alcance de los niños menores de 8 años.
- Este aparato no es un juguete. Los niños deben estar bajo vigilancia para asegurar que no jueguen con el aparato.
- Usar el aparato solamente con la base / conector eléctrico específica, suministrada con el aparato.
- Retirar el conector eléctrico antes de iniciar cualquier operación de limpieza.
- No sumergir el conector eléctrico en agua u otro líquido ni

ponerlo bajo el grifo.

- Seque el producto inmediatamente después de cualquier operación de limpieza asegurándose que la base del conector del producto se encuentra perfectamente seca

- No sumergir el aparato en agua u otro líquido, ni ponerlo bajo el grifo.

- Si el recipiente está demasiado lleno, puede derramar líquido hirviendo.

- El aparato solo debe utilizarse con el soporte suministrado

- Si la conexión red está dañada, debe ser substituida, llevar el aparato a un Servicio de Asistencia Técnica autorizado. Con el fin de evitar un peligro, no intente desmontarlo o repararlo por sí mismo.

- Antes de conectar el aparato a la red, verificar que el voltaje indicado en la placa de características coincide con el voltaje de red.

- Conectar el aparato a una base de toma de corriente provista de toma de tierra y que soporte como mínimo 10 amperios.

- La clavija del aparato debe coincidir con la base eléctrica de la toma de corriente. Nunca modificar la clavija. No usar adaptadores de clavija.

- No forzar el cable eléctrico de conexión. Nunca usar el cable eléctrico para levantar, transportar o desenchufar el aparato.

- No enrollar el cable eléctrico de conexión alrededor del aparato.

- No dejar que el cable eléctrico de conexión quede atrapado o arrugado.

- No dejar que el cable eléctrico de conexión quede en contacto con las superficies calientes del aparato.

- Verificar el estado del cable eléctrico de

conexión. Los cables dañados o enredados aumentan el riesgo de choque eléctrico.

- No tocar la clavija de conexión con las manos mojadas.

- No utilizar el aparato con el cable eléctrico o la clavija dañada.

- Si alguna de las envolventes del aparato se rompe, desconectar inmediatamente el aparato de la red para evitar la posibilidad de sufrir un choque eléctrico.

- No utilizar el aparato si ha caído, si hay señales visibles de daños, o si existe fuga.

- El aparato debe utilizarse y colocarse sobre una superficie plana y estable.

- El cable de alimentación debe ser examinado regularmente en busca de signos de daño, y si está dañado, el aparato no tiene que usarse.

#### **UTILIZACIÓN Y CUIDADOS:**

- No poner el aparato en marcha sin agua.

- No usar el aparato si su dispositivo de puesta en marcha/paro no funciona.

- No mover el aparato mientras está en uso.

- Hacer uso del asa/s para coger o transportar el aparato.

- No utilizar el aparato inclinado, ni darle la vuelta.

- No dar la vuelta al aparato mientras está en uso o conectado a la red.

- Respetar los niveles MAX y MIN.

- Desenchufar el aparato de la red cuando no se use y antes de realizar cualquier operación de limpieza.

- Guardar este aparato fuera del alcance de los niños y/o personas con capacidades físicas, sensoriales o mentales reducidas o falta de experiencia y conocimiento

- No guardar el aparato si todavía está caliente.

- El aparato está pensado únicamente para calentar agua, en consecuencia, el aparato no debe ser usado para cocinar, calentar leche ...

- Se recomienda el uso de agua mineral embotellada apta para consumo humano.

- No dejar nunca el aparato conectado y sin vigilancia. Además, ahorrará energía y prolongará la vida del aparato.

- Los líquidos calentados en este aparato pueden hervir violentamente, tenga cuidado al manejar el recipiente que los contiene.

## SERVICIO:

- Cerciorarse que el servicio de mantenimiento del aparato sea realizado por personal especializado, y que caso de precisar consumibles/recambios, éstos sean originales.
- Toda utilización inadecuada, o en desacuerdo con las instrucciones de uso, puede comportar peligro, anulando la garantía y la responsabilidad del fabricante.

## DESCRIPCIÓN

- 1 - Tapa abatible
- 2 - Botón de apertura de la tapa
- 3 - Interruptor ON/OFF
- 4 - Teclas de selección de temperatura
- 5 - Empuñadura termoaislante
- 6 - Cuerpo del aparato
- 7 - Base
- 8 - Filtro anticalcáreo

## INSTALACIÓN

- Retirar todo el embalaje del producto antes de utilizarlo por primera vez. A fin de evitar un posible riesgo de accidentes, no dejar elementos como bolsas de plástico, poliestireno o cables al alcance de los niños.
- Desenrollar completamente el cable eléctrico de conexión.
- Limpiar el aparato siguiendo las instrucciones del apartado de limpieza de este manual.
- Situar el aparato sobre una superficie plana y estable capaz de resistir su peso.

## INSTRUCCIONES DE USO

- Abrir la tapa (1) pulsando el botón de apertura (2). (Fig. 1)
- Llenar el cuerpo del aparato (6) con agua fría y potable.
- Situar el cuerpo del aparato (6) sobre su base (7).
- Conectar el cable de alimentación a una toma de corriente.
- Volver a cerrar la tapa (1) del cuerpo del aparato.

## FUNCIONAMIENTO BÁSICO:





1. Coloque la base en una superficie plana seca, lisa y horizontal.
2. Inserte el enchufe en la toma de corriente.
3. Cuando se inserta el hervidor en la base, la tensión pasa automáticamente hacia la jarra.

4. Presione la tecla  brevemente, y el zumbador emitirá un pitido, eso indica que comienza a funcionar.
5. Después de que el agua hierva, el indicador se apaga y el zumbador emitirá tres pitidos seguidos para indicar que el hervidor ha parado de hervir.

## COMO USAR FUNCIÓN “MANETER CALIENTE”:

- Manteniendo pulsado  durante 1 segundo, el zumbador emitirá un pitido, eso nos indica que empieza la función de mantenimiento de la temperatura máxima. La luz LED roja se encenderá y apagará en color rojo constantemente mientras dure el modo “mantener caliente”, y cuando el agua hierva, el hervidor mantendrá la temperatura del agua durante 2 horas.
- Cada vez que la temperatura baje a 85°C el agua hervirá hasta llegar a la máxima temperatura de nuevo.

## COMO USAR LA FUNCIÓN SELECCIÓN DE TEMPERATURA:

- Presionando  una vez, veremos la luz indicadora de 60°C iluminarse en el panel electrónico (Fig.2), la luz LED en **verde** nos indica que el hervidor dejará de calentar cuando la temperatura del agua alcance los 60°C.
- Presionando  dos veces, veremos la luz indicadora de 70°C iluminarse en el panel electrónico (Fig.2), la luz LED en **azul** nos indica que el hervidor dejará de calentar cuando la temperatura del agua alcance los 70°C.
- Presionando  tres veces, veremos la luz indicadora de 80°C iluminarse en el panel electrónico (fig.2), la luz LED en **amarillo** nos indica que el hervidor dejará de calentar cuando la temperatura del agua alcance los 80°C.
- Presionando  cuatro veces, veremos la luz indicadora de 90°C iluminarse en el panel electrónico (Fig.2), la luz LED en **verde** nos indica que el hervidor dejará de calentar cuando la temperatura del agua alcance los 90°C.

## UNA VEZ EL USO DEL APARATO HAYA CONCLUIDO, DESCONÉCTELO DE LA TOMA DE CORRIENTE.

## LIMPIEZA

- Desenchufar el aparato de la red y dejarlo enfriar antes de iniciar cualquier operación de

limpieza.

- Limpiar el conjunto eléctrico y el conector de red con un paño húmedo y secarlos después. **NO SUMERGIRLOS NUNCA EN AGUA O CUALQUIER OTRO LÍQUIDO.**
- Limpiar el aparato con un paño húmedo impregnado con unas gotas de detergente y secarlo después.
- No utilizar disolventes, ni productos con un factor pH ácido o básico como la lejía, ni productos abrasivos, para la limpieza del aparato.
- Ninguna de las partes de este aparato es apta para su limpieza en el lavavajillas
- A continuación, seque todas las piezas antes de su montaje y guardado.

### **TRATAMIENTO DE LAS INCRUSTACIONES CALCÁREAS:**

- Para un perfecto funcionamiento del aparato, éste deberá estar libre de incrustaciones de cal o magnesio, originadas por el uso de aguas de alta dureza.
- Para evitar este tipo de problema se recomienda el uso de aguas de baja mineralización calcárea o magnésica.
- En todo caso, si no es posible el uso del tipo de agua recomendado anteriormente, deberá proceder periódicamente a un tratamiento de descalcificación del aparato, con una periodicidad de:
  - Cada 6 semanas si el agua es "muy dura".
  - Cada 12 semanas si el agua es "dura".
- Para ello deberá usar un producto antical específico para este tipo de aparato.
- No se recomiendan soluciones caseras, tal como el uso de vinagre, en los tratamientos de descalcificación del aparato.

### **ANOMALÍAS Y REPARACIÓN**

- En caso de avería llevar el aparato a un Servicio de Asistencia Técnica autorizado. No intente desmontarlo o repararlo ya que puede existir peligro.

### **PARA LAS VERSIONES EU DEL PRODUCTO Y/O EN EL CASO DE QUE EN SU PAÍS APLIQUE:**

### **ECOLOGÍA Y RECICLABILIDAD DEL PRODUCTO**

- Los materiales que constituyen el envase de este aparato, están integrados en un sistema

de recogida, clasificación y reciclado de los mismos. Si desea deshacerse de ellos, puede utilizar los contenedores públicos apropiados para cada tipo de material.

- El producto está exento de concentraciones de sustancias que se puedan considerar dañinas para el medio ambiente.



Este símbolo significa que si desea deshacerse del producto, una vez transcurrida la vida del mismo, debe depositarlo por los medios adecuados a manos de un gestor de residuos autorizado para la recogida selectiva de

Residuos de Aparatos Eléctricos y Electrónicos (RAEE).

Este aparato cumple con la Directiva 2014/35/EU de Baja Tensión, con la Directiva 2014/30/EU de Compatibilidad Electromagnética, con la Directiva 2011/65/EU sobre restricciones a la utilización de determinadas sustancias peligrosas en aparatos eléctricos y electrónicos y con la Directiva 2009/125/EC sobre los requisitos de diseño ecológico aplicable a los productos relacionados con la energía.

---

## English

### Kettle

Lena

#### Dear customer,

Many thanks for choosing to purchase a **Taurus** brand product.

Thanks to its technology, design and operation and the fact that it exceeds the strictest quality standards, a fully satisfactory use and long product life can be assured.

Read these instructions carefully before switching on the appliance and keep them for future reference. Failure to follow and observe these instructions could lead to an accident.

#### SAFETY ADVICE AND WARNINGS

- Clean all the parts of the product that will be in contact with food, as indicated in the cleaning section, before use.
- This appliance is only for domestic use, not for industrial or professional use. It is not intended to be used by guests in hospitality environments such as bed and breakfast, hotels, motels, and other types of residential environments, even in farm houses, areas of the kitchen staff in shops, offices and other work environments.
- This appliance can be used by people with reduced physical, sensory or mental capabilities or lack of experience and knowledge if they have been given supervision or instruction concerning use of the appliance in a safe way and understand the hazards involved.
- This appliance can be used by children aged from 8 years and above if they have been given supervision or instruction concerning use of the appliance in a safe way and if they understand the hazards involved.
- Cleaning and user maintenance shall not be made by children unless they are older than 8 and supervised.
- Keep the appliance and its cord out of reach of children aged less than 8 years.
- This appliance is not a toy. Children should be supervised to ensure that they do not play with the appliance.
- Only use the appliance with the specific electric base / connector, supplied with the appliance.
- Remove the electric connector before undertaking any cleaning task.
- Never submerge the electric connector in water or any other liquid or place it under running water.
- Dry the product immediately after any cleaning task making sure that the appliance inlet is perfectly dry.
- Never submerge the appliance in water or any other liquid or

place it under running water.

- Boiling liquids could overflow from the receptacle if it is over filled.
- The appliance must only be used with the stand provided.
- If the connection to the mains has been damaged, it must be replaced, take the appliance to an authorised technical support service. Do not attempt to disassemble or repair the appliance by yourself in order to avoid a hazard.
- Ensure that the voltage indicated on the rating label matches the mains voltage before plugging in the appliance.
- Connect the appliance to a base with an earth socket withstanding a minimum of 10 amperes.
- The appliance's plug must fit into the mains socket properly. Do not alter the plug. Do not use plug adaptors.
- Do not force the power cord. Never use the power cord to lift up, carry or unplug the appliance.
- Do not wrap the power cord around the appliance.
- Do not clip or crease the power cord.
- Do not allow the power cord to come into contact with the appliance's hot surfaces.
- Check the state of the power cord. Damaged or tangled cables increase the risk of electric shock.
- Do not touch the plug with wet hands.
- Do not use the appliance if the cable or plug is damaged.
- If any of the appliance casings breaks, immediately disconnect the appliance from the mains to prevent the possibility of an electric shock.
- Do not use the appliance if it has fallen on the floor, if there are visible signs of damage or if it has a leak.
- The appliance must be used and placed on a flat, stable surface.
- Supply cord should be regularly examined for

signs of damage, and if the cord is damaged, the appliance must not be used.

#### **USE AND CARE:**

- Do not switch the appliance on without water.
- Do not use the appliance if the on/off switch does not work.
- Do not move the appliance while in use.
- Use the appliance handle/s, to catch it or move it.
- Do not use the appliance if it is tipped up and do not turn it over.
- Do not turn the appliance over while it is in use or connected to the mains.
- Respect the MAX and MIN levels.
- Disconnect the appliance from the mains when not in use and before undertaking any cleaning task.
- Store this appliance out of reach of children and/or persons with physical, sensory or reduced mental or lack of experience and knowledge.
- Do not store the appliance if it is still hot.
- The appliance is only intended for heating water; as a consequence the appliance should not be used for the cooking or heating of milk...
- The use of bottled mineral water adapted for human consumption is recommended.
- Never leave the appliance connected and unattended if is not in use. This saves energy and prolongs the life of the appliance.
- Take care when handling recipients containing liquids heated in this appliance as they may boil fiercely.

#### **SERVICE:**

- Make sure that the appliance is serviced only by specialist personnel, and that only original spare parts or accessories are used to replace existing parts/accessories.
- Any misuse or failure to follow the instructions for use renders the guarantee and the manufacturer's liability null and void.

#### **DESCRIPTION**

- 1 - Hinged lid
- 2 - Lid opening button
- 3 - On/off switch
- 4 - Temperature selection buttons
- 5 - Insulated handle
- 6 - Body of the appliance
- 7 - Base
- 8 - Limescale filter

## INSTALLATION

- Make sure you have removed all packing material. In order to prevent possible risk of accidents, do not leave items such as plastic bags, polystyrene or cables within the reach of children.
- Fully unroll the appliance's power cable before each use.
- Clean the appliance following the appliance cleaning instructions in this manual.
- Place the appliance on a flat, stable surface that can withstand the weight and heat emitted from the appliance.

## INSTRUCTIONS FOR USE:

- Open the lid (1) by pressing the opening button (2). (Fig. 1)
- Fill the body of the appliance (6) with cold drinking water.
- Place the body of the appliance (6) on its base (7).
- Plug the power cable in to a socket.
- Close the lid (1) of the appliance.





## BASAL OPERATION:

1. Put the base on the dry, smooth and horizontal plane.
2. Insert the plug to the socket.
3. When the kettle is inserted into the base, the power puts through automatically to the jar.
4. Press the  key shortly, with the beep, it starts running.
5. After the water boils, the indicator (fig.2) turns off and the buzzer sends out three beeps in a row to indicate that the kettle stopped heating.

## HOW TO USE "KEEP WARM" FUNCTION:

- By holding down  for approximately 1 second from the stand-by mode, we will hear a beep, that means that the "keep warm" function started running, we will see the red LED light turning on and off constantly during the "keep warm" function mode, the water will reach the maximum temperature and it will keep the same temperature for 2 hours.
- Every time that the water temperature decreases to 85°C the water will boil again until reaching the maximum temperature.

## HOW TO USE TEMPERATURE SELECTOR FUNCTION:

- Press  for once, we can see the 60°C indicator light illuminated on the electronic panel (fig.2), the **green** LED light indicates that the kettle will stop heating when the water temperature reaches 60°C.
- Press  for twice, we can see the 70°C indicator light illuminated on the electronic panel (fig.2), the **blue** LED light indicates that the kettle will stop heating when the water temperature reaches 70°C.
- Press  for three times, we can see the 80°C indicator light illuminated on the electronic panel (fig.2), the **yellow** LED light indicates that the kettle will stop heating when the water temperature reaches 80°C.
- Press  for three times, we can see the 90°C indicator light illuminated on the electronic panel (fig.2), the **purple** LED light indicates that the kettle will stop heating when the water temperature reaches 90°C.

## ONCE THE APPLIANCE HAS BEEN USED, UNPLUG IT FROM THE SOCKET.

## CLEANING

- Disconnect the appliance from the mains and allow it to cool before undertaking any cleaning task.
- Clean the electrical equipment and the mains connection with a damp cloth and dry. DO NOT IMMERSE IN WATER OR ANY OTHER LIQUID.
- Clean the equipment with a damp cloth with a few drops of washing-up liquid and then dry.
- Do not use solvents, or products with an acid or base pH such as bleach, or abrasive products, for cleaning the appliance.
- Neither parts of this appliance are suitable for cleaning in the dishwasher.

## HOW TO DEAL WITH LIME SCALE INCrustATIONS:

- For the appliance to work correctly it should be kept free of limescale or magnesium incrustations caused by the use of hard water.
- To prevent this kind of problem, we recommend the use of water with low lime or magnesium mineralisation.
- However, if it is not possible to use the kind of water recommended above, you should periodi-

cally remove the limescale from the appliance:

- Every 6 weeks if the water is "very hard".
- Every 12 weeks if the water is "hard".
- A specific anti-lime scale product should be used on this kind of product.
- Homemade solutions are not recommended in the decaling of this appliance, such as the use of vinegar

## **ANOMALIES AND REPAIR**

- Take the appliance to an authorised technical support service if product is damaged or other problems arise. Do not attempt to disassemble or repair the appliance yourself as this may be dangerous.
- In case of breakdown call the customer service telephone number indicated in the guarantee sheet. Do not attempt to disassemble or repair the appliance yourself as this may be dangerous.

## **FOR EU PRODUCT VERSIONS AND/OR IN CASE THAT IT IS REQUESTED IN YOUR COUNTRY:**

### **ECOLOGY AND RECYCLABILITY OF THE PRODUCT**

- The materials of which the packaging of this appliance consists are included in a collection, classification and recycling system. Should you wish to dispose of them, use the appropriate public recycling bins for each type of material.
- The product does not contain concentrations of substances that could be considered harmful to the environment.



This symbol means that in case you wish to dispose of the product once its working life has ended, take it to an authorised waste agent for the selective collection of Waste from Electric and Electronic Equipment (WEEE).

This appliance complies with Directive 2014/35/EU on Low Voltage, Directive 2014/30/EU on Electromagnetic Compatibility, Directive 2011/65/EU on the restrictions of the use of certain hazardous substances in electrical and electronic equipment and Directive 2009/125/EC on the ecodesign requirements for energy-related products.

---

## Français

### Bouilloire à eau

Lena

#### **Cher Client,**

Nous vous remercions d'avoir acheté un appareil **Taurus**.

Sa technologie, son design et sa fonctionnalité, s'ajoutant au fait qu'il répond amplement aux normes de qualité les plus strictes, vous permettront d'en tirer une longue et durable satisfaction.

Lire attentivement cette notice d'instructions avant de mettre l'appareil en marche, et la conserver pour toute consultation ultérieure. Le non-respect de ces instructions peut être source d'accident.

#### **CONSEILS ET MESURES DE SECURITE**

- Avant la première utilisation, laver les parties en contact avec les aliments comme indiqué à la section nettoyage.
- Cet appareil est uniquement destiné à un usage domestique et non professionnel ou industriel. - Cet appareil a été exclusivement conçu dans le cadre d'un usage privé et non pas pour une utilisation professionnelle ou industrielle. Il n'a pas été conçu pour être utilisé par les hôtes des établissements de logement tels que « bed and breakfasts », hôtels, motels et tout autre logement résidentiel, y compris les gîtes ruraux ou les aires de repos pour le personnel employé aux magasins, bureaux et autres milieux de

travail.

- Cet appareil peut être utilisé par des personnes dont les capacités physiques, sensorielles ou mentales sont réduites ou des personnes dénuées d'expérience concernant son utilisation, et ce, sous surveillance ou après avoir reçu les instructions pour un maniement sûr de l'appareil et ayant compris les risques possibles.
- Cet appareil peut être utilisé par des personnes non familières avec son fonctionnement, des personnes handicapées ou des enfants âgés de plus de 8 ans, et ce, sous la surveillance d'une personne responsable ou après avoir reçu la formation nécessaire sur le fonctionnement sûr de l'appareil et en comprenant les dangers qu'il comporte.
- Les enfants ne devront pas réaliser le nettoyage ou la maintenance de l'appareil à moins qu'ils soient âgés de plus de 8 ans et sous la supervision d'un adulte.
- Laisser l'appareil hors de portée des enfants âgés de moins de 8 ans.
- Cet appareil n'est pas un jouet. Les enfants doivent être surveillés pour s'assurer qu'ils ne jouent pas avec l'appareil.

- Veuillez utiliser l'appareil uniquement avec son socle / connecteur électrique, qui vous sera fourni avec l'appareil.
  - Enlever le connecteur électrique avant de réaliser toute opération de nettoyage.
  - Ne jamais l'immerger dans l'eau ou dans tout autre liquide.
  - Séchez l'article immédiatement après toute opération de nettoyage en vous assurant que la base du connecteur du produit est parfaitement sèche.
  - Ne pas immerger l'appareil dans l'eau ou tout autre liquide, ni le passer sous un robinet.
  - Si le récipient est trop plein, il peut répandre du liquide bouillonnant.
  - L'appareil doit être utilisé uniquement avec le support fourni.
  - Si la prise du secteur est abîmée, elle doit être remplacée, l'emmener à un Service d'Assistance Technique agréé. Ne pas tenter de procéder aux réparations ou de démonter l'appareil; cela implique des risques.
  - Avant de raccorder l'appareil au secteur, s'assurer que le voltage indiqué sur la plaque signalétique correspond à celui du secteur.
  - Raccorder l'appareil à une prise pourvue d'une fiche de terre et supportant au moins 10 ampères.
  - La prise de l'appareil doit correspondre à la prise de courant murale. Ne jamais modifier la prise de courant. Ne pas utiliser d'adaptateurs.
  - Ne pas forcer le câble électrique de connexion.
  - Ne jamais utiliser le câble électrique pour lever, transporter ou débrancher l'appareil.
  - Ne pas enrouler le câble d'alimentation autour de l'appareil.
  - Éviter que le câble électrique de connexion ne se coince ou ne s'emmêle.
  - Ne pas laisser le cordon de connexion entrer en contact avec les surfaces chaudes de l'appareil.
  - Vérifier l'état du câble électrique de connexion. Les câbles endommagés ou emmêlés augmentent le risque de choc électrique.
  - Ne pas toucher la prise de raccordement avec les mains mouillées.
  - Ne pas utiliser l'appareil si son câble électrique ou sa prise est endommagé.
  - Si une des enveloppes protectrices de l'appareil se rompt, débrancher immédiatement l'appareil du secteur pour éviter tout choc électrique.
  - Ne pas utiliser l'appareil après une chute, en présence de signes visibles de dommages ou en cas de fuite.
  - L'appareil doit être utilisé et placé sur une surface plane et stable.
  - Le câble d'alimentation doit être examiné régulièrement à la recherche de signes de dommages, et s'il est endommagé, l'appareil ne doit pas être utilisé.
- UTILISATION ET ENTRETIEN :**
- Ne jamais mettre en marche l'appareil sans eau.
  - Ne pas utiliser l'appareil si son dispositif de mise en marche/arrêt ne fonctionne pas.
  - Ne pas faire bouger l'appareil en cours de fonctionnement
  - Utiliser les poignées pour prendre ou transporter l'appareil.
  - Ne pas utiliser l'appareil alors qu'il est incliné, ni le retourner.
  - Ne pas retourner l'appareil quand il est en cours d'utilisation ou branché au secteur.
  - Respecter les niveaux MAXIMUM et MINIMUM.
  - Débrancher l'appareil du secteur tant qu'il reste hors d'usage et avant de procéder à toute opération de nettoyage.
  - Conservez cet appareil hors de portée des enfants ou des personnes avec capacités physiques, sensorielles ou mentales réduites ou présentant un manque d'expérience et de connaissances

- Ne pas garder l'appareil s'il est encore chaud.
- Cet appareil a été conçu pour chauffer uniquement de l'eau, par conséquent il faudra éviter d'utiliser l'appareil pour cuisiner, chauffer du lait ...
- Il est recommandé d'utiliser de l'eau minérale en bouteille propre à la consommation.
- Ne laissez jamais l'appareil sans surveillance lorsqu'il est branché. Par la même occasion, vous réduirez sa consommation d'énergie et allongerez la durée de vie de l'appareil.
- Les liquides chauffés dans cet appareil peuvent atteindre une ébullition violente ; lors de la manipulation du récipient, il faudra faire attention à ne pas se brûler.

### ENTRETIEN:

S'assurer que l'entretien de l'appareil est réalisé par un personnel spécialisé, et que les pièces de rechange éventuellement utilisées sont originales. Toute utilisation inappropriée ou non conforme aux instructions d'utilisation implique l'annulation de la garantie et la responsabilité du fabricant.

### DESCRIPTION

- 1 - Couvercle rabattable
- 2- Bouton d'ouverture du couvercle
- 3 - Interrupteur marche/arrêt
- 4 - Touches de sélection de la température
- 5 - Poignée isolantes
- 6 - Corps de l'appareil
- 7 - Socle
- 8 - Filtre anti-calcaire

### INSTALLATION

- Retirer l'intégralité du matériel d'emballage du produit avant de l'utiliser pour la première fois. Pour éviter tout risque d'accident, ne pas laisser d'objets tels que des sacs en plastique, polystyrène ou des câbles à la portée des enfants.
- Dérouler complètement le câble électrique de connexion.
- Nettoyer l'appareil en suivant les instructions indiquées dans la section Nettoyage.
- Placer l'appareil sur une surface horizontale, plane et stable qui peut supporter le poids.

### UTILISATION

- Ouvrir le couvercle (1) en appuyant sur le bouton d'ouverture. (Fig. 1)
- Remplir le corps de l'appareil (6) avec de l'eau fraîche potable
- Placer le corps d'appareil (6) sur son socle (7)
- Brancher le câble électrique à la prise de

courant.

- Fermer le couvercle (1) du corps d'appareil.





### FONCTIONNEMENT DE BASE :

1. Placer la base sur une surface plane, sèche, lisse et horizontale.
2. Insérer la fiche dans la prise de courant.
3. Lors du positionnement de la bouilloire sur la base, la tension passe automatiquement à la bouilloire en elle-même.
4. Appuyer brièvement sur la touche . La machine émet un bip sonore indiquant l'activation du fonctionnement.
5. Une fois que l'eau bout, le voyant s'éteint et l'avertisseur sonore émet trois bips pour indiquer que la bouilloire ne bout plus.

### COMMENT UTILISER LA FONCTION UNCIÓN « MAINTENIR AU CHAUD »:

- En maintenant la touche  pendant 1 seconde, l'avertisseur sonore émettra un bip indiquant que la fonction de maintien de la température maximum est active. Le voyant rouge s'allumera et s'éteindra constamment durant le maintien de la fonction « Maintien au chaud », et lorsque l'eau bout, la bouilloire maintiendra la température de l'eau pendant 2 heures.
- À chaque fois que la température passe en dessous de 85°C, l'eau se remettra à bouillir pour atteindre à nouveau la température maximum.

### COMMENT UTILISER LA FONCTION SÉLECTION DE LA TEMPÉRATURE :

- En appuyant deux fois sur , le voyant indiquant 60°C s'allumera sur le panneau électronique (fig.2). Le voyant **vert** indique que la bouilloire cessera de chauffer lorsque la température de l'eau atteindra 60°C.
- En appuyant deux fois sur , le voyant indiquant 70°C s'allumera sur le panneau électronique (fig.2). Le voyant **bleu** indique que la bouilloire cessera de chauffer lorsque la température de l'eau atteindra 70°C.
- En appuyant trois fois sur , le voyant indiquant 80°C s'allumera sur le panneau électronique (fig.2). Le voyant **jaune** indique que la bouilloire cessera de chauffer lorsque la température de l'eau atteindra 80°C.
- En appuyant quatre fois sur , le voyant indiquant 90°C s'allumera sur le panneau

électronique (fig.2). Le voyant **vert** indique que la bouilloire cessera de chauffer lorsque la température de l'eau atteindra 90°C.

## **LORSQUE L'APPAREIL NE SERT PLUS, LE DÉBRANCHER DE LA PRISE DE COURANT.**

### **NETTOYAGE**

- Débrancher l'appareil du secteur et attendre son complet refroidissement avant de la nettoyer.
- Nettoyer l'appareil électrique et son cordon d'alimentation avec un chiffon humide et bien les sécher ensuite. **NE JAMAIS IMMERGER L'APPAREIL NI LE CORDON DANS L'EAU NI AUCUN AUTRE LIQUIDE.**
- Nettoyer l'appareil avec un chiffon humide imprégné de quelques gouttes de détergent et le laisser sécher.
- Ne pas utiliser de solvants ni de produits à pH acide ou basique tels que l'eau de javel, ni de produits abrasifs pour nettoyer l'appareil.
- Aucune des deux parties de cet appareil n'est adaptée à un nettoyage au lave-vaisselle.
- Avant son montage et stockage, veiller à bien sécher toute les pièces.

### **TRAITEMENT CONTRE LES INCRUSTATIONS DE CALCAIRE:**

- Pour un parfait fonctionnement de l'appareil, celui-ci doit être libre de toute incrustation de calcaire ou magnésium résultant de l'utilisation d'eau trop dure.
- Pour éviter ce type de problème, il est recommandé d'utiliser des eaux faibles en minéraux calcaires ou en magnésium.
- Dans tous les cas, s'il n'est pas possible d'utiliser le type d'eau recommandé antérieurement, vous devrez procéder régulièrement à un détartrage de l'appareil, à la fréquence suivante:
  - Toutes les 6 semaines si l'eau est «très dure».
  - Toutes les 12 semaines si l'eau est «dure».
- Pour cela, il vous faudra utiliser un produit anti calcaire adapté à cet appareil.
- Les solutions maison, comme l'utilisation de vinaigre, pour les traitements de détartrage de l'appareil, ne sont pas recommandées.

### **ANOMALIES ET REPARATION**

- En cas de panne, confier l'appareil à un service d'assistance technique autorisé. Ne pas tenter de réparer ou de démonter l'appareil car cela implique des risques.

## **POUR LES PRODUITS DESTINÉS À L'UNION EUROPÉENNE ET/OU CONFORMÉMENT À LA RÉGLEMENTATION EN VIGUEUR DANS LE PAYS D'UTILISATION :**

### **ÉCOLOGIE ET RECYCLAGE DU PRODUIT**

- Les matériaux constituant l'emballage de cet appareil doivent être collectés conformément aux lois en vigueur en termes de ramassage, triage et recyclage. Si vous souhaitez vous défaire du produit, merci de bien vouloir utiliser les conteneurs publics appropriés à chaque type de matériau.
- Le produit ne contient pas de substances concentrées susceptibles d'être considérées comme nuisibles à l'environnement.



Ce symbole signifie que si vous souhaitez vous débarrasser de l'appareil, en fin de vie utile, celui-ci devra être consigné, en prenant les mesures adaptées, à un centre agréé de collecte sélective des déchets d'équipements électriques et électroniques (DEEE).

Cet appareil est certifié conforme à la Directive 2014/35/EC de Basse Tension, de même qu'à la Directive 2014/30/EC en matière de Compatibilité Électromagnétique, à la Directive 2011/65/EC relative à la limitation de l'utilisation de certaines substances dangereuses dans les équipements électriques et électroniques et à la Directive 2009/125/EC sur les conditions de conception écologique applicable aux produits en rapport avec l'énergie.

---

## Deutsch

### Kocher

Lena

#### Sehr geehrte Kunden,

Vielen Dank für Ihr Vertrauen in die Marke **Taurus**.

Die Technologie, das Design und die Funktionalität dieses Produkts, das die anspruchsvollsten Qualitätsnormen erfüllt, werden Sie über viele Jahre zufriedenstellen.

× Lesen Sie die Gebrauchsanweisung sorgfältig, bevor Sie das Gerät einschalten und bewahren Sie diese zum Nachschlagen zu einem späteren Zeitpunkt auf. Werden die Hinweise dieser Bedienungsanleitung nicht beachtet und eingehalten, kann es zu Unfällen kommen.

#### RATSLÄGE UND SICHERHEITSHINWEISE

- Vor der Erstanwendung müssen die Einzelteile, die mit Nahrungsmitteln in Kontakt geraten, so wie im Absatz Reinigung beschrieben, gereinigt werden.
- Dieses Gerät ist ausschließlich für den häuslichen Gebrauch ausgelegt, nicht für den professionellen oder gewerblichen Einsatz. Dieses Gerät ist nur für den Hausgebrauch und nicht für gewerbliche oder industrielle Zwecke vorgesehen. Dieses Gerät ist nicht für Gäste von Gasthäusern wie Bed and Breakfast, Hotels, Motels oder von sonstigen Beherbergungsbetrieben sowie nicht für Landferienhäuser oder Personalräumen von Geschäften, Büros oder sonstigen Arbeitsstätten

konzipiert worden.

- Dieses Gerät ist nicht geeignet für die Verwendung durch Personen mit eingeschränkter Wahrnehmung oder verminderter physischer oder geistiger Fähigkeiten oder einem Mangel an Erfahrung und Kenntnissen, sofern sie nicht durch eine für ihre Sicherheit verantwortliche Person beaufsichtigt oder bei der Bedienung angeleitet werden und die möglichen Gefahren verstehen.
- Personen, denen es an Wissen im Umgang mit dem Gerät mangelt, geistig behinderte Personen oder Kinder ab 8 Jahren dürfen das Gerät nur unter Aufsicht oder Anleitung über den sicheren Gebrauch des Gerätes benutzen, so dass sie die Gefahren, die von diesem Gerät ausgehen, verstehen.
- Kinder dürfen an dem Gerät keine Reinigungs- oder Instandhaltungsarbeiten vornehmen, sofern sie nicht älter als 8 Jahre sind und von einem Erwachsenen beaufsichtigt werden.
- Das Gerät und sein Netzanschluss dürfen nicht in die Hände von Kindern unter 8 Jahren kommen.
- Dieses Gerät ist kein Spielzeug. Kinder müssen beaufsichtigt werden, damit sie nicht mit dem

Gerät spielen.

- Das Gerät nur mit der Ladestation / dem Netzteil, der im Produkt mitgeliefert wird, verwenden.
- Vor dem Reinigen die Batterie entfernen.
- Der Steckdose nicht in Wasser oder andere Flüssigkeiten tauchen und nicht unter den Wasserhahn halten.
- Trocknen Sie das Produkt sofort nach jeglicher Reinigung ab. Stellen Sie dabei sicher, dass das Unterteil der elektrischen Einheit des Produktes vollkommen trocken ist.
- Das Gerät nicht in Wasser oder andere Flüssigkeiten tauchen und nicht unter den Wasserhahn halten.
- Den Topf niemals bis zum Rand befüllen, da das Wasser überkochen kann.
- Das Gerät darf nur mit der mitgelieferten Halterung benutzt werden.
- Wenn der Netzstecker beschädigt ist, muss er ausgetauscht werden. Bringen Sie das Gerät zu diesem Zweck zu einem zugelassenen Kundendienst. Um jegliche Gefahr auszuschließen, versuchen Sie nicht selbst, den Stecker abzumontieren und zu reparieren.
- Vergewissern Sie sich, dass die Spannung auf dem Typenschild mit der Netzspannung übereinstimmt, bevor Sie den Apparat an das Stromnetz anschließen.
- Das Gerät an einen Stromanschluss anschließen, der mindestens 10 Ampere liefert.
- Der Stecker des Geräts muss mit dem Steckdosentyp des Stromanschlusses übereinstimmen. Der Gerätestecker darf unter keinen Umständen modifiziert werden. Keine Adapter für den Stecker verwenden.
- Nicht mit Gewalt am elektrischen Anschlusskabel ziehen. Benutzen Sie das elektrische Kabel nicht zum Anheben oder Transportieren des Geräts. Den Stecker nicht am Kabel aus der Dose ziehen.
- Kabel nicht um das Gerät rollen.
- Achten Sie darauf, dass das elektrische Kabel nicht getreten oder zerknittert wird.
- Achten Sie darauf, dass das elektrische Verbindungskabel nicht mit heißen Teilen des Geräts in Kontakt kommt.
- Überprüfen Sie den Zustand des elektrischen Verbindungskabels. Beschädigte oder verwickelte Kabel erhöhen das Risiko von elektrischen Schlägen.
- Berühren Sie den Stecker nicht mit feuchten Händen.
- Das Gerät darf nicht mit beschädigtem elektrischem Kabel oder Stecker verwendet werden.
- Sollte ein Teil der Geräteverkleidung beschädigt sein, ist die Stromzufuhr umgehend zu unterbrechen, um einen möglichen elektrischen Schlag zu vermeiden.
- Das Gerät nicht benutzen, wenn es heruntergefallen ist, sichtbare Schäden aufweist oder undicht ist.
- Das Gerät muss auf einer ebenen und standfesten Oberfläche aufgestellt und benutzt werden.
- Das Netzkabel ist regelmäßig auf Schäden zu prüfen. Bei beschädigtem Kabel darf das Gerät nicht verwendet werden.

#### **GEBRAUCH UND PFLEGE:**

- Niemals das Gerät ohne Wasser einschalten.
- Benützen Sie das Gerät nicht, wenn der An-/Ausschalter nicht funktioniert.
- Das Gerät nicht bewegen, während es in Betrieb ist.
- Verwenden Sie den / die Griff/e, um das Gerät zu heben oder zu tragen.
- Verwenden Sie das Gerät nicht im gekippten oder umgedrehten Zustand.

- Solange das Gerät in Betrieb oder ans Netz geschlossen ist, darf es nicht umgedreht werden.
- Achten Sie auf die MAX- und MIN-Markierungen.
- Ziehen Sie den Stecker heraus und lassen Sie das Gerät abkühlen, bevor Sie mit der Reinigung beginnen.
- Das Gerät außerhalb der Reichweite von Kindern und/oder Personen mit eingeschränkten körperlichen, sensorischen oder geistigen Fähigkeiten bzw. Personen ohne ausreichende Erfahrung und Kenntnisse aufbewahren.
- Das Gerät nicht wegräumen, wenn es noch heiß ist.
- Das Gerät ist nur dafür geeignet, Wasser zu kochen. Daher darf es nicht zum Kochen, zum Erhitzen von Milch usw. verwendet werden.
- Wir empfehlen, abgefülltes Mineral-Trinkwasser zu verwenden.
- Das Gerät nie am Stromnetz angeschlossen und ohne Aufsicht lassen. Sie sparen dadurch Energie und verlängern die Gebrauchsdauer des Gerätes.
- Wasser, das in diesem Gerät erhitzt wird, kann stark kochen. Handhaben Sie den mit heißem Wasser gefüllten Topf mit äußerster Vorsicht.

### SERVICE:

- Achten Sie darauf, dass Reparaturen am Gerät nur von einem Fachmann ausgeführt werden. Wenn Sie Betriebsmittel / Ersatzteile benötigen, dürfen diese nur Originalteile sein.
- Unsachgemäße Verwendung bzw. Nichteinhaltung der Gebrauchsanweisung kann Gefahren zur Folge haben und führt zum Erlöschen der Garantieansprüche sowie der Haftung des Herstellers.

### BESCHREIBUNG

- 1 - Klappdeckel
- 2 - Knopf zum Öffnen der Klappe
3. ON/OFF-Schalter
- 4 - Temperatúrauswahlkasten
- 5 - Wärmedämmender Griff
- 6 - Körper
- 7 - Basis
- 8 - Antikalkfilter

### AUFSTELLUNG

- Entfernen Sie die gesamte Verpackung, bevor Sie das Produkt zum ersten Mal verwenden. Um mögliche Unfälle zu vermeiden, lassen Sie keine Elemente wie Plastiktüten, Styropor oder Kabel in der Reichweite von Kindern.

- Rollen Sie das elektrische Anschlusskabel vollständig aus.
- Reinigen Sie das Gerät gemäß der im Abschnitt „Reinigung“ enthaltenen Anweisungen.
- Stellen Sie das Gerät auf eine waagerechte, flache und stabile Fläche, die sein Gewicht aushält.

### GEBRAUCHSANLEITUNG

- Öffnen Sie den Deckel (1), indem Sie auf den Öffnungsknopf (2) drücken. (Fig. 1)
- Füllen Sie den Körper des Geräts (6) mit kaltem Trinkwasser.
- Setzen Sie den Körper des Geräts (6) auf seine Basis (7).
- Schließen Sie das Netzkabel an eine Steckdose an.
- Schliessen Sie den Deckel (1) des Gerätekörpers wieder.

### GRUNDLEGENDE FUNKTIONSWEISE:

1. Bringen Sie die Basis auf einer ebenen, trockenen, glatten und waagerechten Oberfläche an.
2. Stecken Sie den Stecker in die Steckdose.
3. Wenn der Kocher auf die Basis gesetzt wird, geht die Spannung automatisch auf die Kanne über.

4. Drücken Sie die Taste  kurz, und der Summer piepst einmal, dies bedeutet, dass das Gerät den Betrieb aufnimmt.

5. Wenn das Wasser kocht, geht das Anzeigelicht aus und der Summer piepst dreimal in Folge, um anzuzeigen, dass der Kocher nicht mehr kocht.



### WIE SIE DIE FUNKTION „WARMHALTEN“ VERWENDEN:

- Wenn Sie  1 Sekunde gedrückt halten, piepst der Summer einmal, das bedeutet, dass die Warmhaltefunktion bei maximaler Temperatur beginnt. Das rote LED geht konstant an und aus, solange der Modus „Warmhalten“ anhält, und wenn das Wasser kocht, hält der Kocher die Wassertemperatur 2 Stunden lang aufrecht.
- Jedesmal, wenn die Temperatur auf 85°C sinkt, kocht das Wasser, bis es wieder die maximale Temperatur erreicht hat.

### WIE SIE DIE FUNKTION „TEMPERATU- RAUSWAHL“ VERWENDEN:

- Wenn Sie  einmal drücken, sehen Sie das Anzeigelicht von 60°C auf der Elektrotafel (Fig. 2)

aufleuchten, das grüne LED zeigt Ihnen an, dass der Kocher aufhört, das Wasser zu erwärmen, wenn die Wassertemperatur 60°C erreicht hat.

- Wenn Sie „“ zweimal drücken, sehen Sie das Anzeigelicht von 70°C auf der Elektrotafel (Fig. 2) aufleuchten, das blaue LED zeigt Ihnen an, dass der Kocher aufhört, das Wasser zu erwärmen, wenn die Wassertemperatur 70°C erreicht hat.
- Wenn Sie „“ dreimal drücken, sehen Sie das Anzeigelicht von 80°C auf der Elektrotafel (Fig. 2) aufleuchten, das gelbe LED zeigt Ihnen an, dass der Kocher aufhört, das Wasser zu erwärmen, wenn die Wassertemperatur 80°C erreicht hat.
- Wenn Sie „“ viermal drücken, sehen Sie das Anzeigelicht von 90°C auf der Elektrotafel (Fig. 2) aufleuchten, das grüne LED zeigt Ihnen an, dass der Kocher aufhört, das Wasser zu erwärmen, wenn die Wassertemperatur 90°C erreicht hat.

**WENN DAS GERÄT DEN KOCHVORGANG ABGESCHLOSSEN HAT, TRENNEN SIE IHN VOM STROMNETZ.**

## REINIGUNG

- Ziehen Sie den Stecker heraus und lassen Sie das Gerät abkühlen, bevor Sie mit der Reinigung beginnen.
- Reinigen Sie die elektrische Einheit und den Netzstecker mit einem feuchten Tuch und trocknen Sie diese danach ab. NIEMALS IN WASSER ODER EINE ANDERE FLÜSSIGKEIT EINTAUCHEN.
- Reinigen Sie das Gerät mit einem feuchten Tuch, auf das Sie einige Tropfen Reinigungsmittel geben und trocknen Sie es danach ab.
- Verwenden Sie zur Reinigung des Geräts weder Löse- oder Scheuermittel noch Produkte mit einem sauren oder basischen pH-Wert wie z.B. Lauge.
- Kein Teil dieses Geräts ist zum Reinigen in der Spülmaschine geeignet.
- Trocknen Sie alle Teile gut ab, bevor Sie das Gerät montieren und aufbewahren.

## BEHANDLUNG VON VERKRUSTETEN KALK-ABLAGERUNGEN:

- Für den perfekten Betrieb ist das Gerät von Kalk- oder Magnesiumresten zu befreien, die sich durch besonders hartes Wasser ablagern.

- Um dies zu vermeiden empfiehlt sich der Gebrauch von Wasser mit geringem Kalk oder Magnesiumgehalt.
- Steht das empfohlene Wasser nicht zur Verfügung, sollte in folgenden Abständen eine Entkalkungsbehandlung erfolgen:
  - Alle 6 Wochen wenn das Wasser “sehr hart” ist.
  - Alle 12 Wochen wenn das Wasser “hart” ist.
- Dafür müssen Sie ein für dieses Gerät bestimmtes Antikalkmittel anwenden.
- Hausgemachte Lösungen, wie mit Essig zubereitete Flüssigkeiten, sind nicht zur Entkalkung des Geräts geeignet.

## STÖRUNGEN UND REPARATUR

- × Bei Schäden und Störungen bringen Sie das Gerät zu einem zugelassenen Technischen Kundendienst. Versuchen Sie nicht, das Gerät selbst auseinanderzubauen und zu reparieren. Das könnte Gefahren zur Folge haben.

**FÜR DIE EU-AUSFÜHRUNGEN DES PRODUKTS UND/ODER FÜR LÄNDER, IN DENEN DIESE VORSCHRIFTEN ANZUWENDEN SIND:**

## ÖKOLOGIE UND RECYCLING DES PRODUKTS

- Die zur Herstellung des Verpackungsmaterials dieses Geräts verwendeten Materialien sind im Sammel-, Klassifizierungs- und Recyclingsystem integriert. Wenn Sie es entsorgen möchten, können Sie die öffentlichen Container für die einzelnen Materialarten verwenden.
- Das Produkt ist frei von umweltschädlichen Konzentrationen von Substanzen.



Dieses Symbol weist darauf hin, dass das Produkt, wenn Sie es am Ende seiner Lebensdauer entsorgen wollen, in geeigneter Weise bei einer zugelassenen Entsorgungsstelle abzugeben ist, um die getrennte Sammlung von Elektro- und Elektronikgeräte-Abfall (WEEE) sicherzustellen.

Dieses Gerät erfüllt die Richtlinie 2014/35/EU über Niederspannung, die Richtlinie 2014/30/EU über elektromagnetische Verträglichkeit, die Richtlinie 2011/65/EU zur Beschränkung der Verwendung bestimmter gefährlicher Stoffe in Elektro- und Elektronikgeräten und die Richtlinie 2009/125/EG über die Anforderungen an die umweltgerechte Gestaltung energiebetriebener Produkte.

---

## Italiano

### Bollitore

Lena

#### Egregio cliente,

Le siamo grati per aver acquistato un elettrodomestico della marca **Taurus**.

La sua tecnologia, il suo design e la sua funzionalità, oltre al fatto di aver superato le più rigorose norme di qualità, le assicureranno una totale e durevole soddisfazione.

Prima di utilizzare l'apparecchio, leggere attentamente le istruzioni riportate nel presente opuscolo e conservarlo per future consultazioni. La mancata osservanza delle presenti istruzioni può essere causa di incidenti.

### CONSIGLI E AVVERTIMENTI DI SICUREZZA

- Prima del primo utilizzo dell'apparecchio, si consiglia di pulire tutte le parti a contatto con gli alimenti, come indicato nella sezione dedicata alla pulizia.
- Questo apparecchio è destinato unicamente ad un uso domestico, non professionale o industriale. L'apparecchio è stato progettato per un uso esclusivamente domestico e non è destinato a un uso professionale e industriale. Non è adatto all'utilizzo da parte di ospiti di strutture ricettive, quali bed and breakfast, hotel, motel e altri tipi di ambienti residenziali, compresi agriturismi o aree di riposo per il personale di negozi, uffici e altri ambienti di lavoro.
- Questo apparecchio è idoneo per l'utilizzo da parte di persone con capacità fisiche, sensoriali o mentali ridotte o da persone non familiari con la manipolazione dello stesso, purché sorvegliati o debitamente informati sull'utilizzo in sicurezza della macchina e sui potenziali pericoli associati.
- Questo apparato può essere utilizzato da persone che non ne conoscono il funzionamento, persone disabili o bambini di età superiore a 8 anni, esclusivamente sotto la sorveglianza di un adulto o nel caso abbiano ricevuto le istruzioni per un suo uso in tutta sicurezza e ne comprendano i rischi.
- I bambini non devono effettuare operazioni di pulizia o manutenzione dell'apparecchio se sono minori di 8 anni e comunque sempre sotto la sorveglianza di un adulto.
- Mantenere l'apparecchio e le parti per il collegamento alla rete elettrica fuori dalla portata di bambini minori di 8 anni.
- Questo apparecchio non è un giocattolo. Assicurarsi che i bambini non giochino con l'apparecchio.
- Utilizzare l'apparecchio unicamente con lo specifico connettore elettrico/base, fornito

- insieme all'apparecchio stesso
- Rimuovere il connettore elettrico prima di cominciare qualsiasi operazione di pulizia.
  - Non immergere l'apparecchio in acqua o altri liquidi, né lavarlo con acqua corrente.
  - Asciugare immediatamente il prodotto dopo qualsiasi operazione di pulizia, accertandosi, in particolare, che la base del connettore sia perfettamente asciutta.
  - Non immergere l'apparecchio in acqua o altri liquidi, né lavarlo con acqua corrente.
  - Se il recipiente è troppo pieno, l'acqua può fuoriuscire durante la bollitura.
  - Questo apparecchio deve essere usato solo con il supporto in dotazione
  - Se la connessione alla rete elettrica è danneggiata, è necessario sostituirla, rivolgendosi a un Centro di Assistenza Tecnica autorizzato. Non tentare di smontare o di riparare l'apparecchio.

- Prima di collegare l'apparecchio alla rete elettrica, verificare che il voltaggio indicato sulla targhetta caratteristiche e il selettore di voltaggio corrispondano al voltaggio della rete.
- Collegare l'apparecchio a una base dotata di messa a terra in grado di sostenere almeno 10 ampere.
- Verificare che la presa sia adatta alla spina dell'apparecchio. Non apportare alcuna modifica alla spina. Non usare adattatori.

- Non tirare il cavo elettrico. Non usare mai il cavo elettrico per sollevare, trasportare o scollegare l'apparecchio.
- Non avvolgere il cavo di alimentazione attorno all'apparecchio.
- Non lasciare che il cavo rimanga impigliato o attorcigliato.
- Non lasciare che il cavo di connessione entri in contatto con le superfici calde dell'apparecchio.
- Controllare lo stato del cavo di alimentazione: I cavi danneggiati o attorcigliati aumentano il rischio di scariche elettriche.
- Non toccare mai la spina con le mani bagnate.
- Non utilizzare l'apparecchio se il cavo di alimentazione o la spina fossero danneggiati.
- In caso di rottura di una parte dell'involucro esterno dell'apparecchio, scollegare immediatamente la spina dalla presa di corrente al fine di evitare eventuali scariche elettriche.
- Non usare l'apparecchio dopo una caduta, se presenta danni visibili o in presenza di qualsiasi perdita.
- L'apparecchio deve essere collocato e utilizzato su una superficie piana e stabile.
- Ispezionare regolarmente il cavo di alimentazione per individuare segni di danneggiamento, nel qual caso non è consentito l'utilizzo dell'apparecchio.

### **PRECAUZIONI D'USO:**

- Non utilizzare l'apparecchio senza acqua.
- Non utilizzare l'apparecchio se il suo dispositivo di accensione/spengimento non è funzionante.
- Non muovere l'apparecchio durante l'uso
- Utilizzare il manico/i per prendere o spostare l'apparecchio.
- Non utilizzare l'apparecchio inclinato, né capovolgerlo.
- Non capovolgere l'apparecchio se è in funzione o collegato alla presa.
- Fare attenzione ai livelli MASSIMO e MINIMO.
- Scollegare la spina dalla presa di corrente quando l'apparecchio non è in uso e prima di eseguire qualsiasi operazione di pulizia.
- Conservare questo apparecchio fuori dalla portata dei bambini e/o persone con problemi fisici, mentali o di sensibilità o con mancanza di esperienza e conoscenza
- Non riporre l'apparecchio quando ancora caldo.
- Questo apparecchio è pensato unicamente per scaldare l'acqua, di conseguenza non deve essere usato per cucinare, scaldare latte, ecc.

- Si consiglia di utilizzare acqua minerale in bottiglia destinata al consumo umano.
- Non lasciare mai l'apparecchio collegato alla rete elettrica e senza controllo. Si otterrà un risparmio energetico e si prolungherà la vita dell'apparecchio stesso.
- I liquidi riscaldati in questo apparecchio possono diventare bollenti, perciò fare attenzione nel maneggiare il recipiente che li contiene.

## SERVIZIO:

- Assicurarsi che il servizio di manutenzione dell'apparecchio sia eseguito da personale specializzato e che, se si dovessero necessitare materiali di consumo/ricambi, questi siano originali.
- Il produttore invalida la garanzia e declina ogni responsabilità in caso di uso inappropriato dell'apparecchio o non conforme alle istruzioni d'uso.

## DESCRIZIONE

- 1 - Coperchio ribaltabile
- 2 - Pulsante di apertura del coperchio
- 3.- Interruttore ON/OFF
- 4 - Tasti di selezione della temperatura
- 5 - Impugnatura termoisolante
- 6.- Corpo dell'apparecchio
- 7 - Base
- 8 - Filtro anticalcare

## INSTALLAZIONE

- Prima del primo utilizzo dell'apparecchio, assicurarsi di aver rimosso dal prodotto tutto il materiale di imballaggio. Per evitare possibili rischi di incidenti, non lasciare oggetti come borse di plastica, polistirene o cavi a portata dei bambini.
- Srotolare completamente il cavo elettrico.
- Pulire l'apparecchio seguendone le relative istruzioni.
- Collocare l'apparecchio su una superficie liscia e stabile in grado di sostenere il suo peso.

## ISTRUZIONI PER L'USO

- Aprire il coperchio (1) premendo il tasto d'apertura (2) (Fig. 1)
- Riempire il corpo dell'apparecchio (6) con acqua fredda potabile.
- Collocare il corpo dell'apparecchio (6) sulla propria base (7).
- Collegare il cavo di alimentazione alla presa di corrente.
- Chiudere nuovamente il coperchio (1).





## FUNZIONAMENTO DI BASE:

1. Posizionare la base su una superficie piana, asciutta, liscia ed orizzontale.
2. Inserire la spina nella presa di corrente.
3. Quando si inserisce il bollitore sulla base, la tensione passa automaticamente alla caraffa.
4. Premere brevemente il tasto  e il cicalino emetterà un bip per indicare che inizia a funzionare.
5. Quando l'acqua bolla, la spia si spegne e il cicalino emette tre bip di seguito, indicando che il bollitore ha terminato di bollire.

## COME UTILIZZARE LA FUNZIONE "CONSERVARE CALDO":

- Tenendo premuto  per 1 secondo, il cicalino emetterà un bip, indicando che inizia la funzione di conservazione della temperatura massima. La luce LED rossa si accenderà e si spegnerà costantemente durante tutto il tempo di funzionamento della modalità "conservare caldo" e, quando bolla l'acqua, il bollitore conserverà la temperatura della stessa per 2 ore.
- Ogni volta che la temperatura scenda a 85°C, l'acqua bollirà fino a raggiungere nuovamente la temperatura massima.

## COME UTILIZZARE LA FUNZIONE DI SELEZIONE DELLA TEMPERATURA:

- Premendo  una volta, la spia indicatrice dei 60°C si illuminerà sul pannello elettronico (fig.2), la luce LED verde indica che il bollitore smetterà di scaldare quando la temperatura dell'acqua raggiunga i 60°C.
- Premendo  due volte, la spia indicatrice dei 70°C si illuminerà sul pannello elettronico (fig.2), la luce LED blu indica che il bollitore smetterà di scaldare quando la temperatura dell'acqua raggiunga i 70°C.
- Premendo  tre volte, la spia indicatrice degli 80°C si illuminerà sul pannello elettronico (fig.2), la luce LED gialla indica che il bollitore smetterà di scaldare quando la temperatura dell'acqua raggiunga i 80°C.
- Premendo  quattro volte, la spia indicatrice dei 90°C si illuminerà sul pannello elettronico (fig.2), la luce LED verde indica che il bollitore smetterà di scaldare quando la temperatura dell'acqua raggiunga i 90°C.

## **QUANDO SI TERMINI DI UTILIZZARE L'APPARECCHIO, SCOLLEGARLO DALLA PRESA DI CORRENTE.**

### **PULIZIA**

- Scollegare la spina dalla rete elettrica e aspettare che l'apparecchio si raffreddi prima di eseguirne la pulizia.
- Pulire l'unità elettrica e il connettore di rete con un panno umido e poi asciugarli. **NON IMMERGERLI MAI IN ACQUA O IN QUALUNQUE ALTRO LIQUIDO.**
- Pulire il gruppo elettrico con un panno umido, quindi asciugarlo.
- Per la pulizia non impiegare solventi o prodotti a pH acido o basico come la candeggina, né prodotti abrasivi.
- Nessuna delle parti che compongono questo apparato è adatta per il lavaggio in lavastoviglie.
- Prima di montare e riporre l'apparecchio, asciugare bene tutti i pezzi.

### **ELIMINAZIONE DELLE INCROSTAZIONI CALCAREE:**

- Per un corretto funzionamento dell'apparecchio, evitare la formazione di incrostazioni di calcio o magnesio causate dall'uso di acqua ad elevata durezza.
- A tal fine, si raccomanda l'uso di un'acqua a basso contenuto di sali di calcio e magnesio.
- In ogni caso, se non è possibile usare il tipo d'acqua raccomandato, si consiglia di eseguire periodicamente un procedimento di decalcificazione dell'apparecchio:
- Ogni 6 settimane se l'acqua è "molto dura".
- Ogni 12 settimane se l'acqua è "dura".
- Per far ciò si dovrà utilizzare un prodotto anticalcare specifico per questo tipo di apparecchio.
- Si consiglia di evitare rimedi fatti in casa, come l'uso dell'aceto.

### **ANOMALIE E RIPARAZIONI**

- In caso di guasto, rivolgersi ad un Centro d'Assistenza Tecnica autorizzato. Non tentare di smontare o di riparare l'apparecchio: può essere pericoloso.

### **PER I PRODOTTI DELL'UNIONE EUROPEA E/O NEL CASO IN CUI SIA PREVISTO DALLA LEGISLAZIONE DEL SUO PAESE DI ORIGINE:**

### **PRODOTTO ECOLOGICO E RICICLABILE**

- I materiali che costituiscono l'imballaggio di questo apparecchio sono compresi in un sistema di raccolta, classificazione e riciclaggio degli stessi. Per lo smaltimento, utilizzare gli appositi contenitori pubblici, adatti per ogni tipo di materiale.
- Il prodotto non contiene concentrazioni di sostanze considerate dannose per l'ambiente.



Questo simbolo indica che, per smaltire il prodotto al termine della sua durata utile, occorre depositarlo presso un ente di smaltimento autorizzato alla raccolta differenziata di rifiuti di apparecchiature elettriche ed elettroniche (RAEE).

Questo apparecchio rispetta la Direttiva 2014/35/UE di Bassa Tensione, la Direttiva 2014/30/UE di Compatibilità Elettromagnetica, la Direttiva 2011/65/UE sui limiti d'impiego di determinate sostanze pericolose negli apparecchi elettrici ed elettronici e la Direttiva 2009/125/CE riguardante l'Ecodesign dei prodotti che consumano energia.

---

## Português

### Fervedor de água

Lena

#### Caro cliente:

Obrigado por ter adquirido um electrodoméstico da marca Taurus.

A sua tecnologia, design e funcionalidade, aliados às mais rigorosas normas de qualidade, garantir-lhe-ão uma total satisfação durante muito tempo.

Ler atentamente este manual de instruções antes de ligar o aparelho e guardá-lo para consultas futuras. A não observância e cumprimento destas instruções pode resultar em acidente.

### CONSELHOS E ADVERTÊNCIAS DE SEGURANÇA

- Antes da primeira utilização, limpar todas as partes do aparelho que possam estar em contacto com os alimentos, procedendo como se indica no capítulo de limpeza.
- Este aparelho está projectado unicamente para utilização doméstica, não para utilização profissional ou industrial. Este aparelho está projectado unicamente para a utilização doméstica, não para utilização profissional ou industrial. Não está projectado para ser utilizado por hóspedes de estabelecimentos de alojamento do tipo “bed and breakfast”, hotéis, motéis e outros tipos de ambientes residenciais, incluindo casas rurais ou áreas de descanso para o pessoal de lojas, escritórios e outros ambientes de trabalho.
- Este aparelho pode ser utilizado por pessoas com capacidades físicas, sensoriais ou mentais reduzidas ou falta de experiência e conhecimento se forem vigiadas ou receberem instruções adequadas relativamente à utilização do aparelho de uma forma segura e compreenderem os perigos que implica.
- Este aparelho pode ser utilizado por pessoas não familiarizadas com a sua utilização, pessoas incapacitadas ou crianças a partir dos 8 anos, desde que o façam sob supervisão ou tenham recebido formação sobre a utilização segura do aparelho e compreendam os perigos que este comporta.
- As crianças não devem realizar operações de limpeza ou manutenção do aparelho, a menos que sejam maiores de 8 anos e se encontrem sob a supervisão de um adulto.
- Guardar este aparelho fora do alcance de crianças menor de 8 anos.
- Este aparelho não é um brinquedo. As crianças devem ser vigiadas para garantir que não brincam com o aparelho.
- Usar o aparelho apenas com a base / cabo eléctrico específicos e fornecidos com o apare-

lho.

- Retirar a bateria antes de iniciar qualquer operação de limpeza.
- Não submergir o conector em água ou em qualquer outro líquido, nem o colocar debaixo da torneira.
- Seque o produto imediatamente após qualquer operação de limpeza, assegurando-se de que a base do conector do produto se encontra perfeitamente seca.
- Não submergir o aparelho em água ou em qualquer outro líquido nem o coloque debaixo da torneira.
- Se o recipiente estiver demasiado cheio poderá verter água a ferver.
- O aparelho só deve ser utilizado com o suporte fornecido.
- Se a conexão de rede estiver danificada, deverá ser substituída. Leve o aparelho a um Serviço de Assistência Técnica autorizado. A fim de evitar perigo, não tente desmontá-lo ou repará-lo sozinho.
- Antes de ligar o aparelho à corrente, verifique se a tensão indicada na placa de características corresponde à tensão da rede.
- Ligar o aparelho a uma tomada com ligação à terra e com capacidade mínima de 10 amperes.
- A ficha do aparelho deve coincidir com a tomada de corrente eléctrica. Nunca modifique a ficha. Não use adaptadores de ficha.
- Não force o cabo de alimentação. Nunca use o cabo de alimentação para levantar, transportar ou desligar o aparelho da corrente.

- Não enrole o cabo de alimentação à volta do aparelho.
- Não deixar que o cabo eléctrico de ligação fique preso ou dobrado.
- Não deixe o cabo de alimentação em contacto com as superfícies quentes do aparelho.
- Verifique o estado do cabo de alimentação. Os cabos danificados ou entrelaçados aumentam o risco de choque eléctrico.
- Não tocar na ficha de ligação com as mãos molhadas.
- Não utilize o aparelho com o cabo de alimentação ou a ficha danificados.
- Se algum dos revestimentos do aparelho se partir, desligar imediatamente o aparelho da rede eléctrica para evitar a possibilidade de sofrer um choque eléctrico.
- Não utilizar o aparelho se este caiu e se existirem sinais visíveis de danos ou de fuga.
- O aparelho deve ser utilizado e colocado numa superfície plana e estável.
- O cabo de alimentação deve ser examinado regularmente quanto a danos e, se estiver danificado, o aparelho não deve ser usado.

#### **UTILIZAÇÃO E CUIDADOS:**

- Não coloque o aparelho em funcionamento sem água.
- Não utilizar o aparelho se o dispositivo de ligar/desligar não funcionar.
- Não mover o aparelho enquanto estiver em funcionamento.
- Utilize a(s) pega(s) para segurar ou transportar o aparelho.
- Não utilize o aparelho inclinado, nem o vire ao contrário.
- Não inverter o aparelho enquanto estiver a ser utilizado ou ligado à rede eléctrica.
- Respeitar os níveis MÁXIMO e MÍNIMO.
- Desligar o aparelho da rede eléctrica quando não estiver a ser utilizado e antes de iniciar qualquer operação de limpeza.
- Este aparelho não está destinado para as pessoas (incluindo crianças) que apresentem capacidades físicas, sensoriais ou mentais reduzidas, ou falta de experiência e conhecimento
- Não guarde o aparelho se ainda estiver quente.
- O aparelho está projectado unicamente para aquecer água, pelo que não deve ser utilizado para cozinhar, aquecer leite ...
- Recomenda-se o uso de água mineral engarrafada própria para consumo humano.

- Nunca deixar o aparelho ligado e sem vigilância. Além disso, poupará energia e prolongará a vida do aparelho.
- Os líquidos que são aquecidos neste aparelho podem ferver muito depressa; tenha cuidado ao manusear o recipiente que contém esses líquidos.

### SERVIÇO:

- Certificar-se de que o serviço de manutenção do aparelho é realizado por pessoal especializado e que, caso o aparelho necessite de consumíveis/peças de substituição, estas sejam originais.
- Qualquer utilização inadequada ou não conforme com as instruções de uso anula a garantia e a responsabilidade do fabricante.

### DESCRIÇÃO

- 1 - Tampa abatível
- 2 - Botão de abertura da tampa
- 3 - Botão ON/OFF
- 4 - Teclas de seleção de temperatura
- 5 - Pega termoisolante
- 6 - Peça principal (corpo do aparelho)
- 7 - Base
- 8 - Filtro anticalcário

### INSTALAÇÃO

- Retire todo o material de embalagem antes de utilizar o aparelho pela primeira vez. A fim de evitar o risco de acidente, não deixar objetos, tais como caixas de plástico, poliestireno ou cabos, ao alcance das crianças.
- Desenrole completamente o cabo elétrico.
- Limpe o aparelho seguindo as instruções do apartado limpeza.
- Coloque o aparelho em cima de uma superfície plana e estável capaz de suportar o seu peso.

### INSTRUÇÕES DE UTILIZAÇÃO

- Abra a tampa (1), pressionando o botão de abertura (2). (Fig. 1)
- Encha o corpo do aparelho (6) com água fria e potável
- Coloque o corpo do aparelho (6) em cima da base (7).
- Ligue o cabo de rede à tomada.
- Feche a tampa (1) da peça principal do aparelho.





### FUNCIONAMENTO BÁSICO:

1. Coloque a base sobre uma superfície seca, plana e horizontal.
2. Ligue a ficha à corrente elétrica.
3. Quando se insere o ferverdor na base, a tensão passa automaticamente para o jarro.
4. Prima rapidamente a tecla  e ouvir-se-á um sinal sonoro, isto indica que começou a funcionar.
5. Após a água ferver, o indicador luminoso apaga-se e ouvir-se-á três sinais sonoros seguidos, que indicam que o ferverdor parou de ferver.

### COMO UTILIZAR A FUNÇÃO “MANTER QUENTE”:

- Prima  e mantenha premido durante 1 segundo, ouvir-se-á um sinal sonoro, isto indica que começou a função de manter a temperatura máxima. A luz LED vermelha acende-se e paga-se de modo constante enquanto estiver no modo “manter quente”; e assim que a água ferver, o ferverdor manterá a temperatura da água durante 2 horas.
- De cada vez que a temperatura baixar para os 85°C, a água irá ferver outra vez até chegar novamente à temperatura máxima.

### COMO UTILIZAR A FUNÇÃO “SELEÇÃO DE TEMPERATURA”:

- Prima  uma vez, o indicador luminoso dos 60°C ilumina-se no painel eletrônico (fig.2); a luz LED verde indica que o ferverdor deixará de aquecer quando a temperatura da água alcançar 60°C.
- Prima  duas vezes, o indicador luminoso dos 70°C ilumina-se no painel eletrônico (fig.2); a luz LED azul indica que o ferverdor deixará de aquecer quando a temperatura da água alcançar 70°C.
- Prima  três vezes, o indicador luminoso dos 80°C ilumina-se no painel eletrônico (fig.2); a luz LED amarela indica que o ferverdor deixará de aquecer quando a temperatura da água alcançar 80°C.
- Prima  quatro vezes, o indicador luminoso dos 90°C ilumina-se no painel eletrônico (fig.2); a luz LED verde indica que o ferverdor deixará de aquecer quando a temperatura da água alcançar 90°C.

**UNA VEZ CONCLUÍDO O USO DO APARELHO, DESLIGUE-O DA CORRENTE ELÉTRICA.**

## **LIMPEZA**

- Desligar o aparelho da rede elétrica e deixá-lo arrefecer antes de iniciar qualquer operação de limpeza.
- Limpar o aparelho e o cabo elétrico com um pano húmido e secá-los de seguida. **NUNCA SUBMERGIR O APARELHO OU O CABO ELÉTRICO EM ÁGUA OU EM QUALQUER OUTRO LÍQUIDO.**
- Limpar o aparelho com um pano húmido com algumas gotas de detergente e secá-lo de seguida.
- Não utilizar solventes, produtos com um factor pH ácido ou básico como a lixívia nem produtos abrasivos para a limpeza do aparelho.
- Nenhuma das partes deste aparelho pode ir à máquina de lavar louça.
- Em seguida, seque todas as peças antes de montá-las e guardá-las.

## **TRATAMENTO DAS INCRUSTAÇÕES CALCÁRIAS:**

- Para o perfeito funcionamento do aparelho, este deverá estar livre de incrustações de cal ou magnésio originadas pelo uso de águas de dureza elevada.
- Para evitar este tipo de problema recomenda-se a utilização de água com baixa mineralização calcária ou magnésica.
- Em todo o caso, se não for possível a utilização do tipo de água recomendado anteriormente deverá proceder periodicamente a um tratamento de descalcificação do aparelho, com uma periodicidade de:
  - Cada 6 semanas se a água for “muito dura”.
  - Cada 12 semanas se a água for “dura”.
- Para a descalcificação deverá usar um produto anticalcário específico para este tipo de aparelho.
- Não se recomendam soluções caseiras, tal como o uso de vinagre, nos tratamentos de descalcificação do aparelho.

## **ANOMALIAS E REPARAÇÃO**

- Em caso de avaria leve o aparelho a um Serviço de Assistência Técnica autorizado. Não tente desmontar ou reparar o aparelho, já que tal poderá acarretar perigos.

**PARA AS VERSÕES EU DO PRODUTO E/OU CASO APLICÁVEL NO SEU PAÍS:**

## **ECOLOGIA E RECICLAGEM E DO PRODUTO**

- Os materiais que constituem a embalagem deste aparelho estão integrados num sistema de recolha, classificação e reciclagem. Se desejar eliminá-los, utilize os contentores colocados à disposição para cada tipo de material.
- O produto está isento de concentrações de substâncias que podem ser consideradas nocivas para o ambiente.



Este símbolo significa que se desejar desfazer-se do produto depois de terminada a sua vida útil, deve entregá-lo através dos meios adequados ao cuidado de um gestor de resíduos autorizado para a recolha selectiva de Resíduos de Equipamentos Elétricos e Eletrónicos (REEE).

Este aparelho cumpre a Diretiva 2014/35/UE de Baixa Tensão, a Diretiva 2014/30/UE de Compatibilidade Eletromagnética, a Diretiva 2011/65/UE sobre restrições à utilização de determinadas substâncias perigosas em aparelhos elétricos e eletrónicos e a Diretiva 2009/125/CE sobre os requisitos de design ecológico aplicável aos produtos relacionados com a energia.

---

## Nederlands

### Koker

Lena

#### Geachte klant:

We danken u voor de aankoop van een product van het merk Taurus

De technologie, het ontwerp en de functionaliteit van dit product, dat voldoet aan de meest strikte kwaliteitseisen, staan garant voor langdurige tevredenheid.

Neem deze gebruiksaanwijzing aandachtig door voordat u het apparaat in gebruik neemt en bewaar haar voor toekomstig gebruik. Het niet opvolgen en naleven van deze instructies kan een ongeluk tot gevolg hebben.

## VEILIGHEIDSAANWIJZINGEN EN WAARSCHUWINGEN

- Voor het eerste gebruik moet u alle delen van het apparaat die met voedingsmiddelen in aanraking kunnen komen schoonmaken, zoals aangegeven in het hoofdstuk reiniging.
- Dit apparaat is alleen bedoeld voor huishoudelijk gebruik, niet voor professioneel of industrieel gebruik. Het is niet bedoeld voor gebruik in het hotelwezen, zoals bed and breakfast instellingen, hotels, motels, of residenties, noch in vakantiehuizen, keukenvoorzieningen voor winkelpersoneel, kantoren, of in andere professionele voorzieningen.
- Dit apparaat mag gebruikt worden door personen met verminderde, fysieke, zintuiglijke

of mentale capaciteiten, of personen met weinig ervaring als ze onder toezicht staan of passende training hebben ontvangen om het apparaat veilig te kunnen hanteren en de risico's kennen.

- Dit toestel mag, onder toezicht, door onervaren personen, personen met een beperking of kinderen vanaf 8 jaar gebruikt worden mits zij de nodige informatie hebben gekregen om het toestel op een veilige manier te kunnen gebruiken en de gevaren kennen.
- De door de gebruiker te verrichten reiniging en onderhoud mag niet door kinderen worden uitgevoerd, tenzij ze ouder dan 8 jaar zijn en onder toezicht staan.
- Houd het apparaat en de aansluiting op het lichtnet altijd buiten het bereik van kinderen jonger dan 8 jaar.
- Dit apparaat is geen speelgoed. Houd toezicht op kinderen om er zeker van te zijn dat ze niet met het apparaat spelen.
- Gebruik het apparaat alleen met de met het apparaat meegeleverde oplaadbasis/stekker.
- Verwijder de batterij alvorens het apparaat te reinigen.
- Dompel de stekker niet onder in water of andere vloeistoffen en

houdt hem niet onder de kraan.

- Droog het product onmiddellijk na elke schoonmaakbeurt en zorg ervoor dat de basis van het koppelstuk van het product volledig droog is.
- Dompel het apparaat niet onder in water of een andere vloeistof en houd het niet onder de kraan.
- Als de kan te vol is kan het kokende water overlopen.
- Gebruik het apparaat uitsluitend met het bijgeleverde onderstel.
- Als het netsnoer beschadigd is, moet het worden vervangen. Breng het apparaat naar een erkende Technische Service. Probeer het apparaat niet zelf te demonteren of repareren om risico's te vermijden.

- Controleer dat de spanningsgegevens op het typeplaatje overeenkomen met die van het stroomnet alvorens het apparaat erop aan te sluiten.
- Sluit het toestel aan op een stopcontact met randaarde en een capaciteit van tenminste 10 Ampère.
- De stekker van het apparaat moet geschikt zijn voor het stopcontact. Wijzig de stekker niet. Gebruik geen adapters.
- Forceer het stroomsnoer niet. Gebruik het snoer nooit om het apparaat op te tillen, te transporteren of om de stekker uit het stopcontact te trekken.
- Wikkel het stroomsnoer niet om het apparaat.
- Zorg ervoor dat het stroomsnoer niet bekneld of geknikt wordt.
- Zorg ervoor dat het stroomsnoer niet in contact komt met de hete oppervlakken van het apparaat.
- Controleer de staat van de elektriciteitskabel. Beschadigde kabels of kabels die in de war zijn

- vergroten het risico van elektrische schokken.
- Raak de stekker niet met natte handen aan.
- Gebruik het apparaat niet wanneer de voedingskabel of de stekker beschadigd is.
- Als een deel van de behuizing beschadigd wordt moet u de stekker van het apparaat onmiddellijk uit het stopcontact trekken om een elektrische schok te voorkomen.
- Gebruik het apparaat niet als het is gevallen, wanneer er zichtbare tekenen van schade zijn of wanneer het lekt.
- Plaats het apparaat voor gebruik op een vlak en stabiel oppervlak.
- Controleer regelmatig dat het snoer niet beschadigd is. Gebruik het apparaat niet als het snoer beschadigd is.

#### **GEBRUIK EN ONDERHOUD:**

- Zet het apparaat niet aan zonder water.
- Gebruik het apparaat niet als de aan/uit knop niet werkt.
- Verplaats het apparaat niet terwijl het in gebruik is.
- Gebruik de handgreep/handgrepen om het apparaat op te tillen of te verplaatsen.
- Gebruik het apparaat niet wanneer het scheef staat en houd het niet ondersteboven.
- Keer het apparaat niet om terwijl het in gebruik is of aangesloten is op het lichtnet.
- Respecteer het MAXIMUM- en MINIMUM-niveau.
- Trek de stekker uit het stopcontact wanneer het apparaat niet in gebruik is en alvorens het te reinigen.
- Houd dit apparaat buiten bereik van kinderen en/of personen met lichamelijke, zintuiglijke of geestelijke beperkingen, of met een gebrek aan ervaring en kennis
- Berg het apparaat niet op als het nog warm is.
- Het apparaat is uitsluitend ontworpen voor het koken van water. Het apparaat dient dan ook niet gebruikt te worden om te koken, melk op te warmen, enz.
- Het wordt aanbevolen gebotteld mineraalwater te gebruiken dat geschikt is voor menselijke consumptie.
- Laat het apparaat nooit zonder toezicht aan staan. U bespaart hierdoor energie en verlengt tevens de levensduur van het apparaat.
- Vloeistoffen die in die apparaat zijn verwarmd kunnen heftig koken, wees voorzichtig met het hanteren van de kan.

## REPARATIES:

- Verzeker u ervan dat het onderhoud van het apparaat door een deskundige wordt uitgevoerd en dat de eventuele te vervangen onderdelen origineel zijn.
- Onjuist gebruik of een gebruik dat niet overeenstemt met de gebruiksaanwijzing kan gevaar inhouden en doet de garantie en de aansprakelijkheid van de fabrikant teniet.

## BESCHRIJVING

- 1 - Scharnierend deksel
- 2.- Knop voor openen deksel
- 3.- ON/OFF-schakelaar
- 4 - Knoppen voor temperatuurkeuze
- 5 - Thermisch geïsoleerde handgreep
- 6 - Motorlichaam
- 7 - Basis
- 8 - Kalkfilter

## INSTALLATIE

- Verwijder al het verpakkingsmateriaal van het apparaat voordat u het voor de eerste keer gebruikt. Houd zaken als plastic zakken, polystyreen of kabels buiten bereik van kinderen om ongelukken te voorkomen.
- Rol het snoer helemaal af alvorens de stekker in het stopcontact te steken.
- Reinig het apparaat volgens de aanwijzingen van het hoofdstuk over reinigen in deze handleiding.
- Plaats het apparaat op een vlak en stabiel oppervlak met voldoende draagvermogen.

## GEBRUIKSAANWIJZING

- Open het deksel (1) door op de daarvoor bestemde knop (2) te drukken. (Fig. 1)
- Vul het reservoir van het apparaat (6) met koud drinkwater.
- Plaats het apparaat (6) op zijn voetstuk (7).
- Steek de stekker in het stopcontact.
- Sluit het deksel (1) van het apparaat.

## BASISPRINCIPE:





1. Plaats de basis op een vlak, glad en horizontaal oppervlak.
2. Steek de stekker in het stopcontact.
3. Wanneer men de koker op de basis plaatst, wordt deze automatisch voorzien van netspanning.
4. Druk kort op de knop . Er klinkt een pieptoon om aan te geven dat het apparaat is gestart.

5. Wanneer het water kookt gaat het indicatorlicht uit en klinken er drie opeenvolgende pieptonen om aan te geven dat het water gereed is.

## GEBRUIK VAN DE FUNCTIE “WARMHOUDEN”:

- Wanneer men de knop  gedurende 1 seconde ingedrukt houdt, klinkt er een pieptoon om aan te geven dat de maximale temperatuur gehandhaafd zal worden. Het rode LED licht knippert zolang de functie “warmhouden” geactiveerd is, en wanneer het water eenmaal kookt, zal de koker de watertemperatuur gedurende 2 uur handhaven.
- Telkens wanneer de temperatuur onder de 85°C daalt zal de koker aangaan totdat de maximale temperatuur opnieuw bereikt is.

## GEBRUIK VAN DE TEMPERATUURSELECTIE:

- Wanneer men eenmaal op  drukt, licht de indicatie voor 60°C op het elektronische paneel (Fig. 2) op, terwijl een groene LED aangeeft dat de koker met opwarmen zal stoppen wanneer de temperatuur van het water de 60°C bereikt.
- Wanneer men tweemaal op  drukt, licht de indicatie voor 70°C op het elektronische paneel (Fig.2) op, terwijl een blauwe LED aangeeft dat de koker met opwarmen zal stoppen wanneer de temperatuur van het water de 70°C bereikt.
- Wanneer men driemaal op  drukt, licht de indicatie voor 80°C op het elektronische paneel (Fig.2) op, terwijl een gele LED aangeeft dat de koker met opwarmen zal stoppen wanneer de temperatuur van het water de 80°C bereikt.
- Wanneer men viermaal op  drukt, licht de indicatie voor 90°C op het elektronische paneel (Fig. 2) op, terwijl een groene LED aangeeft dat de koker met opwarmen zal stoppen wanneer de temperatuur van het water de 90°C bereikt.

## WANNEER MEN HET APPARAAT NIET MEER NODIG HEEFT MOET MEN DE STEKKER UIT HET STOPCONTACT TREKKEN.

## REINIGING

- Trek de stekker uit het stopcontact en laat het apparaat afkoelen alvorens het te reinigen.
- Maak het elektrische gedeelte en de stekker eerst schoon met een vochtige doek en laat deze daarna drogen. **DOMPEL DE ONDERDELEN NOOIT IN WATER OF EEN ANDERE**

## VLOEISTOF ONDER.

- Maak het apparaat schoon met een vochtige doek met een paar druppels afwasmiddel en droog het daarna goed af.
- Gebruik geen oplosmiddelen of producten met een zure of basische pH zoals bleekwater, noch schuurmiddelen, om het apparaat schoon te maken.
- De onderdelen van dit apparaat kunnen niet in de vaatwasser gereinigd worden
- Droog alle onderdelen goed af alvorens het apparaat opnieuw te monteren en op te bergen.

## BEHANDELING VAN KALKAANSLAG:

- Voor een perfecte werking van het apparaat moet het vrij zijn van kalk- of magnesiumaanslag, veroorzaakt door hard water.
- Om dit soort problemen te vermijden, is het raadzaam om water te gebruiken met een laag kalk- of magnesiumgehalte.
- Als het onmogelijk is om het hierboven aanbevolen soort water te gebruiken, moet u het apparaat regelmatig ontkalken, met een periodiciteit van:
  - Elke 6 weken als het water "zeer hard" is.
  - Elke 12 weken als het water "hard" is.
- Hiervoor dient u een ontkalkingsproduct te gebruiken dat speciaal geschikt is voor dit type apparaat.
- We raden aan om geen huishoudelijke middelen te gebruiken om het apparaat te ontkalken, zoals azijn.

## STORINGEN EN REPARATIE

- Breng het apparaat bij storing naar een erkende Technische Dienst. Probeer het apparaat niet zelf te demonteren of te repareren, want dit kan gevaarlijk zijn.

## VOOR EU-VERSIES VAN HET PRODUCT EN/ OF INDIEN VAN TOEPASSING IN UW LAND:

### MILIEUVRIENDELIJKHEID EN HERGEBRUIK VAN HET PRODUCT

- Het verpakkingsmateriaal van dit apparaat is geschikt voor inzameling, classificatie en hergebruik. U kunt dit materiaal wegwerpen in de openbare afvalcontainers die voor de desbetreffende typen materiaal zijn bestemd.
- Het product bevat geen stoffen in concentraties die als schadelijk voor het milieu beschouwd kunnen worden.



Dit symbool betekent dat u het product aan het eind van zijn levenscyclus moet afgeven aan een erkende afvalverwerker ten behoeve van de gescheiden verwerking van Afgedankte Elektrische en Elektronische Apparatuur (AEEA).

Dit apparaat voldoet aan de laagspanningsrichtlijn 2014/35/EU, de richtlijn 2014/30/EU met betrekking tot elektromagnetische compatibiliteit, de richtlijn 2011/65/EU met betrekking tot beperkingen in de toepassing van bepaalde gevaarlijke stoffen in elektrische en elektronische apparaten en de richtlijn 2009/125/EG met betrekking tot de eisen inzake het ecologisch ontwerp van energie-gerelateerde producten.

---

## Polski

## Czajnik

Lena

### Szanowny Kliencie,

Serdecznie dziękujemy za zdecydowanie się na zakup sprzętu gospodarstwa domowego marki Taurus.

Jej technologia, forma i funkcjonalność, jak również fakt, że spełnia ona wszelkie normy jakości, dostarczy Państwu pełnej satysfakcji przez długi czas.

Przeczytać uważnie instrukcję przed uruchomieniem urządzenia i zachować ją w celu późniejszych konsultacji. Niedostosowanie się i nieprzestrzeganie niniejszych instrukcji może doprowadzić do wypadku.

## **PORADY I OSTRZEŻENIA DOTYCZĄCE BEZPIECZEŃSTWA**

- Przed pierwszym użyciem należy umyć wszystkie części urządzenia, które mogą mieć kontakt z pokarmami, postępując zgodnie z instrukcją.
- Urządzenie to zaprojektowane zostało wyłącznie do użytku domowego, a nie do użytku profesjonalnego czy przemysłowego. Urządzenie jest przeznaczone tylko do użytku domowego. Nie należy używać w celach industrialnych czy profesjonalnych. Nie jest zaprojektowane do użytku w hotelach, motelach, hostelach, biurach, pensjonatach i tym podobnym.
- Urządzenie może być używane

przez osoby niezapoznane z tego typu produktem, osoby niepełnosprawne, tylko i wyłącznie pod kontrolą dorosłych zapoznanym z tego typu sprzętem.

- Urządzenie może być używane przez osoby niezapoznane z tego typu produktem, osoby niepełnosprawne lub dzieci od 8 roku życia, tylko i wyłącznie pod kontrolą dorosłych zapoznanym z tego typu sprzętem.
- Dzieci powyżej 8 roku życia nie powinny czyścić urządzenia, jeśli nie są pod kontrolą osób dorosłych zapoznanym ze sprzętem.
- Konserwacja urządzenia i podłączanie go do sieci nie mogą być wykonywane przy dzieciach mniejszych niż 8 lat.
- To urządzenie nie jest zabawką. Dzieci powinny pozostać pod czujną opieką w celu zagwarantowania iż nie bawią się urządzeniem.
- Stosować urządzenie tylko i wyłącznie z określoną podstawą / połączeniem elektrycznym, dostarczone wraz z urządzeniem.
- Wyjąć baterie przed czyszczeniem urządzenia.
- Nie zanurzać wtyczki w wodzie ani innej cieczy, nie wkładać jej pod kran.

- Wysuszyć dokładnie urządzenie przed czyszczeniem lub konserwacją. Należy zawsze upewnić się, że panel kontrolny jest suchy.
  - Nie zanurzać urządzenia w wodzie ni innej cieczy, nie wkładać pod kran.
  - Jeśli pojemnik jest zbyt pełny, może rozpryskiwać wodę w czasie gotowania.
  - Urządzenie musi być używane z dostarczonym stojakiem
  - W razie awarii zanieść produkt do autoryzowanego Serwisu Technicznego. Nie próbować rozbierać urządzenia ani go naprawiać, ponieważ może to być niebezpieczne.
  - Przed podłączeniem urządzenia do sieci, sprawdzić czy napięcie wskazane na tabliczce znamionowej odpowiada napięciu sieci.
  - Podłączyć urządzenie do gniazdka z uziemieniem o natężeniu, co najmniej 10 amperów.
  - Wtyczka urządzenia powinna być zgodna z podstawą elektryczną gniazdka. Nigdy nie modyfikować wtyczki. Nie używać przejściówek dla wtyczki.
  - Nie napinać kabla połączeniowego. Nie używać nigdy kabla elektrycznego do podnoszenia, przenoszenia ani wyłączenia urządzenia.
  - Nie związać przewodu zasilającego wokół urządzenia.
  - Nie pozwolić, aby przewód zasilający został przygnieciony lub pocięty.
  - Nie pozwolić, aby przewód zasilający był w kontakcie z gorącymi powierzchniami urządzenia.
  - Sprawdzać stan elektrycznego kabla połączeń. Uszkodzone czy zaplątane kable zwiększają ryzyko porażenia prądem.
  - Nie dotykać wtyczki mokrymi rękoma.
  - Nie używać urządzenia, gdy kabel elektryczny lub wtyczka jest uszkodzona.
  - Jeśli popęka jakiś element obudowy urządzenia, natychmiast wyłączyć urządzenie z prądu, aby uniknąć porażenia prądem.
  - Nie używać urządzenia, jeśli ono upadło czy kiedy występują widoczne oznaki uszkodzenia, albo jeśli istnieją wycieki.
  - Urządzenie powinno być ustawiane i używane na powierzchni płaskiej i stabilnej.
  - Przewód zasilający musi być sprawdzany regularnie w celu poszukiwania oznak uszkodzenia, jeśli jest uszkodzony, urządzenie nie może być używane.
- UŻYWANIE I KONSERWACJA:**
- Nie włączać urządzenia jeśli nie zawiera wody.
  - Nie używać urządzenia, jeśli nie działa przycisk włączania ON/OFF.
  - Nie ruszać urządzenia w czasie jego działania.
  - Aby przenosić urządzenia, należy używać uchwytów.
  - Nie należy używać urządzenia, gdy jest przechylone ani do góry dnem.
  - Nie obracać urządzenia, kiedy jest ono w użyciu lub kiedy jest podłączone do sieci.
  - Przestrzegać poziomów MAX i MIN.
  - Wyłączać urządzenie z prądu, jeśli nie jest ono używane i przed przystąpieniem do jakiegokolwiek czyszczenia.
  - Przechowywać urządzenie w miejsce niedostępnym dla dzieci i/lub osób o ograniczonych zdolnościach fizycznych, dotykowych lub mentalnych oraz nie posiadających doświadczenia lub znajomości tego typu urządzeń.
  - Nie umieszczać żelazka w pudełku, szafie etc. jeśli jest gorące.
  - Urządzenie jest zaprojektowane wyłącznie do gotowania wody, nie należy go używać do podgrzewania innych płynów, gotowania mleka itp.
  - Zaleca się stosowanie butelkowanej wody mineralnej nadającej się do spożycia przez ludzi.
  - Nie pozostawiać nigdy urządzenia podłączonego i bez nadzoru. W ten sposób można zaoszczędzić energię i przedłużyć okres użytkowania urządzenia.
  - Woda gotowana w czajniku elektrycznym może gwałtownie wrzeć, dlatego zaleca się ostrożność przy podnoszeniu i przenoszeniu czajnika.
- OBŚLUGA:**
- Należy upewnić się, że serwis urządzenia jest przeprowadzony przez wykwalifikowany perso-

nel, i że części zamienne są oryginalne.

- Wszelkie niewłaściwe użycie lub niezgodne z instrukcją obsługi może doprowadzić do niebezpieczeństwa, anulując przy tym gwarancję i odpowiedzialność producenta.

## OPIS

- 1 - Pokrywa na zawiasach
- 2 - Przycisk otwierania pokrywy
- 3 - Wyłącznik ON / OFF
- 4 - Przyciski do wyboru temperatury
- 5 - Uchwyt termoizolacyjny
- 6 - Korpus urządzenia
- 7 - Podstawa
- 8 - Filtr zapobiegający osadzaniu się kamienia

## MONTAŻ

- Przed użyciem urządzenia po raz pierwszy, upewnij się, że zostały usunięte wszystkie elementy opakowania z produktu. Aby uniknąć ewentualnego ryzyka wypadków, nie pozostawiać przedmiotów, takich jak torby z tworzyw sztucznych, styropianu lub kabli w zasięgu dzieci.
- Rozwinąć całkowicie kabel do podłączenia.
- Czyścić urządzenie postępując zgodnie z instrukcjami zawartymi w niniejszej instrukcji czyszczenia.
- Umieścić urządzenie na płaskiej i stabilnej powierzchni, które wytrzyma jego ciężar.

## INSTRUKCJA OBSŁUGI

- Otworzyć pokrywę (1) naciskając przycisk otwierania (2). (Fig. 1)
- Napełnić korpus urządzenia (6) zimną wodą, zdatną do picia.
- Umieścić korpus urządzenia (6) na podstawie (7).
- Włożyć kabel zasilający do kontaktu.
- Zamknąć pokrywę urządzenia (1).

## PODSTAWOWE OPERACJE:





1. Umieścić podstawę na płaskiej, równej i poziomej powierzchni.
2. Włożyć wtyczkę do gniazdka elektrycznego.
3. Kiedy wkładamy czajnik na podstawę, napięcie przechodzi automatycznie do czajnika.
4. Nacisnąć krótko przycisk , a brzęczyk wyda sygnał dźwiękowy, wskazując, że zaczyna działać.
5. Po zagotowaniu wody, wskaźnik zgaśnie i brzęczyk wyda trzy następujące po sobie sygnały

dźwiękowe, informując, że czajnik zakończył gotowanie wody,

## JAK KORZYSTAĆ Z FUNKCJI „UTRZYMYWAĆ GORĄCE”:

- Przytrzymując przycisk  przez 1 sekundę, brzęczyk wyda sygnał dźwiękowy, informując nas o tym, że rozpoczyna funkcję podtrzymania maksymalnej temperatury. Zaświeci się czerwona dioda LED i będzie świecić ciągle na czerwono przez czas trwania trybu „utrzymywaj gorące”, a gdy woda zacznie wrzeć, czajnik będzie utrzymywał temperaturę wody przez 2 godziny.
- Za każdym razem, gdy temperatura spadnie do 85°C, woda zacznie wrzeć aż do osiągnięcia maksymalnej temperatury.

## JAK KORZYSTAĆ Z FUNKCJI „WYBÓR TEMPERATURY”:

- Naciskając  jeden raz, zobaczymy, że lampka kontrolna 60°C świeci się na panelu elektronicznym (rys.2), zielona dioda LED sygnalizuje, że czajnik przestanie się nagrzewać, gdy temperatura wody osiągnie 60°C.
- Naciskając  dwa razy, zobaczymy, że lampka kontrolna 70°C świeci się na panelu elektronicznym (rys.2), niebieska dioda LED sygnalizuje, że czajnik przestanie się nagrzewać, gdy temperatura wody osiągnie 70°C.
- Naciskając  trzy razy, zobaczymy, że lampka kontrolna 80°C świeci się na panelu elektronicznym (rys.2), żółta dioda LED sygnalizuje, że czajnik przestanie się nagrzewać, gdy temperatura wody osiągnie 80°C.
- Naciskając  cztery razy, zobaczymy, że lampka kontrolna 90°C świeci się na panelu elektronicznym (rys.2), zielona dioda LED sygnalizuje, że czajnik przestanie się nagrzewać, gdy temperatura wody osiągnie 90°C.

## GDY ZAKOŃCZYMY UŻYWAĆ URZĄDZENIE NALEŻY WYCIĄGNAĆ WTYCZKĘ Z GNIAZDKA ELEKTRYCZNEGO.

## CZYSZCZENIA

- Odłączyć urządzenie z sieci i pozostawić aż do ochłodzenia przed przystąpieniem do jakiegokolwiek czyszczenia.
- Czyścić zespół elektryczny i wtyczkę wilgotną ściereczką i po czym zaraz wysuszyć. NIE

ZANURZAĆ NIGDY W WODZIE ANI W INNEJ CIECZY.

- Czyścić urządzenie wilgotną szmatką zmoczoną kilkoma kroplami płynu i następnie osuszyć.
- Nie używać do czyszczenia urządzenia rozpuszczalników, ni produktów z czynnikiem PH takich jak chlor, ani innych środków żrących.
- Żaden element tego urządzenia nie nadaje się do mycia w zmywarce.
- Wysuszyć wszystkie elementy przed ponownym montażem.

### **USUWANIE OSADU KAMIENNEGO:**

- Aby urządzenie doskonale działało, nie może ono mieć osadu wapnia czy magnezu, który pochodzi z wody o dużym stopniu twardości.
- Aby uniknąć tego rodzaju problemu, zaleca się stosowanie wody o niskiej mineralizacji wapnia czy magnezu.
- Jeśli jednak nie jest możliwe stosowanie zalecanego powyżej tego rodzaju wody, należy okresowo odkamieniać urządzenie, w następujących odstępach czasu:
  - Co 6 tygodni, jeśli woda jest "bardzo twarda".
  - Co 12 tygodni, jeśli woda jest "twarda".
- W tym celu należy użyć specjalnego produktu, zalecanego do tego typu urządzeń.
- Nie zaleca się roztworów będących sposobami domowymi, takich jak używanie octu, przy usuwaniu z urządzenia osadu kamiennego.

### **NIEPRAWIDŁOWOŚCI I NAPRAWA**

- W razie awarii zanieść urządzenie do autoryzowanego Serwisu Technicznego. Nie próbować rozbierać urządzenia ani go naprawiać, ponieważ może to być niebezpieczne.

### **DLA URZĄDZEŃ WYPRODUKOWANYCH W UNII EUROPEJSKIEJ I W PRZYPADKU WYMAGAŃ PRAWNYCH OBOWIĄZUJĄCYCH W DANYM KRAJU:**

#### **EKOLOGIA I ZARZĄDZANIE ODPADAMI**

- Materiały, z których wykonane jest opakowanie tego urządzenia, znajdują się w ramach systemu zbierania, klasyfikacji oraz ich odzysku. Jeżeli chcecie Państwo się pozbyć, należy umieścić je w kontenerze przeznaczonym do tego typu materiałów.
- Produkt nie zawiera koncentracji substancji, które mogłyby być uznane za szkodliwe dla środowiska.



Symbol ten oznacza, że jeśli chcecie się Państwo pozbyć tego produktu po zakończeniu okresu jego użytkowania, należy go przekazać przy zastosowaniu określonych środków do autoryzowanego podmiotu zarządzającego odpadami w celu przeprowadzenia selektywnej zbiórki Odpadów Urządzeń Elektrycznych i Elektronicznych (WEEE).

Urządzenie spełniające wymogi Ustawy 2014/35/EC o Niskim Napięciu, Ustawy 2014/30/EC o Zgodności Elektromagnetycznej, Ustawy 2011/65/EC o gospodarce odpadami elektrycznymi i elektronicznymi i ustawy 2009/125/EC o urządzeniach konsumujących energię.

# Ελληνικά

## Βραστήρας

Lena

### Αξιότιμε πελάτη:

Σας ευχαριστούμε που αποφασίσατε να αγοράσετε ένα προϊόν μάρκας Taurus. Η τεχνολογία, ο σχεδιασμός και η λειτουργία του, σε συνδυασμό με το γεγονός ότι το προϊόν πληροί τις αυστηρότερες προδιαγραφές ποιότητας θα σας εξασφαλίσουν πλήρη ικανοποίηση για πολύ καιρό. Διαβάστε προσεκτικά το παρόν φυλλάδιο οδηγιών πριν θέσετε σε λειτουργία τη συσκευή, και φυλάξτε το για να το συμβουλευέστε στο μέλλον. Η μη τήρηση και μη συμμόρφωση με τις εν λόγω οδηγίες μπορούν να οδηγήσουν σε ατύχημα.

### ΟΔΗΓΙΕΣ ΚΑΙ ΠΡΟΕΙΔΟΠΟΙΗΣΕΙΣ ΑΣΦΑΛΕΙΑΣ

- Πριν την πρώτη χρήση, καθαρίστε όλα τα μέρη του προϊόντος που μπορεί να έρθουν σε επαφή με τρόφιμα, κάνοντας αυτά που αναφέρονται στην παράγραφο για την καθαριότητα.
- Αυτή η συσκευή έχει σχεδιαστεί μόνο για οικιακή χρήση, όχι για επαγγελματική ή βιομηχανική χρήση. Δεν έχει σχεδιαστεί για να χρησιμοποιείται από πελάτες σε ξενοδοχειακά περιβάλλοντα που σχετίζονται με διανυκτέρευση και πρωινό, ξενοδοχεία, μοτέλ και άλλα περιβάλλοντα στέγασης, ούτε σε αγροτικές κατοικίες, χώρους εστίασης μόνο για το προσωπικό σε καταστήματα, γραφεία και άλλα εργασιακά

περιβάλλοντα.

- Αυτή τη συσκευή μπορούν να τη χρησιμοποιούν άτομα με μειωμένες σωματικές, αισθητηριακές ή νοητικές ικανότητες ή έλλειψη εμπειρίας και γνώσεων, εάν βρίσκονται υπό την κατάλληλη επιτήρηση ή έχουν λάβει την κατάλληλη εκπαίδευση για την ασφαλή χρήση της συσκευής και κατανοούν τους κινδύνους που ενέχει.
- Αυτή η συσκευή μπορεί να χρησιμοποιείτε από παιδιά ηλικίας 8 ετών και άνω, εάν βρίσκονται υπό την κατάλληλη επιτήρηση ή έχουν λάβει τις κατάλληλες οδηγίες για την ασφαλή χρήση της συσκευής και κατανοούν τους κινδύνους που ενέχει.
- Η καθαριότητα και η συντήρηση που πρέπει να κάνει ο χρήστης, δεν πρέπει να γίνεται από παιδιά, εκτός αν είναι μεγαλύτερα από 8 χρονών και βρίσκονται υπό επιτήρηση.
- Διατηρείτε τη συσκευή και το καλώδιο της μακριά από τα παιδιά ηλικίας κάτω των οκτώ ετών.
- Η παρούσα συσκευή δεν είναι παιχνίδι. Τα παιδιά πρέπει να επιτηρούνται ώστε να διασφαλίζεται ότι δεν παίζουν με τη συσκευή.
- Χρησιμοποιείτε τη συσκευή με τη συγκεκριμένη βάση / ηλεκτρι-

κό σύνδεσμο που παρέχονται με τη συσκευή.

- Αφαιρέστε τον ηλεκτρικό σύνδεσμο πριν ξεκινήσετε οποιαδήποτε εργασία καθαρισμού.
- Μην εμβαπτίζετε ποτέ τη συσκευή σε νερό ή άλλο υγρό, ούτε να τη βάζετε κάτω από τη βρύση.
- Στεγνώστε τη συσκευή αμέσως μετά από κάθε εργασία καθαρισμού, αφού βεβαιωθείτε ότι η βάση του συνδέσμου του προϊόντος είναι τελείως στεγνή.
- Μην εμβαπτίζετε ποτέ τη συσκευή σε νερό ή άλλο υγρό, ούτε να τη βάζετε κάτω από τη βρύση.
- Αν το δοχείο είναι υπερβολικά γεμάτο, μπορεί να χυθεί υγρό κατά τον βρασμό.
- Η συσκευή πρέπει μόνο να χρησιμοποιείτε με το στήριγμα που παρέχεται.
- Εάν έχει υποστεί βλάβη το καλώδιο σύνδεσης στο ρεύμα, πρέπει να αντικατασταθεί και να μεταφέρετε τη συσκευή σε εξουσιοδοτημένο σέρβις τεχνικής εξυπηρέτησης πελατών. Προκειμένου να μην εκτεθείτε σε κίνδυνο, μην προσπαθήσετε να αποσυναρμολογήσετε ή να επιδιορθώσετε τη συσκευή.
- Πριν συνδέσετε τη συσκευή στο ρεύμα, ελέγξτε ότι η τάση που αναφέρεται στην πινακίδα σήμανσης συμπίπτει με την τάση του ρεύματος.
- Συνδέστε τη συσκευή σε βάση λήψης ρεύματος που διαθέτει γείωση και που αντέχει

τουλάχιστον 10 αμπέρ.

- Το βύσμα της πρίζας της συσκευής πρέπει να συμπίπτει με την ηλεκτρική βάση λήψης ρεύματος. Μην αλλάζετε ποτέ το βύσμα της πρίζας. Μην χρησιμοποιείται μετασχηματιστές στο βύσμα της πρίζας.
- Μην ασκείτε πίεση στο ηλεκτρικό καλώδιο. Ποτέ μη χρησιμοποιείτε το ηλεκτρικό καλώδιο για να σηκώσετε, να μεταφέρετε ή να αποσυνδέσετε τη συσκευή από την πρίζα.
- Μην τυλίγετε το ηλεκτρικό καλώδιο σύνδεσης γύρω από τη συσκευή.
- Μην αφήνετε το ηλεκτρικό καλώδιο σύνδεσης να σφηνώνει ή να διπλώνεται.
- Μην αφήνετε το ηλεκτρικό καλώδιο σύνδεσης να έρχεται σε επαφή με τις ζεστές επιφάνειες της συσκευής.
- Ελέγξτε την κατάσταση του καλωδίου τροφοδοσίας. Αν το καλώδιο παρουσιάζει φθορά ή έχει μπλεχτεί αυξάνεται ο κίνδυνος ηλεκτροπληξίας.
- Μην αγγίζετε το βύσμα σύνδεσης με υγρά χέρια.
- Μη χρησιμοποιείτε τη συσκευή όταν το ηλεκτρικό καλώδιο ή το βύσμα έχουν υποστεί ζημιά.
- Εάν κάποιο από τα περιβλήματα της συσκευής σπάσει, αποσυνδέετε αμέσως τη συσκευή από το ρεύμα για να αποφύγετε πιθανότητα ηλεκτροπληξίας.
- Μη χρησιμοποιείτε τη συσκευή αν έχει πέσει στο δάπεδο, αν παρουσιάζει εμφανή φθορά ή διαρροή.
- Η συσκευή πρέπει να χρησιμοποιείται και να διατηρείται σε επίπεδη και σταθερή επιφάνεια.
- Το καλώδιο τροφοδοσίας πρέπει να εξετάζεται τακτικά ώστε να ανιχνεύονται σημάδια φθοράς, και αν υπάρχει φθορά, η συσκευή δεν πρέπει να χρησιμοποιείται.

#### **ΧΡΗΣΗ ΚΑΙ ΣΥΝΤΗΡΗΣΗ:**

- Μην θέτετε τη συσκευή σε λειτουργία χωρίς νερό.
- Μη χρησιμοποιείται τη συσκευή αν δεν λειτουργεί ο διακόπτης έναρξης/παύσης λειτουργίας.
- Μην μετακινείται τη συσκευή ενώ χρησιμοποιείται.
- Χρησιμοποιείτε το/τα χερούλι/α μεταφοράς για να πιάσετε ή να μεταφέρετε τη συσκευή.
- Μην χρησιμοποιείται τη συσκευή κεκλιμένη ούτε να την αναποδογυρίζετε.
- Μην αναποδογυρίζετε τη συσκευή ενώ χρησιμοποιείται ή είναι συνδεδεμένη στο ρεύμα.
- Τηρείτε τα επίπεδα MAX και MIN.
- Αποσυνδέετε τη συσκευή από το ρεύμα, όταν

δεν τη χρησιμοποιείτε καθώς και πριν πραγματοποιήσετε οποιαδήποτε διαδικασία καθαρισμού.

- Διατηρήστε την παρούσα συσκευή μακριά από τα παιδιά ή/και τα άτομα με μειωμένες σωματικές, αισθητηριακές ή διανοητικές ικανότητες ή με έλλειψη εμπειρίας ή γνώσεων.
- Μην φυλάσσετε ούτε να μεταφέρετε τη συσκευή όσο είναι ακόμα ζεστή.
- Η συσκευή έχει σχεδιαστεί μόνο για να ζεσταίνει νερό, συνεπώς δεν πρέπει να χρησιμοποιείτε για να μαγειρεύουμε, ζεσταίνουμε γάλα...
- Συνιστάται η χρήση εμφιαλωμένου μεταλλικού νερού που προορίζεται για ανθρώπινη χρήση.
- Μην αφήνετε ποτέ συνδεδεμένη τη συσκευή και χωρίς επίτηρηση. Έτσι θα εξοικονομήσετε επίσης ενέργεια και θα επιμηκύνετε τη ζωή της συσκευής.
- Τα ζεσταμένα σε αυτήν τη συσκευή υγρά μπορεί να βράσουν έντονα, προσέχετε όταν χειρίζεστε το δοχείο που τα περιέχει.

#### ΕΠΙΣΚΕΥΗ:

- Η επισκευή της συσκευής πρέπει να πραγματοποιείται μόνο από ειδικευμένο προσωπικό και πρέπει να χρησιμοποιούνται μόνο γνήσια ανταλλακτικά ή εξαρτήματα για την αντικατάσταση υπαρχόντων τμημάτων/ εξαρτημάτων.
- Οποιαδήποτε μη ενδεδειγμένη χρήση ή χρήση αντίθετη προς τις οδηγίες χρήσης μπορεί να εγκυμονεί κινδύνους, και ακυρώνει την εγγύηση και την ευθύνη του κατασκευαστή.

#### ΠΕΡΙΓΡΑΦΗ

- 1 - Ανακλινόμενο καπάκι
- 2 - Διακόπτης ανοίγματος για το καπάκι
- 3 - Διακόπτης ON/OFF
- 4 - Διακόπτες επιλογής θερμοκρασίας
- 5 - Θερμομονωτική χειρολαβή
- 6 - Σώμα
- 7 - Βάση
- 8 - Φίλτρο κατά των αλάτων

#### ΕΓΚΑΤΑΣΤΑΣΗ

- Αφαιρέστε όλη τη συσκευασία του προϊόντος πριν το χρησιμοποιήσετε για πρώτη φορά. Για να αποφύγετε τυχόν κίνδυνο ατυχημάτων, φυλάσσετε μακριά από παιδιά αντικείμενα όπως πλαστικές σακούλες, πολυστυρόλιο ή καλώδια.
- Ξετυλίξτε τελείως το καλώδιο πριν συνδέσετε τη συσκευή στο ρεύμα.
- Καθαρίστε τη συσκευή ακολουθώντας τις οδηγίες του τμήματος του παρόντος εγχειριδίου για την καθαριότητα.

- Τοποθετήστε τη συσκευή επάνω σε μια οριζόντια, ομαλή και σταθερή επιφάνεια που να αντέχει το βάρος της.

#### ΟΔΗΓΙΕΣ ΧΡΗΣΗΣ

- Ανοίξτε το καπάκι (1) πιέζοντας τον διακόπτη ανοίγματος (2). (Σχ 1)
- Γεμίστε το σώμα της συσκευής (6) με κρύο και πόσιμο νερό.
- Τοποθετήστε το σώμα της συσκευής (6) στη βάση του (7).
- Συνδέστε το καλώδιο του ρεύματος στην πρίζα.
- Ξανακλείστε το καπάκι (1) του σώματος της συσκευής.



#### ΒΑΣΙΚΗ ΛΕΙΤΟΥΡΓΙΑ:

1. Τοποθετήστε τη βάση σε ομαλή, στεγνή, λεία και οριζόντια επιφάνεια.
2. Βάλτε τη συσκευή στην πρίζα.
3. Όταν μπαίνει ο βραστήρας στη βάση, η τάση περνάει αυτόματα προς την κανάτα.
4. Πιέστε το κουμπί «» για λίγο, και ο βομβητής θα εκπέμψει ένα σφύριγμα, αυτό δείχνει ότι αρχίζει να λειτουργεί.
5. Αφού βράσει το νερό, ο δείκτης σβήνει και ο βομβητής εκπέμπει τρία συνεχόμενα σφυρίγματα για να δείξει ότι ο βραστήρας δεν βράζει πια.

#### ΠΩΣ ΝΑ ΧΡΗΣΙΜΟΠΟΙΗΣΕΤΕ ΤΗ ΛΕΙΤΟΥΡΓΙΑ «ΔΙΑΤΗΡΗΣΗ ΘΕΡΜΟΤΗΤΑΣ»:

- Κρατήστε πατημένο το κουμπί «» για λίγα δευτερόλεπτα, ο βομβητής θα εκπέμψει ένα σφύριγμα, αυτό μας δείχνει ότι αρχίζει η λειτουργία διατήρησης της μέγιστης θερμοκρασίας. Η κόκκινη φωτεινή ένδειξη LED αναβοσβήνει διαρκώς σε κόκκινο χρώμα όση ώρα διαρκεί η λειτουργία «διατήρηση θερμότητας», και όταν βράσει το νερό, ο βραστήρας θα διατηρήσει τη θερμοκρασία του νερού για 2 ώρες.
- Κάθε φορά που η θερμοκρασία πέφτει κάτω από τους 85°C, το νερό θα βράζει μέχρι να φτάσει τη μέγιστη θερμοκρασία και πάλι.

#### ΠΩΣ ΝΑ ΧΡΗΣΙΜΟΠΟΙΕΙΤΕ ΤΗ ΛΕΙΤΟΥΡΓΙΑ ΕΠΙΛΟΓΗΣ ΘΕΡΜΟΚΡΑΣΙΑΣ:

- Πατώντας το κουμπί «» μία φορά, θα δούμε τη φωτεινή ένδειξη για τους 60°C να εμφανίζεται φωτεινή στην ηλεκτρονική οθόνη (σχ.2), η πράσινη φωτεινή ένδειξη LED μας δείχνει ότι ο βραστήρας θα πάψει να θερμαίνει όταν η θερμοκρασία του νερού φτάσει στους 60°C.
- Πατώντας το κουμπί «» δύο φορές, θα δούμε

τη φωτεινή ένδειξη για τους 70°C να εμφανίζεται φωτεινή στην ηλεκτρονική οθόνη (σχ.2), η πράσινη φωτεινή ένδειξη LED μας δείχνει ότι ο βραστήρας θα πάψει να θερμαίνει όταν η θερμοκρασία του νερού φτάσει στους 70°C.

- Πατώντας το κουμπί «» τρεις φορές, θα δούμε τη φωτεινή ένδειξη για τους 80°C να εμφανίζεται φωτεινή στην ηλεκτρονική οθόνη (σχ.2), η πράσινη φωτεινή ένδειξη LED μας δείχνει ότι ο βραστήρας θα πάψει να θερμαίνει όταν η θερμοκρασία του νερού φτάσει στους 80°C.

- Πατώντας το κουμπί «» τέσσερις φορές, θα δούμε τη φωτεινή ένδειξη για τους 90°C να εμφανίζεται φωτεινή στην ηλεκτρονική οθόνη (σχ.2), η πράσινη φωτεινή ένδειξη LED μας δείχνει ότι ο βραστήρας θα πάψει να θερμαίνει όταν η θερμοκρασία του νερού φτάσει στους 90°C.

## ΑΦΟΥ ΟΛΟΚΛΗΡΩΘΕΙ Η ΧΡΗΣΗ ΤΗΣ ΣΥΣΚΕΥΗΣ, ΑΠΟΣΥΝΔΕΣΤΕ ΤΗ ΑΠΟ ΤΟ ΗΛΕΚΤΡΙΚΟ ΡΕΥΜΑ.

### ΚΑΘΑΡΙΟΤΗΤΑ

- Αποσυνδέστε τη συσκευή από το ρεύμα και αφήστε τη να κρυώσει πριν πραγματοποιήσετε οποιαδήποτε διαδικασία καθαρισμού.
- Καθαρίστε το ηλεκτρικό μέρος και τον σύνδεσμο στο ρεύμα με ένα υγρό και μετά στεγνώστε τα. ΠΟΤΕ ΜΗΝ ΤΑ ΕΜΒΑΠΤΙΖΕΤΑΙ ΣΕ ΝΕΡΟ Η ΟΠΟΙΟΔΗΠΟΤΕ ΑΛΛΟ ΥΓΡΟ
- Καθαρίστε τη συσκευή με ένα υγρό πανί, βρεγμένο με μερικές σταγόνες απορρυπαντικού και μετά στεγνώστε τη.
- Μη χρησιμοποιείται διαλυτικά ούτε προϊόντα με όξινο ή αλκαλικό παράγοντα pH, όπως η χλωρίνη, ούτε λειαντικά προϊόντα για τον καθαρισμό της συσκευής.
- Κανένα από τα μέρη αυτής της συσκευής δεν μπορεί να πλένεται σε πλυντήριο πιάτων
- Στεγνώστε όλα τα εξαρτήματα πριν συναρμολογήσετε και φυλάξτε τη συσκευή.

### ΑΝΤΙΜΕΤΩΠΙΣΗ ΤΩΝ ΕΠΙΚΑΘΙΣΕΩΝ ΑΛΑΤΩΝ:

- Για την τέλεια λειτουργία της συσκευής, αυτή πρέπει να μην έχει επικαθίσεις αλάτων ή μαγνησίου που προέρχονται από τη χρήση πολύ σκληρών νερών.
- Για την αποφυγή αυτού του είδους προβλημάτων συνιστάται η χρήση νερού με χαμηλό ποσοστό μετατροπής αλάτων ή μαγνησίου σε ανόργανες ουσίες.
- Σε κάθε περίπτωση, αν δεν είναι δυνατή η χρήση του είδους νερού που προτείνεται παρα-

πάνω, θα πρέπει περιοδικά να προβαίνετε σε απαβέσπτωση της συσκευής με μια περιοδικότητα:

- κάθε 6 εβδομάδες, αν το νερό είναι «πολύ σκληρό».
- κάθε 12 εβδομάδες, αν το νερό είναι «σκληρό».
- Προς αυτό, θα πρέπει να χρησιμοποιείτε ένα προϊόν κατά των αλάτων, ειδικά για αυτό το είδος συσκευής.
- Δεν συνιστούνται σπιτικές λύσεις, όπως η χρήση ξυδιού, για την αντιμετώπιση του θέματος απαβέσπτωσης της συσκευής.

### ΠΡΟΒΛΗΜΑΤΑ ΚΑΙ ΕΠΙΣΚΕΥΕΣ

- Σε περίπτωση βλάβης, μεταφέρετε τη συσκευή σε εγκεκριμένη υπηρεσία τεχνικής βοήθειας. Μην προσπαθήσετε να την αποσυναρμολογήσετε ή να την επισκευάσετε γιατί μπορεί να εκτεθείτε σε κίνδυνο.

### ΓΙΑ ΤΙΣ ΕΚΔΟΧΕΣ ΕΕ ΤΗΣ ΣΥΣΚΕΥΗΣ ΚΑΙ/Η ΕΦΟΣΟΝ ΙΣΧΥΟΥΝ ΤΑ ΠΑΡΑΚΑΤΩ ΣΤΗ ΧΩΡΑ ΣΑΣ:

### ΟΙΚΟΛΟΓΙΑ ΚΑΙ ΑΝΑΚΥΚΛΩΣΙΜΟΤΗΤΑ ΤΟΥ ΠΡΟΪΟΝΤΟΣ

- Τα υλικά που απαρτίζουν τη συσκευασία αυτής της συσκευής, συμμετέχουν σε πρόγραμμα αποκομιδής, ταξινόμησης και ανακύκλωσης τους. Αν θέλετε να απαλλαγείτε από αυτά τα υλικά, μπορείτε να χρησιμοποιήσετε τους δημόσιους κάδους που ενδείκνυνται για κάθε είδος υλικού.
- Το προϊόν δεν περιέχει συγκεντρώσεις ουσιών που μπορούν να θεωρηθούν επιζήμιες για το περιβάλλον.



Αυτό το σύμβολο σημαίνει ότι εάν θέλετε να απαλλαγείτε από το προϊόν, όταν έχει ολοκληρωθεί ο κύκλος ζωής του, οφείλετε να το αναποθέσετε, με τα κατάλληλα μέσα, στα χέρια ενός διαχειριστή αποβλήτων, εγκεκριμένου για την επιλεκτική συλλογή αποβλήτων ειδών ηλεκτρικού και ηλεκτρονικού εξοπλισμού (ΑΗΗΕ).

Το παρόν προϊόν συμμορφώνεται με την οδηγία 2014/35/ΕΕ χαμηλής τάσης, με την οδηγία 2014/30/ΕΕ για την ηλεκτρομαγνητική συμβατότητα, με την οδηγία 2011/65/ΕΕ για τον περιορισμό της χρήσης ορισμένων επικίνδυνων ουσιών σε ηλεκτρικό και ηλεκτρονικό εξοπλισμό και με την οδηγία 2009/125/ΕΚ για τις απαιτήσεις οικολογικού σχεδιασμού όσον αφορά τα συνδεόμενα με την ενέργεια προϊόντα.

# Русский

## Электрочайник

Lena

### Уважаемый клиент!

Благодарим за выбор аппарата торговой марки Taurus.

Он выполнен по современной технологии, имеет удачную конструкцию и превышает наиболее требовательные стандарты качества, что обеспечит полное соответствие вашим требованиям и продолжительный срок службы.

Внимательно прочтите эту инструкцию перед включением электроприбора и сохраните ее для использования в будущем. Ненадлежащее соблюдение этой инструкции может быть причиной несчастного случая.

## ИНСТРУКЦИЯ ПО ТЕХНИКЕ БЕЗОПАСНОСТИ

- Перед использованием очистите все части, которые будут контактировать с продуктами питания;

- Этот прибор предназначен исключительно для домашнего, не промышленного использования. Он не предназначен для того, чтобы его использовали постояльцы в мини-гостиницах, отелях, мотелях, других местах проживания гостиничного типа, а также в животноводческих постройках, подсобных помещениях магазинов, в офисах и на других рабочих местах;

- Этот электроприбор может использоваться лицами с ограниченными физическими, сенсорными или умственными возможностями, а также лицами, не обладающими соответствующим опытом или знаниями, только под присмотром или после проведения инструктажа по безопасному использованию прибора и с пониманием связанных с ним опасностей;

- Этот электроприбор могут использовать дети от 8 лет под присмотром или после инструкции по безопасному и ответственному использованию и с пониманием связанных с ним опасностей.

- Очистка и уход за электроприбором не должны производиться детьми за исключением, если они старше 8 лет и находятся под присмотром взрослых.

- Храните прибор и его кабель вне досягаемости детей младше 8 лет;

- Прибор не является игрушкой. Необходимо следить за детьми, чтобы они не играли с ним.

- Используйте прибор только с подставкой/электрическим соединителем, которые

входят в комплект прибора.

- Перед чисткой полностью обесточьте прибор.
- Не помещайте электрический соединитель в воду или иную жидкость, а также под струю воды.
- Сразу после чистки просушите прибор и убедитесь, что электрический соединитель совершенно сухой.
- Не помещайте электроприбор в воду или иную жидкость, а также под струю воды.
- Кипящая вода может выплеснуться из резервуара, если ее уровень слишком большой.
- Электроприбор разрешается использовать только с комплектной подставкой.
- Поврежденный сетевой шнур подлежит замене в авторизованном сервисном центре. Не допускается разбирать или ремонтировать прибор, поскольку это небезопасно.
- Прежде чем включить электроприбор, убедитесь, что напряжение на этикетке соответствует напряжению в сети.
- Подключите электроприбор к заземленной розетке, рассчитанной на ток не менее 10 ампер.
- Сетевая вилка должна подходить к розетке. Не допускается вносить изменения в вилку сетевого шнура. Не допускается также использовать переходники для розетки;

- Не тяните шнур питания. Не допускается использовать шнур питания, чтобы поднимать или переносить электроприбор, вынимать вилку из розетки, потянув за шнур.
- Не накручивайте сетевой шнур на прибор.
- Не допускается пережимать или сильно сгибать шнур питания.
- не допускается, чтобы шнур питания касался горячих частей прибора.
- Проверьте состояние шнура питания. Поврежденный или запутанный шнур может быть причиной поражения электрическим током.
- Не прикасайтесь к вилке влажными руками.
- Не допускается эксплуатировать электроприбор с поврежденным шнуром или вилкой питания.
- При любом повреждении корпуса электроприбора немедленно отключите его от сети, чтобы не допустить поражения электрическим током.
- Не допускается использовать прибор после падения на пол, если на нем имеются видимые следы повреждений или протечка.
- чтобы использовать прибор, его нужно установить на ровную и устойчивую поверхность;
- Сетевой шнур нужно периодически проверять, чтобы не допустить использование прибора с поврежденным шнуром питания.

## **ИСПОЛЬЗОВАНИЕ И УХОД**

- Не включайте прибор без воды.
- Не допускается эксплуатировать электроприбор с неисправным выключателем питания.
- Не перемещайте прибор во время использования.
- Для перемещения или удержания электроприбора используйте его ручку.
- Не допускается использовать прибор в наклонном положении;
- Не переворачивайте прибор, если он используется или подключен к сети.
- Соблюдайте уровни МАКС и МИН для воды.
- Отсоедините электроприбор от сети после использования или для его чистки.
- храните этот прибор вне досягаемости детей и/или лиц с ограниченными физическими, сенсорными или умственными возможностями, а также тех, кто не знаком с правилами его использования;

- Не ставьте электроприбор на хранение, пока он горячий.
- Электрочайник предназначен исключительно для нагрева воды, поэтому не используйте его для приготовления пищи или нагрева молока, например.
- для потребления в пищу рекомендуется использовать бутилированную минеральную воду.
- не оставляйте включенный электроприбор без присмотра. Это сохранит электроэнергию и продлит срок его службы.
- Будьте осторожны при обращении с емкостью с нагретой жидкостью — кипящая жидкость может активно выплеснуться.

## ОБСЛУЖИВАНИЕ

- Ремонтировать прибор разрешается только квалифицированным специалистам с использованием только оригинальных запасных частей.
- Любое неправильное использование или несоблюдение инструкций автоматически приводит к аннулированию гарантии и снятию ответственности производителя.

## ОПИСАНИЕ

- 1 - Навесная крышка
- 2 - Кнопка для открытия крышки
- 3 - Выключатель
- 4 - Кнопки выбора температуры
- 5 - Изолированная ручка
- 6 - Корпус прибора
- 7 - Подставка
- 8 - Фильтр от накипи

## УСТАНОВКА

- Убедитесь, что вы сняли весь упаковочный материал. Чтобы предотвратить возможный риск возгорания, оставляйте пластиковые пакеты, полистирол и провода в недоступном для детей месте.
- Полностью разматывайте провод прибора перед каждым использованием.
- Чистите прибор, следуя инструкции по очистке прибора, указанной в руководстве.
- Поставьте прибор на плоскую, устойчивую поверхность, которая может выдержать вес и тепло, выделяемое прибором.

## ИНСТРУКЦИЯ ПО ЭКСПЛУАТАЦИИ

- Откройте крышку (1) нажатием кнопки (2) (Fig. 1)

- Заполните корпус прибора (6) холодной питьевой водой.
- Поставьте корпус прибора (6) на подставку (7).
- Присоедините кабель к розетке.
- Закройте крышку прибора (1).



## ОСНОВНАЯ ЭКСПЛУАТАЦИЯ:



1. Поместите подставку прибора на сухую, ровную горизонтальную плоскость.
2. Вставьте вилку в розетку.
3. Если чайник поставлен на подставку, то питание подается автоматически.
4. Коротким нажатием нажмите кнопку ", после звукового сигнала прибор начнет работать.
5. После того, как вода закипит, индикатор (рис. 2) выключится, и подряд прозвучат три прерывистых звуковых сигнала, таким образом оповещая, что чайник перестал нагреваться.

## КАК ИСПОЛЬЗОВАТЬ ФУНКЦИЮ «СОХРАНЕНИЕ ТЕПЛА»:

- Удерживая кнопку  примерно 1 секунду в режиме ожидания, прозвучит звуковой сигнал, означающий, что функция «сохранение тепла» включилась. Мы увидим, что красный светодиодный индикатор постоянно включается и выключается при работе в этом режиме, после того, как вода достигнет максимальной температуры, прибор будет поддерживать ту же температуру в течение 2 часов.
- Каждый раз, когда температура воды понижается до 85°C, вода снова будет закипать до достижения максимальной температуры.

## КАК ИСПОЛЬЗОВАТЬ ФУНКЦИЮ ВЫБОРА ТЕМПЕРАТУРЫ:

- Нажмите «» один раз, на электронной панели (рис. 2) загорится индикатор, показывающий 60°C, зеленый светодиод означает, что чайник перестанет нагреваться, когда температура воды достигнет 60°C.
- Нажмите «» дважды, на электронной панели (рис. 2) загорится индикатор, показывающий 70°C, синий светодиодный индикатор означает, что чайник перестанет нагреваться, когда температура воды достигнет 70°C.

- Нажмите «» трижды, на электронной панели (рис. 2) загорится индикатор, показывающий 80°C, желтый светодиодный индикатор означает, что чайник перестанет нагреваться, когда температура воды достигнет 80°C.
- Нажмите «» трижды, на электронной панели (рис. 2) загорится индикатор, показывающий 90°C, красный светодиодный индикатор означает, что чайник перестанет нагреваться, когда температура воды достигнет 90°C.

## ПО ОКОНЧАНИИ ИСПОЛЬЗОВАНИЯ ПРИБОРА ВЫНЬТЕ ВИЛКУ ИЗ РОЗЕТКИ. ЧИСТКА

- Отсоедините прибор от сети после использования, чтобы он остыл перед чисткой.
- Очистите мягкой тканью электроприбор и электрический соединитель, а затем просушите их. Не погружайте в воду или иную жидкость.
- Очистите прибор, используя влажную ткань и несколько капель чистящей жидкости, а затем сухую ткань.
- Не допускается использовать растворители или продукты на основе кислоты или с высоким уровнем pH, например, отбеливатель, а также абразивные чистящие вещества.
- Никакие части этого электроприбора не допускается мыть в посудомоечной машине.

## ОЧИСТКА ОТЛОЖЕНИЙ:

- Для правильной работы в чайнике не должно быть отложений и накипи, которые образуются от использования с жесткой водой;
- Чтобы предупредить образование накипи рекомендуется использовать воду с низким содержанием минералов.
- В противном случае, если нет возможности использовать такую воду, рекомендуется периодически удалять накипь.
- Каждые 6 недель, если вода очень жесткая.
- Каждые 12 недель, если вода жесткая.
- Для удаления накипи нужно использовать специальное средство;
- Использовать домашние средства, такие как уксус, не рекомендуется.

## НЕИСПРАВНОСТИ И РЕМОНТ

- В случае неисправности отнесите электроприбор в сервисный центр. Не пытайтесь самостоятельно отремонтировать электроприбор — это может быть опасно.
- В случае неисправности позвоните по номеру сервисной службы, указанный в гарантийном сертификате. Не пытайтесь самостоятельно отремонтировать электроприбор — это может быть опасно.

## ДЛЯ ИЗДЕЛИЙ В ВЕРСИИ ЕС И/ИЛИ, ЕСЛИ ЭТОГО ТРЕБУЕТ ЗАКОНОДАТЕЛЬСТВО В ВАШЕЙ СТРАНЕ:

## ЭКОЛОГИЯ И ВТОРИЧНОЕ ИСПОЛЬЗОВАНИЕ

- Материалы упаковки прибора принимаются системой сбора и сортировки материалов для вторичного их использования. Для утилизации используйте бытовые контейнеры для каждого типа мусора.
- В изделии нет веществ в концентрациях, которые считаются вредными для окружающей среды.



Этот значок означает, что после окончания срока службы для утилизации прибора отнесите его в пункт сбора электрических и электронных отходов (WEEE).

Этот прибор выполнен в соответствии с Директивой по низковольтному оборудованию 2014/35/ЕС, Директивой по электромагнитной совместимости 2014/30/ЕС, Директивой 2011/65/EU, ограничивающей использование некоторых опасных веществ в электрическом и электронном оборудовании, а также Директивой 2009/125/ЕС по экологическим требованиям к изделиям, потребляющим энергию.

---

## Română

### Fierbător

Lena

#### Stimate client,

Vă mulțumim pentru că ați achiziționat un produs marca Taurus

Datorită tehnologiei sale, designului și modului de funcționare, precum și faptului că depășește cele mai stricte standarde de calitate, se poate garanta o utilizare complet satisfăcătoare și de lungă durată a produsului.

Înainte de a porni aparatul, citiți cu atenție aceste instrucțiuni și păstrați-le pentru a le putea consulta în viitor. Nerespectarea acestor instrucțiuni poate provoca un accident.

### RECOMANDĂRI ȘI AVERTIZĂRI PRIVIND SIGURANȚA

- Înainte de utilizare, curățați toate componentele produsului care vor fi în contact cu alimentele, așa cum este indicat în secțiunea de curățare.
- Acest aparat este destinat utilizării în gospodărie, nu celei profesionale sau industriale. Nu este destinat utilizării de către clienți în medii de tip hotel, de exemplu pensiuni, hoteluri, moteluri și alte tipuri de medii rezidențiale, chiar și case țărănești, în zonele de bucătărie rezervate personalului din magazine, birouri și alte medii de lucru.
- Acest aparat poate fi utilizat de către persoane cu capacități fizice, senzoriale sau menta-

le reduse sau fără experiență și cunoștințe în cazul în care acestora li se asigură supraveghere sau au fost instruite cu privire la utilizarea aparatului într-un mod sigur și înțeleg pericolele implicate.

- Acest aparat poate fi utilizat de copii cu vârsta de cel puțin 8 ani, sub supraveghere sau cu instrucțiuni privind utilizarea aparatului în condiții de siguranță și dacă înțeleg pericolele prezentate de acesta.
- Curățarea și întreținerea destinate utilizatorului nu trebuie efectuate de copii decât dacă au vârsta de cel puțin 8 ani și sunt supravegheați.
- Nu lăsați aparatul și cablul acestuia la îndemâna copiilor cu vârsta de sub 8 ani.
- Acest aparat nu este o jucărie. Copiii trebuie supravegheați, pentru a vă asigura că nu se joacă cu aparatul.
- Utilizați aparatul numai cu baza electrică/conectorul electric specifice, livrate împreună cu acesta.
- Decuplați conectorul electric înainte de efectuarea oricărei sarcini de curățare.
- Nu introduceți niciodată conectorul electric în apă sau orice alt lichid, nu amplasați aparatul sub robinet.

- Uscăți produsul imediat după orice sarcină de curățare, asigurându-vă că intrarea aparatului este perfect uscată.
- Nu introduceți niciodată aparatul în apă sau în orice alt lichid și nu țineți aparatul sub jet de apă.
- Lichidele în fierbere se pot revărsa din recipient dacă acesta este umplut excesiv.
- Aparatul trebuie utilizat numai cu suportul furnizat.
- În cazul în care conexiunea la rețeaua de alimentare a fost avariata, aceasta trebuie înlocuită, iar aparatul trebuie dus la un service de asistență tehnică autorizat. Nu încercați să dezamblați sau să reparați aparatul pe cont propriu, pentru a evita pericolele.
- Înainte de a conecta aparatul, verificați dacă tensiunea de pe plăcuța de identificare a aparatului corespunde celei de la rețeaua de alimentare.
- Conectați aparatul la o priză cu împământare de minim 10 amperi.
- Ștecărul aparatului trebuie să intre corect în priză. Nu modificați ștecărul. Nu utilizați adaptoare pentru ștecăre.
- Nu forțați cablul de alimentare. Nu utilizați niciodată cablul de alimentare pentru a ridica, transporta sau deconecta aparatul.
- Nu înfășurați cablul electric în jurul aparatului.
- Nu prindeți cu cleme și nu pliați cablul de alimentare.
- Nu lăsați cablul de alimentare să intre în contact cu suprafețele fierbinți ale aparatului.
- Verificați starea cablului de alimentare. Cablurile deteriorate sau încurcate măresc riscul de electrocutare.

- Nu atingeți ștecherul cu mâinile ude.
- Nu utilizați aparatul dacă acesta are ștecărul sau cablul de alimentare deteriorat.
- Dacă una din părțile carcasei aparatului se sparge, deconectați imediat aparatul de la rețea, pentru a preveni posibilitatea unui șoc electric.
- Nu utilizați aparatul dacă a fost scăpat pe podea, dacă există semne vizibile de deteriorare sau dacă prezintă scurgeri.
- Aparatul trebuie utilizat și amplasat pe o suprafață plană și stabilă.
- Cablul de alimentare trebuie examinat regulat pentru semne de uzură, iar dacă acesta este deteriorat, aparatul nu trebuie utilizat.

#### **UTILIZARE ȘI ÎNGRIJIRE:**

- Nu porniți aparatul fără să aibă apă.
- Nu utilizați aparatul dacă întrerupătorul pornit/ oprit nu funcționează.
- Nu mișcați aparatul în timpul utilizării.
- Utilizați mânerul/mânerurile aparatului pentru a-l apuca sau deplasa.
- Nu utilizați aparatul dacă este înclinat în sus și nu îl întoarceți.
- Nu răsturnați aparatul în timpul utilizării sau dacă este conectat la rețeaua de alimentare.
- Respectați nivelurile MAX și MIN.
- Deconectați aparatul de la rețeaua de alimentare atunci când nu îl utilizați și înainte de a-l curăța.
- Depozitați aparatul într-un loc care să nu fie la îndemâna copiilor și/sau a persoanelor cu capacități fizice, senzoriale sau mentale reduse, ori care nu au experiența sau cunoștințele necesare.
- Nu depozitați aparatul dacă este încă fierbinte.
- Aparatul este proiectat doar pentru încălzirea apei; prin urmare, aparatul nu trebuie utilizat pentru gătitul sau încălzirea laptelui...
- Utilizarea apei minerale îmbuteliate, adaptate pentru consumul oamenilor, este recomandată.
- Nu lăsați niciodată aparatul conectat și ne-supravegheat dacă nu este utilizat. Astfel se economisește energie și se prelungește durata de viață a aparatului.
- Aveți grijă atunci când manevrați recipiente care conțin lichide încălzite în aparat, deoarece acestea pot fi foarte fierbinți.

#### **DEPANARE:**

- Asigurați-vă că lucrările de întreținere ale aparatului sunt efectuate doar de personal

calificat și că sunt utilizate doar piese de schimb și accesorii originale pentru înlocuirea pieselor/ accesoriiile existente.

- Orice utilizare necorespunzătoare sau nerespectarea instrucțiunilor determină garanția și responsabilitățile producătorului să devină nule și neavenite.

## DESCRIERE

- 1 - Capac rabatabil
- 2 - Buton deschidere capac
- 3 - Comutator On/off
- 4 - Butoane pentru selectarea temperaturii
- 5 - Mâner izolat
- 6 - Corpul aparatului
- 7 - Bază
- 8 - Filtru de calcar

## INSTALARE

- Asigurați-vă că ați îndepărtat toate materialele de ambalare. Pentru a preveni posibilele riscuri de accidente, nu lăsați articolele precum pungile de plastic, polistiren sau cabluri la îndemâna copiilor.
- Desfaceți complet cablul de alimentare al aparatului înainte de fiecare utilizare.
- Curățați aparatul conform instrucțiunilor de curățare ale aparatului din acest manual.
- Așezați aparatul pe o suprafață plană și stabilă care poate rezista la greutatea și căldura emisă de aparat.

## INSTRUCȚIUNI DE UTILIZARE:

- Deschideți capacul (1), trăgându-l de aprioara (2) (Fig. 1)
- Umpleți corpul aparatului (6) cu apă rece de băut.
- Așezați corpul aparatului (6) pe baza acestuia (7).
- Conectați cablul de alimentare în priză.
- Închideți capacul (1) aparatului.

## OPERAȚIUNEA DE BAZĂ:

1. Așezați baza pe un plan uscat, neted și orizontal.
2. Introduceți ștecherul în priză.
3. Când fierbătorul este introdus în bază, energia trece automat prin vas.





4. Apăsăți scurt tasta , odată cu semnalul sonor, acesta începe să funcționeze.
5. După ce fierbe apa, indicatorul (fig. 2) se stinge și soneria emite trei semnale sonore la rând

pentru a indica faptul că fierbătorul se oprește din încălzire.

## CUM SĂ UTILIZAȚI FUNCȚIA „MENȚINE CALD”:

- Ținând apăsat , timp de aproximativ 1 secundă din modul de așteptare, vom auzi un semnal sonor, ceea ce înseamnă că funcția „menține cald” a început să ruleze, vom vedea lumina roșie a LED-ului care se aprinde și se stinge în mod constant în timpul modului de funcționare „menține cald”, apa va atinge temperatura maximă și va păstra aceeași temperatură timp de 2 ore.
- De fiecare dată când temperatura apei scade la 85°C apa va începe să fiarbă din nou până când va ajunge la temperatura maximă.

## CUM SĂ UTILIZAȚI FUNCȚIA DE SELECTARE A TEMPERATURII:

- Apăsăți  o dată, putem vedea că este aprins indicatorul luminos de 60°C de pe panoul electric (fig.2), lumina LED verde indică faptul că fierbătorul va opri încălzirea atunci când temperatura apei ajunge la 60°C.
- Apăsăți  de două ori, putem vedea că este aprins indicatorul luminos de 70°C de pe panoul electric (fig.2), lumina LED albastru indică faptul că fierbătorul va opri încălzirea atunci când temperatura apei ajunge la 70°C.
- Apăsăți  de trei ori, putem vedea că este aprins indicatorul luminos de 80°C de pe panoul electric (fig.2), lumina LED galben indică faptul că fierbătorul va opri încălzirea atunci când temperatura apei ajunge la 80°C.
- Apăsăți  de trei ori, putem vedea că este aprins indicatorul luminos de 90°C de pe panoul electric (fig.2), lumina LED violet indică faptul că fierbătorul va opri încălzirea atunci când temperatura apei ajunge la 90 °C.

## DUPĂ UTILIZAREA APARATULUI, SCOATEȚI-L DIN PRIZĂ.

## CURĂȚARE

- Decuplați aparatul de la rețeaua de alimentare și lăsați-l să se răcească înaintea oricărei operații de curățare.
- Curățați echipamentul electric și conexiunea la rețeaua electrică utilizând o lavetă umedă,

apoi uscați-l. **NU INTRODUCEȚI NICIODATĂ APARATUL ÎN APĂ SAU ALT LICHID.**

- Curățați aparatul cu o cârpă umedă și câteva picături de detergent lichid, apoi uscați-l.
- Nu utilizați solvenți sau produse cu pH acid sau bazic, precum înălbitori sau produse abrazive, pentru curățarea aparatului.
- Nicio componentă a aparatului nu este potrivită pentru curățare în mașina de spălat vase.

### **CUM SĂ PROCEDAȚI CU DEPUNERILE DE CALCAR:**

- Pentru ca aparatul să funcționeze corect, trebuie menținut fără depunerile de calcar sau magneziu create prin folosirea apei dure.
- Pentru a preveni acest tip de problemă, noi recomandăm utilizarea apei cu un conținut scăzut de calcar sau a apei minerale cu magneziu.
- Totuși, dacă nu puteți utiliza tipul de apă recomandat mai sus, trebuie să îndepărtați periodic depunerile de calcar de pe aparat:
- La fiecare 6 săptămâni dacă apa este „foarte dură”.
- La fiecare 12 săptămâni dacă apa este „dură”.
- Un produs anti calcar specific trebuie utilizat la acest tip de aparat.
- Soluțiile improvizate nu sunt recomandate pentru detartrajul acestui aparat, cum ar fi utilizarea oțetului.

### **ANOMALII ȘI REPARAȚII**

- Duceți aparatul la un service de asistență tehnică autorizat, dacă produsul este deteriorat sau apar alte probleme. Nu încercați să demontați sau să reparați singur aparatul, deoarece poate fi periculos.
- În caz de defecțiuni, apălați numărul serviciului de asistență clienți, indicat în fișa de garanție. Nu încercați să demontați sau să reparați singur aparatul, deoarece poate fi periculos.

### **PENTRU VERSIUNILE UE ALE PRODUSULUI ȘI/SAU ÎN CAZUL ÎN CARE ESTE OBLIGATIV ÎN ȚARĂ DVS.:**

#### **ECOLOGIE ȘI RECICLAREA PRODUSULUI**

- Materialele din care este alcătuit ambalajul acestui produs sunt incluse într-un sistem de colectare, clasificare și reciclare. Dacă veți dori să le eliminați, utilizați pubelele publice corespunzătoare fiecărui tip de material.

- Produsul nu conține substanțe în concentrații care ar putea fi considerate dăunătoare pentru mediu.



Acest simbol înseamnă că, în cazul în care doriți să eliminați produsul la încheierea duratei de funcționare a acestuia, trebuie să îl duceți la un centru autorizat de colectare a deșeurilor, în vederea colectării selective a deșeurilor de echipamente electrice și electronice (DEEE).

Acest aparat respectă Directiva 2014/35/CE cu privire la echipamentele electrice destinate utilizării în cadrul unor anumite limite de tensiune, Directiva 2014/30/CE cu privire la compatibilitatea electromagnetică, Directiva 2011/65/UE privind restricțiile de utilizare a anumitor substanțe periculoase în echipamentele electrice și electronice și Directiva 2009/125/CE de instituire a unui cadru pentru stabilirea cerințelor în materie de proiectare ecologică aplicabile produselor cu impact energetic.

---

## Български

### Бързоварна кана

Lena

#### Уважаеми клиенти,

Благодарим Ви, че закупихте електроуред с марката Taurus.

Технологията, дизайнът и функционалността на същия, както и фактът, че надвишава най-стриктните норми за качество, ще Ви донесат пълно и дълготрайно задоволство от него.

Прочетете внимателно тази брошура, преди да пуснете уреда в действие и я запазете за по-нататъшни справки. Несъобразяването с настоящите указания може да доведе до произшествие.

### СЪВЕТИ И УКАЗАНИЯ ЗА БЕЗОПАСНОСТ

- Преди да използвате ел. уреда за първи път, почистете всички части, които са в контакт с хранителните продукти, следвайки упътванията от раздел "Почистване".
- Този уред е предназначен единствено за битови нужди, не за професионална нито промишлена употреба. Този уред може да бъде използван от хора, които не знаят да боравят с този вид продукти, хора с физически увреждания или деца само и единствено ако са под надзора на някой възрастен човек или ако предварително им е обяснено как трябва да използват уреда по сигурен начин и ако

разбират съществуващите рискове.

- Настоящият апарат може да бъде използван от лица с ограничени физически, сетивни или умствени способности, или от лица без опит и познания, но при условие, че им е осигурен съответния надзор и обучение за безопасна употреба на уреда, а също при условие, че разбират свързаните с това опасности.
- Този уред може да бъде използван от хора, които не знаят да боравят с този вид продукти, хора с физически увреждания или деца над 8 години, само и единствено ако са под надзора на някой възрастен човек или ако предварително им е обяснено как трябва да използват уреда по сигурен начин и ако разбират съществуващите рискове.
- Децата не трябва да извършват почистването и поддръжката на уреда, освен ако те са над 8 години и ги осъществяват под надзора на някой възрастен човек.
- Съхранявайте уреда и неговият хранителен кабел далеч от достъпа на деца под 8 години.

- Този уред не е играчка. Децата следва да се намират под надзор, така че да не играят с апарата.
- Използвайте уреда само със закупените зарядна поставка и ел.прекъсвач.
- Извадете батерията преди почистване на уреда.
- Не потапяйте конектора във вода или друга течност, нито го поставяйте под крана на чешмата.
- Подсушете продукта веднага след неговото почистване и се уверете, че основата на конектора е напълно суха.
- Не потапяйте уреда във вода или друга течност, нито го поставяйте под крана на чешмата.
- Ако съдът се препълни, може да изкипи течността.
- Уредът следва да се употребява само с основата, с която се продава.
- Ако свързването с мрежата е повредено, следва незабавно да бъде подменено. Уредът следва да се занесе в упълномощен сервиз за техническа поддръжка. С цел избягване на произшествия, моля не поправяйте или разглобявайте уреда.
- Преди включване на уреда към мрежата, подсигурийте се, че посоченият на табелката волтаж с характеристиките съвпада с волтажа на мрежата.
- Включете уреда в заземен източник на електрически ток, който да издържа най-малко 10 ампера.
- Щепселът на уреда трябва да съвпада с електрическия контакт. Никога не променяйте вида на щепсела. Не използвайте адаптори към щепсела.
- Не дърпайте електрическия кабел на уреда. В никакъв случай не използвайте електрическия шнур за повдигане, пренасяне или изключване на апарата.
- Не навивайте електрическия кабел около уреда.
- Електрическият кабел не трябва да бъде притиснат или прегънат.
- Не позволявайте електрическият кабел да се допира до топли части на уреда.
- Проверявайте за състоянието на електрическия кабел. Ако кабелът е повреден или навит около апарата, това повишава опасността от електрически удар.
- Не пипайте щепсела за включване в мрежата с влажни ръце.
- В никакъв случай не използвайте уреда с повреден контакт или електрически шнур.
- Ако някоя част от корпуса на апарата се повреди, незабавно го изключете от мрежата, за да избегнете опасност от електрически удар.
- Забранена е употребата на апарата, ако същият е паднал или ако има явни признаци за дефекти, или при наличие на теч.
- Уредът следва да се използва и поставя върху равна и стабилна повърхност.
- Проверявайте периодично състоянието на захранващия кабел. Не използвайте уреда, ако забележите следи от повреди.

#### **УПОТРЕБА И МЕРКИ ЗА БЕЗОПАСНОСТ:**

- Не включвайте уреда, ако в него няма вода.
- Не използвайте уреда, ако системата за включване/изключване не работи.
- Не движете уреда, докато се намира в работен режим.
- Хващайте и пренасяйте уреда за дръжката/ите.
- Не използвайте уреда в наклонено състояние, нито го обръщайте обратно.
- Не обръщайте уреда, докато работи или е

- включен в електрическата мрежа.
- Спазвайте МАКСИМАЛНОТО И МИНИМАЛНОТО ниво.
- Изключете уреда от захранващата мрежа, когато не го използвате и преди да го почиствате.
- Съхранявайте този уред извън досега на деца и/или хора с намалени физически, сензорни или умствени възможности, или такива без опит и знания за боравене с уреда.
- Не прибирайте уреда за съхранение, ако не е изстинал.
- Този уред може да се използва само за топлене на вода, не трябва да се употребява за готвене, топлене на мляко...
- Препоръчва се използването на бутилирана минерална вода, подходяща за питейни нужди.
- Никога не оставяйте уреда без наблюдение, когато е включен. По този начин ще спестите енергия и ще удължите живота на ел.уреда.
- Течностите топлени в този уред кипят много силно, внимавайте при боравене с уреда.

### СЕРВИЗ:

- Уверете се, че поддръжката на уреда се осъществява от специализирано лице и винаги използвайте оригинални консумативи и резервни части.
- Неправилната употреба, или такава в разрез с указанията за употреба може да създаде опасност, като гаранцията и отговорността на производителя ще бъдат прекратени.

## ОПИСАНИЕ

- 1 - Капак на панта.
- 2 - Бутон за отваряне на капака
- 3 - Прекъсвач за включване/изключване
- 4 - Клавиши за избиране на температурата
- 5 - Термоизолираща дръжка
- 6 - Тяло на уреда
- 7 - Основа
- 8 - Филтър

### ИНСТАЛИРАНЕ

- Преди да използвате уреда за първи път, отстранете цялостно опаковката. С цел избягване на възможни произшествия, дръжте елементи, като пластмасови, полистиренови торби или кабели далеч от достъпа на деца.

- Развийте докрай захранващия кабел на уреда.
- Почистването на апарата следва да става съгласно указанията за това от упътването към настоящия уред.
- Поставете уреда върху равна и здраво закрепена повърхност, която да издържа теглото му.

### УКАЗАНИЯ ЗА РАБОТА С УРЕДА

- Отворете капака (1), натискайки бутона за отваряне (2). (Fig. 1)
- Напълнете корпуса (6) със студена питейна вода.
- Поставете корпуса на уреда (6) върху основата му (7).
- Свържете захранващия кабел към контакта.
- Затворете отново капака (1) на корпуса на уреда.



### ОСНОВНА РАБОТА:

1. Поставете основата върху равна, суха, гладка и водоравна повърхност.
2. Вкарайте щенсела в електрическия контакт.
3. Когато бързозварната кана се постави в основата, напрежението преминава автоматически към нея.
4. Натиснете бутон «» за кратко и зумерът ще изсвири веднъж, с което сигнализира, че уредът е започнал работа.
5. След завирането на водата, индикаторът угасва и зумерът изсвирва три пъти последователно, с което сигнализира, че нагревателят е преустановил работа.

### КАК ДА ИЗПОЛЗВАМЕ ФУНКЦИЯТА «ПОДДЪРЖАНЕ В ТОПЛО СЪСТОЯНИЕ»:

- Ако натискам «», в продължение на 1 секунда, зумерът ще изсвири веднъж, с което сигнализира, че е включена функцията за поддръжка на максималната температура. Докато трае режим «поддържане в топло състояние», лампичката LED постоянно светва и изгасва в червен цвят, а когато водата заври, нагревателят ще поддържа температурата на водата в продължение на 2 часа.
- Всеки път, когато температурата падне на 85 градуса Целзий, ще започне ново подгръване на водата до достигане на максималната температура.

## КАК ДА ИЗПОЛЗВАМЕ ФУНКЦИЯТА ИЗБОР НА ТЕМПЕРАТУРА:

- Ако натиснем веднъж «», на електронния панел светва светлинния индикатор за 60°C (фиг.2). Зелената лампичка LED показва, че нагревателят ще изключи, когато температурата на водата достигне 60°C.
- Ако натиснем два пъти «», на електронния панел светва светлинния индикатор за 70°C (фиг.2). Синята светлина LED показва, че нагревателят ще изключи, когато температурата на водата достигне 70°C.
- Ако натиснем три пъти «», на електронния панел светва светлинния индикатор за 80°C (фиг.2). Жълтата светлина LED показва, че нагревателят ще изключи, когато температурата на водата достигне 80°C.
- Ако натиснем четири пъти «», на електронния панел светва светлинния индикатор за 90°C (фиг.2). Зелената светлина LED показва, че нагревателят ще изключи, когато температурата на водата достигне 90°C.

## СЛЕД ПРИКЛЮЧВАНЕ УПОТРЕБАТА НА УРЕДА, ИЗКЛУЧЕТЕ ГО ОТ ЕЛЕКТРИЧЕСКИЯ КОНТАКТ.

### ФУНКЦИЯ ИЗБОР НА ТЕМПЕРАТУРА:

- Отворете капака (1), натискайки бутона за отваряне (2).
- Напълнете уреда (6) със студена питейна вода.
- Поставете корпуса на уреда (6) върху основата му (7).
- Свържете захранващия кабел към контакта.
- Затворете отново капака (1) на корпуса на уреда.
- Натиснете прекъсвача M/A (3) за да включите бързоварната кана.
- Ще светне червения светлинен индикатор (4). На екрана (12) ще се изпише "ON".
- Натиснете клавиш (9). Червеният светлинен индикатор (4) ще изгасне и ще светне синият светлинен индикатор за избор на температура (11). На екранчето (12) ще започне да премигва цифрата "50".
- Имате възможност да изберете температура между 50° и 95 °C, на отрязъци от 5 °C.
- Когато изберете температурата, посочената цифра ще трепне няколко мига, след което

ще бъде запаметена от уреда. Указаната на екранчето цифра посочва настоящата температура на водата.

- Можете да спрете бързоварната кана по всяко време, натискайки прекъсвача (3). 12 секунди след завирането ще се чуе изсвирване.
- При достигането на избраната температура, уредът я поддържа в продължение на 2 часа. С цел поддържане на желаната температура, уредът се включва и изключва автоматически.
- Ако бързоварната кана не се използва 2 часа след поддържане на температурата, тя преминава в режим на покой.

## ПОЧИСТВАНЕ

- Изключете уреда от захранващата мрежа и го оставете да се охлади преди да започнете да го почиствате.
- Почистете ел.комплекта и ел.конектора с влажна кърпа и след това подсушете. НИКОГА НЕ ГИ ПОТАПАЙТЕ ВЪВ ВОДА, НИТО В КАКВАТО И Е БИЛА ДРУГА ТЕЧНОСТ.
- Почистете уреда с влажна кърпа, напоена с няколко капки миеш препарат и после го подсушете.
- За почистването му не използвайте разтворители и препарати с киселинен или основен рН фактор, като белина и абразивни продукти.
- Недопустимо е някоя от частите на този уред да бъде измивана в съдомиялна машина.

## ПОДСУШЕТЕ ВСИЧКИ ЧАСТИ ПРЕДИ ДА СГЛОБИТЕ И СЪХРАНИТЕ УРЕДА.

### ОБРАБОТКА НА КАЛЦИРАНИТЕ ОТЛАГАНИЯ:

За да бъде пълноценна работата на уреда, по него не бива да има отлагания от вар или магнезий, резултат от вода с висока твърдост. За да предотвратите този проблем, препоръчваме Ви да използвате вода с ниско съдържание на варовик или магнезий. Въпреки това, ако не е възможно използването на препоръчания по-горе вид вода, трябва да пристъпите към периодичната обработка на уреда за намаляване на котленият камък, с периодичност от:  
Всеки 6 седмици, ако водата е "много твърда".  
Всеки 12 седмици, ако водата е "твърда".

За това трябва да използвате антиваровиков препарат специално за този вид уреди.

При дейностите по премахване на варовика от уреда, не се препоръчват домашно приготвени разтвори, като например, употреба на оцет.

## НЕИЗПРАВНОСТИ И РЕМОНТ

- В случай на неизправност занесете уреда в оторизиран сервиз за техническо обслужване. Не се опитвайте да разглобявате уреда или да го поправяте - това е опасно.

## ЗА РАЗНОВИДНОСТИТЕ ЕУ НА ТОВА ИЗДЕЛИЕ И/ИЛИ В СЛУЧАЯ, ПРИЛОЖИМ ЗА ВАШАТА СТРАНА:

### ОПАЗВАНЕ НА ОКОЛНАТА СРЕДА И РЕЦИКЛИРАНЕ НА ИЗДЕЛИЕТО.

- Материалите, от които е изработен настоящият уред са предвидени в системата за събиране, класификация и рециклиране на същите. Ако желаете да се освободите от тях, използвайте обществените контейнери, пригодени за всеки отделен вид материал.
- В продукта няма концентрации на вещества, които могат да се смятат вредни за околната среда.



Този символ означава, че ако желаете да се освободите от уреда, след като експлоатационният му живот е изтекъл, трябва да го предадете по подходящ начин на фирма за преработка на отпадъци, оторизирана за разделно събиране на относно отпадъци от електрическо и електронно оборудване (ОЕЕО).

Настоящият уред изпълнява Директива 2014/35/UE за ниски напрежения, Директива 2014/30/UE за електромагнетично съответствие и с Директива 2011/65/EU за ограниченията при употреба на някои определени опасни вещества в електрически и електронни апарати и с Директива 2009/125/CE за изискванията за екологичен дизайн, приложими към изделия, свързани с енергия.

- بعد غلي الماء، ينطفئ المؤشر وتستصدر الصفارة صوت صفير ثلاث مرات متتالية للإشارة إلى أن الغلاية قد توقفت عن الغليان.

#### كيفية استخدام وظيفة "الحفاظ على السخونة":

- بالاستمرار بالضغط على " " لمدة 1 ثانية، سوف تصدر الصفارة صوت صفير، وهذا يشير إلى أن وظيفة الحفاظ على درجة الحرارة القصوى بدأت. سيضيء مؤشر LED الأحمر وينطفئ باللون الأحمر باستمرار أثناء استمرار وضع "الحفاظ على السخونة"، وعندما يغلي الماء، ستحافظ الغلاية على درجة حرارة الماء لمدة ساعتين.  
- كلما تنخفض درجة الحرارة إلى ٥٨ درجة مئوية سوف يغلي الماء حتى يصل إلى درجة الحرارة القصوى من جديد.

#### كيفية استخدام وظيفة تحديد درجة الحرارة:

- بالضغط على " " مرة واحدة، سوف نرى المؤشر الضوئي ٠٦ درجة مئوية يضيء في اللوحة الإلكترونية (٢.gfi)، يشير مصباح LED باللون الأخضر إلى أن الغلاية ستوقف عن التسخين عندما تصل درجة حرارة الماء إلى ٠٦ درجة مئوية.  
- بالضغط على " " مرتين، سوف نرى المؤشر الضوئي ٠٧ درجة مئوية يضيء في اللوحة الإلكترونية (٢.gfi)، يشير مصباح LED باللون الأزرق إلى أن الغلاية ستوقف عن التسخين عندما تصل درجة حرارة الماء إلى ٠٧ درجة مئوية.  
- بالضغط على " " ثلاث مرات، سوف نرى المؤشر الضوئي ٠٨ درجة مئوية يضيء في اللوحة الإلكترونية (٢.gfi)، يشير مصباح LED باللون الأصفر إلى أن الغلاية ستوقف عن التسخين عندما تصل درجة حرارة الماء إلى ٠٨ درجة مئوية.  
- بالضغط على " " أربع مرات، سوف نرى المؤشر الضوئي ٠٩ درجة مئوية يضيء في اللوحة الإلكترونية (Fig.٢)، يشير مصباح LED باللون الأخضر إلى أن الغلاية ستوقف عن التسخين عندما تصل درجة حرارة الماء إلى ٠٩ درجة مئوية.  
- بعد استخدام الجهاز، أفضله من مأخذ التيار الكهربائي.

#### التنظيف

- أفضل قابس الجهاز من التيار الكهربائي واتركه يبرد قبل البدء بأي عملية تنظيف.  
- نظف الطقم الكهربائي وموصل التيار بقطعة قماش مبللة وجفّفهم بعد ذلك. لا تغطسهم أبداً في ماء أو أي سائل آخر.  
- نظف الجهاز بقطعة قماش مبللة مشربة ببضع قطرات من منظف ثم جفّفه بعد ذلك.  
- لا تستخدم مواد مذيبة ولا منتجات بعنصر رقم هيدروجيني حمضي أو أساسي مثل المبيضات ولا منتجات كاشطة لتنظيف الجهاز.  
- إن أي جزء من أجزاء هذا الجهاز هو غير مناسب لتنظيفه في غسالة الصحون.  
- ثم جفّف كل القطع قبل تركيبها وحفظها.

#### معالجة القشور الكلسية:

- لأجل تشغيل مثالي للجهاز، فإنه يجب أن يكون خالياً من قشور الكلس أو المغنيسيوم، والتي تنشأ عن استعمال مياه عالية العسر.  
- لتجنب هذا النوع من المشاكل ينصح باستعمال مياه منخفضة المعادن الكلسية أو المغنيسيوم.  
- في كل حال من الأحوال، إذا لم يمكن استعمال نوع المياه الموصى بها سابقاً، ينبغي إجراء بشكل دوري معالجة إزالة الترسبات من الجهاز، مع فترة دورية:  
- كل ٦ أسابيع إذا كان الماء "شديد العسر".  
- كل ٢١ أسبوع إذا كان الماء "عسراً".  
- للقيام بذلك يجب استعمال منتج خاص لإزالة الترسبات لهذا النوع من الأجهزة.  
- لا ينصح بحمالي محلية الصنع، مثل استعمال الخل، في معالجة إزالة الترسبات من الجهاز.

#### أمور غير عادية والتصليح

- في حال العطل احمل الجهاز إلى مركز صيانة فنية معتمد. لا تحاول فكه أو إصلاحه لأنه قد يكون فيه خطر.

#### إصدارات الاتحاد الأوروبي من المنتج وأو في حال يطبق في بلدك:

#### البيئة وإعادة تدوير المنتج

- يتم دمج المواد التي تشكلت بتعبئة هذا الجهاز في نظام جمع وفرز وإعادة تدوير لها. إذا كنت ترغب في التخلص منها، يمكنك استخدام الحاويات العامة المناسبة لكل نوع من أنواع المواد.  
- يخلو هذا المنتج من تركيزات المواد التي يمكن أن تعتبر ضارة بالبيئة.

- يعني هذا الرمز أنه إذا كنت ترغب بالتخلص من المنتج، بعد انتهاء عمره، فيجب إيداعه عن طريق الوسائل المناسبة بيد وكيل نفايات معتمد للجمع الانتقائي من نفايات الأجهزة الكهربائية والإلكترونية (WEEE).

يستوفي هذا الجهاز توجيه ٤١٠٢/٥٢/٤١٠٢ EU للحد المنخفض، وتوجيه ٤١٠٢/٠٣/٤١٠٢ EU للتوافق الكهرومغناطيسي وتوجيه ١١٠٢/٥٦/٤١٠٢ UE حول قيود استخدام مواد خطيرة معينة في الأجهزة الكهربائية والإلكترونية وتوجيه ١٩٠٠٢/٥٢/٤١٠٢ EC حول متطلبات التصميم البيئي المطبق على المنتجات ذات الصلة بالطاقة.

- لا تستخدم الجهاز والسلك الكهربائي أو القابس تالفين.
- إذا تمزق أي من مغلفات الجهاز، فم على الفور بفصل الجهاز من التيار الكهربائي لتفادي احتمال حدوث صدمة كهربائية.
- لا تستخدم الجهاز إذا سقط أو إذا كان هناك علامات واضحة من التلف أو إذا كان هناك تسرب.
- يجب استخدام ووضع الجهاز على سطح مستو وثابت.
- يجب فحص سلك التيار الكهربائي بصورة منتظمة بحثاً عن علامات التلف، وإذا تعرض للتلف، فلا يجب استعمال الجهاز.

#### الاستخدام والعناية:

- لا تشغيل الجهاز بدون ماء.
- لا تستعمل الجهاز إذا كانت أداة التشغيل/الإيقاف لا تعمل.
- لا تحرك الجهاز أثناء ما يكون قيد الاستعمال.
- استعمل المقبض/المقابض لأخذ أو حمل الجهاز.
- لا تستخدم الجهاز مائلاً، ولا تقلبه.
- لا تقلب الجهاز أثناء ما يكون قيد الاستعمال أو موصولاً بالتيار الكهربائي.
- قم بمراجعة المستويات MAX و MIN.
- أفضل قابس الجهاز من التيار الكهربائي عند عدم استعماله وقبل القيام بأي عملية تنظيف.
- احفظ هذا الجهاز بعيداً عن متناول الأطفال و/أو الأشخاص من ذوي القدرات البدنية أو الحسية أو العقلية المنخفضة أو نقص الخبرة والمعرفة.
- لا تخرن الجهاز إذا كان لا يزال ساخناً.
- تم تصميم الجهاز فقط لتسخين الماء، لذلك لا ينبغي استعمال الجهاز لأغراض الطهي وتسخين الطيب...
- ينصح باستعمال المياه المعدنية المعبأة الصالحة للاستهلاك البشري.
- لا تترك الجهاز أبداً موصولاً وبدون مراقبة. بالإضافة إلى ذلك ستقوم بتوفير الطاقة وإطالة عمر الجهاز.
- يمكن أن تغلي السوائل المسخنة في هذا الجهاز بقوة، توخ الحذر عند التعامل مع الوعاء الذي يحويها.

#### الخدمة:

- تأكد من أن يتم تنفيذ خدمة صيانة الجهاز من قبل العاملين المؤهلين، وفي حال تحديد المواد القابلة للاستهلاك/قطع الغيار، أن تكون أصلية.
- إن كل استخدام غير مناسب، قد يترب عليه مخاطر، وهذا يلغي الضمان ومسؤولية الشركة المصنعة.

#### الوصف

- ١ - غطاء مفصلي
- ٢ - زر فتح الغطاء
- ٣ - مفتاح تشغيل/إطفاء
- ٤ - مفاتيح تحديد درجة الحرارة
- ٥ - مقبض عازل حراري
- ٦ - هيكل الجهاز
- ٧ - قاعدة
- ٨ - مرشح مضاد للتكلس

#### التكيب

- قم بإزالة جميع مواد التعبئة والتغليف للمنتج قبل استخدامه لأول مرة. لتجنب حدوث خطر محتمل من الحوادث، لا تترك مواداً مثل الأكياس البلاستيكية أو البوليسترين أو الأسلاك في متناول الأطفال.
- انشر سلك التوصيل الكهربائي بالكامل.
- نظف الجهاز باتباع إرشادات تنظيف الجهاز في هذا الدليل.
- ضع الجهاز على سطح مستو وثابت قادر على تحمل وزنه.

#### إرشادات الاستعمال

- افتح الغطاء (١) بالضغط على زر الفتح (٢). (Fig.1)
- املاً هيكل الجهاز (٦) بماء بارد وصالح للشرب.
- ضع هيكل الجهاز (٦) على قاعدته (٧).
- قم بتوصيل سلك الطاقة بمأخذ التيار.
- أغلق من جديد الغطاء (١) من هيكل الجهاز.

#### التشغيل الأساسي:

- ضع القاعدة على سطح مستو وجاف وأمسك وأفتحي.
- أدخل القابس في مأخذ التيار.
- عندما يتم إدخال الغلاية في القاعدة، يمر الجهد تلقائياً إلى الإناء.
- اضغط على المفتاح "ب" بإيجاز، وسوف تصدر الصفارة صوت صغير، وهذا يشير إلى أن الجهاز بدأ يعمل.



عزيزي الزبون:

نشكر قرارك شراء منتج من منتجات العلامة التجارية suruaT. وسوف تجلب لك التكنولوجيا والتصميم والأداء إلى جانب واقع تتجاوز أعلى معايير الجودة الرضا التام لفترة طويلة من الزمن.

اقرأ بعناية كراس الإرشادات هذا قبل بدء تشغيل الجهاز واحتفظ به للرجوع إليه في المستقبل. إن عدم التقيد والامتثال لهذه الإرشادات قد يترتب عليه كنتيجة لذلك وقوع حادث.

### نصائح وتحذيرات السلامة

- قبل الاستعمال الأول، نظف جميع أجزاء المنتج التي قد تكون في اتصال مع الأطعمة، وياشر بذلك كما هو مبين في فقرة التنظيف.
- تم إعداد هذا الجهاز للاستعمال المنزلي فقط، وليس للاستعمال المهني أو الصناعي. إن هذا الجهاز غير مصمم لاستخدامه من قبل العملاء في بيئات الفندقية من نوع السكن ووجبة الإفطار، والفنادق والموتيلات وبيئات الإقامة الأخرى، ولا في البيوت الريفية ومناطق المطبخ المحفوظة للموظفين في المحال التجارية والمكاتب وأماكن العمل الأخرى.
- يمكن أن يستخدم هذا الجهاز الأشخاص من ذوي القدرات البدنية أو الحسية أو العقلية المنخفضة أو انعدام الخبرة والمعرفة، إذا ما قدم لهم الإشراف أو التدريب المناسبين فيما يتعلق باستعمال الجهاز بطريقة آمنة ويستوعبوا المخاطر المترتبة عليه.
- يمكن أن يستخدم هذا الجهاز الأطفال من هم بعمر ٨ سنوات فما فوق، إذا ما قدم لهم الإشراف أو الإرشادات المناسبة فيما يتعلق باستعمال الجهاز بطريقة آمنة ويستوعبوا المخاطر المترتبة عليه.
- بالنسبة للتنظيف والصيانة التي يجب أن يقوم بها المستخدم لا يجب أن يقوم بها الأطفال إلا إذا كانت أعمارهم أكبر من ٨ سنوات وتحت الإشراف.
- حافظ على الجهاز وتوصيله بالتيار الكهربائي بعيداً عن متناول الأطفال الذين تقل أعمارهم عن ٨ سنوات.
- إن هذا الجهاز ليس لعبة. يجب أن يكون الأطفال تحت المراقبة للتأكد بأنهم لا يلعبون بالجهاز.
- لا تستعمل الجهاز إلا مع القاعدة/الموصل الكهربائي الخاص، المرفق مع الجهاز.
- افصل الموصل الكهربائي قبل البدء بأي عملية تنظيف.
- لا تغطس الموصل في ماء أو سائل آخر ولا تضعه تحت الحنفية.
- جفف المنتج على الفور بعد أي عملية تنظيف وتأكد من أن قاعدة موصل المنتج جافة تماماً.
- لا تغطس الجهاز في الماء أو سائل آخر، ولا تضعه تحت الحنفية.
- إذا كان الوعاء ممتلئاً أكثر من اللازم، فقد يؤدي إلى سكب السائل المغلي.
- لا يجب استخدام الجهاز إلا مع الدعامة المرفقة.
- في حال تلف توصيل التيار الكهربائي، فإنه يجب استبداله وحمل الجهاز إلى مركز خدمة صيانة تقنية معتمد. ومن أجل تفادي المخاطر، لا تحاول فكه أو إصلاحه بنفسك.
- قبل توصيل الجهاز بالتيار الكهربائي، تحقق من أن الجهد المبين على لوحة المواصفات مطابقاً لجهد التيار الكهربائي.
- أوصل الجهاز إلى قاعدة مأخذ تيار مزودة بمأخذ أرضي وأن تتحمل كحد أدنى ٠١ أمبير.
- يجب أن يتطابق قابس الجهاز مع القاعدة الكهربائية لمأخذ التيار. لا تقم أبداً بتعديل القابس. لا تستعمل محولات قابس.
- لا تستعمل القوة مع سلك التوصيل الكهربائي. لا تستعمل أبداً السلك الكهربائي لرفع أو حمل أو فصل قابس الجهاز.
- لا تلتف سلك التوصيل الكهربائي حول الجهاز.
- لا تترك سلك التوصيل الكهربائي يظل عالقاً أو مثنياً.
- لا تدع سلك التوصيل الكهربائي يلامس الأسطح الساخنة من الجهاز.
- تحقق من حالة سلك التوصيل الكهربائي. تزيد الأسلاك التالفة أو المتشابكة من خطر حدوث صدمة كهربائية.
- لا تلمس قابس التوصيل ويديك مبللتين.

## Español

### **GARANTÍA Y ASISTENCIA TÉCNICA**

Este producto goza del reconocimiento y protección de la garantía legal de conformidad con la legislación vigente. Para hacer valer sus derechos o intereses debe acudir a cualquiera de nuestros servicios de asistencia técnica oficiales.

Podrá encontrar el más cercano accediendo al siguiente enlace web: <http://taurus-home.com/>

También puede solicitar información relacionada poniéndose en contacto con nosotros por el teléfono que aparece al final de este manual.

Puede descargar este manual de instrucciones y sus actualizaciones en <http://taurus-home.com>

## Català

### **GARANTIA I ASSISTÈNCIA TÈCNICA**

Aquest producte gaudeix del reconeixement i protecció de la garantia legal de conformitat amb la legislació vigent. Per fer valer els seus drets o interessos ha d'acudir a qualsevol dels nostres serveis d'assistència tècnica oficials.

Podrà trobar el més proper accedint al següent enllaç web: <http://taurus-home.com/>

També pot demanar informació relacionada posant-se en contacte amb nosaltres al telèfon que apareix al final d'aquest manual.

Podeu descarregar aquest manual d'instruccions i les seves actualitzacions a <http://taurus-home.com>

## English

### **WARRANTY AND TECHNICAL ASSISTANCE**

This product enjoys the recognition and protection of the legal guarantee in accordance with current legislation. To enforce your rights or interests you must go to any of our official technical assistance services.

You can find the closest one by accessing the following web link: <http://taurus-home.com/>

You can also request related information by contacting us.

You can download this instruction manual and its updates at <http://taurus-home.com/>

## Français

### **GARANTIE ET ASSISTANCE TECHNIQUE**

Ce produit est reconnu et protégé par la garantie établie conformément à la législation en vigueur. Pour faire valoir vos droits ou intérêts, vous devrez vous adresser à l'un de nos services d'assistance technique agréés.

Pour savoir lequel est le plus proche, vous pouvez accéder au lien suivant : <http://taurus-home.com/>

Vous pouvez aussi nous contacter pour toute information.

Vous pouvez télécharger ce manuel d'instructions et ses mises à jour sur <http://taurus-home.com/>

## Deutsch

### **GARANTIE UND TECHNISCHER SERVICE**

Dieses Produkt ist von der gesetzlichen Garantie gemäß der geltenden Gesetzgebung geschützt. Um Ihre Rechte und Interessen geltend zu machen, müssen Sie eines unserer offiziellen Servicezentren aufsuchen.

Über folgenden Link finden Sie ein Servicezentrum in Ihrer Nähe: <http://taurus-home.com/>

Sie können auch Informationen anfordern, indem Sie sich mit uns in Verbindung setzen.

Sie können dieses Benutzerhandbuch und seine Aktualisierungen unter <http://taurus-home.com/>

## Italiano

### **GARAZIA E ASSISTENZA TECNICA**

Questo prodotto possiede il riconoscimento e la protezione della garanzia legale di conformità con la legislazione vigente. Per far valere i suoi diritti o interessi, dovrà rivolgersi a uno qualsiasi dei nostri servizi ufficiali di assistenza tecnica.

Può trovare il più vicino cliccando sul seguente link: <http://taurus-home.com/>

Inoltre, può richiedere informazioni mettendosi in contatto con noi.

Può scaricare questo manuale di istruzioni e i suoi aggiornamenti da <http://taurus-home.com/>

## Português

### GARANTIA E ASSISTÊNCIA TÉCNICA

Este produto goza do reconhecimento e proteção da garantia legal em conformidade com a legislação em vigor. Para fazer valer os seus direitos ou interesses, deve recorrer sempre aos nossos serviços oficiais de assistência técnica.

Poderá encontrar o mais próximo de si através do seguinte website: <http://taurus-home.com/>  
Também pode solicitar informações relacionadas, pondo-se em contacto conosco.

Pode fazer o download deste manual de instruções e suas atualizações em <http://taurus-home.com/>

## Nederlands

### GARANTIE EN TECHNISCHE ONDERSTEUNING

Dit product valt onder de legale garantievoorzieningen zoals bepaald in de actuele wetgeving. Om een beroep te doen op uw rechten of aanspraken kunt u contact opnemen met onze officiële technische service.

U kunt de dichtstbijzijnde technische service vinden op de website: <http://taurus-home.com/>

Voor verdere informatie kunt u ook contact met ons opnemen.

U kunt deze gebruiksaanwijzing en eventuele actualiseringen ervan downloaden via <http://taurus-home.com/>

## Polski

### GWARANCJA I SERWIS TECHNICZNY

Ten produkt jest uznawany i chroniony prawną gwarancją zgodnie z obowiązującymi przepisami. W celu wyegzekwowania swoich praw lub interesów, należy udać się do dowolnego z naszych oficjalnych usług pomocy technicznej.

Najbliższy punkt można znaleźć, korzystając z poniższego linku: <http://taurus-home.com/>

Można również poprosić o informacje, kontaktując się z nami.

Można też pobrać niniejszą instrukcję obsługi i jej aktualizacje na <http://taurus-home.com/>

## Ελληνικά

### ΕΓΓΥΗΣΗ ΚΑΙ ΤΕΧΝΙΚΗ ΥΠΟΣΤΗΡΙΞΗ

Το παρόν προϊόν αναγνωρίζεται και προστατεύεται από τη νόμιμη εγγύηση συμμόρφωσης προς την ισχύουσα νομοθεσία. Για να διεκδικήσετε τα δικαιώματά ή συμφέροντά σας πρέπει να απευθυνθείτε σε οποιοδήποτε από τα επίσημα γραφεία μας τεχνικής υποστήριξης.

Για να βρείτε το πιο κοντινό σε εσάς, ανατρέξτε στην ιστοσελίδα: <http://taurus-home.com/>

Μπορείτε επίσης να ζητήσετε πληροφορίες, επικοινωνώντας μαζί μας.

Μπορείτε να «κατεβάσετε» από το διαδίκτυο το παρόν εγχειρίδιο οδηγιών και τις σχετικές ενημερώσεις του στο <http://taurus-home.com/>

## Русский

### ГАРАНТИЯ И ТЕХНИЧЕСКАЯ ПОДДЕРЖКА

Этот продукт защищен юридической гарантией в соответствии с действующим законодательством. Чтобы обеспечить соблюдение ваших прав или интересов, вы должны обратиться в любую из наших официальных служб по технической поддержке клиентов.

Вы можете найти ближайшие из центров, пройдя по следующей веб-ссылке: <http://taurus-home.com/>

Вы также можете запросить соответствующую информацию, связавшись с нами (см. последнюю страницу руководства).

Вы можете скачать это руководство и обновления к нему по адресу <http://taurus-home.com/>

## Română

### GARANȚIE ȘI ASISTENȚĂ TEHNICĂ

Acest produs beneficiază de recunoașterea și protecția garanției legale în conformitate cu legislația în vigoare. Pentru a vă exercita drepturile sau interesele, trebuie să vă adresați unuia dintre serviciile noastre oficiale de asistență tehnică.

Puteți găsi cel mai apropiat serviciu de asistență tehnică accesând următorul link web: <http://taurus-home.com/>

De asemenea, puteți solicita informații conexe, contactând-ne (consultați ultima pagină a manualului).

Puteți descărca acest manual de instrucțiuni și actualizările sale la <http://taurus-home.com/>

## Български ГАРАНЦИЯ И ТЕХНИЧЕСКА ПОМОЩ

Настоящият продукт има законна гаранция, в съответствие с действащото законодателство. За да упражните правата си на потребител следва да се насочите към някой от нашите оторизирани сервиси.

Най-близкия до Вас сервиз можете да откриете на следния линк: <http://taurus-home.com/>

Също така, можете да потърсите информация, свързвайки се с нас (вижте на последната страница на наръчника).

Наръчника с указания и неговите осъвременявания можете да свалите на следния <http://taurus-home.com/>

## العربية

### الضمان والمساعدة التقنية

يحظى هذا المنتج بالاعتراف والحماية من الضمان القانوني وفقاً للتشريعات النافذة. لطلب حقوقك أو مصالحك يجب عليك مراجعة أي

مركز من مراكزنا لخدمات المساعدة التقنية الرسمية. يمكنك العثور على الأقرب عن طريق الدخول إلى رابط الموقع التال:

<http://taurus-home.com> (حسب العلامة التجارية)

كما يمكنك طلب المعلومات ذات الصلة عن طريق الاتصال بنا عبر الهاتف.

ويمكنك تحميل دليل التعليمات هذا وتحديثاته على الموقع <http://taurus-home.com>

COUNTRY	ADDRESS	PHONE
Algeria	Zone d'Activite, N° 62, Constantine	213770777756
Argentina	Av. del Libertador 1298,(B1638BEY), Vicente López (Pcia. Buenos Aires)	541153685223
Belgium	Mariëndonkstraat 5, 5154 EG, Elshout	31620401500
Benin	359 Av. Steinmetz, 1930, Cotonou	0299-21313798
Bulgaria	265,Okolovrasten Pat, Mladost 4, 1766, Sofia	35929211120 / 35929211193
Burkina Faso	Avenue Bassawarga, 01 BP915, Ouagadougou	226 25301038
Congo (Republic of)	98 Blvd General Charles de Gaulle, Pointe Noire	242066776656
Cyprus	20, Bethlehem Str. / P.O.Box 20430, 2033, Strovolos	35722711300
Czech Republic	Milady Horakove 357/4, 568 02, Svitavy	420 461 540 130
Democratic Republic of the Congo	AV. Pont Canale N° 3440, Kinshasa	00243-991223232
Equatorial Guinea	SN Av Patricio Lumumba y C/ Jesus B, Bata	00240 333 082958 / 00240 333 082453
Equatorial Guinea	Calle de las Naciones Unidas, PO box 762, Malabo	240333082958 / 240333082453
España	Avda Barcelona, S/N, 25790 Oliana (Lleida) atencioncliente@taurus.es	902 118 050
Ethiopia	Lideta Sub City Kebele 10 H.NO 124, Addis Ababa	+251 11 5518300
France	Za les bas musats 18, 89100, Malay-le-Grand	03 86 83 90 90
Gabon	BP 574, Port-Gentil Centre-ville	24101552689 / 24101560698
Ghana	Ederick Place, Accra-Ghana	302682448 / 302682404

<b>Gibraltar</b>	11 Horse Barrack Lane, 54000, Gibraltar	00350 200 75397 / 00350 200 41023
<b>Greece</b>	Sapfous 7-9, 10553, Athens	+30 21 0373 7000
<b>Guinea</b>	BP 206, GN, Conakry	(224) 622204545
<b>Hong Kong</b>	Unit H,13/F., World Tech Centre, Hong kong	(852) 2448 0116 / 9197 3519
<b>Hungary</b>	Késmárk utca 11-13, 1158, Budapest	+36 1 370 4519
<b>India</b>	C-175, Sector-63, Noida, Gautam Budh Nagar - 201301, Delhi	(+91) 120 4016200
<b>Ivory Coast</b>	01 Rue Des Carrossiers-Zone 3, B.P 3747, Abidjan 01 (RCI)	22521251820 / 225 21 353494
<b>Jordan</b>	28 Basman St Down town, Amman	+962 6 46 222 68
<b>Kuwait</b>	P.O. BOX 3379 hawally, 32034, Hawally	+965 2200 1010
<b>Lebanon</b>	Damascus Highway; Sciale Building, Jamhour	9615922963
<b>Luxembourg</b>	Mariëndonkstraat 5, 5154 EG, Elshout	31620401500
<b>Mali</b>	BP E2900, Dravela Bolibana	223227216 / 223227259
<b>Marruecos</b>	Avenue 2 Mars, Résidence Nassrallah, Appt n° 2 1er, Casablanca	(+212) 522 86 30 95
<b>Mauritania</b>	134 Avenue Gamal Abdener Ilot D, Nouakchott	2225254469 / 2225251258
<b>Mexico</b>	Rosas Moreno N° 4-203 Colonia de San Rafael C.P. 06470 – Delegación Cuauhtémoc, Ciudad de México	(+52) 55 55468162
<b>Montenegro</b>	Rastovac bb, 81400, Niksic	+382 40 217 055
<b>Netherlands</b>	Mariëndonkstraat 5, 5154 EG, Elshout	31620401500
<b>Nigeria</b>	8, Isaac; John Str,G.R.A Ikeja Lagos	23408023360099
<b>Paraguay</b>	Denis Roa 155 c/ Guido Spano, Asunción	21665100
<b>Peru</b>	Calle los Negocios 428, Surquillo, Lima	(511) 421 6047
<b>Portugal</b>	Avenida Rainha D. Amélia, nº12-B, 1600-677, Lisboa	+351 210966324
<b>Romania</b>	Dudesti Pantelimon 23, 410554, Bucharest	031.805.49.58
<b>Serbia</b>	Rastovac bb, 81400, Niksic	+382 40 217 055
<b>Slovakia</b>	Milady Horakove 357/4, 568 02, Svitavy	420 461 540 130
<b>Southafrica</b>	Unit 25 & 26, San Croy Office Park, Die Agora Road, Croydon, Kempton Park, 1619, Johannesburg	(+27) 011 392 5652
<b>Tunisia</b>	2, Rue de Turquie, Tunis	21671333066
<b>Ukraine</b>	Block 6, Ap Housing Estate Topol-2, B, 49000, Dnepropetrovsk	380563704161 / 380563704161
<b>United Arab Emirates</b>	P.O.BOX 8543, Dubai	14506246200
<b>Uruguay</b>	Luis Alberto de Herrera 3468, 11600, Montevideo	598 2209 28 00
<b>Vietnam</b>	Lot 7 Ind. Zone for, Ha Noi	84437658111 / 84437658110

**taurus**

Avda. Barcelona, s/n  
E 25790 Oliana  
Spain

07/2018 Rev.01