

Rowenta®

EN
FR
DE
NL
PT
IT
ES
AR

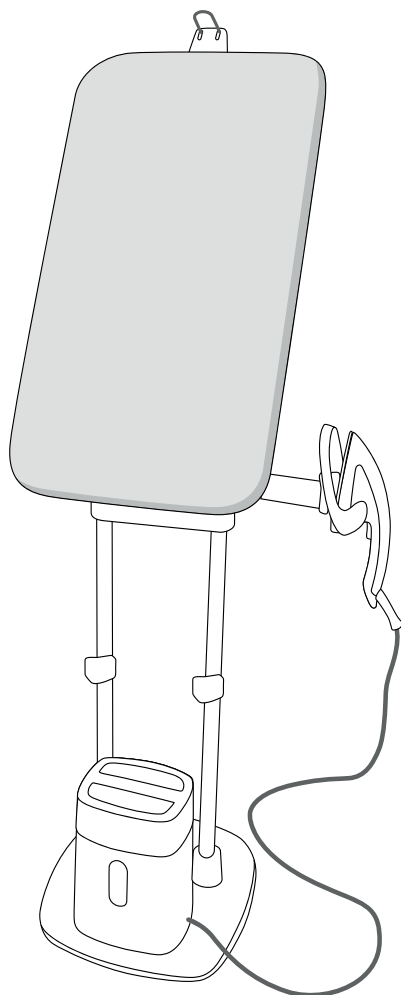

IXEO QR10XX

At first uses, smoke and odor may come from the appliance. They do not affect the use of the appliance and disappear quickly.

At first use, small particules may come from the iron. These are part of the production process and do not affect yourself or your garments. They disappear after few uses.

Use only the appliance on a clear surface to not block the product base (horizontal or vertical surfaces).

— What kind of water use?

Your iron has been designed to use tap water. If your water is very hard, mix 50% tap water and 50% bottled demineralised water.

IMPORTANT



Never use your appliance board with a classic iron or a steam generator. Only use your appliance iron.

IMPORTANT



Never use water containing additives (starch, perfume, aromatic substances, softeners, etc.), or condensation water (for example water from tumble dryers, water from refrigerators, water from air conditioning units, rainwater). This water contains organic waste materials or minerals that concentrate under the effect of heat and cause spitting, brown colouring or premature ageing of your appliance.

Avant la première utilisation

Lors des premières utilisations, il peut y avoir de la fumée et une odeur provenant de l'appareil. Elles n'affectent pas l'utilisation de votre appareil et disparaissent rapidement.

Lors de la première utilisation, de petites particules peuvent se dégager de votre fer. Elles font partie du processus de production et n'affectent ni vous ni vos tissus. Elles disparaissent après quelques utilisations.

N'utilisez cet appareil que sur une surface dégagée pour ne pas obstruer la base de l'appareil (surface plane et horizontale).

— Quel type d'eau peut être utilisé ?

Cet appareil est conçu pour être utilisé avec l'eau du robinet non traitée. Dans le cas où votre eau serait très dure, vous pouvez mélanger 50% d'eau déminéralisée ou distillée avec 50% d'eau du robinet non traitée.

IMPORTANT



N'utilisez jamais le plateau de votre appareil avec une centrale vapeur ou un fer classique. Utilisez exclusivement le fer de votre appareil.

IMPORTANT



La chaleur concentre les éléments contenus dans l'eau au cours de l'évaporation. Vous ne devez pas utiliser l'eau du sèche-linge, l'eau parfumée ou adoucie, l'eau de réfrigérateurs, de batteries, de climatiseurs, de l'eau de pluie, bouillie, filtrée ou de l'eau minérale. Ne pas utiliser de l'eau pure distillée ou pure déminéralisée. Tous les types d'eau mentionnés ci-dessus peuvent contenir des déchets organiques, minéraux ou des éléments chimiques qui peuvent provoquer des éclaboussures, des taches brunes ou une usure prématurée de l'appareil.

DE

Vor der ersten Anwendung

Beim ersten Gebrauch des Gerätes kann es zu Rauch- und Geruchsbildung kommen. Sie beeinträchtigt den Gebrauch des Gerätes nicht und verschwindet schnell wieder.

Bei der ersten Benutzung können kleine Partikel aus Ihrem Bügeleisen austreten. Sie sind auf den Fertigungsprozess zurückzuführen und sind weder für Sie noch Ihre Textilien schädlich. Sie verschwinden nach einigen Malen des Gebrauchs.

Verwenden Sie dieses Gerät nur auf einer freien Fläche, damit die Basis des Gerätes nicht blockiert wird (ebene und horizontale Fläche).

— Welches Wasser kann verwendet werden ?

Dieses Gerät ist für die Verwendung mit unbehandeltem Leitungswasser ausgelegt. Falls Ihr Wasser eine hohe Härte aufweist, können Sie 50 % demineralisiertes oder destilliertes Wasser mit 50 % unbehandeltem Leitungswasser mischen.

WICHTIG



Benutzen Sie Ihr kippbare Bügelbrett niemals mit einem herkömmlichen Bügeleisen. Benutzen Sie nur das zum Produkt gehörende Bügeleisen.

WICHTIG



Bei der Verdampfung konzentriert die Hitze die im Wasser enthaltenen Elemente. Verwenden Sie kein Wasser aus dem Wäschetrockner, parfümiertes oder enthärtetes Wasser, Wasser aus Kühlschränken, Batterien oder Klimaanlage, Regenwasser, abgekochtes oder gefiltertes Wasser oder Mineralwasser. Kein reines destilliertes oder reines demineralisiertes Wasser verwenden. Alle oben genannten Arten von Wasser können organische oder mineralische Rückstände oder Chemikalien enthalten, die zu Spritzern, braunen Flecken oder vorzeitigem Verschleiß des Gerätes führen können.

Product / Pupitre / Produkt

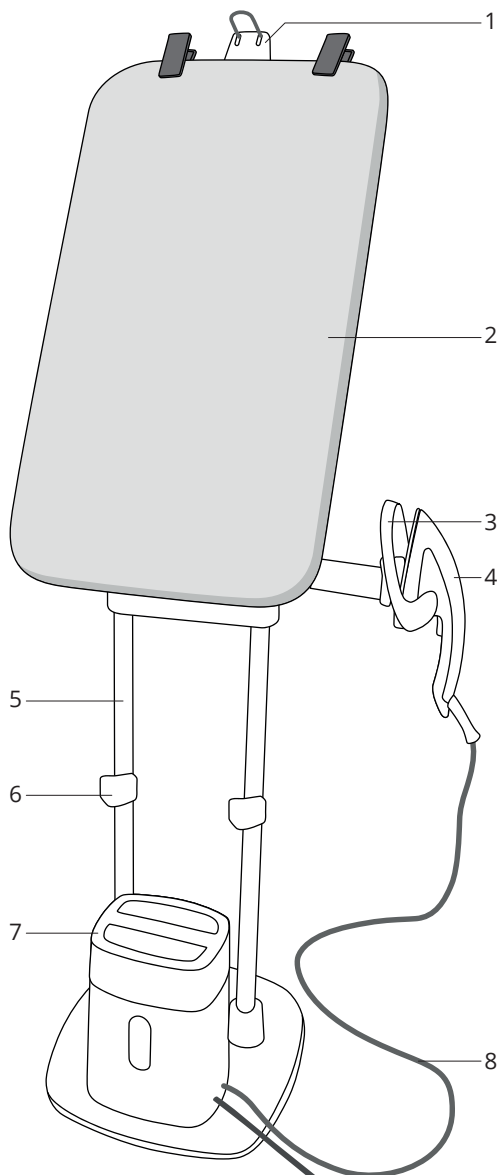

- EN**
1. Hanger hook
 2. Tilting board
 3. Iron rest
 4. Iron
 5. Collapsible body
 6. Height lockers
 7. Steam unit
 8. Steam hose

- FR**
1. Support cintre
 2. Plateau inclinable
 3. Support de fer
 4. Fer
 5. Pôles télescopique
 6. Verrous de réglage vertical
 7. Base vapeur
 8. Cordon vapeur

- DE**
1. Kleiderbügelhaken
 2. Kippbares Bügelbrett
 3. Bügeleisenablage
 4. Bügeleisen
 5. Höhenverstellbares Gestell
 6. Höhenarretierungen
 7. Dampfeinheit
 8. Dampfschlauch

Iron and steam unit / Fer et base vapeur / Bügeleisen- und Dampfeinheit

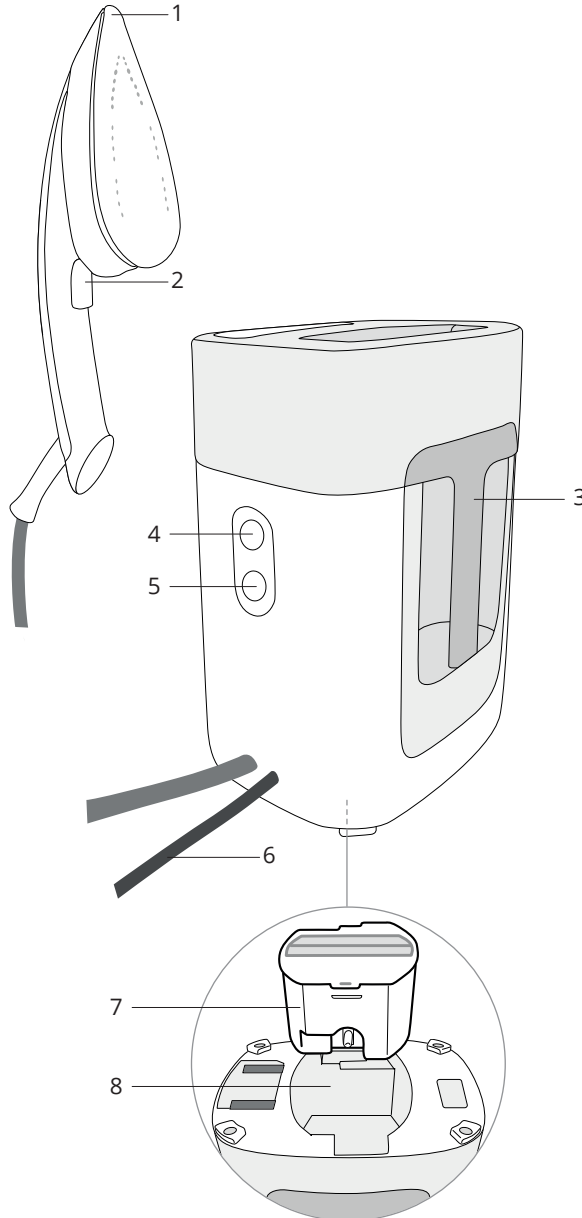

- EN**
1. Iron soleplate
 2. Steam trigger
 3. Water tank
 4. Anti calc light indicator
 5. On/Off button
 6. Electric cable
 7. Calc cartridge
 8. Cartridges compartment

- FR**
1. Pointe de précision
 2. Touche de commande vapeur
 3. Réservoir
 4. Indicateur lumineux « anti-calc »
 5. Bouton Marche/Arrêt
 6. Cordon d'alimentation
 7. Cartouche « anti-calc »
 8. Compartiment cartouche

- DE**
1. Bügelsohle
 2. Dampfgeber
 3. Wasserbehälter
 4. Kalkschutz-Anzeigeleuchte
 5. Ein-/Aus-Taste
 6. Netzkabel
 7. Kalkkartusche
 8. Kartuschenfach

Incline the board / Incliner le plateau / Bügelbrett schrägstellen

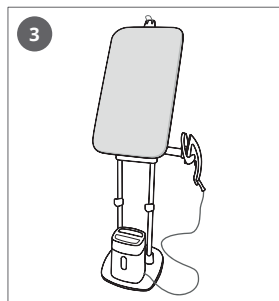
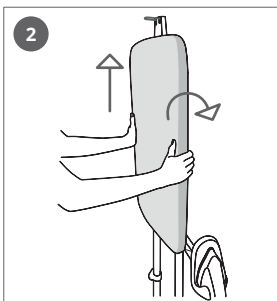
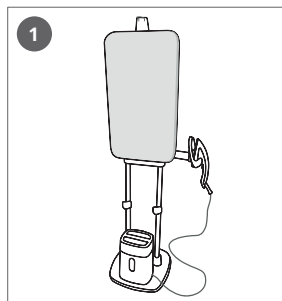

- EN** Put the hands on each side of the board, raise it vertically, and incline it to the back until inclined position.
- FR** Poser les mains de part et d'autre du plateau, lever verticalement et incliner le plateau vers l'arrière jusqu'à la position inclinée.
- DE** Greifen Sie mit den Händen jeweils an die Seite des Bügelbretts, heben Sie es leicht an und kippen Sie es nach hinten, bis es schräg ist.

Move the board to the horizontal position / Mettre le plateau à l'horizontale / Bügelbrett in die waagerechte Position bringen

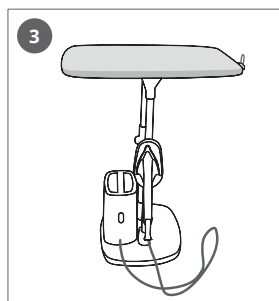
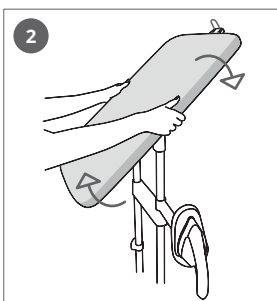
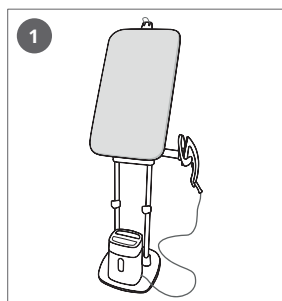

- EN** Put the hands on each side of the board, raise it vertically, and incline it to the back until horizontal position.
- FR** Poser les mains de part et d'autre du plateau, lever verticalement et incliner le plateau vers l'arrière jusqu'à la position horizontale.
- DE** Greifen Sie mit den Händen jeweils an die Seite des Bügelbretts, heben Sie es leicht an und kippen Sie es nach hinten, bis es waagrecht ist.

Adjust the height / Régler la hauteur / Höhe einstellen

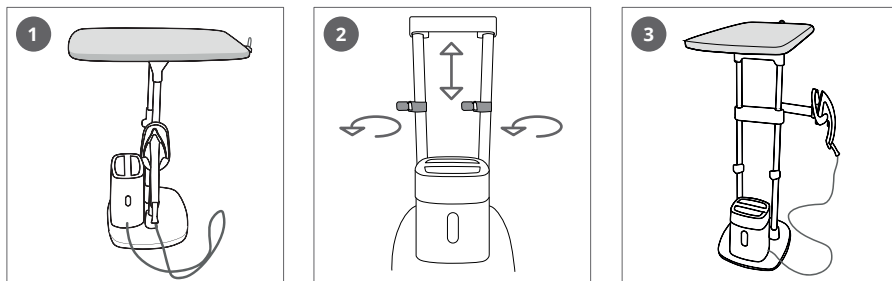

EN At the horizontal position, unlock the pole lockers. Up the board until the wished position. Lock the pole lockers.

FR En position horizontale, desserrer les verrous de réglage des pôles. Hisser le plateau jusqu'à la hauteur souhaitée et fermer les verrous de réglage.

DE Wenn das Bügelbrett in waagerechter Position ist, lösen Sie die Arretierungen der Stangen. Ziehen Sie das Bügelbrett nach oben, bis es die gewünschte Höhe hat. Fixieren Sie die Arretierungen der Stangen.



EN When unlocking the poles, the board may go down. Hold it during manipulations.

FR Lorsque vous desserrez les verrous, le plateau risque de descendre. Maintenez-le lors de la manipulation.

DE Wenn Sie die Arretierungen lösen, kann das Bügelbrett nach unten rutschen. Halten Sie es während des Einstellens fest.

Orientation of the iron rest / Orienter le support de fer / Ausrichtung der Bügeleisenablage

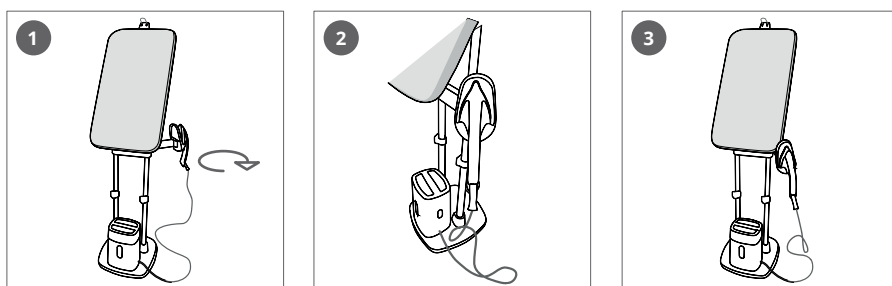

EN Move the iron rest on the front of the appliance, and adjust to the most adapted position.

FR Rabattre le support de fer vers l'avant pour le positionner dans l'orientation la mieux adaptée.

DE Bewegen Sie die Bügeleisenablage zur Vorderseite des Gerätes, um sie in die beste Position zu bringen.

First use of the iron / Première utilisation du fer / Erste Benutzung des Bügeleisens

3



- EN** Make sure that the calc cartridges is set before switching one the appliance. To set the cartridges, please refer to assembly instructions.
- FR** Assurez vous d'avoir placé la cartouche calcaire avant d'allumer la base. Pour placer la cartouche calcaire reportez vous à la notice de montage.
- DE** Achten Sie darauf, dass die Kalkkartusche eingesetzt ist, bevor Sie das Gerät einschalten. Lesen Sie zum Einsetzen der Kartusche die entsprechenden Anleitungen.

Fill the water tank / Remplir le réservoir / Wasserbehälter füllen

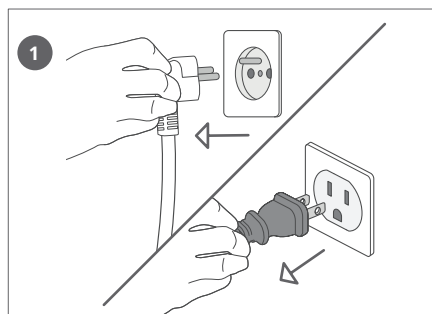

- EN** Unplug the appliance.
- FR** Débrancher le produit.
- DE** Ziehen Sie den Stecker des Gerätes aus der Steckdose.

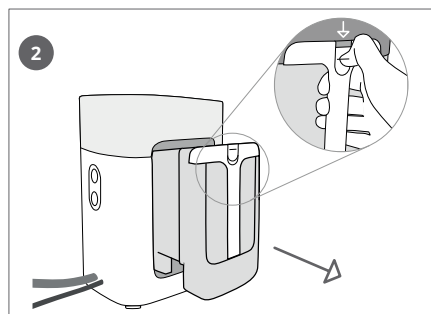

- EN** Unlock & remove the water tank.
- FR** Sortir le réservoir en le déverrouillant.
- DE** Lösen und entnehmen Sie den Wasserbehälter.

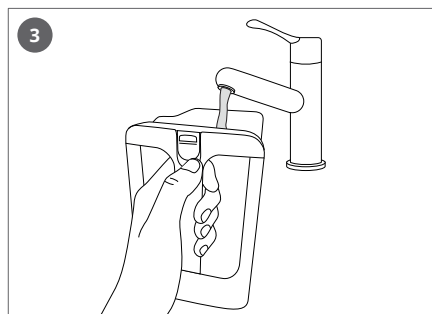

- EN** Fill the water tank.
- FR** Remplir le réservoir.
- DE** Füllen Sie den Wasserbehälter.

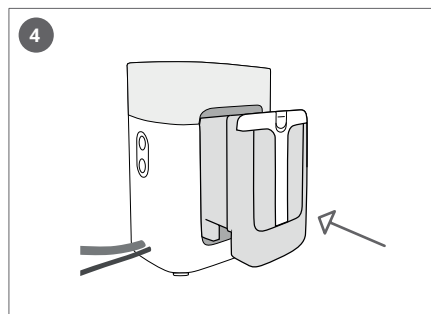

- EN** Insert the water tank and lock it.
- FR** Insérer le réservoir, et s'assurer qu'il est bien verrouillé.
- DE** Schieben Sie den Wasserbehälter wieder in das Gerät und lassen Sie ihn einrasten.

Turning on the iron / Mise en marche fer / Bügeleisen einschalten

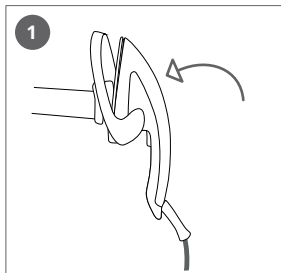

EN Put the iron on the iron rest.

FR Placer le fer sur le support de fer.

DE Legen Sie das Bügeleisen auf der Bügeleisenablage ab.

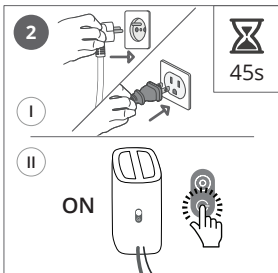

EN Plug the appliance and switch it on. Wait for 45 seconds.

FR Brancher le produit et le mettre en marche. Attendre 45 secondes.

DE Stecken Sie den Stecker in die Steckdose und schalten Sie das Gerät ein. Warten Sie 45 Sekunden.

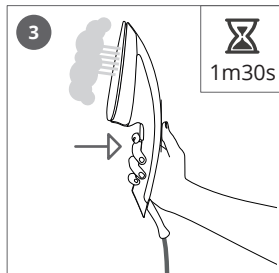

EN Press the trigger for 1minute30 until steam comes out.

FR Presser ensuite la gâchette pendant environ 1 min 30 jusqu'à ce que la vapeur arrive.

DE Halten Sie die Dampfstoßtaste 1 Minute und 30 Sekunden gedrückt, bis Dampf ausgestoßen wird.

4

Ironing & Steaming / Repasser et défroisser / Bügeln und Dampfglätten

Shirt / Chemise / Hemd

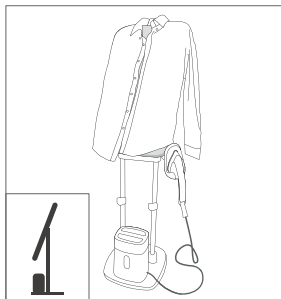

EN On the inclined position, put the shirt on the board to iron the back and the front.

FR Sur le pupitre incliné, enfilez la chemise autour du plateau pour repasser l'avant et l'arrière.

DE Legen Sie das Hemd auf das schräggestellte Bügelbrett, um die Vorder- und Rückseite zu bügeln.

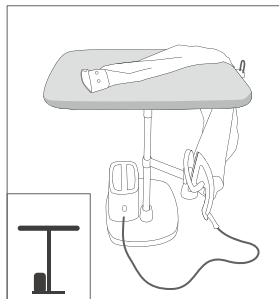
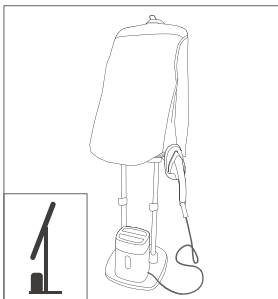

EN Use the board at the horizontal position to iron the details.

FR Utiliser le plateau en mode horizontal pour repasser les détails.

DE Benutzen Sie das Bügelbrett in der waagerechten Position, um kleinere Flächen und Details zu bügeln.



EN Never iron or steam directly on a garment being worn by someone.

FR Ne pas repasser ou défroisser une chemise portée par une personne.

DE Bügeln oder dampfgläätten Sie niemals ein Kleidungsstück direkt am Körper einer Person.

Trousers / Pantalon / Hose

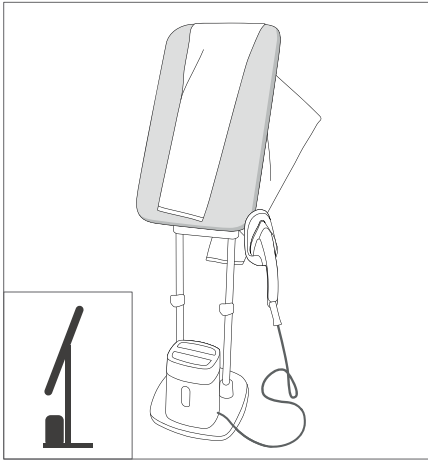

EN On inclined board, put the trousers to iron the legs.

FR Sur le pupitre incliné, positionner le pantalon sur le plateau pour repasser les jambes.

DE Legen Sie die Hose auf das schräggestellte Bügelbrett, um die Hosenbeine zu bügeln.

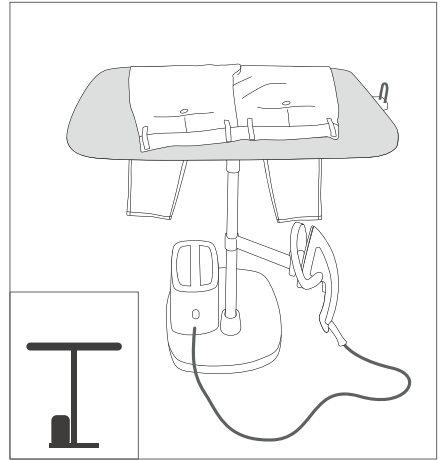

EN Use the board on the horizontal position to make the details.

FR Utiliser le plateau en mode horizontal pour repasser les détails.

DE Benutzen Sie das Bügelbrett in der waagerechten Position, um kleinere Flächen und Details zu bügeln.

Accessories* / Accessoires* / Zubehör*

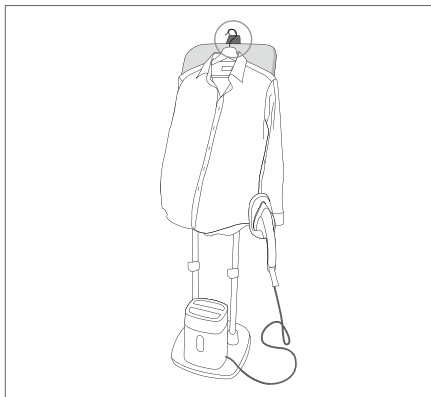

- EN** Use the hanger hook to iron a garment placed on a hanger.
- FR** Utiliser le support cintre pour repasser un vêtement positionné sur un cintre.
- DE** Mithilfe des Kleiderbügelhakens können Sie Kleidungsstücke auf einem Kleiderbügel bügeln.

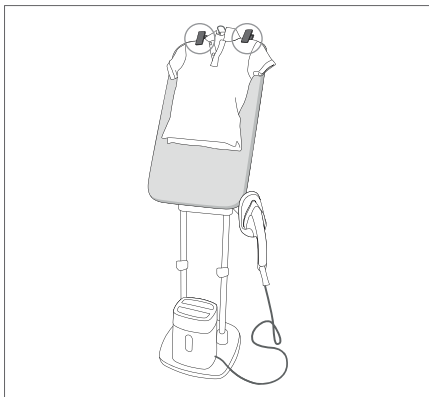

- EN** Use the clips to maintain a garment on the board.
- FR** Utiliser les pinces pour maintenir un vêtement sur le plateau.
- DE** Fixieren Sie das Kleidungsstück mit den Klammern auf dem Bügelbrett.

— Fabric brush / Brosse à tissu / Textilbürste

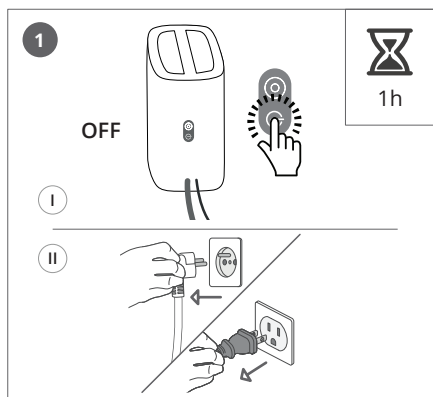

- EN** Before remove or attach the brush, switch off the appliance and allow it to cool down for 1 hour.
- FR** Avant de retirer ou attacher la brosse à tissu, débrancher votre produit et laisser le refroidir pendant 1 heure.
- DE** Bevor Sie die Bürste entfernen oder befestigen, schalten Sie das Gerät aus und lassen Sie es eine Stunde lang abkühlen.

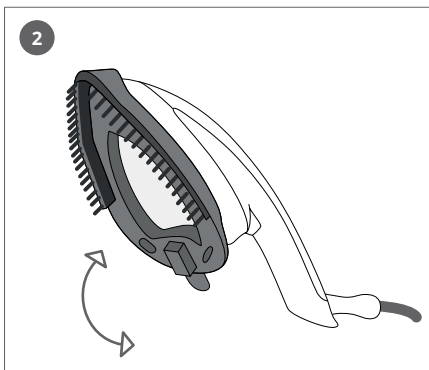

- EN** Put the steam brush on the iron soleplate. This later helps to open the garment fibers for better steam penetration.
- FR** Placer la brosse à tissu sur la semelle du fer. Cette dernière permet d'ouvrir les fibres pour une meilleure pénétration de la vapeur.
- DE** Setzen Sie die Dampfbürste auf die Bügelsole. Die Bürste hilft, die Textilfasern zu öffnen, damit der Dampf besser in das Gewebe eindringen kann.

* Depending on models / selon modèle / je nach Modell

Use the nomad steam unit / Utiliser la base en autonome / Dampfeinheit separat benutzen

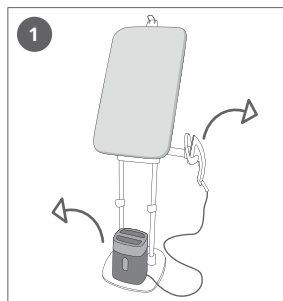

EN Remove the steam unit of its base. Remove the iron and the iron rest.

FR Enlever la base de son socle. Oter le fer et son support du bras.

DE Nehmen Sie die Dampfeinheit von ihrer Basis. Entfernen Sie das Bügeleisen und die Bügeleisenablage.

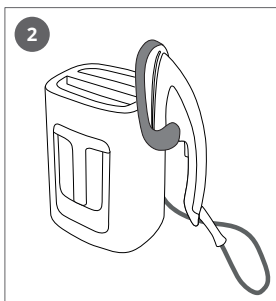

EN Position the iron and its iron rest on the base.

FR Positionner le fer et le support du fer sur la base.

DE Setzen Sie das Bügeleisen und seine Ablage auf die Basis.

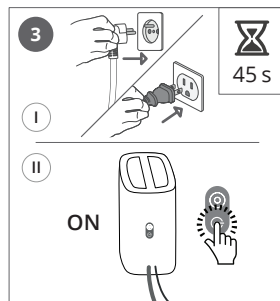

EN Move around with the appliance. Plug it, switch it on, and wait 45seconds before using the iron.

FR Déplacer la base, brancher et allumer le produit et attendre 45 s avant d'utiliser le fer.

DE Bewegen Sie sich mit dem Gerät. Verbinden Sie es mit der Steckdose, schalten Sie es ein und warten Sie 45 Sekunden, bevor Sie das Bügeleisen benutzen.



EN Be careful of the iron heat during product manipulations.

FR Faire attention à la chaleur du fer pendant la manipulation.

DE Seien Sie vorsichtig, wenn Sie das heiße Bügeleisen handhaben.

Steam boost / Shot de vapeur / Dampfstoß

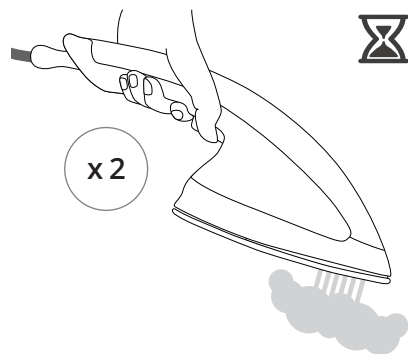

EN Press two times quickly on the steam trigger to release the steam boost.

FR Appuyez deux fois rapidement sur la gâchette vapeur pour libérer de la vapeur.

DE Drücken Sie zweimal kurz die Dampfstoßtaste, um den Dampfstoß auszulösen.

Auto-off / Auto-off / Automatisches Ausschalten

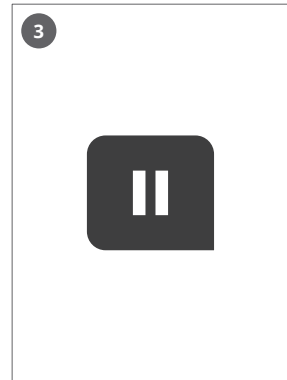
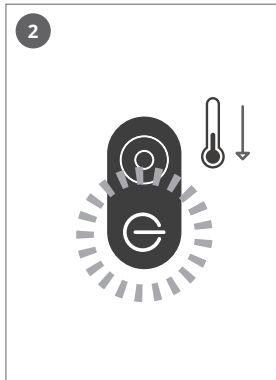

EN After 8 minutes of inactivity, the steam unit will change to stand by mode.

FR Après 8 minutes d'inactivité, la base vapeur se met en pause.

DE Wenn die Dampfeinheit 8 Minuten lang inaktiv ist, schaltet sie in den Stand-by-Modus.

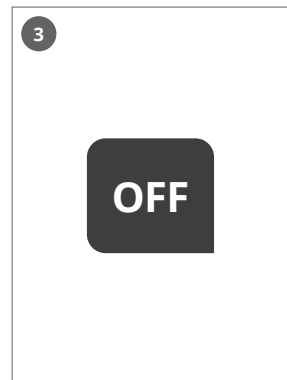
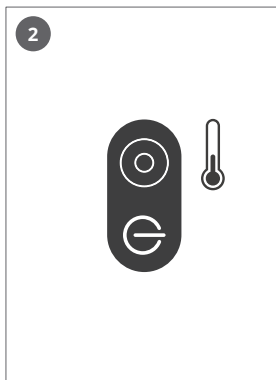

EN After 38 minutes of inactivity, the steam unit will switch off automatically.

FR Après 38 minutes d'inactivité, la base vapeur s'éteint.

DE Wenn die Dampfeinheit 38 Minuten lang inaktiv ist, schaltet sie sich automatisch aus.

Cleaning / Nettoyer / Reinigung

5

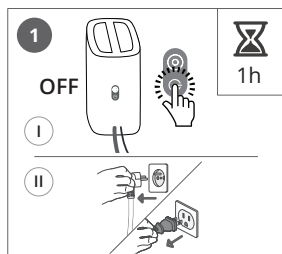

- EN** Switch off the appliance. Wait 1 hour to allow it to cool down.
- FR** Eteindre puis débrancher l'appareil. Attendre que le fer refroidisse pendant une heure.
- DE** Schalten Sie das Gerät aus. Warten Sie 1 Stunde, bis sich das Gerät abgekühlt hat.

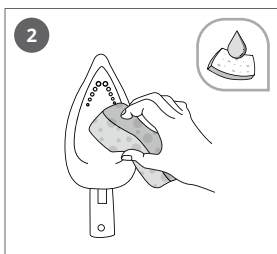

- EN** Clean the soleplate with a damp sponge.
- FR** Nettoyer la semelle avec une éponge humide.
- DE** Reinigen Sie die Bügeleisensole mit einem feuchten Schwamm.

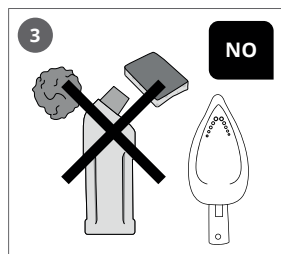

- EN** Never use abrasive products or surfaces to clean the soleplate.
- FR** Ne pas utiliser de produit ni de surface abrasive pour nettoyer la semelle.
- DE** Benutzen Sie niemals scheuernde Produkte oder raue Oberflächen, um die Bügeleisensole zu reinigen.

Tidying / Rangement / Aufbewahrung

6

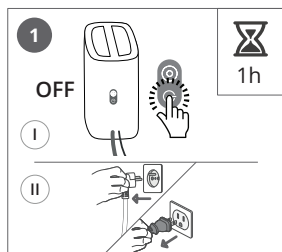

- EN** Switch off the appliance. Wait 1 hour to allow it to cool down.
- FR** Eteindre puis débrancher l'appareil. Attendre que le fer refroidisse pendant une heure.
- DE** Schalten Sie das Gerät aus. Warten Sie 1 Stunde, bis sich das Gerät abgekühlt hat.

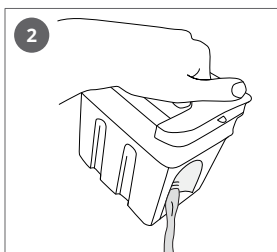

- EN** Empty the water tank.
- FR** Vider l'eau du réservoir.
- DE** Leeren Sie den Wasserbehälter.

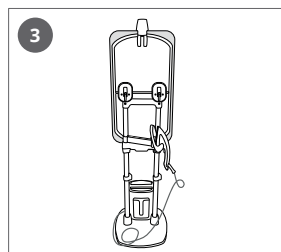

- EN** Move the iron rest at the back of the board.
- FR** Positionner le support de fer à l'arrière de la planche.
- DE** Schieben Sie die Bügeleisenablage zur Rückseite des Bügelbretts.

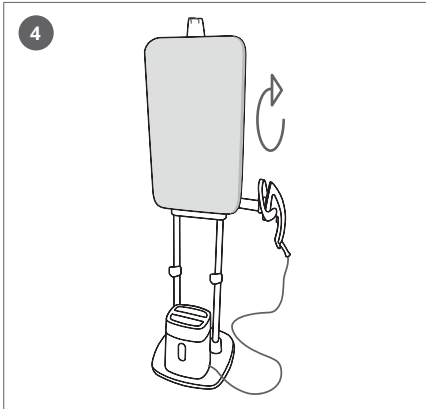

EN Tip up the board to the vertical position.

FR Basculer la planche à la verticale.

DE Bringen Sie das Bügelbrett in die senkrechte Position.

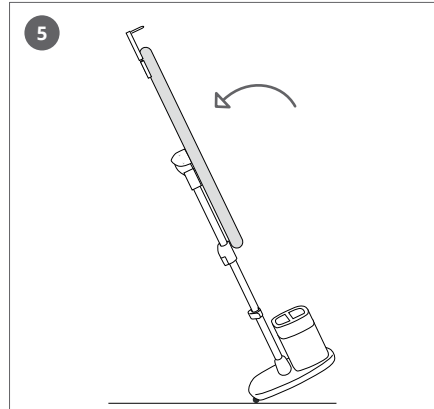

EN Tip up the product on its back, to move it and tidy it if necessary.

FR Basculer le produit vers l'arrière pour le déplacer et le ranger si nécessaire.

DE Kippen Sie das Produkt nach hinten, um es ggf. hin- und herzubewegen oder wegzuräumen.

EN Transportation advice: To move your appliance, use the poles as grasping area.

FR Conseil de transport : Pour déplacer votre appareil, saisissez les montants verticaux.

DE Rat zum Transport: Benutzen Sie zum Bewegen Ihres Gerätes die Stangen als Grifffläche.

7

Anti-calc / Anti-calcaire / Kalkschutz



EN When the calc cartridges comes to its end of life, the anti-calc light flashes.

FR Lorsque la cartouche arrive en fin de vie, le voyant lumineux anticalcaire clignote.

DE Wenn die Kalkkartusche gewechselt werden muss, blinkt die Kontrolllampe.



EN When the light is switch on continuously, the calc cartridges needs to be changed immediately. If not, appliance will switch off automatically.

FR Quand le voyant est continuellement allumé, la cartouche anticalcaire doit être changée immédiatement. Dans le cas contraire, l'appareil s'éteint automatiquement.

DE Wenn die Kontrollleuchte dauerhaft leuchtet, muss die Kalkkartusche umgehend ausgetauscht werden. Wenn nicht, schaltet sich das Gerät automatisch ab.

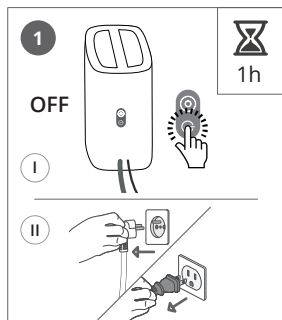

EN Switch off the appliance. Wait 1 hour to allow it to cool down.

FR Eteindre puis débrancher l'appareil. Attendre que le fer refroidisse pendant une heure.

DE Schalten Sie das Gerät aus. Warten Sie 1 Stunde, bis sich das Gerät abgekühlt hat.

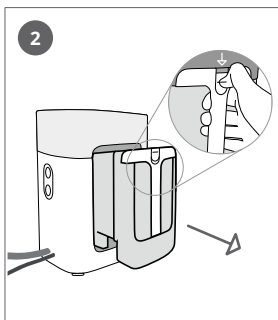

EN Remove the water tank.

FR Sortir le réservoir.

DE Entnehmen Sie den Wasserbehälter.

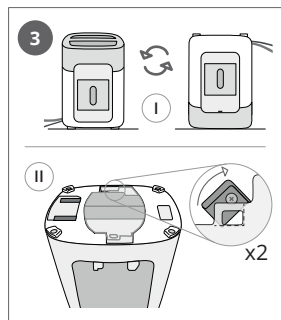

EN Turn the steam unit over, and open the 2 lockers.

FR Retourner la base vapeur et ouvrir les 2 verrous.

DE Drehen Sie die Dampfeinheit um und öffnen Sie die zwei Verschlüsse.

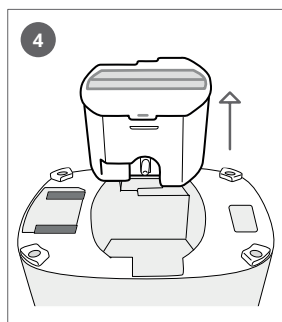

EN Remove the calc cartridges.

FR Retirer la cartouche anti-calcaire.

DE Entfernen Sie die Kalkkartusche.



EN Throw the old calc cartridge.

FR Jeter la cartouche anti-calcaire usagée.

DE Entsorgen Sie die alte Kalkkartusche.

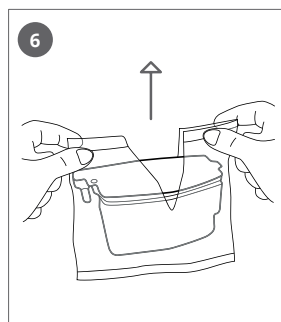

EN Open the new calc cartridges.

FR Déballer la cartouche anti-calcaire neuve.

DE Nehmen Sie die neue Kalkkartusche aus ihrer Verpackung.

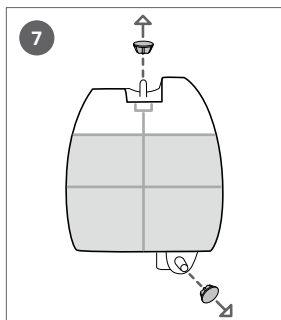

EN Remove the stoppers.

FR Retirer les bouchons.

DE Entfernen Sie die Stöpsel.

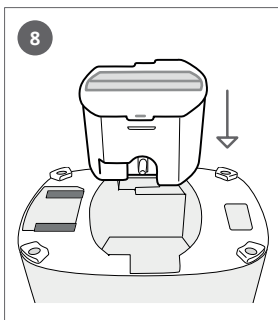

EN Insert the calc cartridges into the steam unit.

FR Insérer la cartouche anti-calcaire dans la base vapeur.

DE Setzen Sie die Kalkkartusche in die Dampfleinheit ein.

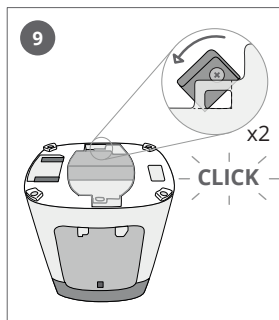

EN Close the 2 lockers of the calc cartridges.

FR Fermer les 2 verrous de la cartouche anti-calcaire.

DE Schließen Sie die zwei Verschlüsse der Kalkkartusche.

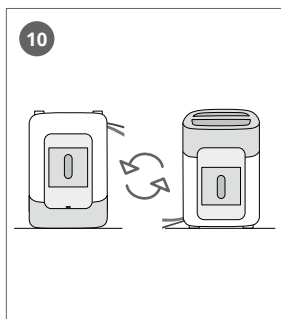

EN Put the steam unit on the good position.

FR Mettre à l'endroit la base vapeur.

DE Drehen Sie die Dampfleinheit wieder um.



EN Fill the water tank.

FR Remplir le réservoir.

DE Füllen Sie den Wasserbehälter.

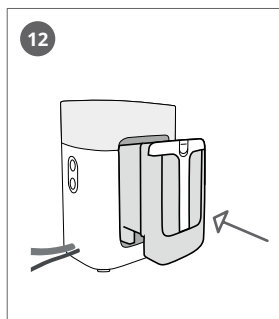

EN Insert the water tank, and lock it.

FR Insérer le réservoir dans la base vapeur.

DE Schieben Sie den Wasserbehälter wieder in das Gerät und lassen Sie ihn einrasten.

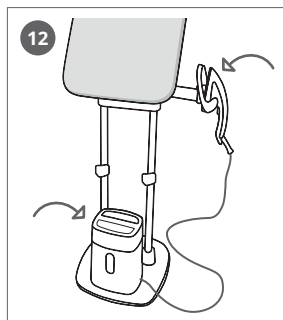

- EN** Put the iron and the steam unit on the base.
- FR** Placer le fer et la base sur leur socle.
- DE** Stellen Sie das Bügeleisen und die Dampfeinheit auf die Basis.

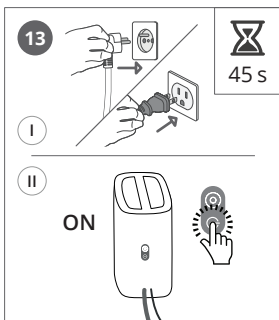

- EN** Plug the appliance and switch it on. Wait for 45 seconds.
- FR** Brancher le produit et le mettre en marche. Attendez 45 secondes.
- DE** Verbinden Sie das Gerät mit der Steckdose und schalten Sie das Gerät ein. Warten Sie 45 Sekunden.

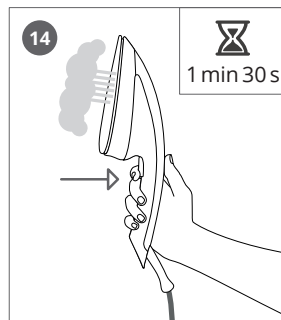

- EN** Press the trigger for 1minutes30 until steam comes out.
- FR** Presser ensuite sur la gachette environ 1minute 30 jusqu'à ce que la vapeur arrive.
- DE** Halten Sie die Dampfstoßtaste 1 Minute und 30 Sekunden gedrückt, bis Dampf ausgestoßen wird.

Bij de eerste keren gebruik kan er rook en geur uit het apparaat komen. Ze beïnvloeden het gebruik van uw toestel niet en ze verdwijnen snel.

De eerste keer dat u uw strijkijzer gebruikt, kan het kleine deeltjes vrijgeven. Ze maken deel uit van het productieproces en hebben geen invloed op u noch op uw stoffen. Ze verdwijnen nadat u het toestel enkele keren hebt gebruikt.

Gebruik dit toestel alleen op een vrij oppervlak om de sokkel van het toestel niet te versperren (effen en horizontaal oppervlak).

— Welk soort water kan worden gebruikt ?

Dit toestel is bestemd voor gebruik met niet-behandeld kraantjeswater. Als het water bij u heel hard is, kan u 50% gedemineraliseerd of gedestilleerd water mengen met 50% niet-behandeld kraantjeswater.

BELANGRIJK



Gebruik uw apparaatstation nooit met een klassiek strijkijzer of een stoomgenerator. Gebruik alleen uw strijkijzer.

BELANGRIJK



De warmte concentreert de elementen in het water tijdens de verdamping. De volgende soorten mag u NIET gebruiken: water van een droogkast, geparfumeerd of verzacht water, water van koelkasten, van batterijen, van airconditioners, regenwater, gekookt water, gefilterd water of mineraalwater. Geen zuiver gedestilleerd of gedemineraliseerd water gebruiken. Alle hierboven genoemde soorten water bevatten organisch afval, mineralen of chemische elementen die spatten, bruine vlekken of vroegtijdige slijtage van het toestel kunnen veroorzaken.

Aquando das primeiras utilizações, é possível que o aparelho liberte fumo e odor. Não afetam a utilização do aparelho e desaparecem rapidamente.

Aquando da primeira utilização, podem soltar-se pequenas partículas do ferro. Fazem parte do processo de produção e não o afetam nem a si nem às suas roupas. Desaparecem após algumas utilizações.

Utilize o aparelho apenas numa superfície desobstruída para não bloquear a base do produto (superfície plana e horizontal).

— Que tipo de água utilizar?

O seu ferro foi concebido para ser utilizado com água da torneira. Se a sua água for muito dura, misture 50% de água da torneira com 50% de água desmineralizada.

IMPORTANTE



Nunca utilize a tábua do aparelho com um ferro clássico ou um gerador de vapor. Utilize apenas o ferro do aparelho.

IMPORTANTE



Nunca utilize água contendo aditivos (amido, perfume, substâncias aromáticas, amaciadores, etc.), ou água de condensação (por exemplo, água de secadores, água de frigoríficos, água de unidades de ar condicionado, água da chuva). Esta água contém materiais de resíduos orgânicos ou minerais que se concentram sob o efeito do calor e provocam projeção, coloração acastanhada ou envelhecimento precoce do seu aparelho.

Product / Produto

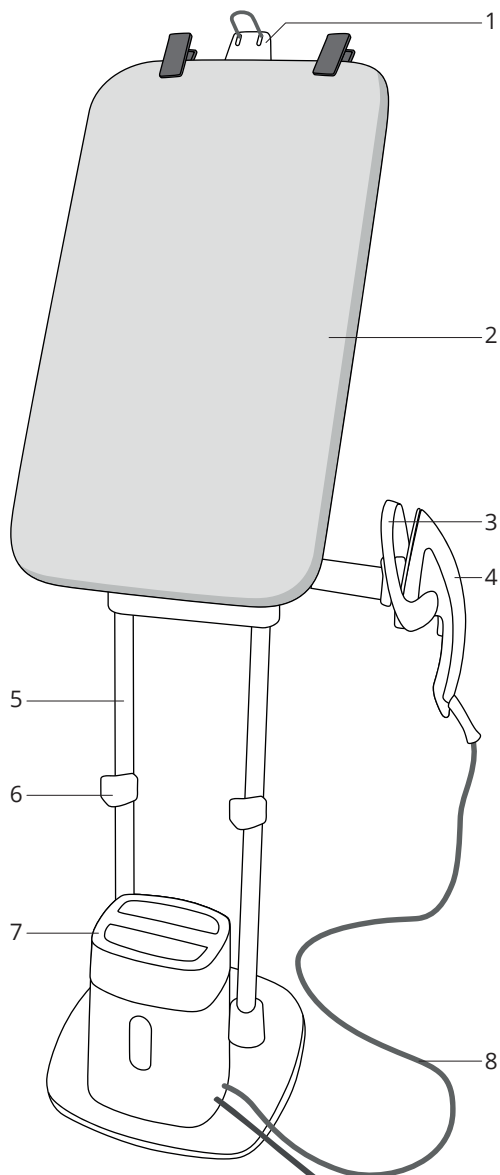

- NL**
1. Ophanghaak
 2. Kantelbare strijkplank
 3. Strijkijzersteun
 4. Strijkijzer
 5. Inschuifbare romp
 6. Paalvergrendelingen
 7. Stoomeenheid
 8. Stoomslang

- PT**
1. Suporte do cabide
 2. Tábua ajustável
 3. Descanso do ferro
 4. Ferro
 5. Tubos telescópicos
 6. Fechos de regulação vertical
 7. Base vapor
 8. Cabo do vapor

Strijkijzer en stoomeenheid / Ferro e base do vapor

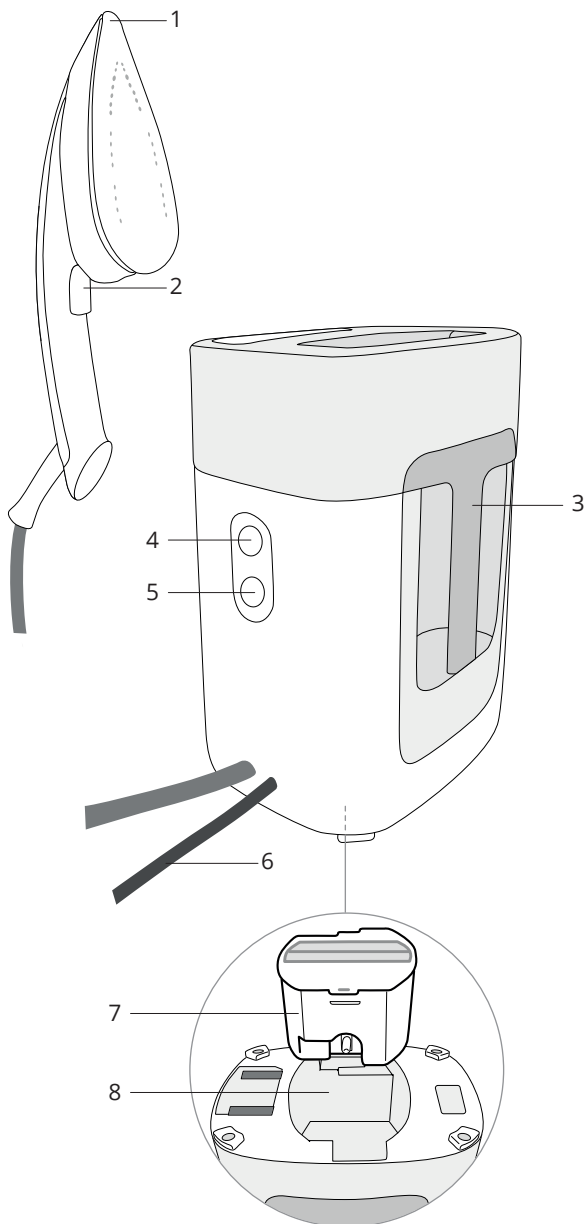

- NL**
1. Strijkzool
 2. Stoomhendel
 3. Waterreservoir
 4. "Antikalk" controlelampje
 5. Aan/uit-knop
 6. Elektrisch snoer
 7. "Antikalk" patroon
 8. Patroonvak

- PT**
1. Base do ferro
 2. Comando do vapor
 3. Depósito da água
 4. Indicador luminoso "Anticálcario"
 5. Botão Ligar/Desligar (On/Off)
 6. Cabo elétrico
 7. Cartucho anticálcario
 8. Compartimento dos cartuchos

De strijkplank kantelen / Inclinar a tábua

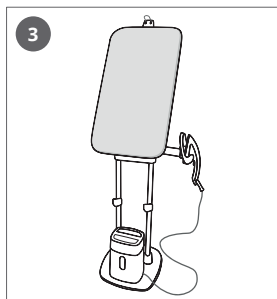
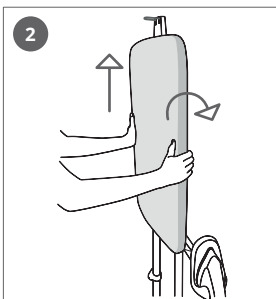
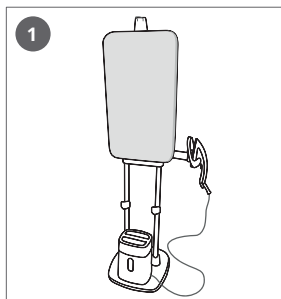

NL Plaats uw handen aan weerskanten van de strijkplank, breng ze verticaal omhoog en kantel ze achteruit tot aan de gekantelde positie.

PT Coloque as mãos em ambos os lados da tábua, levante-a verticalmente e incline-a para trás até à posição inclinada.

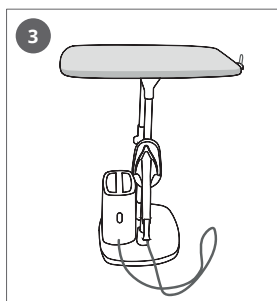
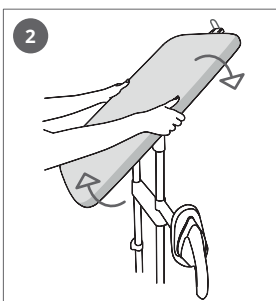
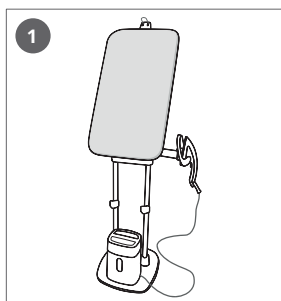
De strijkplank naar de horizontale positie brengen /
Coloque a tábua na posição horizontal

NL Plaats uw handen aan weerskanten van de strijkplank, breng ze verticaal omhoog en kantel ze achteruit tot aan de gekantelde positie.

PT Coloque as mãos em ambos os lados da tábua, levante-a verticalmente e incline-a para trás até à posição horizontal.

De hoogte regelen / Regular a altura

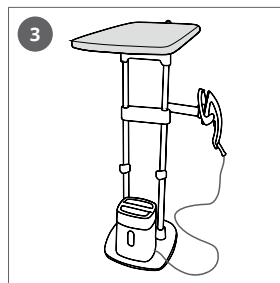
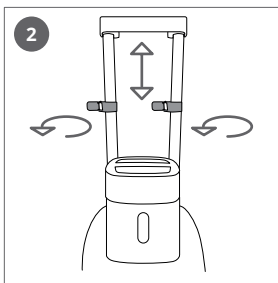
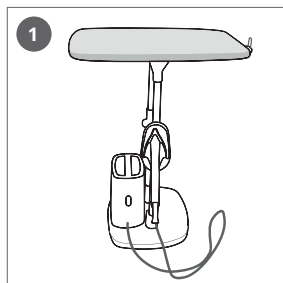

NL In de horizontale positie, maak de paalvergrendelingen los. Trek de strijkplank tot aan de gewenste positie omhoog. Zet de paalvergrendelingen vast.

PT Na posição horizontal, desbloqueie os fechos dos tubos. Puxe a tábua até à posição pretendida. Bloqueie os fechos dos tubos.



NL Tijdens het ontgrendelen van de palen kan de strijkplank omlaag gaan. Houd ze tijdens de handelingen vast.

PT Quando desbloquear os fechos, a tábua pode descer. Segure-a quando realizar esta operação.

De strijkijzersteun in de juiste positie zetten / Orientação do descanso do ferro

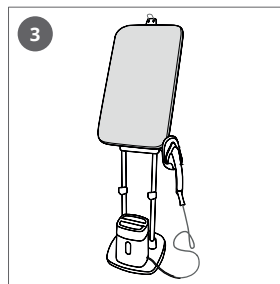
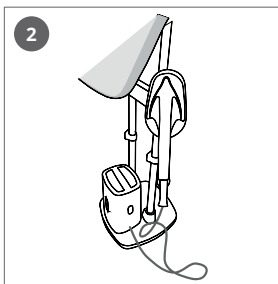
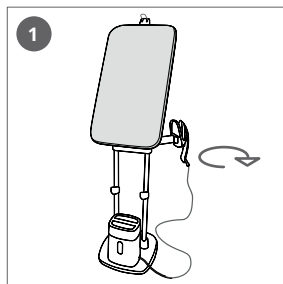

NL Breng de strijkijzersteun naar voren om hem in de meest gepaste positie te zetten.

PT Mova o descanso do ferro até à parte frontal do aparelho e regule para a posição mais adaptada.

3

Ingebruikname van het strijkijzer / Primeira utilização do ferro



NL Zorg dat het “antikalk” patroon is aangebracht voordat u het apparaat inschakelt. Om het patroon aan te brengen, raadpleeg de montagehandleiding.

PT Certifique-se de que o cartucho anticalcário está instalado antes de ligar o seu aparelho. Para instalar os cartuchos, consulte as instruções de montagem.

Het waterreservoir vullen / Encher o depósito da água

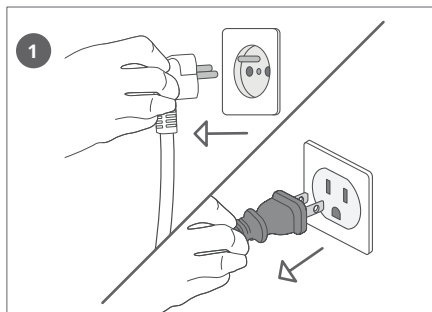

NL Haal de stekker uit het stopcontact.

PT Retire a ficha da tomada.

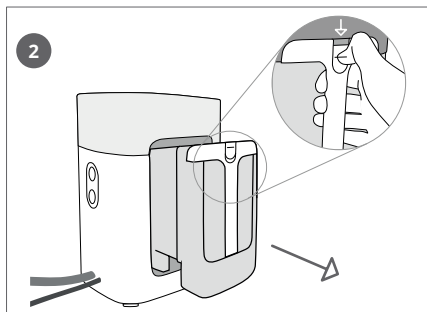

NL Ontgrendel het waterreservoir en verwijder het.

PT Desbloqueie e retire o depósito de água.

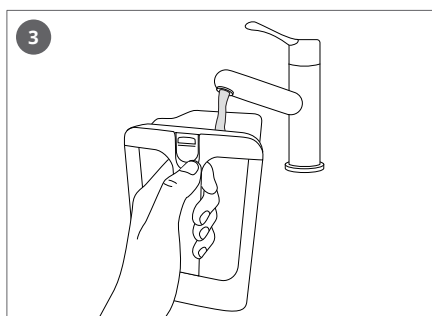

NL Vul het waterreservoir.

PT Encha o depósito de água.

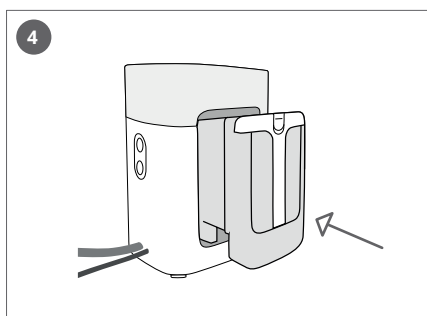

NL Breng het waterreservoir aan en zet het vast.

PT Insira o depósito de água e bloqueie-o.

Het strijkijzer inschakelen / Ligar o ferro

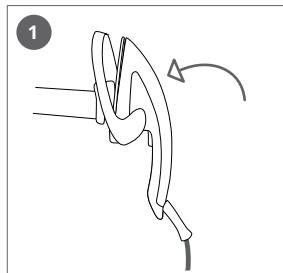

NL Plaats het strijkijzer op de strijkijzersteun.

PT Colocar o ferro no descanso do ferro.

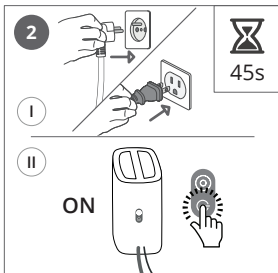

NL Steek de stekker in het stopcontact en schakel het apparaat in. Wacht 45 seconden.

PT Ligar o aparelho e colocar na posição ON. Aguarde 45 segundos.

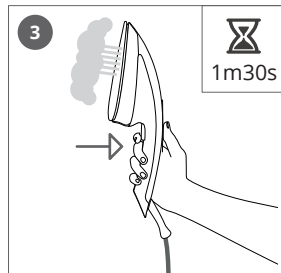

NL Houd de stoomhendel 1 min 30 ingedrukt totdat er stoom wordt afgegeven.

PT Prima o comando durante 1 minuto e 30 segundos até o vapor sair.

Strijken en stoomstrijken / Passar a ferro e vaporizar

4

Shirt / Camisa

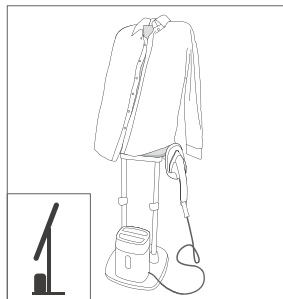

NL In de gekantelde positie, breng het shirt op de strijkplank aan en strijk de achterkant en de voorkant.

PT Na posição inclinada, coloque a camisa na tábua para engomar a parte da frente e de trás.

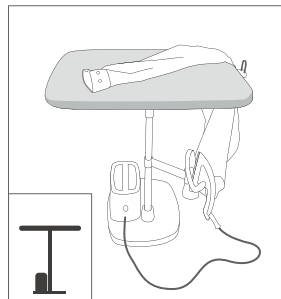
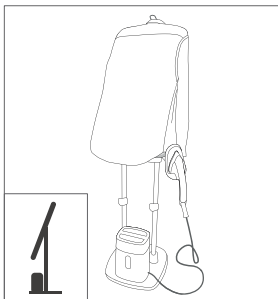

NL Gebruik de strijkplank in de horizontale positie om de details te strijken.

PT Utilize a tábua na posição horizontal para engomar os detalhes.

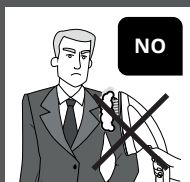

NL (Stoom)strijk nooit een kledingstuk dat door een persoon wordt gedragen.

PT Nunca engomar nem vaporizar diretamente uma peça de roupa que esteja a ser usada por uma pessoa.

Broek / Calças

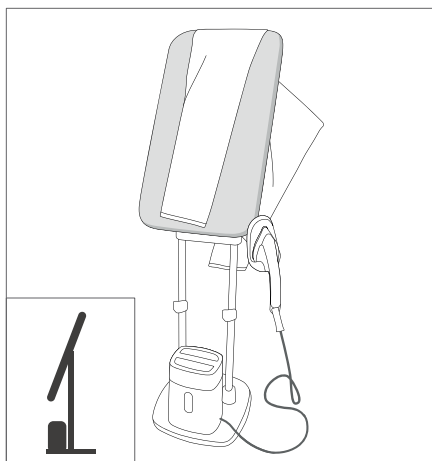

NL In de gekantelde positie, breng de broek aan om de benen te strijken.

PT Na tábua inclinada, coloque as calças para engomar as pernas.

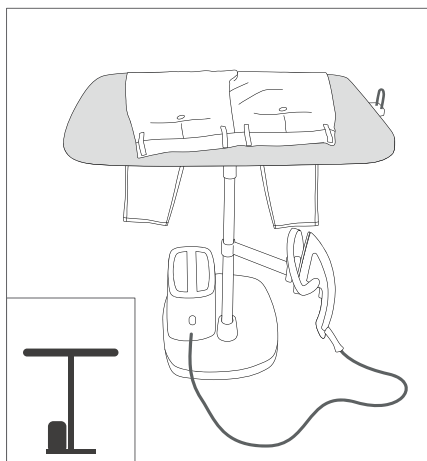

NL Gebruik de strijkplank in de horizontale positie om de details te strijken.

PT Utilize a tábua na posição horizontal para engomar os detalhes.

Accessoires* / Acessórios*



- NL** Gebruik de ophanghaak om een kledingstuk te strijken dat zich op een kleerhanger bevindt.
- PT** Utilize o suporte do cabide para engomar uma peça de roupa colocada num cabide.

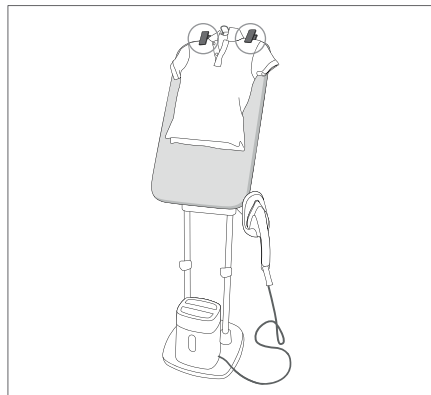

- NL** Gebruik de klemmen om een kledingstuk op de strijkplank vast te zetten.
- PT** Utilize as molas para manter a peça de roupa na tábua.

— Textielborstel / Escova para tecido

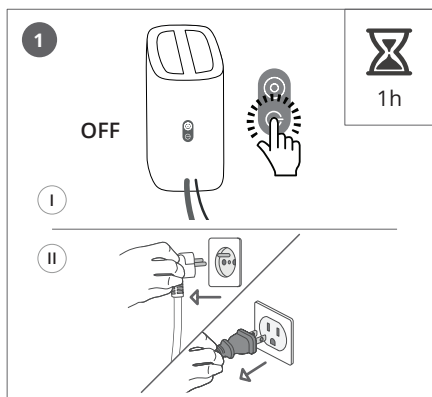

- NL** Voordat u de textielborstel verwijdert of aanbrengt, haal de stekker uit het stopcontact en laat het apparaat 1 uur afkoelen.
- PT** Antes de remover ou fixar a escova para tecido, desligue o aparelho e deixe-o arrefecer durante uma hora.

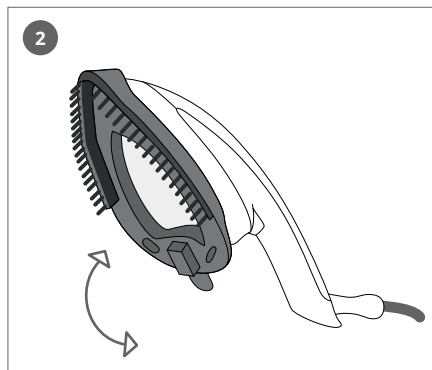

- NL** Breng de textielborstel aan op de strijkzool. Dit zorgt voor een opening van de vezels zodat de stoom beter kan indringen.
- PT** Coloque a escova para tecido na base do ferro. Ajuda a abrir as fibras da roupa para que o vapor penetre melhor.

De stoomeenheid afzonderlijk gebruiken / Utilizar a unidade do vapor de forma portátil

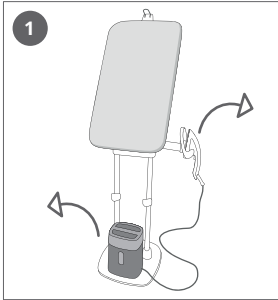

NL Haal de stoomeenheid van de voet af. Verwijder het strijkijzer en de strijkijzersteun.

PT Retire a base do vapor da sua base. Retire o ferro e o descanso do ferro.

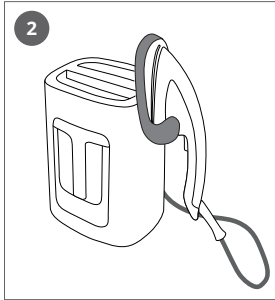

NL Maak het strijkijzer en de strijkijzersteun vast aan de stoomeenheid.

PT Coloque o ferro e o seu descanso do ferro na base.

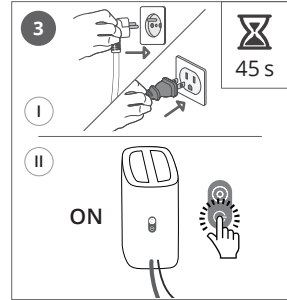

NL Verplaats de stoomeenheid. Steek de stekker in het stopcontact, schakel het apparaat in en wacht 45 seconden voordat u het strijkijzer gebruikt.

PT Desloque-se com o aparelho. Ligue-o à tomada, coloque-o na posição ON e aguarde 45 segundos antes de utilizar o ferro.



NL Let op voor de hitte die tijdens het gebruik van het strijkijzer vrijkomt.

PT Tenha cuidado com o calor do ferro quando mexer no produto.

Stoomstoten / Vapor Extra

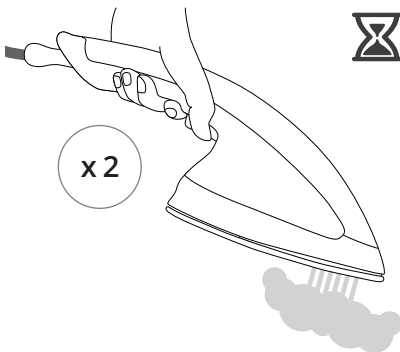

NL Druk tweemaal snel op de stoomtrekker om de stoomboost in te schakelen.

PT Prima duas vezes rapidamente no comando do vapor para libertar vapor.

Automatische uitschakeling / Auto-off

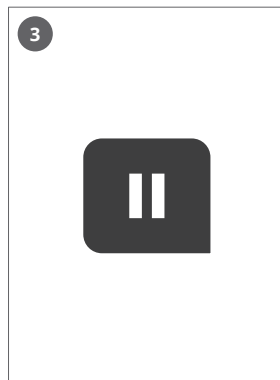
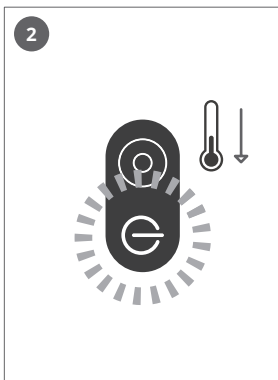

NL De stoomeenheid gaat na een inactiviteit van 8 minuten automatisch in stand-by.

PT Após 8 minutos de inatividade, a base de vapor entra em modo modo "stand by".

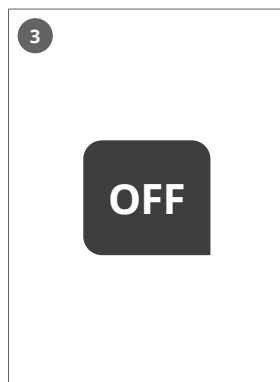
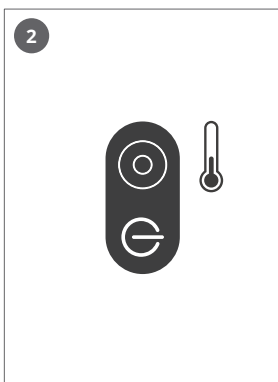

NL De stoomeenheid wordt na een inactiviteit van 38 minuten automatisch uitgeschakeld.

PT Após 38 minutos de inatividade, a base de vapor desliga-se automaticamente.

5

Reiniging / Limpeza

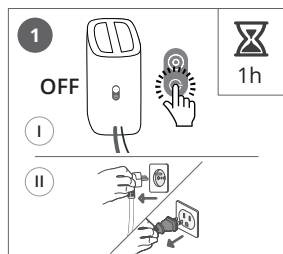

NL Schakel het apparaat uit. Wacht 1 uur totdat het apparaat volledig is afgekoeld.

PT Desligue o aparelho e retire a ficha da tomada. Aguarde 1 hora até o ferro arrefecer.

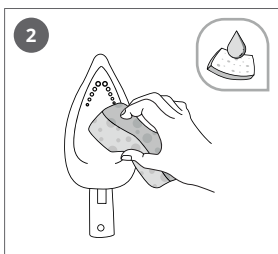

NL Reinig de strijkzool met een vochtige spons.

PT Limpe a base com uma esponja húmida.

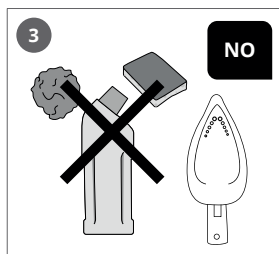

NL Maak de strijkzool nooit schoon met een agressief schoonmaakmiddel.

PT Nunca utilize produtos ou superfícies abrasivos para limpar a base.

6

Opslag / Arrumação

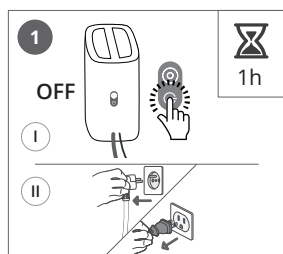

NL Schakel het apparaat uit. Wacht 1 uur totdat het apparaat volledig is afgekoeld.

PT Desligue o aparelho e retire a ficha da tomada. Aguarde 1 hora até o ferro arrefecer.

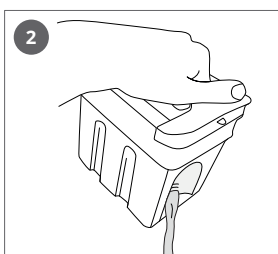

NL Leeg het waterreservoir.

PT Esvazie o depósito da água.

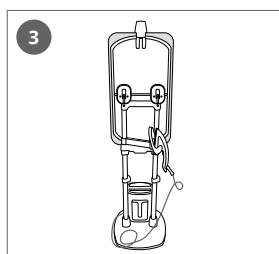

NL Breng de strijkijzersteun naar de achterkant van de strijkplank.

PT Coloque o descanso do ferro na parte de trás da tábu.

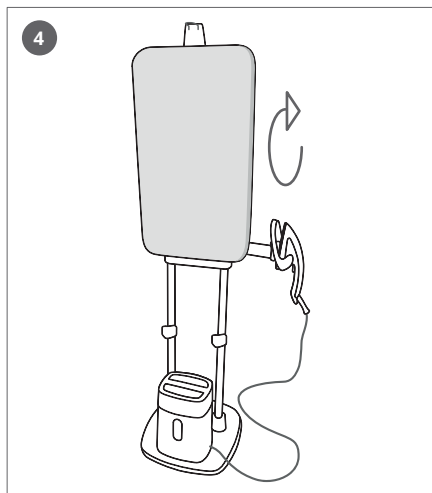

NL Kantel de strijkplank naar de verticale positie.

PT Coloque a tábua na posição vertical.

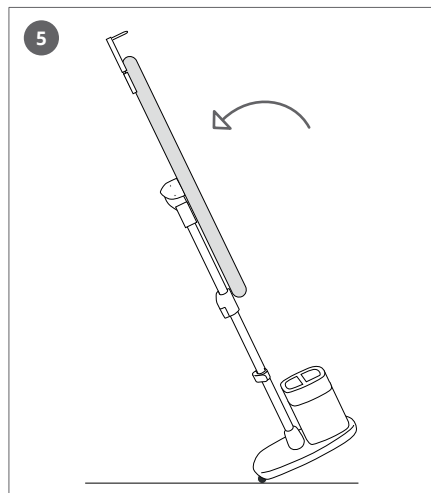

NL Kantel het product naar achteren om het te verplaatsen en, indien nodig, op te bergen.

PT Incline o produto para trás para o mover e arrumar, se necessário.

NL Transportadvies: gebruik de stangen om vast te grijpen om uw apparaat te verplaatsen.

PT Conselhos para transporte: para mover o aparelho, use os tubos telescópicos para o segurar.

Antikalk / Anticalcário

7



NL Als het "antikalk" patroon het einde van zijn levensduur bereikt, knippert het "antikalk" controlelampje.

PT Quando o cartucho anticalcário estiver no fim de vida, a luz anticalcário acende.



NL Wanneer het controlelampje continu brandt, moet het "antikalk" patroon onmiddellijk worden vervangen. Anders wordt het apparaat automatisch uitgeschakeld.

PT Se a luz estiver continuamente acesa, o cartucho anticalcário precisa de ser substituído imediatamente. Caso contrário, o aparelho desliga-se automaticamente.

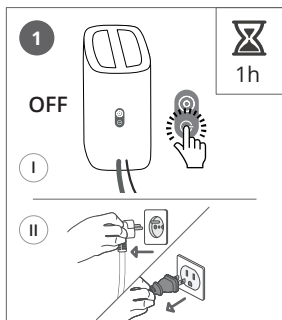

NL Schakel het apparaat uit. Wacht 1 uur totdat het apparaat volledig is afgekoeld.

PT Desligue o aparelho e retire a ficha da tomada. Aguarde 1 hora até o ferro arrefecer.

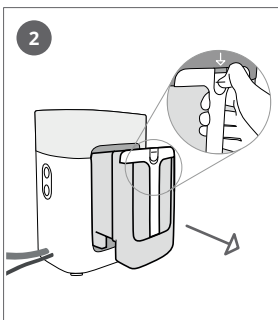

NL Verwijder het waterreservoir.

PT Retire o depósito de água.

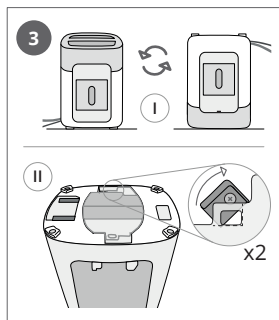

NL Draai de stoomenheid ondersteboven en open de 2 vergrendelingen.

PT Vire a unidade do vapor e abra os 2 fechos.

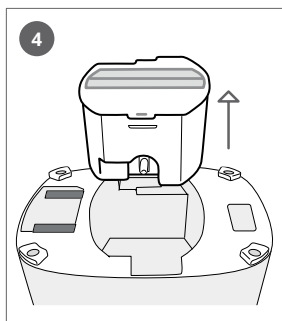

NL Verwijder het "antikalk" patroon.

PT Retire os cartuchos anticalcário.



NL Gooi het gebruikte "antikalk" patroon weg.

PT Deite fora os cartuchos anticalcário usados.

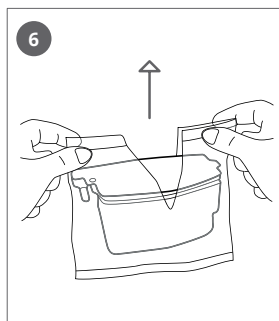

NL Pak het nieuwe "antikalk" patroon uit.

PT Abra os novos cartuchos anticalcário.

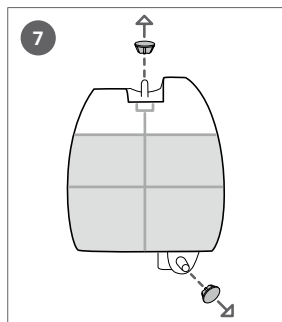

NL Verwijder de dop.

PT Retire as tampas.

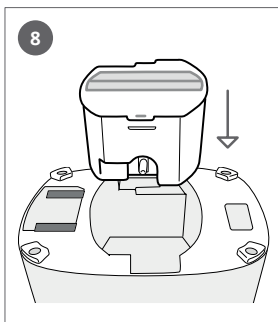

NL Installeer het "antikalk" patroon in de stoomeenheid.

PT Insira os cartuchos anticalcário na base do vapor.

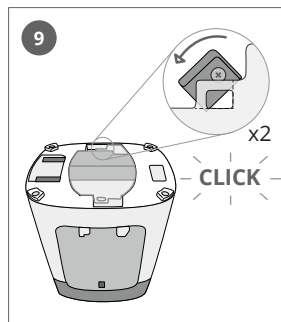

NL Sluit de 2 vergrendelingen van het "antikalk" patroon.

PT Feche os 2 fechos dos cartuchos anticalcário.

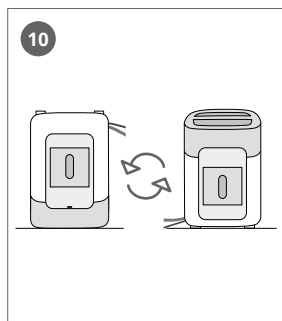

NL Zet de stoomeenheid opnieuw rechtop.

PT Coloque a base do vapor na posição correta.

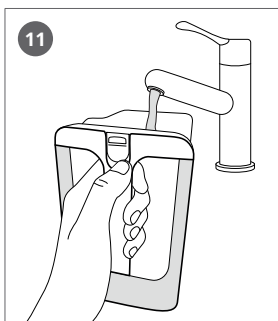

NL Vul het waterreservoir.

PT Encha o depósito de água.

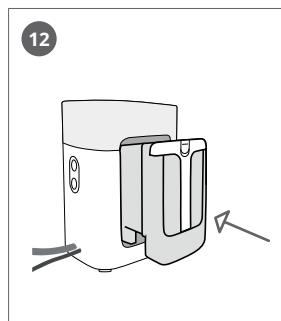

NL Breng het waterreservoir aan en zet het vast.

PT Insira o depósito de água e feche-o.

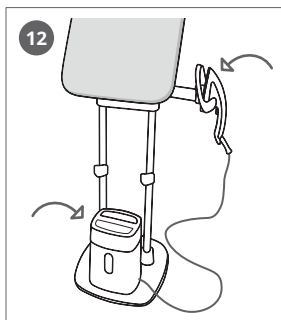

NL Installeer het strijkijzer en de stoomeenheid op de voet.

PT Coloque o ferro e a base de vapor na base.

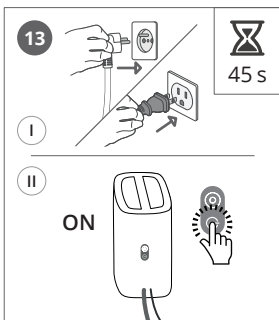

NL Steek de stekker in het stopcontact en schakel het apparaat in. Wacht 45 seconden.

PT Ligue o aparelho e coloque-o na posição ON. Aguarde 45 segundos.

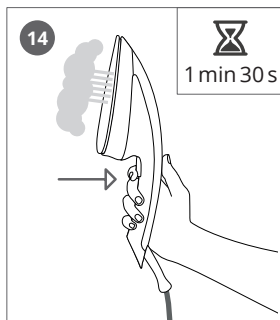

NL Houd de stoomhendel 1 min 30 ingedrukt totdat er stoom wordt afgegeven.

PT Prima o comando durante 1 minuto e 30 segundos até o vapor sair.

Durante i primi utilizzi, l'apparecchio potrebbe emettere una scia di fumo e un leggero odore. Non influiscono sul funzionamento dell'apparecchio e scompariranno in breve tempo.

Al primo utilizzo, dalla piastra potrebbero fuoriuscire delle piccole particelle. Sono residui del processo di fabbricazione e non sono nocivi per la salute né dannosi per i tessuti. Scompariranno dopo qualche utilizzo.

Usare l'apparecchio esclusivamente su una superficie sgombra che non blocchi la base del prodotto (superficie piana e orizzontale).

— Che tipo di acqua usare?

Questo apparecchio è progettato per essere usato con acqua di rubinetto. Se l'acqua locale è molto dura, miscelare 50% di acqua di rubinetto con 50% di acqua demineralizzata.

IMPORTANTE!



Non usare il piano dell'apparecchio con un ferro da stiro classico o con caldaia. Usare esclusivamente il fetto dell'apparecchio.

IMPORTANTE!



Non usare acqua con additivi (amido, profumo, sostanze aromatiche, addolcenti, ecc.) o acqua di condensa (ad esempio acqua proveniente da asciugatrici, frigoriferi, condizionatori d'aria, pioggia). Questi liquidi contengono residui organici o minerali che si concentrano sotto l'effetto del calore e possono causare schizzi, macchie scure o l'usura prematura dell'apparecchio.

Durante los primeros usos, el aparato podría generar humo y olor. Esto no afectará al uso del aparato y desaparecerá rápidamente.

En el primer uso, es posible que la plancha desprenda pequeñas partículas. Estas se han generado durante el proceso de producción y no tendrán ningún efecto sobre usted ni sus prendas. Desaparecerán después de algunos usos.

Utilice el aparato solo en una superficie despejada para no obstruir la base del producto (superficie horizontal o vertical).

— ¿Qué tipo de agua debo utilizar?

Su plancha ha sido diseñada para utilizar agua del grifo. Si su agua es muy dura, mezcle 50% de agua del grifo y 50% de agua embotellada desmineralizada.

IMPORTANTE:



No utilice la tabla del aparato con una plancha convencional o una plancha vertical de vapor. Utilice solo la plancha del aparato.

IMPORTANTE:



No utilice agua con aditivos (almidón, perfume, sustancias aromáticas, suavizantes, etc.), ni agua generada por condensación (por ejemplo agua de la secadora, del frigorífico, del aire acondicionado, agua de lluvia). Este agua contiene residuos orgánicos o minerales que se concentran por el calor y pueden provocar salpicaduras, manchas o el envejecimiento prematuro de su aparato.

Product / Prodotto

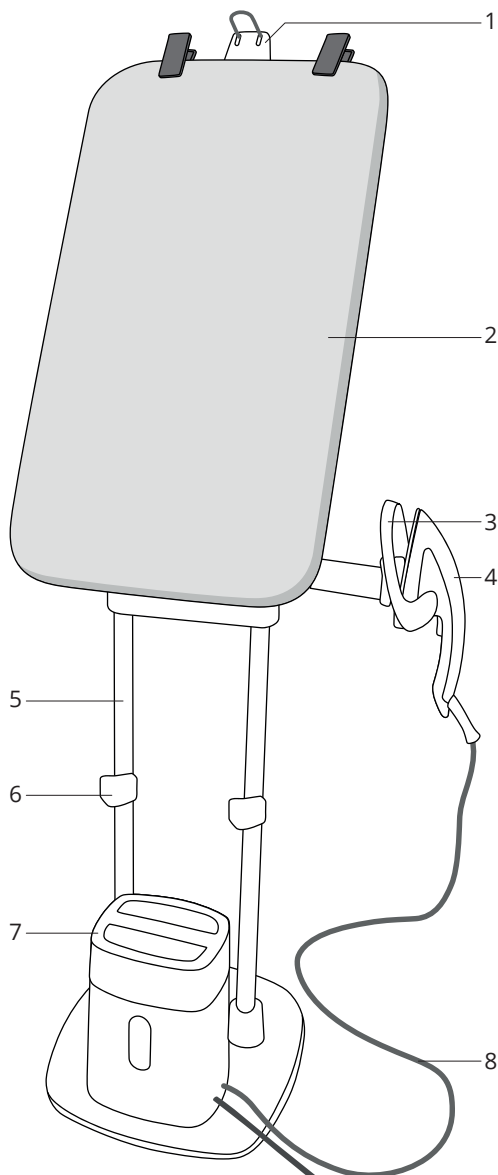

- IT**
1. Gancio per gruccia
 2. Piano inclinabile
 3. Supporto del ferro
 4. Ferro
 5. Struttura regolabile
 6. Dispositivi di bloccaggio
 7. Unità vapore
 8. Cavo del vapore

- ES**
1. Gancho para colgar
 2. Tabla inclinable
 3. Apoyo de la plancha
 4. Plancha
 5. Estructura plegable
 6. Ajustes de la altura
 7. Dispositivo de vapor
 8. Tubo de vapor

Ferro e unità vapore / Plancha y dispositivo de vapor

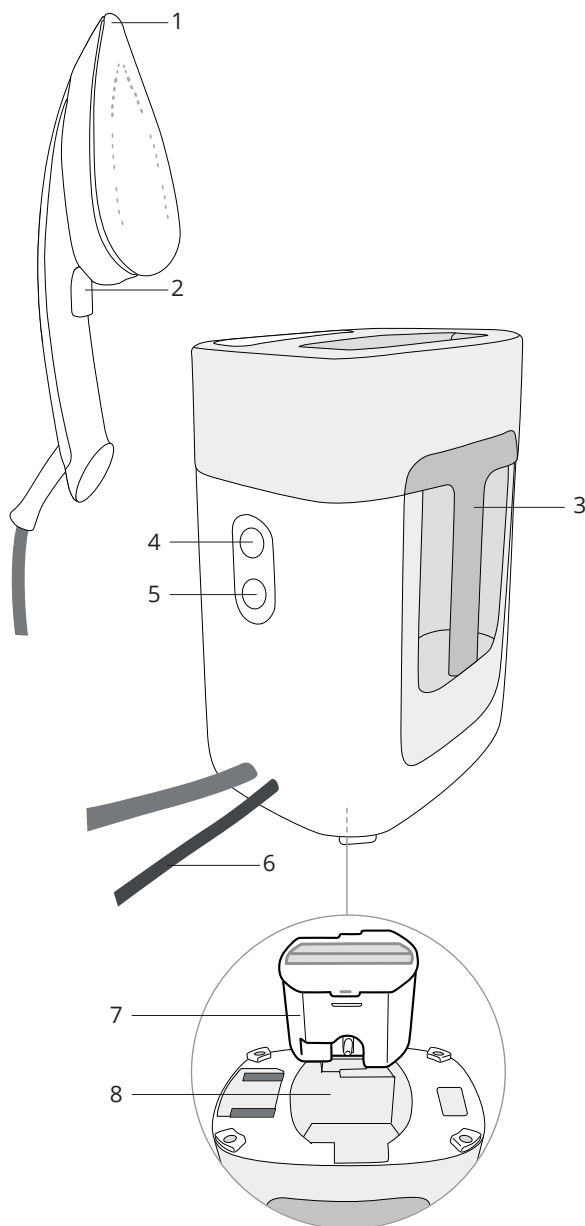

- IT**
1. Piastra del ferro
 2. Pulsante del vapore
 3. Serbatoio dell'acqua
 4. Spia luminosa anti-calc
 5. Pulsante di accensione/spengimento
 6. Cavo di alimentazione
 7. Cartuccia anticalcare
 8. Comparto della cartuccia

- ES**
1. Suela de la plancha
 2. Gatillo de vapor
 3. Depósito de agua
 4. Indicador luminoso anti cal
 5. Botón ON/OFF (ENCENDER/APAGAR)
 6. Cable eléctrico
 7. Cartucho antical
 8. Compartimento del cartucho

Piano in posizione inclinata / Incline la tabla

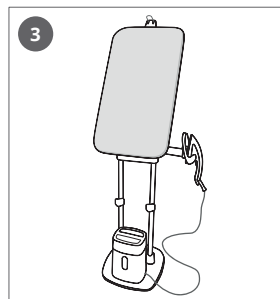
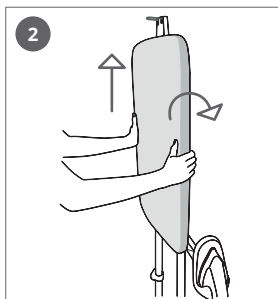
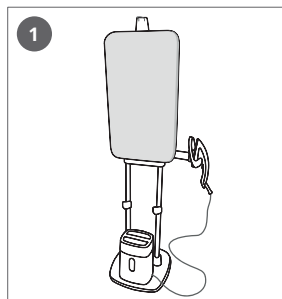

- IT** Afferrare il piano da entrambi i lati, sollevarlo verticalmente e spingerlo all'indietro in posizione inclinata.
- ES** Coloque una mano en cada lado de la tabla, levántela verticalmente, e inclínela hacia atrás hasta colocarla en posición inclinada.

Piano in posizione orizzontale /
Mueva la tabla a la posición horizontal

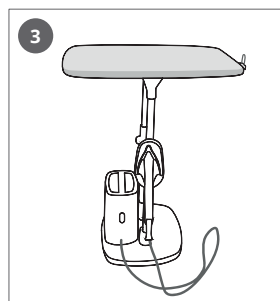
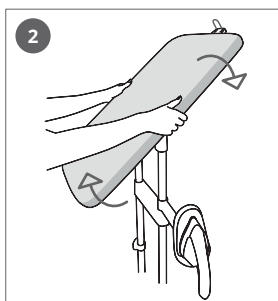
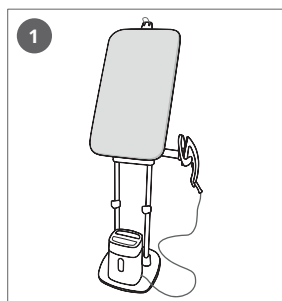

- IT** Afferrare il piano da entrambi i lati, sollevarlo verticalmente e spingerlo all'indietro fino alla posizione orizzontale.
- ES** Coloque una mano en cada lado de la tabla, levántela verticalmente, e inclínela hacia atrás hasta colocarla en posición horizontal.

Regolazione dell'altezza / Ajuste la altura

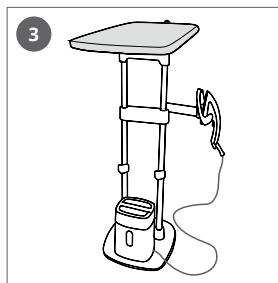
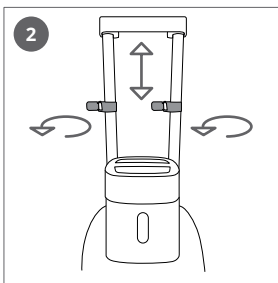
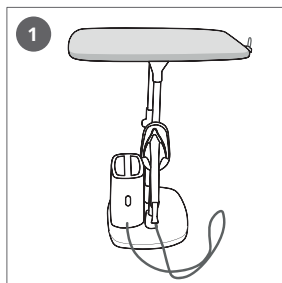

IT Quando il piano è in posizione orizzontale, sbloccare i dispositivi di bloccaggio. Sollevare il piano fino all'altezza desiderata e bloccare i dispositivi di bloccaggio.

ES En posición horizontal, desbloquee los ajustes de la barra. Tire de la tabla hacia arriba hasta colocarla en la posición deseada. Cierre los ajustes de la barra.



IT Dopo aver sbloccato i dispositivi di bloccaggio, il piano potrebbe abbassarsi. Tenere il piano con le mani durante la regolazione.

ES Al abrir los ajustes de la barra, la tabla podría bajar. Sujétela durante su manipulación

Orientamento del supporto del ferro / Orientación del apoyo de la plancha

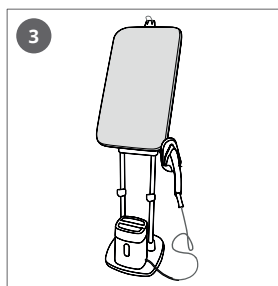
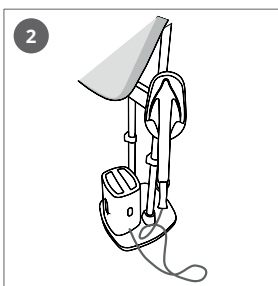
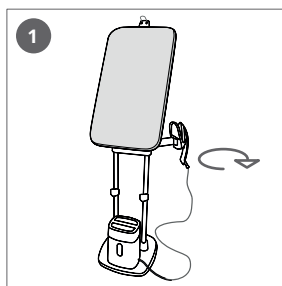

IT Portare il supporto del ferro in avanti e regolarlo nella posizione desiderata.

ES Mueva el apoyo de la plancha hacia la parte frontal del aparato, y ajuste a la posición más adecuada.

Primo utilizzo del ferro / Primera utilización de la plancha

3



- IT** Assicurarsi che la cartuccia anticalcare sia installata prima di accendere l'apparecchio. Per installare la cartuccia, fare riferimento alle istruzioni di assemblaggio.
- ES** Antes de conectar un cartucho antical al aparato, asegúrese de que está ajustado. Consulte las instrucciones de montaje para ajustar el cartucho.

Riempimento del serbatoio dell'acqua / Llene el depósito de agua

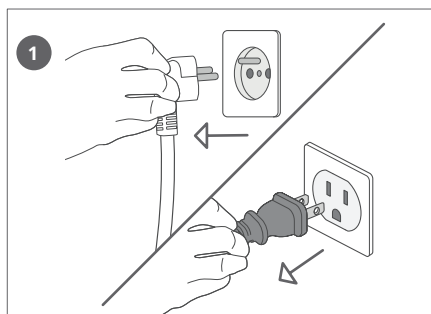

- IT** Scollegare l'apparecchio dalla presa di corrente.
- ES** Desenchufe el aparato.

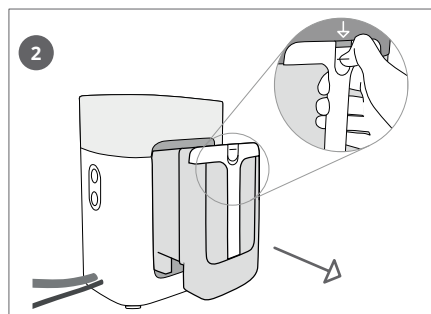

- IT** Sbloccare e rimuovere il serbatoio dell'acqua.
- ES** Desbloquee y extraiga el depósito de agua.

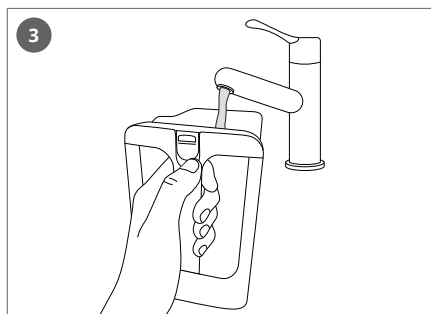

- IT** Riempire il serbatoio dell'acqua.
- ES** Llene el depósito de agua

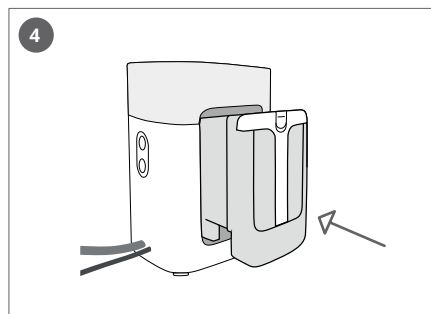

- IT** Inserire il serbatoio dell'acqua e bloccarlo.
- ES** Introduzca el depósito de agua y bloquéelo.

Accensione del ferro / Encendido de la plancha

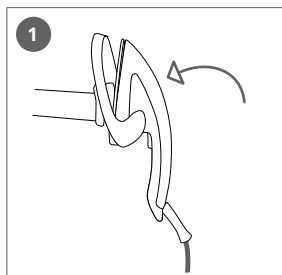

- IT** Posizionare il ferro sul suo supporto.
- ES** Coloque la plancha en el apoyo.

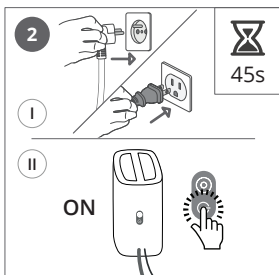

- IT** Collegare l'apparecchio alla presa di corrente e accenderlo. Attendere 45 secondi.
- ES** Enchufe el aparato y enciéndalo. Espere 45 segundos.

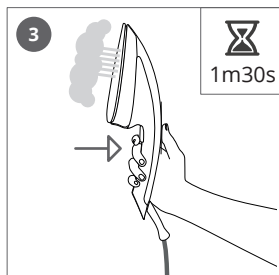

- IT** Tenere premuto il pulsante del vapore per 1 minuto e 30 secondi fino all'emissione di vapore.
- ES** Pulse el gatillo durante 1 minuto y medio hasta que salga el vapor.

4

Stiratura / Planchado y Planchado a Vapor

Camicia / Camisa

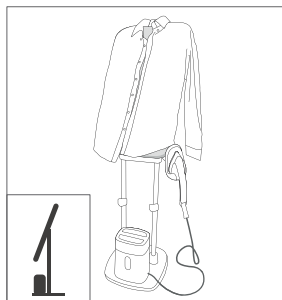

- IT** Infilare la camicia sul piano inclinato per stirare la parte anteriore e posteriore.
- ES** En la posición inclinada, coloque la camisa en la tabla para planchar la espalda y la parte delantera.

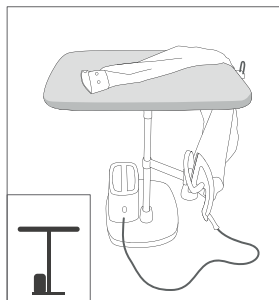
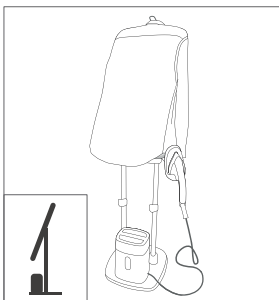

- IT** Utilice la tabla in posizione orizzontale per planchar los detalles.
- ES** Utilice la tabla en posición horizontal para planchar los detalles.

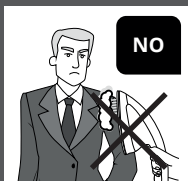

IT Non stirare un indumento quando è indossato.

ES Nunca debe planchar ni aplicar vapor directamente a una prenda que se lleva puesta.

Pantaloni / Pantalones

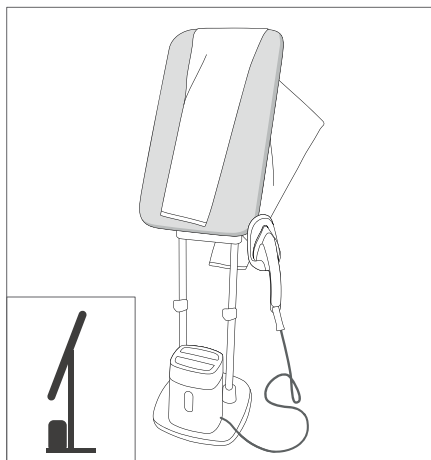

IT Posizionare i pantaloni sul piano inclinato per stirare le gambe.

ES En la tabla inclinada, coloque los pantalones para planchar las perneras.

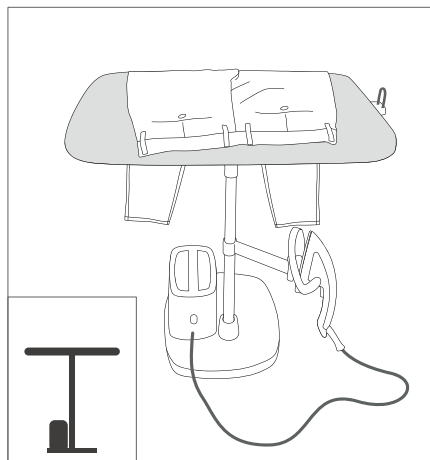

IT Usare il piano in posizione orizzontale per stirare i dettagli.

ES Utilice la tabla en posición horizontal para planchar los detalles.

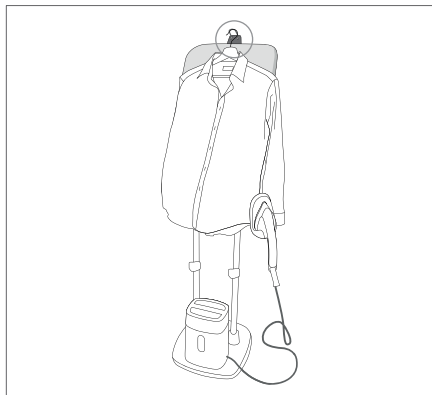

- IT** Usare l'apposito gancio per stirare un indumento su una gruccia.
- ES** Utilice el gancho para colgar una prenda y poder plancharla.

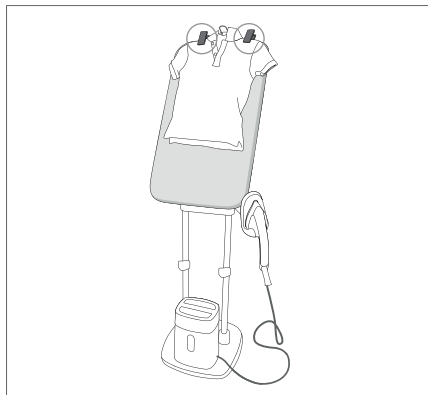

- IT** Usare le clip per fissare un indumento al piano.
- ES** Utilice las pinzas para mantener la prenda fija sobre la tabla.

— Spazzola per tessuti / Cepillo para tejido

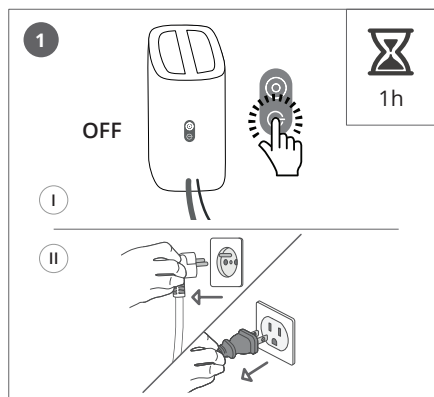

- IT** Prima di rimuovere o applicare l'accessorio, spegnere l'apparecchio e lasciarlo raffreddare per un'ora.
- ES** Para retirar o acoplar el cepillo, apague el aparato y espere a que se enfríe durante 1 hora.

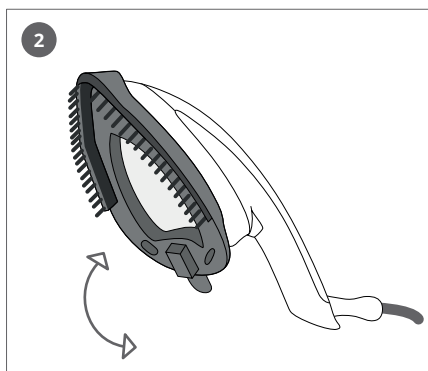

- IT** Posizionare la spazzola sulla piastra del ferro. La spazzola permette di aprire le fibre del tessuto per una migliore penetrazione del vapore.
- ES** Coloque el cepillo de vapor sobre la suela de la plancha. Este último accesorio ayuda a que las fibras de la prenda se abran y el vapor penetre más fácilmente.

Utilizzo separato dell'unità vapore / Utilice el dispositivo de vapor nómada

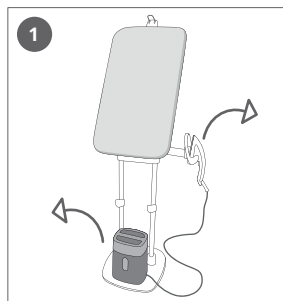

- IT** Rimuovere l'unità vapore dalla base. Rimuovere il ferro e il supporto del ferro.
- ES** Retire el dispositivo de vapor de su base. Retire la plancha y el apoyo de la plancha.

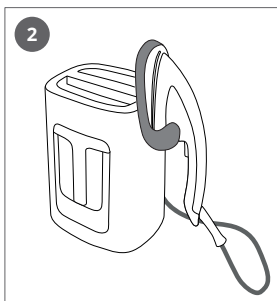

- IT** Posizionare il ferro e il supporto del ferro sulla base.
- ES** Coloque la plancha y el apoyo de la plancha sobre la base.

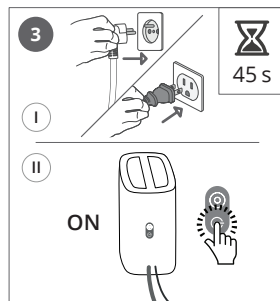

- IT** Spostare l'apparecchio. Collegarlo alla presa di corrente, accenderlo e attendere 45 secondi.
- ES** Muévase con el aparato. Enchúfelo, enciéndalo y espere 45 segundos antes de utilizar la plancha.



- IT** Prestare attenzione al calore emesso dal ferro durante la manipolazione.
- ES** Tenga cuidado con el calor de la plancha durante su manipulación.

Getto di vapore / Salida de vapor

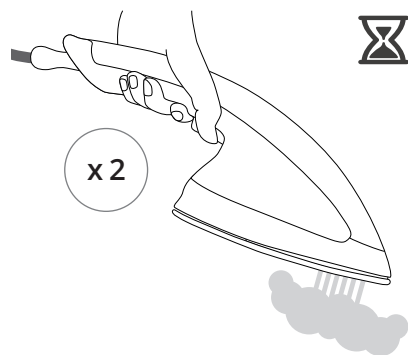

- IT** Premere il pulsante del vapore due volte in rapida successione per emettere un getto di vapore.
- ES** Pulse el gatillo de vapor dos veces rápidamente para soltar vapor.

Spegnimento automatico / Auto-desconexión

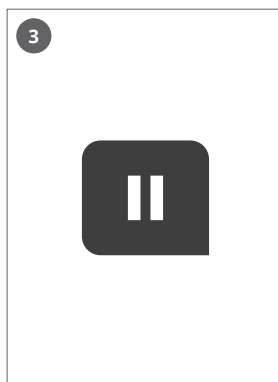
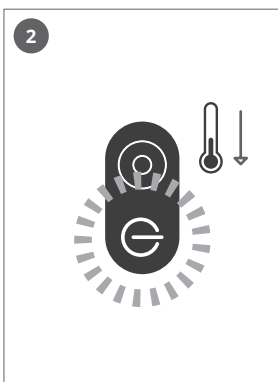
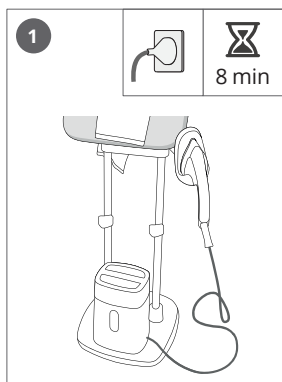

IT Dopo 8 minuti di inattività, l'unità vapore entrerà in standby.

ES Después de 8 minutos de inactividad, el dispositivo de vapor pasará a modo standby.

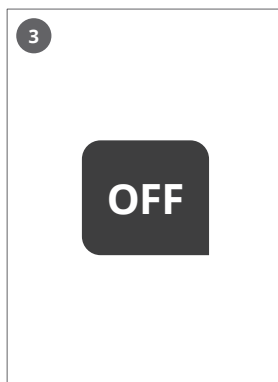
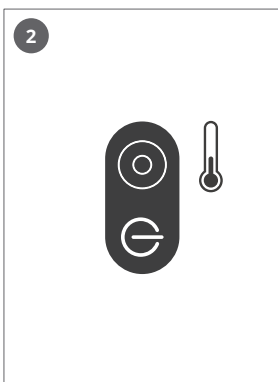

IT Dopo 38 minuti di inattività, l'unità vapore si spegnerà automaticamente.

ES Después de 38 minutos de inactividad, el dispositivo de vapor se apagará automáticamente.

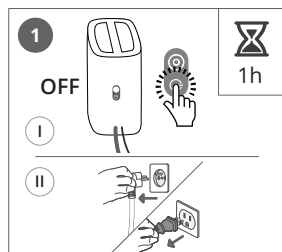

- IT** Spegner l'apparecchio. Attendere un'ora affinché si raffreddi.
- ES** Apague el aparato. Espere 1 hora hasta que se haya enfriado.

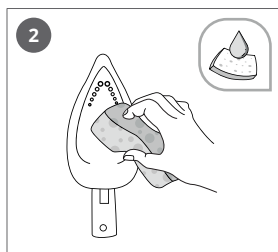

- IT** Pulire la piastra del ferro con una spugna umida.
- ES** Limpie la suela con una esponja húmeda.

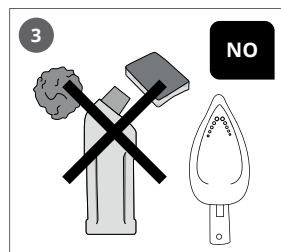

- IT** Non usare prodotti o utensili abrasivi per pulire la piastra del ferro.
- ES** No utilice productos ni superficies abrasivas para limpiar la suela.

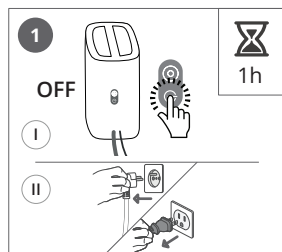

- IT** Spegner l'apparecchio. Attendere un'ora affinché si raffreddi.
- ES** Apague el aparato. Espere 1 hora hasta que se haya enfriado.

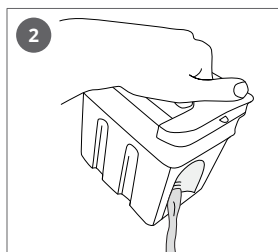

- IT** Svuotare il serbatoio dell'acqua.
- ES** Vacíe el depósito de agua.

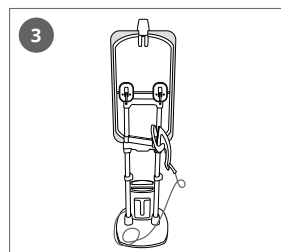

- IT** Posizionare il supporto del ferro sul retro del piano.
- ES** Mueva el apoyo de la plancha en la parte posterior de la tabla.

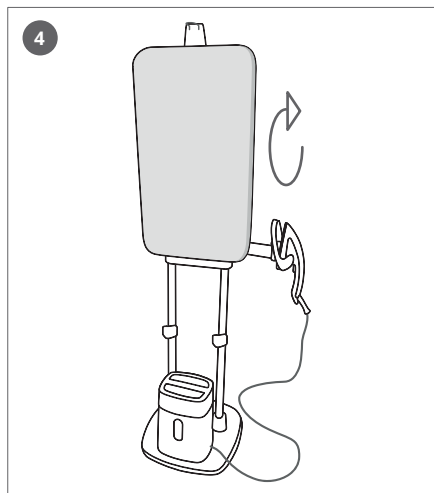

IT Portare il piano in posizione verticale.

ES Levante la tabla a la posición vertical.

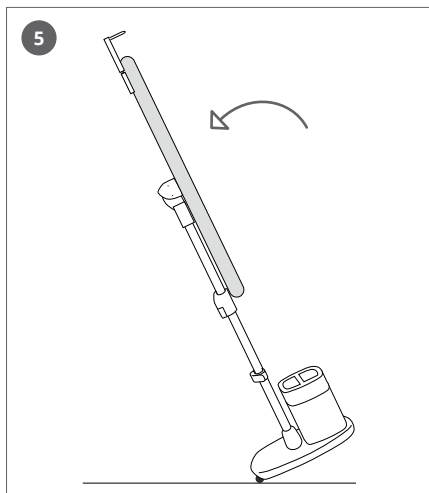

IT Inclinare il prodotto all'indietro per spostarlo e riporlo.

ES Levante la tabla sobre su parte trasera, para moverla y guardarla si fuera necesario.

IT Suggerimento per il trasporto: per spostare l'apparecchio, afferrare le aste regolabili.

ES Consejo sobre transporte: para mover su aparato, utilice las barras como zona de sujeción.

7

Decalcificazione / Antical



IT Quando la cartuccia anticalcare sta per esaurirsi, la spia anti-calc lampeggia.

ES Al final de la vida útil del cartucho antical, la luz antical parpadeará.



IT Quando la spia rimane accesa, è necessario sostituire immediatamente la cartuccia. In caso contrario, l'apparecchio si spegnerà automaticamente.

ES Cuando la luz esté encendida de modo continuo, deberá cambiar el cartucho antical inmediatamente. En caso contrario, el aparato se apagará automáticamente.

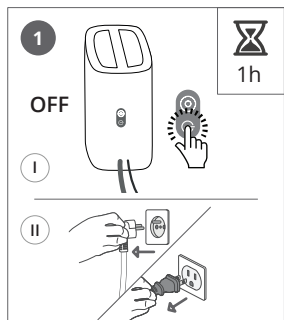

- IT** Spegner l'apparechio. Attendere un'ora affinché si raffreddi.
- ES** Apague el aparato. Espere 1 hora hasta que se haya enfriado.

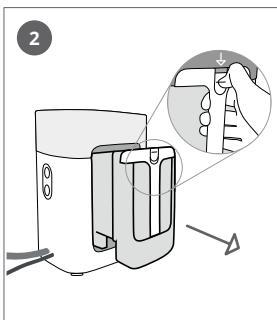

- IT** Rimuovere il serbatoio dell'acqua.
- ES** Vacíe el depósito de agua.

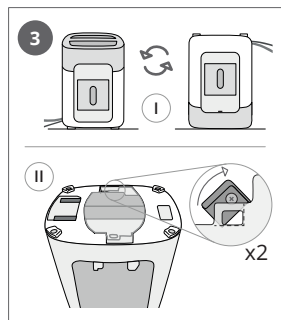

- IT** Capovolgere l'unità vapore e aprire i due fermagli.
- ES** De la vuelta al dispositivo de vapor, y abra los 2 ajustes.

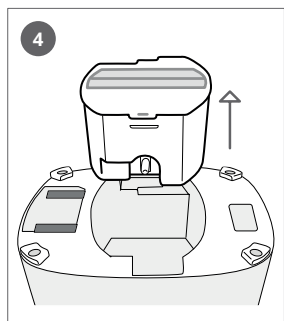

- IT** Rimuovere la cartuccia anticalcare.
- ES** Retire los cartuchos antical.



- IT** Gettare la cartuccia anticalcare vecchia.
- ES** Tire los cartuchos antical usados.

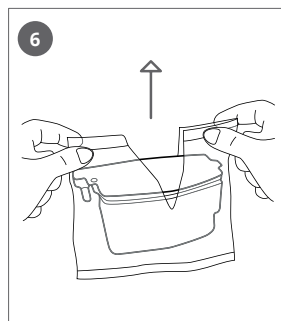

- IT** Aprire la cartuccia anticalcare nuova.
- ES** Abra los cartuchos antical nuevos.

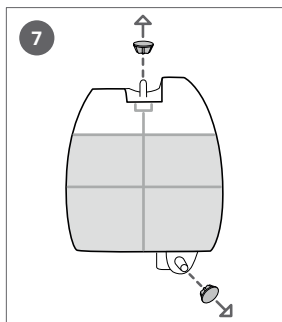

IT Rimuovere i tappi.

ES Retire los ajustes.

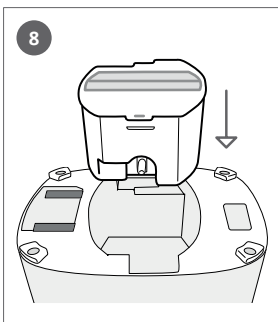

IT Inserire la cartuccia anticalcare nell'unità vapore.

ES Introduzca los cartuchos antical en el dispositivo de vapor.

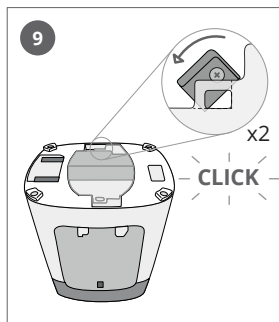

IT Chiudere i due fermagli della cartuccia anticalcare.

ES Cierre los 2 ajuste de los cartuchos antical.

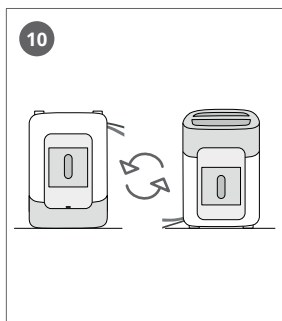

IT Riportare l'unità vapore nella posizione originale.

ES Coloque el dispositivo de vapor en la posición correcta.

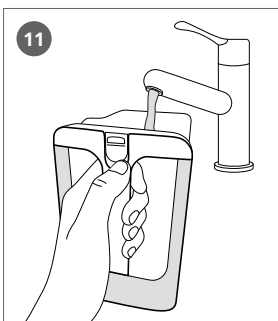

IT Riempire il serbatoio dell'acqua.

ES Llene el depósito de agua

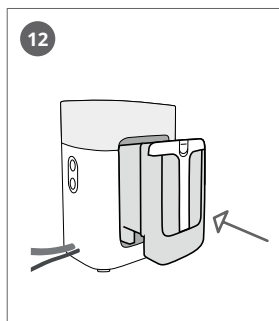

IT Inserire il serbatoio dell'acqua e bloccarlo.

ES Introduzca el depósito de agua y bloquéelo.

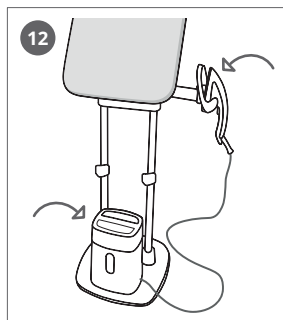

- IT** Posizionare il ferro e l'unità vapore sulla base.
- ES** Coloque la plancha y el dispositivo de vapor sobre la base.

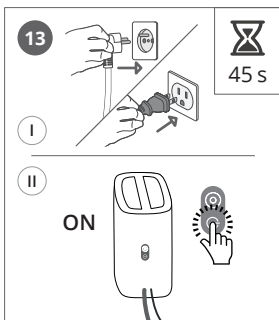

- IT** Collegare l'apparecchio alla presa di corrente e accenderlo. Attendere 45 secondi.
- ES** Enchufe el aparato y enciéndalo. Espere 45 segundos.

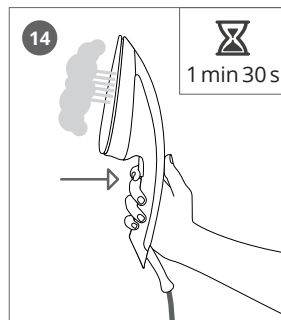

- IT** Tenere premuto il pulsante del vapore per 1 minuto e 30 secondi fino all'emissione di vapore.
- ES** Pulse el gatillo durante 1 minuto y medio hasta que salga el vapor.

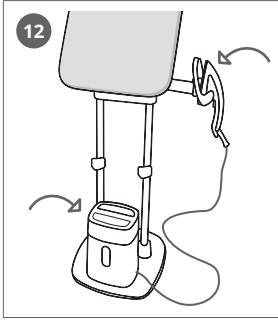

AR ضع المكواة ووحدة البخار على القاعدة

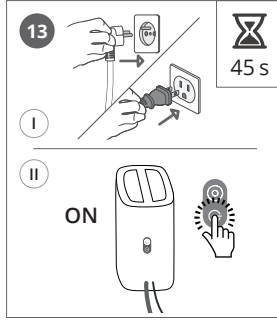

AR اوصل الجهاز بالتتيار الكهربائي وشغله. انتظر لمدة 45 ثانية.

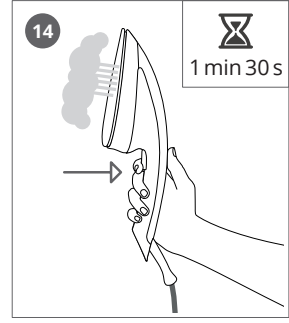

AR اضغط على زناد البخار لمدة 1 دقيقة و 30 ثانية الى أن يخرج البخار.

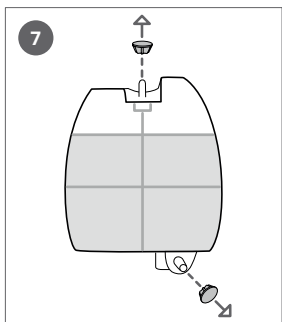

AR انزع عنها الموانع.

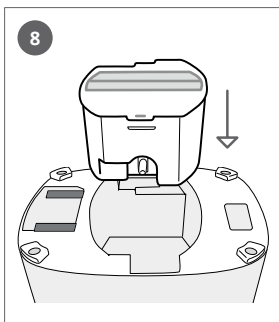

AR أدخل الخرطوشات في وحدة البخار.

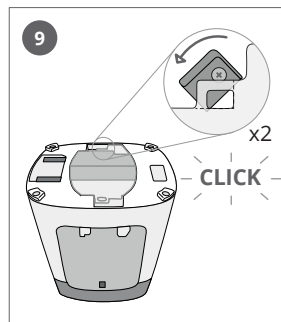

AR اقلق القفلين في خرطوشات منع التكلس.

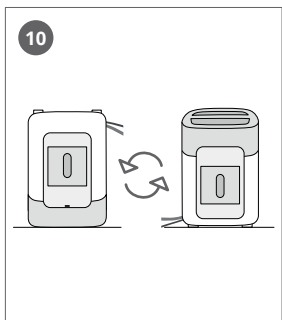

AR ضع وحدة البخار على الوضع الصحيح.

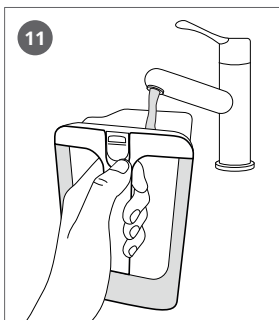

AR املأ خزان الماء.

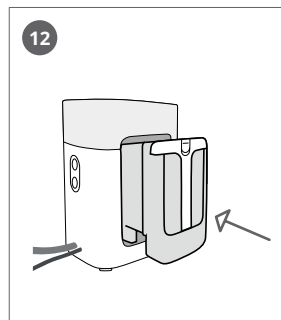

AR أدخل خزان الماء الى مكانه واقفله.

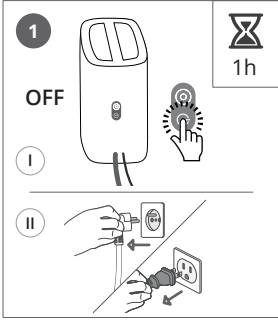

AR أوقف تشغيل الجهاز. انتظر لمدة ساعة واحدة لكي يبرد.

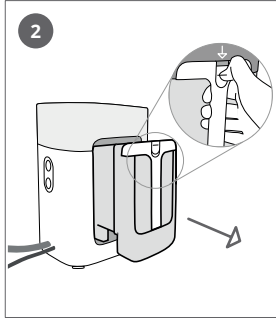

AR افصل خزان الماء

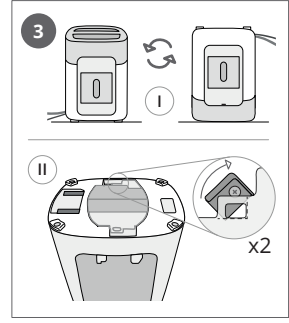

AR اقلب وحدة البخار، وافتح الففلين.

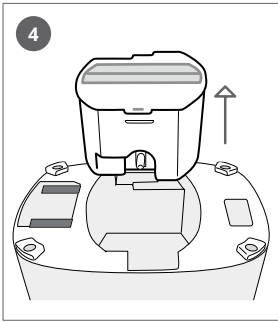

AR انزع خرطوشات منع التكلس



AR تخلص من الخرطوشات القديمة.

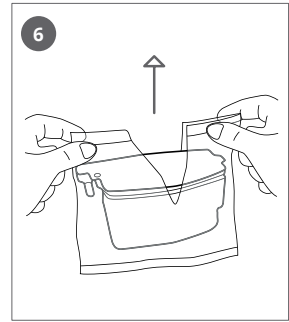

AR افتح الخرطوشات الجديدة.

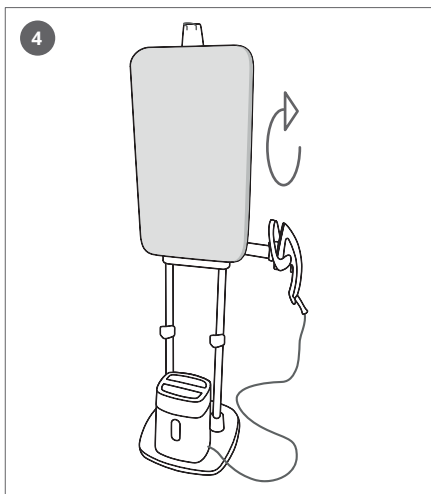

AR اقلب اللوح الى الوضع العمودي.

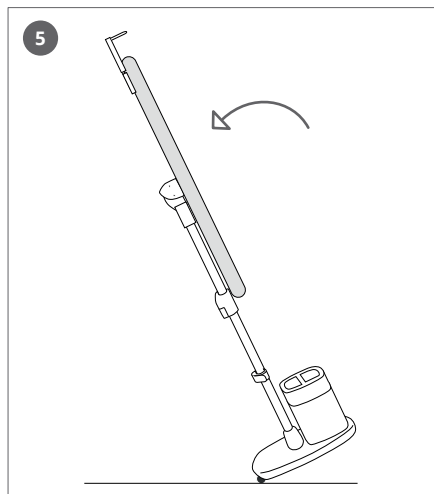

AR اقلب المنتج على ظهره ، لنقله وترتيبه إذا لزم الأمر.

AR نصائح بشأن النقل: لنقل جهازك ، استخدم العمودين كوسيلة للحمل.

منع التكدس

7



AR

عندما تقترب الخرطوشة من نهايتها ، يومض المؤشر الضوئي المضاد للترسبات.



AR

عندما يكون المؤشر الضوئي في وضع التشغيل باستمرار ، يجب تغيير الخرطوشات في الحال. إذا لم يكن الأمر كذلك، فسيتم إيقاف تشغيل الجهاز أوتوماتيكياً.

5

التنظيف

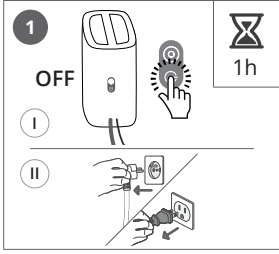

AR أوقف تشغيل الجهاز. انتظر لمدة ساعة واحدة لكي يبرد.

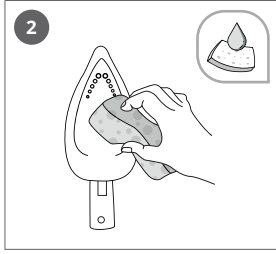

AR نظف نعل المكواة بإسفجة رطبة

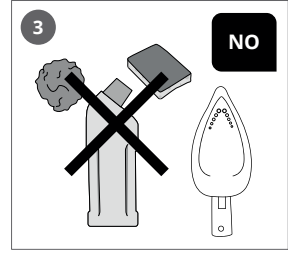

AR لا تستخدم أبدًا المنتجات أو المواد الكاشطة لتنظيف نعل المكواة.

6

التوضيب

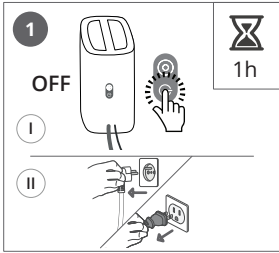

AR أوقف تشغيل الجهاز. انتظر لمدة ساعة واحدة لكي يبرد.

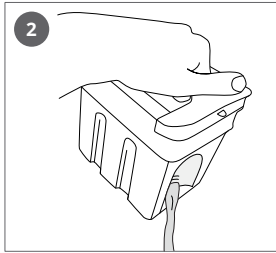

AR أفرغ خزان الماء

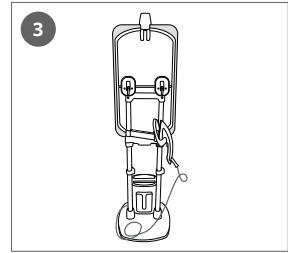

AR حوّل قاعدة المكواة الى الجزء الخلفي من اللوح.

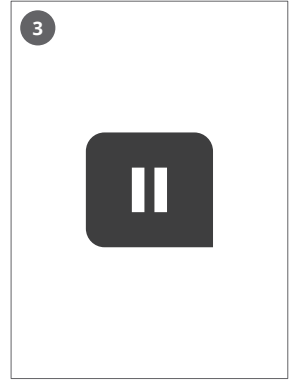
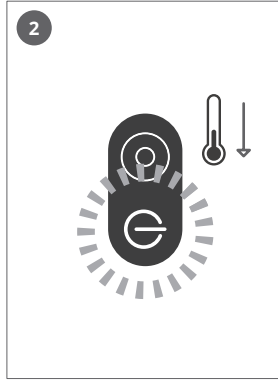
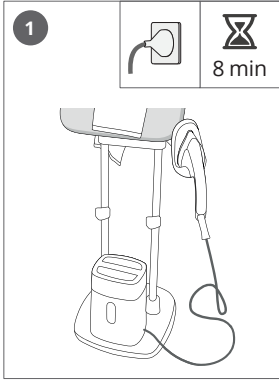

AR

بعد 8 دقائق من عدم التشغيل ، سوف تتحول وحدة البخار إلى وضعية الاستعداد.

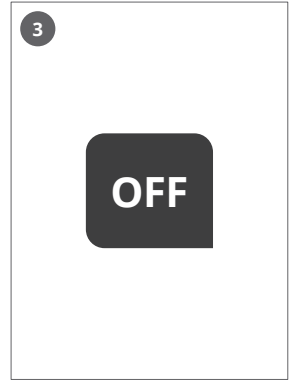
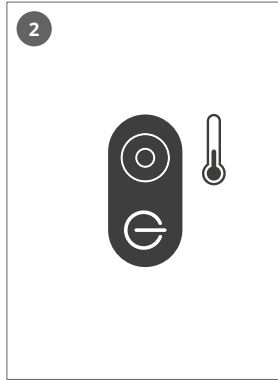
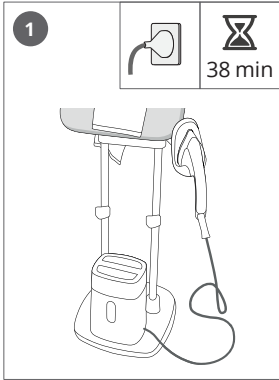

AR

بعد 38 دقيقة من عدم التشغيل ، سيتم إيقاف تشغيل وحدة البخار أوتوماتيكياً.

استعمال وحدة البخار لوحدها

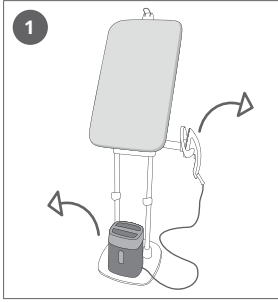

AR افصل وحدة البخار عن القاعدة.
افصل المكواة وقاعدتها.

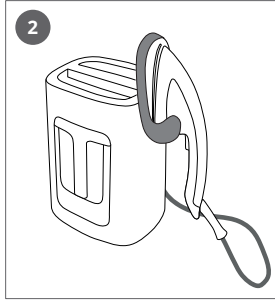

AR ضع المكواة وقاعدتها على
القاعدة

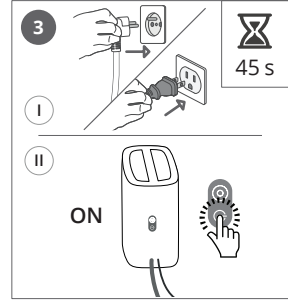

AR حرك القاعدة ، وأوصل المنتج
بالتيار الكهربائي وشغله وانتظر
لمدة 45 ثانية قبل استخدام
المكواة.



AR

يُرجى توخي الحذر من حرارة المكواة أثناء التعامل مع الجهاز.

نفث بخار اضافي

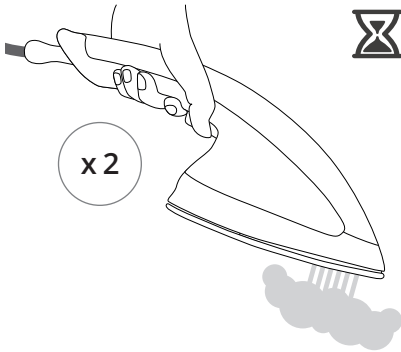

AR

اضغط مرتين بسرعة على زناد البخار لتوليد دفعة
قوية من البخار.

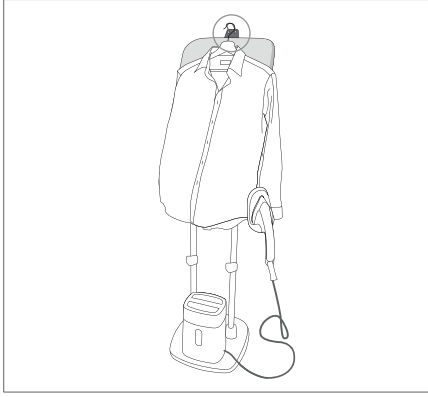

AR استعمل خطاف العلاقة لكي الملابس الموضوعة على العلاقة

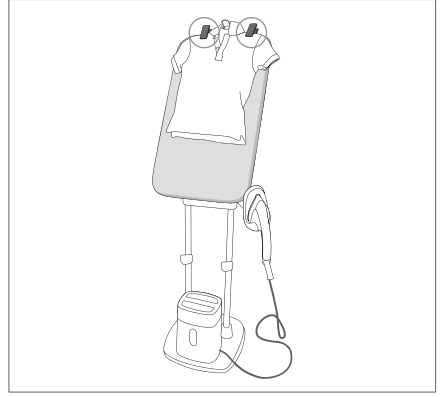

AR استعمل المشابك لتثبيت الملابس على اللوح

— فرشاة القماش

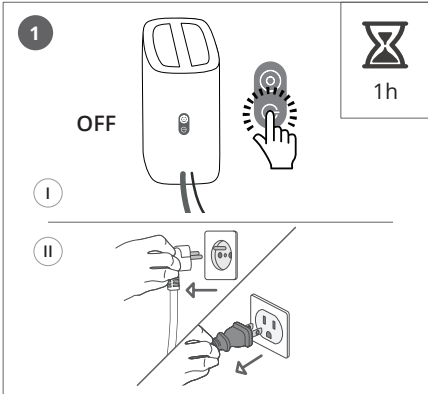

AR قبل فصل الفرشاة أو تركيبها ، أوقف تشغيل الجهاز واتركه ليبرد لمدة ساعة.

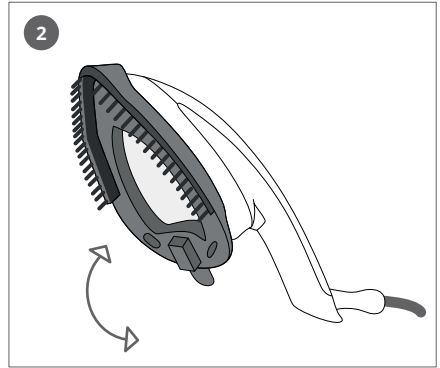

AR ضع فرشاة البخار على نعل المكواة. هذا يساعد لاحقاً على فتح ألياف الملابس لتحسين تغلغل البخار.



AR

لا تكو أو توجه البخار مباشرة على الملابس التي يرتديها شخص ما.

السراويل

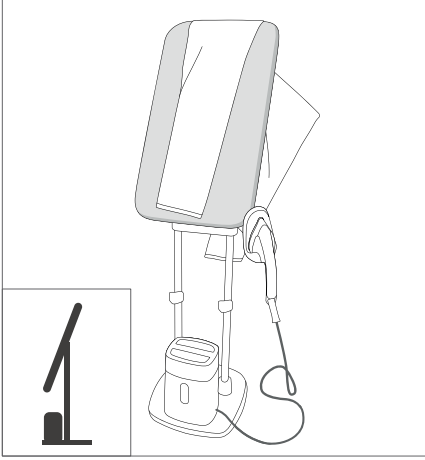

AR

على اللوح المائل ، ضع السراويل لكي الأرجل.

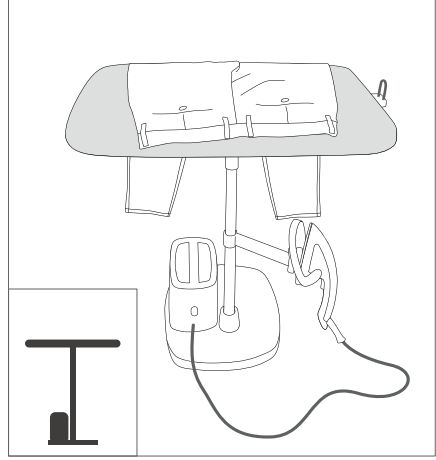

AR

استخدم اللوح في الوضع الأفقي لكي التفاصيل.

تشغيل المكواة

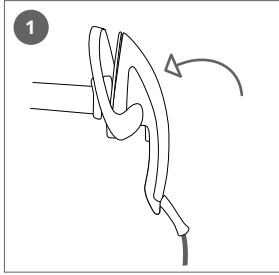

AR ضع المكواة على قاعدتها

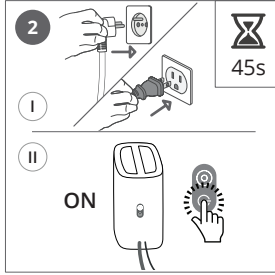

AR اوصل الجهاز بالتيار الكهربائي وشغله. انتظر لمدة 45 ثانية.

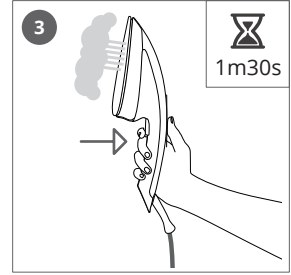

AR اضغط على زناد البخار لمدة 1 دقيقة و 30 ثانية الى أن يخرج البخار.

الكي والتبخير

4

للقمصان

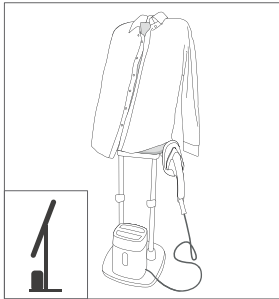

AR على الوضع المائل ، ضع القميص على اللوحة لكي الظهر والصدر.

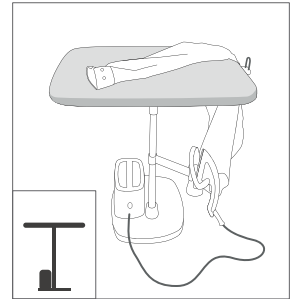
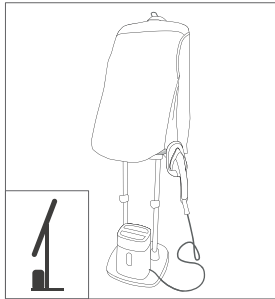

AR استخدم اللوح في الوضع الأفقي لكي التفاصيل.



AR

تأكد من ضبط خرطوشة الترسبات قبل تشغيل الجهاز. لضبط الخرطوشات ، يرجى الرجوع إلى تعليمات التجميع.

تعبئة خزان الماء

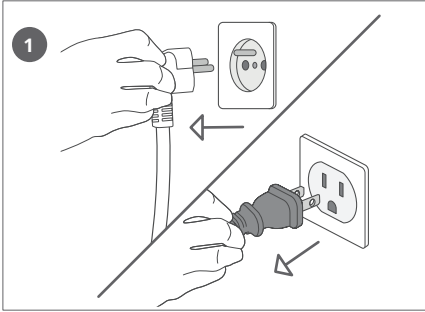

AR

افصل الجهاز عن التيار الكهربائي

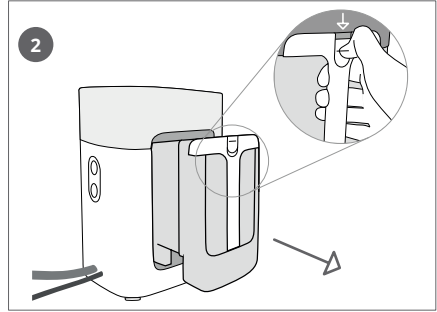

AR

حرر خزان الماء وأخرجه من مكانه

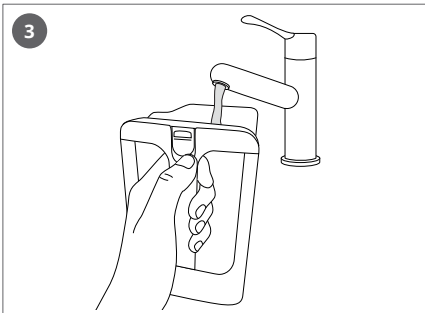

AR

املا خزان الماء

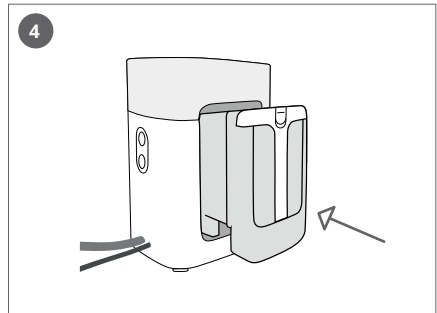

AR

أدخل خزان الماء الى مكانه واقفله.

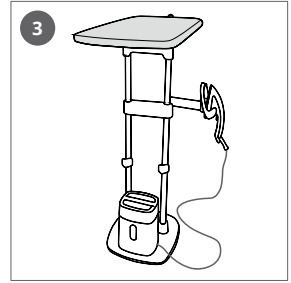
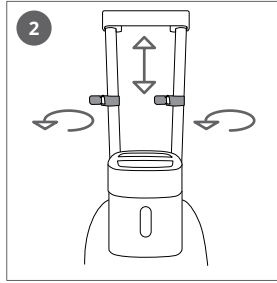
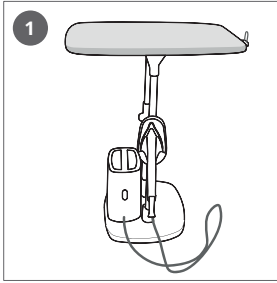

AR

في الوضع الأفقي ، افتح قفلات الأعمدة. اسحب اللوحة نحو الوضع الذي تريده. اقلق قفلات الأعمدة.



AR

عند فتح قفلات الأعمدة ، قد تنخفض اللوحة. امسكها أثناء التلاعب.

توجيه قاعدة المكواة

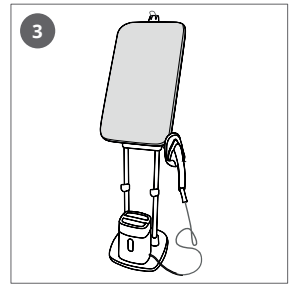
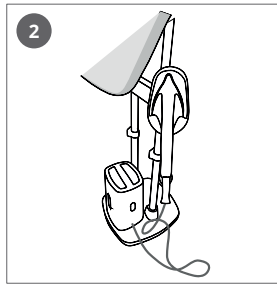
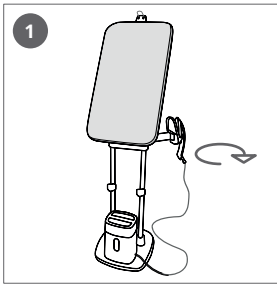

AR

حرك قاعدة المكواة على الجزء الأمامي من الجهاز ، واضبطها حسب الوضعية الأكثر ملائمة.

جعل اللوح في وضع منحدر

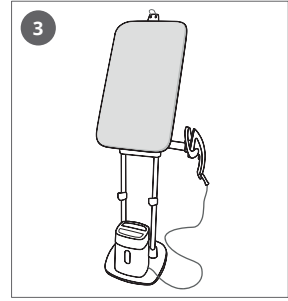
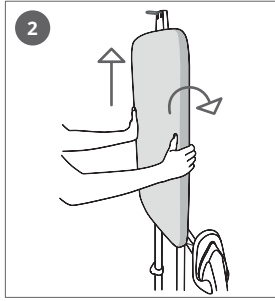
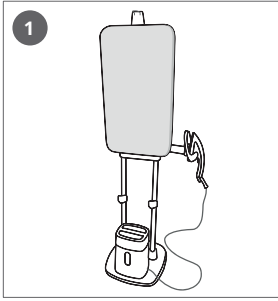

ضع يديك على كل جانب من جوانب اللوحة ، وارفعها عموديًا ، واملأها إلى الخلف حتى تصل إلى الوضع المائل. **AR**

حرك اللوحة إلى الوضع الأفقي

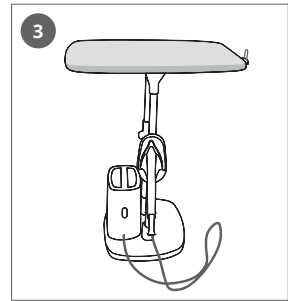
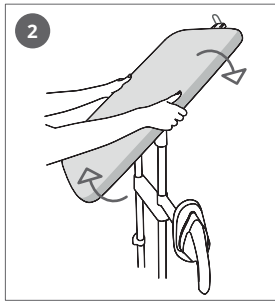
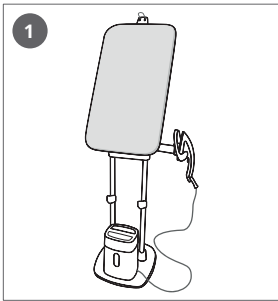

ضع يديك على كل جانب من اللوحة ، وارفعها عموديًا، وأملأها إلى الخلف حتى تصبح في الوضع الأفقي. **AR**

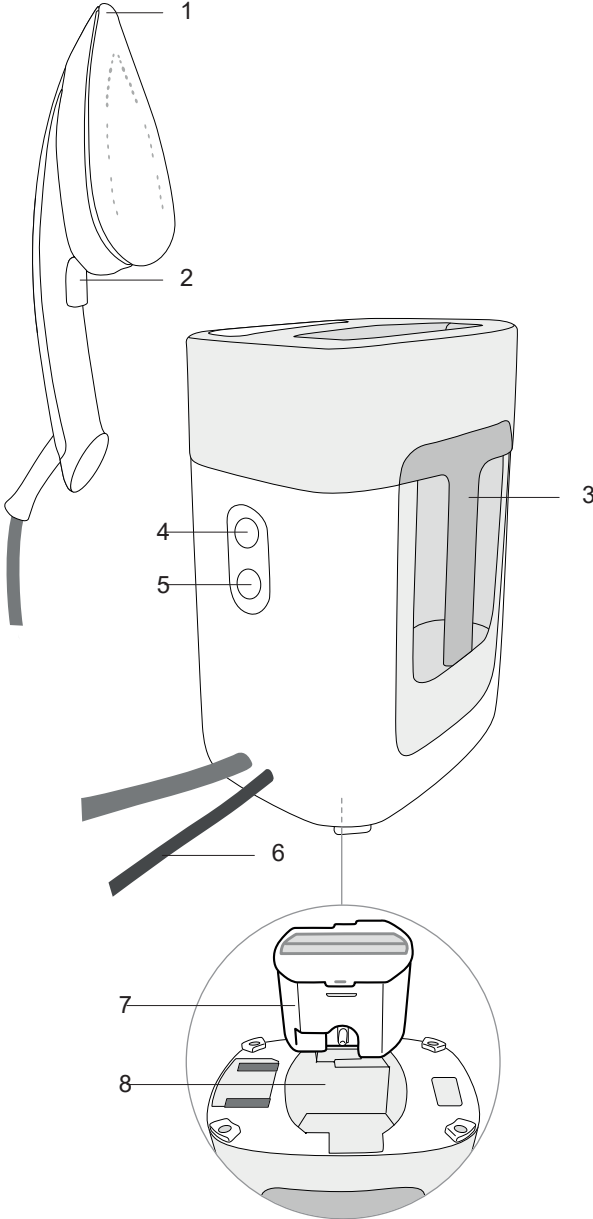

AR

1. نعل المكواة
2. زناد البخار
3. خزان الماء
4. مؤشر ضوئي ضد الترسبات
5. زر تشغيل/إيقاف
6. السلك الكهربائي
7. خرطوشة ضد الترسبات
8. حُجيرة الخرطوشات

المنتج

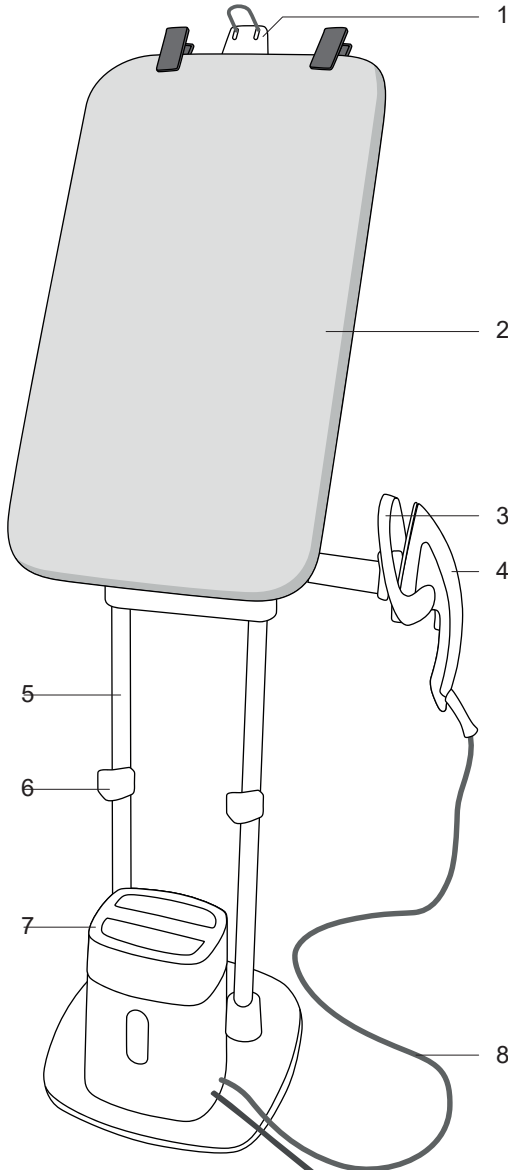

AR

1. خطاف العلاقة
2. لوح قابل للإمالة
3. قاعدة المكواة
4. المكواة
5. الشكل قابل للطي
6. ضوابط الارتفاع
7. وحدة البخار
8. خرطوم البخار

عند الإستعمال للمرة الأولى، قد يصدر عن الجهاز بعض الدخان والرائحة.

إنها لا تؤثر على استعمال الجهاز، وسوف تختفي بسرعة.

عند الإستعمال للمرة الأولى، قد تخرج بعض الجسيمات الصغيرة من المكواة. انها جزء من عملية الإنتاج ولا تؤثر عليك أو على الملابس. سوف تختفي هذه الظاهرة بعد استخدامات قليلة.

استخدم الجهاز فقط على سطح واضح وجلي لعدم انسداد قاعدة المنتج (الأسطح الأفقية أو الرأسية).

- أي نوع من المياه يمكن استخدامه؟

تم تصميم هذه المكواة لإستخدام مياه الصنبور. إذا كان الماء ثقيلًا للغاية، يُرجى خلط 50% من ماء الصنبور مع 50% من المياه المُفطرة.

هام



لا تستعمل اللوحة الخاصة بالجهاز للمكاي التقليدية أو لمولدات البخار. تُستعمل هذه اللوحة فقط للمكواة الخاصة بهذا الجهاز.

هام



لا تستخدم الماء الذي يحتوي على إضافات (التشا، العطور، المواد العطرية، المُلطفات، إلخ)، أو مياه التكتيف (على سبيل المثال المياه الصادرة عن المجففات، مياه الثلجات، المياه الصادرة عن وحدات تكييف الهواء، مياه الأمطار). تحتوي هذه المياه على مواد ونفايات عضوية أو معادن تتركز تحت تأثير الحرارة وتسبب الإفرازات أو التلويين البني أو التقصير في عمر للجهاز.