

taurus

ALPATEC 

AC 35S
AC 350 RVKT
350 KT

Climatiseur Monobloc local
Portable Air Conditioner
Aire Acondicionado Portátil
Ar Condicionado Portátil
لومحم ءاوه فيكتم



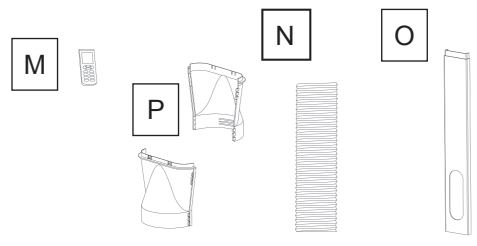
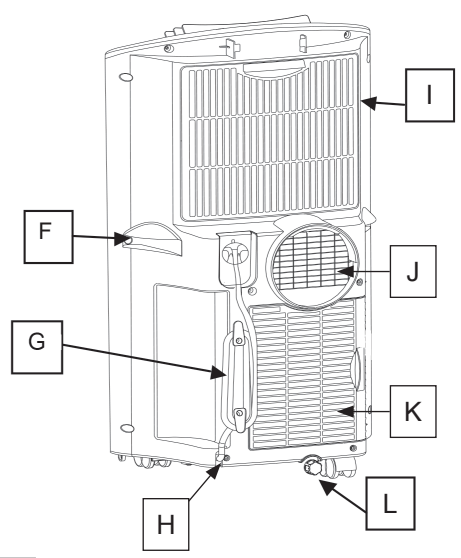
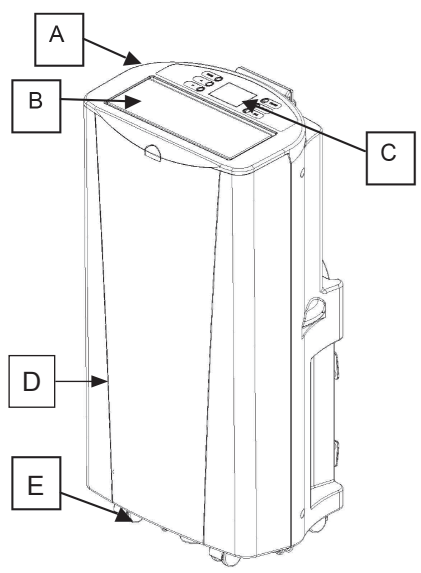
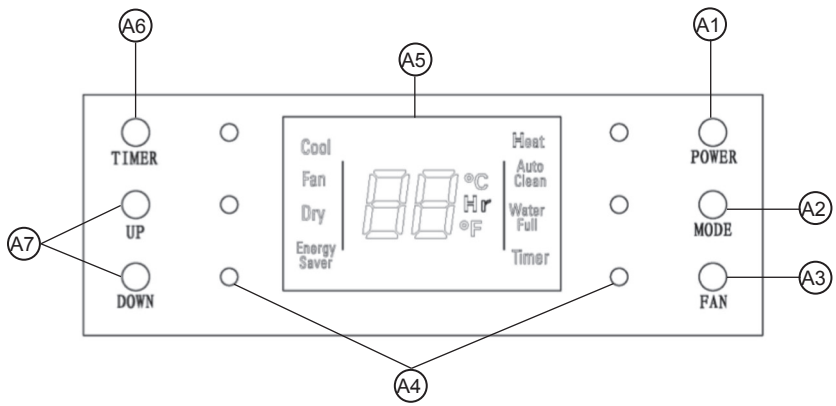

Climatiseur local AC35S - AC 350KT - AC 350 RVKT



Cher Client,

TAURUS ALPATEC vous félicite d'avoir choisi ce produit et vous remercie de votre confiance. Pour votre confort et votre sécurité, votre article a été vérifié à toutes les étapes de sa fabrication et a passé avec succès tous nos tests de qualité.

Nos produits sont conçus pour vous plaire tant par leur design que par leur facilité d'utilisation et dans l'objectif constant de vous apporter complète satisfaction.

Description

A Capot Supérieur	I Filtre supérieur
B Grille de sortie d'air	J Grille de protection
C Panneau de contrôle	K Filtre inférieur
D Corps	L Bouchon d'eau
E Roulettes	M Télécommande
F Poignée de transport	N Conduit d'air
G Cordon d'alimentation	O Kit fenêtre
H Purge d'eau	P Manchon de raccordement

Panneau de commandes

- A1 : Interrupteur ON/OFF
- A2 : Mode
- A3 : Vitesse ventilateur
- A4 : Lampe LED
- A5 : Zone d'affichage
- A6 : Minuterie
- A7 : Boutons de sélection up (haut) et down (bas)

Lire attentivement cette notice avant de mettre l'appareil en marche, et la conserver pour la consulter ultérieurement. La non-observation et application de ces instructions peuvent entraîner un accident et annuler la garantie.



Conseils et mesures de sécurité

- Cet appareil peut être utilisé par des enfants âgés de 8 ans et plus et par des personnes dont les capacités physiques ou mentales sont réduites ou des personnes dénuées d'expérience ou de connaissance, s'ils ont pu bénéficier d'une surveillance ou d'instructions préalables concernant l'utilisation de l'appareil en toute sécurité et avoir compris les dangers impliqués.
- Cet appareil n'est pas un jouet. Il

convient de surveiller les enfants pour s'assurer qu'ils ne jouent pas avec.

- Le nettoyage et la maintenance ne doivent pas être effectués par des enfants sauf s'ils sont supervisés par un adulte.

- Ne jamais utilisé l'appareil s'il est tombé, s'il a des signes visibles de dommages, si le cordon d'alimentation ou la prise sont endommagés. Ne jamais réparer l'appareil vous-même, cela implique des risques et vous perdriez le bénéfice de la garantie. Comme tout appareil électrique il doit être réparé par une personne qualifiée.

- Ne jamais modifier la prise de courant, ne jamais utiliser d'adaptateur ni de prise de courant. Cet appareil n'est pas destiné à être mis en fonctionnement au moyen d'une minuterie extérieure ou par un système de commande séparé.

- Avant de raccorder l'appareil au secteur s'assurer que le voltage indiqué sur la plaque signalétique correspond à celui du secteur. Si ce n'est pas le cas ne branchez pas l'appareil et adressez-vous à votre revendeur.

- L'appareil doit être branché sur une prise de courant reliée à la terre supportant un minimum de 16 Ampères.

- Ne pas forcer le cordon d'alimentation, ne pas utiliser le cordon d'alimentation pour lever, déplacer ou débrancher l'appareil.

- Ne jamais enrouler le cordon d'alimentation autour de l'appareil.

- Ne pas plier ni couper le cordon d'alimentation afin d'éviter tout choc électrique.

- Ne pas laisser le cordon d'alimentation en contact avec les parties chaudes de l'appareil.

- Vérifier régulièrement l'état du cordon d'alimentation. Des câbles endommagés ou emmêlés augmentent le risque de choc électrique.

- Ne pas toucher l'appareil ni la prise avec les pieds ou mains humides, ni les pieds nus.

- Ne pas utiliser l'appareil si le cordon d'alimentation ou la prise sont endommagés.

- Si l'une des enveloppes protectrices se rompt, débranchez-le immédiatement et contactez un technicien agréé ou notre service après-vente.

- Ne pas utiliser l'appareil à proximité d'une piscine ou de tout point d'eau, ni dans les pièces humides tel que les salles de bains.

Recommandations :

- Dérouler entièrement le cordon d'alimentation avant chaque utilisation
 - Ne pas utiliser l'appareil si son dispositif Marche-Arrêt ne fonctionne pas
 - Ne pas utiliser l'appareil s'il est incliné et ne pas le retourner
 - Ne pas retirer les pieds support de l'appareil
 - Débrancher l'appareil après son utilisation avant de le déplacer, de le nettoyer, de remplacer un élément ou de le ranger
 - Cet appareil est destiné à un usage domestique uniquement et non industriel ou professionnel
 - Cet appareil doit être laissé hors de portée des enfants et personnes vulnérables
 - Ne pas exposer l'appareil à des températures extrêmes ni aux intempéries, à la pluie ou environnement humide. L'eau qui entre dans l'appareil augmente les risques de choc électrique ou d'accident.
 - Ne jamais insérer vos mains ou tout objet dans les grilles d'aération de l'appareil afin d'éviter tout risque d'accident. Vérifier régulièrement qu'aucun objet ou poussières n'obstruent la sortie d'air.
 - Vérifier régulièrement l'état de l'appareil, des accessoires et du cordon d'alimentation afin de prévenir tout risque d'anomalies ou d'accident.
 - Ne jamais laisser l'appareil sans surveillance lorsqu'il est branché ou en cours de fonctionnement.
 - Ne pas utiliser l'appareil sur des textiles ou sur des animaux.
 - Ne jamais réparer l'appareil vous-même cela implique des risques et vous perdriez le bénéfice de la garantie.
- AVERTISSEMENT :** Ne jamais éviter une surchauffe et un risque d'accident, ne jamais couvrir l'appareil lorsqu'il est branché.

Toute utilisation inappropriée ou non conforme aux instructions de ce manuel annule la garantie et la responsabilité du fabricant.



Installation

L'appareil doit être installé dans un local approprié. Il est recommandé de réduire au minimum le rayonnement solaire au moyen des volets et/ou rideaux.

- Veillez à retirer tous les éléments d'emballage. Ne pas laisser les éléments tels que sacs plastiques, polystyrène, cordons à portée des enfants afin d'éviter tout risque d'accidents.

- S'assurer que l'appareil est positionné sur une surface plane et stable pouvant supporter son poids et éloigné de toutes sources de chaleur ou matériaux inflammables.

- La prise électrique doit être facilement accessible afin de pouvoir débrancher rapidement l'appareil en cas d'urgence.

Assembler les deux parties de la buse, attention à ne pas trop forcer pour ne pas l'endommager.

Installation mobile

- (à travers une fenêtre ou porte fenêtre entre ouverte)
- Monter la gaine d'air chaud sur la sortie d'air arrière de l'appareil en utilisant la liaison fournie. Assembler l'embout sur l'extrémité libre.
 - Positionner le climatiseur devant une fenêtre ou une porte fenêtre et fixer l'accessoire entre les battants.

Installation « fixe »

- Le climatiseur peut-être installé sur un trou fixe pratiqué dans un mur.
- Réaliser une ouverture de diamètre adapté et fixer l'extrémité de la gaine (en utilisant un tuyau PVC par exemple).
- Veiller à respecter une distance d'environ 50 cm entre l'appareil et le mur pour permettre la circulation d'air.

Installation du Kit fenêtre

Lors de l'utilisation d'un climatiseur local, l'air chaud doit être expulsé à l'extérieur de la pièce à climatiser par un conduit d'air. Cette gaine d'évacuation se place généralement dans l'entrebâillement d'une fenêtre ou d'une porte. Mais l'air chaud peut alors entrer dans la pièce et diminuer significativement l'efficacité de votre climatiseur.

Le kit fenêtre, permet alors d'optimiser l'efficacité du climatiseur. Il est ajustable pour des fenêtres ou porte fenêtre avec ouverture verticale ou horizontale.

- Le kit se place dans les ouvertures latérales, hautes et basses créées par l'entrebâillement de la fenêtre qui ne doit pas être inférieur à 67 cm ni supérieur à 129 cm maximum.

- 1- Installer le kit dans l'entrebâillement de la fenêtre.
- 2- étirer le kit pour l'adapter à l'ouverture.
- 3- Insérer l'embout dans le trou prévu à cet effet.

Utilisation

S'assurer que tous les éléments d'emballage sont retirés
S'assurer que tous les éléments d'emballage sont retirés de l'appareil.

Avant d'utiliser l'appareil pour la première fois laisser le poser verticalement pendant 2 heures.

- Dérouler entièrement le cordon d'alimentation.
- Brancher l'appareil, une sonnerie retentit et la température ambiante s'affiche sur l'écran de contrôle.
- Appuyer sur le bouton Marche-Arrêt, une sonnerie retentit. L'appareil démarre en mode Climatisation à vitesse rapide si la température ambiante est supérieure à 22°C.
- Appuyer sur le bouton MODE pour changer le mode de fonctionnement, chaque pression modifie la pression suivant le principe :

Climatisation - Chauffage (uniquement pour le modèle AC 350 RVKT)
Ventilation – Déshumidification – Economiseur d'énergie



Réglage de la vitesse de ventilation :

- En mode climatisation ou ventilation vous pouvez sélectionner la vitesse en appuyant sur le bouton VITESSE. Chaque pression fait évoluer la vitesse sur le principe :

Lent (F1) - Moyen (F2) - Rapide (F3)



- En mode déshumidification la ventilation est forcée en vitesse lente

Réglage de la température

Utiliser les touches de réglages ▲ et ▼ .

Un bip retentit à chaque pression.

Chaque pression augmente ou diminue de 1 °C.

La température s'affiche sur l'écran.

La plage de température s'étend de 16 °C à 30 °C.

Réglage du Minuteur

Pour programmer un départ différé de l'appareil :

Lorsque l'appareil est éteint, appuyer sur le bouton MINUTEUR, un bip retentit et 0

clignote sur le panneau de contrôle.

Utiliser les boutons ▲ et ▼ pour régler le temps au bout duquel l'appareil démarrera. L'heure sélectionnée clignote puis devient fixe pour confirmer la sélection. L'heure sélectionnée reste affichée sur le panneau de contrôle jusqu'à ce que l'appareil démarre.

Pour annuler la programmation appuyer le bouton MINUTEUR jusqu'à ce que la température ambiante apparaisse sur l'écran de contrôle.

Pour programmer un arrêt différé de l'appareil :

Lorsque l'appareil est en fonctionnement appuyer sur le bouton MINUTEUR, un bip retentit et « 0 » clignote sur le panneau de contrôle.

Utiliser les boutons ▲ et ▼ pour régler le temps au bout duquel l'appareil s'arrêtera. L'heure sélectionnée clignote puis devient fixe pour confirmer la sélection. L'heure sélectionnée reste affichée sur le panneau de contrôle jusqu'à ce que l'appareil s'arrête.

Pour annuler la programmation appuyer le bouton MINUTEUR jusqu'à ce que la température ambiante apparaisse sur l'écran de contrôle.

Réglage de l'oscillation

L'oscillation se règle manuellement, pour une oscillation automatique utiliser la télécommande.

Mode Climatisation

Appuyer sur le bouton Mode jusqu'à ce que COOL s'affiche sur l'écran de contrôle à gauche de la température. Un bip retentit à chaque pression.

Dans ce mode l'appareil refroidit la pièce.

Sélectionner la température à l'aide des touches

▲ et ▼

L'appareil démarre au plus tard 3 minutes après l'activation du mode.

Mode Ventilation

Appuyer sur le bouton Mode jusqu'à ce que FAN s'affiche sur l'écran de contrôle à gauche de la température. Un bip retentit à chaque pression. En mode ventilation vous pouvez régler la vitesse et la température.

Mode Déshumidification

Appuyer sur le bouton MODE jusqu'à ce que DRY s'affiche sur l'écran de contrôle.

L'appareil fonctionne sur vitesse lente.

Commande protection antigel

(uniquement sur modèle AC 350 RVKT) :

- Avec le fonction antigel, le voyant de chaleur clignotera

Protection contre surchauffe

(uniquement sur le modèle AC 350 RVKT) :

En mode chauffage, le compresseur et le moteur s'arrêteront jusqu'à ce que la température de l'appareil revienne automatiquement à son état de chauffage habituel.

Protection du compresseur

Sauf pour la première mise en route, le compresseur peut se mettre en route immédiatement. Dans d'autres cas, il est équipé d'une protection qui retarde sa mise en route de 3 minutes.

Réservoir d'eau plein

- Lorsque le réservoir d'eau est plein, l'appareil arrête de fonctionner, « FL » clignote sur le panneau de contrôle

- Éteindre et débrancher l'appareil, mettre un récipient à proximité de l'appareil, dévisser le bouchon et retirer le bloqueur d'eau (à l'arrière de l'appareil).

Fixer un tuyau dans l'orifice et placer l'embout resté libre dans le récipient.

Pour une utilisation efficace en mode climatisation, ne jamais utiliser le drainage de façon permanente.

Si vous n'utilisez pas l'appareil pendant une longue période, vider entièrement le réservoir d'eau avant de le ranger dans un endroit sec et sans poussière.

Mode veille (Stand by)

- Afin d'économiser l'énergie, l'appareil passe en mode veille si au bout de 10 secondes, aucune opération n'a été réalisée.

- Pour revenir à un fonctionnement normal, il suffira d'appuyer sur le bouton marche/arrêt.

Télécommande

Cet appareil est équipé d'une télécommande qui fonctionne avec 2 piles type AAA (non fournies)

- Retirer le couvercle du compartiment à piles.

- S'assurer du sens de l'insertion des piles dans la télécommande.

- Ne jamais utiliser d'autres autres piles que celles recommandées par le fabricant.

- Toutes les fonctions de l'appareil peuvent être actionnées avec la télécommande.

Fonctions activées uniquement avec la télécommande :

OSC. : En appuyant sur ce bouton l'oscillation est automatique

Auto Nett. : °C ◆ °F :

Si vous n'utilisez pas la télécommande pendant une longue période, veillez à retirer les piles.



Entretien et nettoyage

Toujours veiller à ce que l'appareil soit éteint et débranché avant le nettoyage.

Ne jamais nettoyer l'appareil lorsqu'il est en fonctionnement ni avec des produits abrasifs.

Si besoin l'extérieur de l'appareil peut être nettoyé avec un chiffon doux.

L'appareil est équipé d'un filtre lavable. Il est conseillé de le nettoyer toutes les 2 semaines.

- Retirer le cache filtre à l'arrière de l'appareil.

- Retirer le filtre du cache-filtre, le nettoyage à l'eau chaude savonneuse, le rincer, le sécher et le remettre en place.

- Remettre le cache filtre.



Anomalies et réparation

En cas d'anomalies et avant de faire appel à un réparateur agréé, veuillez vérifier les points suivants :

Problème	Causes possibles	Solutions possibles
L'appareil ne fonctionne pas	L'appareil n'est pas branché Le réservoir d'eau est plein La température de la pièce est trop chaude ou trop froide	Branché l'appareil Vider le réservoir d'eau La température ambiante doit être comprise entre 7° et 40 °C
L'appareil n'émet pas assez d'air frais	L'appareil est sous les rayons directs du soleil Les portes ou fenêtres sont ouvertes Le filtre à air est bouché L'entrée ou la sortie d'air est bouchée La température ambiante est inférieure à la température sélectionnée	Fermer les rideaux ou les volets Fermer les portes ou fenêtres Nettoyer le filtre à air Nettoyer l'entrée ou la sortie d'air Changer la sélection de température
L'appareil est très bruyant	L'appareil n'est pas placé sur une surface plane et horizontale	Placer l'appareil sur une surface plane et horizontale
Le compresseur ne fonctionne pas	La distance entre la télécommande et l'appareil est trop grande Les piles sont HS	Approcher la télécommande de l'appareil Changer les piles
E1	La température de climatisation est anormale	Faire vérifier le capteur de température par un technicien agréé
E2	La température ambiante est anormale	Faire vérifier le capteur de température par un technicien agréé
E3	Pas de réfrigérant ou peu de fluide frigorigène	Vérifier s'il y a des fuites et faire appel à un technicien agréé
E4	Protection antigel	Attendre pour le dégivrage la protection s'arrêtera automatiquement
P2 or FL	Le réservoir d'eau est plein	Vider le réservoir d'eau

Si aucune des solutions possibles ne correspond au dysfonctionnement rencontré, ne tentez pas de réparer l'appareil vous-même vous risqueriez un accident et perdriez le bénéfice de la garantie. Contacter votre revendeur ou le service après-vente aux coordonnées indiquées sur la carte de garantie.

Spécifications :

Voltage : 220-240 V

Fréquence : 50 Hz

Capacité de déshumidification : 33,6 l/j

Débit d'air : 435m³/h

Dim. gaine l/ø : 1,5 m/150 mm

Température de fonctionnement : Entre 7 °C et 40 °C

Minuteur : 24 heures

Classe I

Gaz réfrigérant R 410 A

Taille produit : 47 x 84 x 37 cm

Poids produit : 36 kg

Note : les appareils peuvent subir des mises à jour et par conséquent présenter des éléments différents de ceux qui sont représentés sans que cela ne constitue pour autant un préjudice pour les textes contenus dans ce manuel.

Conserver soigneusement ce mode d'emploi.

Le fabricant décline toute responsabilité en cas de dommages aux personnes ou aux biens suite au non-respect des normes contenues dans cette notice.



Écologie et recyclage du produit

Au terme de sa durée de vie, ce produit ne doit pas être éliminé avec les ordures ménagères mais doit être remis à un point de collecte destiné au recyclage des appareils électriques et électroniques. Le symbole figurant sur le produit, la notice d'utilisation ou l'emballage vous indique cela. Les matériaux sont recyclables conformément à leur marquage.

Vous apporterez une large contribution à la protection de l'environnement par le biais du recyclage, de la réutilisation matérielle ou par les autres formes de réutilisation des appareils usagés. Veuillez vous adresser à votre municipalité pour connaître la déchetterie compétente.

Cet appareil est conforme à la directive 2006/95/EC sur la basse tension, la directive 2004/108/EC sur la compatibilité électromagnétique et la directive 2011/65/EC sur les restrictions de l'utilisation de certaines substances dangereuses dans les équipements électriques et électroniques.

Portable Air Conditioner AC35S - AC 350KT - AC 350 RVKT



Dear customer,

Many thanks for choosing to purchase a ALPATEC brand product.

Thanks to its technology, design and operation and the fact that it exceeds the strictest quality standards, a fully satisfactory use and long product life can be assured.

Description

A	Top Cover	I	Up filter frame
B	Air Outlet grill	J	Protective net
C	Panel control	K	Down filter frame
D	Housing	L	Water plug
E	Castor	M	Remote control
F	Handle	N	Exhaust hose
G	Power cord	O	Window kit
H	Drain port	P	Hose adaptor

Control Panel

A1	On/Off power	A5	Display area
A2	Mode	A6	Timer
A3	Fan Speed	A7	Up and down buttons
A4	LED lamp		

Remote control

A	Power	E	Auto swing
B	Mode	F	Auto clean
C	Fan function	G	Up and down function
D	Timer		

- Read these instructions carefully before switching on the appliance and keep them for future reference. Failure to follow and observe these instructions could lead to an accident.



Safety advice and warnings

- This appliance can be used by children aged from 8 years and above and persons with reduced physical, sensory or mental capabilities or lack of experience and knowledge if they have been given supervision or instruction concerning use of the appliance in a safe way and understand the hazards involved.

- This appliance is not a toy. Children should be supervised to ensure that they do not play with the appliance.

- Cleaning and user maintenance shall not be made by children unless they are supervised.

- Only use the appliance with the specific electric connector provided.

- If the connection to the mains has been damaged, it must be replaced, take the appliance to an authorised technical support service. Do not attempt to disassemble or repair the appliance by yourself in order to avoid a hazard.

- Ensure that the voltage indicated on the rating label matches the mains voltage before plugging in the appliance.

- Connect the appliance to a base with an earth socket withstanding a minimum of 16 amperes

- The appliance's plug must fit into the mains socket properly. Do not alter the plug. Do not use plug adaptors.

- Do not force the power cord. Never use the power cord to lift up, carry or unplug the appliance.

- Do not wrap the power cord around the appliance.

- Do not clip or crease the power cord.

- Check the state of the power cord. Damaged or tangled cables increase the risk of electric shock.

- Do not touch the plug with wet hands.

- Do not use the appliance if the cable or plug is damaged.

- If any of the appliance casings breaks, immediately disconnect the appliance from the mains to prevent the possibility of an electric shock.

- Do not use the appliance if it has fallen on the floor, if there are visible signs of damage or if it has a leak.

- Do not place the appliance where it can reach the sunlight.

- Place the appliance on a horizontal, flat, stable surface away from heat sources and contact with water (splashes etc.)

- Do not use or store the appliance outdoors.

Use and care:

- Fully unroll the appliance's power cable before each use.

- Do not use the appliance if the on/off button does not work.

- Do not move the appliance while in use.

- Do not remove the castors of the appliance

- Use the appliance handle, to catch it or move it.

- Do not turn the appliance over while it is in use or connected to the mains.

- Unplug the appliance from the mains when not in use and before undertaking any cleaning task.

- This appliance is for household use only, not professional, industrial use.

- This appliance should be stored out of reach of children and/or the disabled.

- Do not expose the appliance to extreme temperatures.
- Never leave the appliance connected and unattended if it is not in use. This saves energy and prolongs the life of the appliance.
- **Any misuse or failure to follow the instructions for use renders the guarantee and the manufacturer's liability null and void.**



Installation

- Be sure to remove all packaging material from inside the appliance.
- Respect the legal provisions concerning safety distances from other elements such as pipes, electrical connections, etc.
- Ensure that the appliance is level with respect to the floor.
- The appliance requires suitable ventilation in order to work properly. Leave a space of 50cm between walls or other obstacles.
- Do not cover or obstruct any of the openings of the appliance.
- Do not cover or obstruct the sides of the appliance, and leave a minimum space of 40cm front other walls, ceiling.
- The plug must be easily accessible so it can be disconnected in an emergency.
- To achieve the highest efficiency from the appliance it should be situated in a place where the atmospheric temperature is between 12 and 32°C.
- Ensure that the extraction pipe remains in a horizontal position.
- Do not add new sections to the extraction tube provided, as it could cause the appliance to malfunction.

Assemble the hose adaptor.

Don't push too hard to prevent damage.

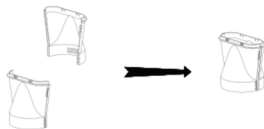

Assembly of the exhaust hose

- Lengthen one head of the hose, screw it into the unit anti-clockwise.
- The same way to connect the hose to the assembled adaptor (At least three circles)

Installation of window kits

Partially open the window and then fix the window kits to the window.

The window kits can be installed on most normal and vertical windows, and it is adjustable.



Fix the other end of the heat-exhausted hose to the air-outlet window kit.

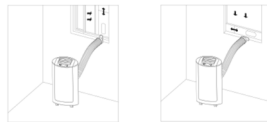

Instructions for use

Before use:

- Remove the appliance's protective film.
- Before using the unit, please keep it upright at least 2 hours.

Use

- Unroll the cable completely before plugging it in.
- Connect the appliance to the mains.
- You will hear a beep, the unit is in stand by status.
- Digital screen will indicate temperature (Range: 5~35°C), if ambient temperature above 35°C, screen will show "H". If it is below 5°C, it will indicate "L" and the unit will enter standby status.
- When press the ON/OFF button, the unit will enter in cooling mode (setting temperature 24°C), high speed fan.
- Press again, unit will shut off and play shut off beep.
- Press the MODE button to choose Cooling, Heating (only for the model AC 350 RVKT) Fan or dehumidifying mode.

Fan speed:

- Under the cooling and the fan mode, the speed goes as follow:
- Low Fan (F1)→Middle Fan (F2)→High Fan (F3)→Low Fan (F1)
- Under the dehumidifying mode, fan is working in low speed.

Timer function:

- The appliance's operating time can be controlled.
- To program the operating time simply select it using pressing the timer icon.
- Timer icon will flash "88" area indicates 24:00
- You can set your time through UP and DOWN buttons.
- The HOUR number will change from 1,2,3...24; the Minute number will change from 10, 20,30...50.
- Auto-shut-off timer is only available when the unit on.
- Auto-run timer is only available when the unit is off.
- After timer setting accomplishes effectively, TIMER icon will keep on flashing until setting time is due. If set again, history record will be cleared.

1.6

- Up and Down button : can set temperature and timer.
- Under cooling mode, the setting temperature ranges from 18~30°C.

Auto swing:

- Press this button to control the swing function.

Cooling function:

- Press the button MODE until the word Cool appear on the control panel.
- Press the up or down button to increase or decrease the temperature.

- NOTE: If the temperature of the room is higher of the selected one, the appliance will not start working.

Fan function:

- Press the button MODE until the word Fan appear on the control panel.
- You can choose the speed fan: Low-middle-high

Dehumidifying function:

- Press the button MODE until the word Dry appear on the control panel
- On the dehumidifying mode, the fan is working in low speed.

Anti-freezing protection control.

- (only for the model AC 350 RVKT):
- Under anti freezing function,the heat light will flash

Anti-heating protecting

- (only for the model AC 350 RVKT):
- Under heating mode, the compressor and motor will stop work until the temperature of the machine automatically recover to ordinary heating status.

Compressor delay-protection

- Except for the first power-on, the compressor can start at once. In other cases, the compressor runs under 3 minutes delay protection.

Water tank full protection:

- When the water level in the bottom water plate is above the warning level, the unit will alert automatically and "FL" will flashes on LCD.
- Please discharge water in the machine according to chapter "water drainage".

Stand-by function:

- In order to save energy, the appliance passes to stand-by after 10 seconds if the user does not use it.
- To turn it on again, you simply have to press the on/off button.

Once you have finished using the appliance:

- Stop the appliance by releasing the pressure on the on/off button.
- Unplug the appliance from the mains.
- Remove the water from the water tank.
- Clean the appliance.

Carry handle/s:

- This appliance has a handle on the side of the body, which facilitates comfortable transport.

Water drainage:

Manual drainage:

- When the water tank is full and unit stop working, please shut off the unit and unplug .
- Do not move the model sharply, or the water will split out from water received plate.
- Use a water container to take water under the water plug.
- Screw off the water plug and unplug the water blocker, water will come out the water container.
- Stuff up the water blocker and screw down the water plug.

Continuous drainage:

- Screw off the water plug and unplug the water blocker.
- Use water pipe to connect the water outlet. Lead the pipe to the outside or washroom.

NOTE: This method can be done only if there is no water in the water received plate.

- This model have self evaporative function, under cooling mode, please do not use continue drainage to get better cooling effect.



Cleaning

- Disconnect the appliance from the mains and allow it to cool before undertaking any cleaning task.
- Clean the electrical equipment and the mains connection with a damp cloth and dry. DO NOT IMMERSE IN WATER OR ANY OTHER LIQUID.
- Clean the equipment with a damp cloth with a few drops of washing-up liquid and then dry.
- Do not use solvents, or products with an acid or base pH such as bleach, or abrasive products, for cleaning the appliance.
- Do not let water or any other liquid get into the air vents to avoid damage to the inner parts of the appliance.
- Never submerge the appliance in water or any other liquid or place it under running water.
- If the appliance is not in good condition of cleanliness, its surface may degrade and inexorably affect the duration of the appliance's useful life and could become unsafe to use.

Air filter cleaning

- Clean the air filters every 2 weeks. If the air filter is blocked with dust, the efficiency will reduce.
- Pull out up and down filter as below pictures
- Wash the air filters by immersing it gently into warm water with a neutral detergent, rinse it and dry it thoroughly in a shaded place.
- Install air filters carefully after cleaning the filters.

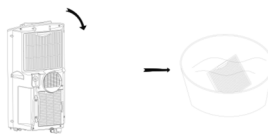

After Season Maintenance:

- Pull out the plug in drainage hole and empty the water received plate, or drain out the water by leaning the unit, then shift the unit mode to Fan mode, and press the button for 5 seconds till it low fan speed.
- Keep this mode for half day till the conduit is dried. Doing like this can keep the inner unit dried and not go moldy.
- Turn off the unit and pull out the plug.
- Coil the wire and bind it together, then put it into the accessories room.
- Separate the air-exhausted pipe and safely keep it.
- Put the unit into a plastic bag, then keep it in a dried place.
- Take out the batteries of remote control and safely keep them.
- * All accessories can be put in the accessories room on the back of the unit.



Anomalies and repair

- Take the appliance to an authorised technical support service if product is damaged or other problems arise. Do not attempt to disassemble or repair the appliance yourself as this may be dangerous.

- If any anomaly is detected, check the following table:

Anomalies	Causes	Solutions
The unit does not work	No power supply Water full indicator illuminate Timer function is active Room temperature too low or too high	Turn on the appliance Drain out the inner stored water Cancel timer function Suggesting ambient temperature between 7-40°C
The unit does not seem to perform	Indirect sunlight Window or doors open Filter is very dirty Air inlet or air outlet is blocked Room temperature is lower than the setting one	Draw the curtains Close windows and turn on another air conditioner Clean or change the air filter Clean out the stemming Change the temperature setting
The unit noise is high	The unit is not put on a flat surface	Put the unit on a flat and stable surface that can support its weight
Compressor does not work	Heat exceeded protection is active	Re start the unit 3 minutes later till the temperature low down
Remote control does not work	The distance is too far The batteries run out	Let the remote control near the unit Change the batteries
E1 on LCD	Coil temperature is abnormal	Check coil temperature sensor or relevant circuit Contact the technical support
E2 on LCD	Room temperature is abnormal	Check the room temperature sensor. Contact the technical support
E3 on LCD	No refrigerant or there is very few refrigerant	Check leakage, welding, vacuum pump and contact the technical support
P2 on LCD	The water tank is full	Drain out the water

Specifications:

Voltage: 220-240V

Frequency: 50Hz

Dehumidifying capacity: 33.6L/j

Airflow: 453m³/h₄

Exhaust pipe diameter: 1.5m/150mm

Working temperature: between 7-40°C

Timer: 24 hours

Class I

Refrigerant gaz: R410A

Product size: 47*84*37cm

Product weight: 36kg

For EU product versions and/or in case that it is requested in your country:



Ecology and recyclability of the product

- The materials of which the packaging of this appliance consists are included in a collection, classification and recycling system. Should you wish to dispose of them, use the appropriate public recycling bins for each type of material.

- The product does not contain concentrations of substances that could be considered harmful to the environment.

- This appliance contains, or could contain, oil. Remember that one should abide by the regulations concerning the elimination of this type of contaminant.

- This symbol means that in case you wish to dispose of the product once its working life has ended, take it to an authorised waste agent for the selective collection of Waste from Electric and Electronic Equipment (WEEE).

This appliance complies with Directive 2006/95/EC on Low Voltage and Directive 2004/108/EC on Electromagnetic Compatibility.

Aire Acondicionado Portátil
AC 35 S - AC 350 KT - AC 350 RVKT



Distinguido cliente:

Le agradecemos que se haya decidido por la compra de un producto de la marca ALPATEC.

Su tecnología, diseño y funcionalidad, junto con el hecho de superar las más estrictas normas de calidad le comportarán total satisfacción durante mucho tiempo.

Descripción

A Capó superior	J Red de protección
B Salida de aire	K Filtro de aire inferior
C Panel de control	L Tapón para el agua
D Cuerpo	M Control remoto
E Ruedecita	N Tubo de descarga de aire caliente
F Agarrador para el transporte	O Kit de la ventana
G Cable	P Adaptador de la manguera
H Tapón de drenaje	
I Filtro de aire superior	

Panel de control

A1 Pulsador ON/OFF	A6 Temporizador
A2 Modo	A7 Botones de selección up (arriba) y down (abajo)
A3 Velocidad ventilador	
A4 Lámpara LED	
A5 Área de visualización	

- Leer atentamente este folleto de instrucciones antes de poner el aparato en marcha y guardarlo para posteriores consultas. La no observación y cumplimiento de estas instrucciones pueden comportar como resultado un accidente.



Consejos y advertencias de seguridad

- Este aparato pueden utilizarlo niños con edad de 8 años y superior y personas con capacidades físicas, sensoriales o mentales reducidas o falta de experiencia y conocimiento, si se les ha dado la supervisión o formación apropiadas respecto al uso del aparato de una manera segura y comprenden los peligros que implica.

- Este aparato no es un juguete. Los niños deben estar bajo vigilancia

para asegurar que no jueguen con el aparato.

- La limpieza y el mantenimiento a realizar por el usuario no deben realizarlos los niños sin supervisión.
- Usar el aparato solamente con el conector eléctrico específico, suministrado.
- Si la conexión red está dañada, debe ser substituida, llevar el aparato a un Servicio de Asistencia Técnica autorizado. Con el fin de evitar un peligro, no intente desmontarlo o repararlo por sí mismo.

- Antes de conectar el aparato a la red, verificar que el voltaje indicado en la placa de características coincide con el voltaje de red.

- Conectar el aparato a una base de toma de corriente provista de toma de tierra y que soporte 16 amperios.

- La clavija del aparato debe coincidir con la base eléctrica de la toma de corriente. Nunca modificar la clavija. No usar adaptadores de clavija.

- No forzar el cable eléctrico de conexión. Nunca usar el cable eléctrico para levantar, transportar o desenchufar el aparato.

- No enrollar el cable eléctrico de conexión alrededor del aparato.

- No dejar que el cable eléctrico de conexión quede atrapado o arrugado.

- Verificar el estado del cable eléctrico de conexión. Los cables dañados o enredados aumentan el riesgo de choque eléctrico.

- No tocar la clavija de conexión con las manos mojadas.

- No utilizar el aparato con el cable eléctrico o la clavija dañada.

- Si alguna de las envoltentes del aparato se rompe, desconectar inmediatamente el aparato de la red para evitar la posibilidad de sufrir un choque eléctrico.

- No utilizar el aparato si ha caído, si hay señales visibles de daños, o si existe fuga.

- Usar el aparato en una zona bien ventilada.

- Debe estar prevista una ventilación adecuada de la sala, si en la misma sala donde se instale el aparato pueden utilizarse simultáneamente otros aparatos alimentados a gas u otro combustible.

- No colocar el aparato donde pueda alcanzarle la luz directa del sol.

- Mantener alejados a niños y curiosos mientras maneje este aparato.

- Situar el aparato sobre una superficie horizontal, plana y estable, que soporte su peso.

- No utilizar ni guardar el aparato a la intemperie.
- No exponer el aparato a la lluvia o condiciones de humedad. El agua que entre en el aparato aumentará el
- **ADVERTENCIA:** No utilizar el aparato cerca del agua.

Utilización y cuidados:

- Antes de cada uso, desenrollar completamente el cable de alimentación del aparato.
- No usar el aparato si su dispositivo de puesta en marcha/paro no funciona.
- No retirar las ruedas del aparato.
- No mover el aparato mientras está en uso.
- Hacer uso del asa para coger o transportar el aparato.
- No dar la vuelta al aparato mientras está en uso o conectado a la red.
- Desenchufar el aparato de la red cuando no se use y antes de realizar cualquier operación de limpieza.
- Este aparato está pensado únicamente para un uso doméstico, no para uso profesional o industrial
- Guardar este aparato fuera del alcance de los niños y/o personas discapacitadas.
- No exponer el aparato a temperaturas extremas.
- Mantener y guardar el aparato en un lugar seco, sin polvo y alejado de la luz del sol.
- Verificar que las rejillas de ventilación del aparato no queden obstruidas por polvo, suciedad u otros objetos.
- No dejar nunca el aparato conectado y sin vigilancia. Además ahorrará energía y prolongará la vida del aparato.

- Toda utilización inadecuada, o en desacuerdo con las instrucciones de uso, puede comportar peligro, anulando la garantía y la responsabilidad del fabricante.



Instalación

- Asegurarse de retirar todo material de embalaje del interior del aparato.
- Asegurarse de que el aparato está bien nivelado respecto al suelo.
- El aparato necesita ventilación adecuada para funcionar correctamente. Dejar un espacio de 50 cm de distancia entre las paredes u otros obstáculos.
- No cubrir ni obstruir los laterales del aparato, dejar un espacio mínimo de 40 cm frente a otras paredes o techo ...
- La clavija debe ser fácilmente accesible para poder desconectarla en caso de emergencia.
- Para una mayor eficiencia el aparato debe situarse en una ubicación donde la temperatura ambiente se encuentre entre 12 y 32°C.
- Para una mayor eficiencia y en la medida de lo posible instalar el aparato en una pared fría (que lindes con el exterior) y debajo de una ventana. Pero nunca interfiriendo u obstruyendo una zona de ventilación.
- Procurar que el tubo de extracción quede en posición horizontal.
- No añadir nuevos tramos al tubo de extracción suministrado, ya que puede provocar un mal funcionamiento del aparato.

- Reúna el adaptador de la manguera. No empuje demasiado con fuerza para prevenir el daño.

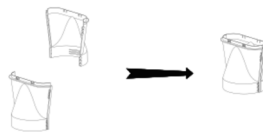

Modo de empleo

Notas previas al uso:

- Retire el film protector del aparato.
- Antes de usar el aparato por primera vez, dejarle en posición vertical durante 2 horas.

Uso

- Desenrollar completamente el cable antes de enchufar.
- Enchufar el aparato a la red eléctrica.
- Se oye un pitido, la unidad está en modo stand by.
- La pantalla digital indicará la temperatura (Rango: 5-35°C), si la temperatura ambiente superior a 35°C, la pantalla mostrará «H». Si es inferior a 5°C, se indicará «L» y la unidad se pondrá en modo stand by.
- Cuando presione el botón ON/OFF, la unidad entrará en modo Frío (temperatura 24 ° c), ventilador de alta velocidad.
- Pulse de nuevo, la unidad se apagará y se oír de nuevo un bip.
- Presionar el botón MODE para elegir las siguientes funciones: Frío, Calentamiento (sólo para el modelo AC 350 RVKT).
- Ventilación o deshumidificador.

Velocidad ventilador

- En el modo ventilación, las velocidades siguen el orden a continuación:
- Baja (F1) → Media (F2) → Alta (F3) → Baja (F1)
- En el modo deshumidificador, la velocidad es la F1 (Baja).

Función Timer:

- Se puede controlar el tiempo de funcionamiento del aparato.
- Para programar un tiempo de funcionamiento simplemente selecciónelo presionando el botón TIMER.
- El icono Timer parpadeará «88» y el panel de control indicará 24:00
- Se puede seleccionar el tiempo con las teclas de subida y bajada.
- La HORA aparecerá con los nombres 1,2 hasta 24 y los minutos cambiarán de 10 en 10 hasta el número 50
- La puesta en marcha del timer pre programada solo se pone en marcha cuando el aparato está funcionando.
- El icono TIMER parpadeará hasta que vaya pasando el tiempo seleccionado.
- Los botones subida y baja permiten seleccionar el tiempo así como la temperatura.
- Transcurrido el tiempo seleccionado, el aparato se parará automáticamente.

Función auto-oscilación:

- Presionar este botón para controlar la oscilación.

Función modo Frio:

- Presionar el botón MODE hasta que la palabra COOL aparezca en el panel de control.
- Presionar los botones de subida y bajada para aumentar o bajar la temperatura.

Función Ventilación:

- Presionar el botón MODE hasta que la palabra FAN aparezca en el panel de control.
- Se puede seleccionar la velocidad: LENTA-MEDIA-ALTA.

Función deshumidificador:

- Presionar el botón MODE hasta que la palabra DRY aparezca en el panel de control.
- En el modo deshumidificado, el aparato funcionara a velocidad lenta.

Mando protección anticongelación

(solo en el modelo AC 350 RVKT):

- Con la función de anticongelante, la luz de calor parpadeará

Protección contra sobrecalentamiento

(solo en el modelo AC 350 RVKT):

En el modo de calefacción, el compresor y el motor se detendrán hasta que la temperatura de la máquina recupere automáticamente al estado de calentamiento ordinario.

Protección de retardo del compresor

Excepto para el primer de encendido, el compresor puede ponerse en marcha de inmediato. En otros casos, el compresor funciona durante 3 minutos con protección de retardo.

Depósito de agua lleno:

- Cuando el depósito de agua está lleno, el aparato dejara de funcionar y "FL" parpadear en el panel de control.
- Vaciar el agua siguiendo las instrucciones del apartado drenaje de agua.

Función auto-desconexión (stand-by):

- Con la finalidad del ahorro energético, el aparato pasa al estado de auto-desconexión (stand-by) al cabo de 10 segundos, si durante este periodo el usuario no ha realizado ninguna acción sobre él.
- Para volver al funcionamiento normal simplemente deberá pulsar el botón marcha/paro.

Drenaje del depósito de agua:

Drenaje manual:

- Cuando el depósito de agua está lleno y la unidad deje de funcionar, por favor, apague y desenchufe la unidad.
- No mueva el aparato de manera brusca, para evitar que el agua desborde fuera del recipiente.
- Utilice un recipiente para recibir el agua saliendo del tapón de drenaje.
- Desenrosque el tapón y desenchufe el bloqueador de agua, el agua saldrá el depósito de agua.
- Tapar el bloqueador de agua y atornillar el tapón.

Drenaje continuo:

- Desenrosque el tapón y desenchufe el bloqueador de agua.
- Utilice la tubo de agua para conectar la salida de agua. Llevar el tubo al exterior o al baño.
- NOTA: Este método sólo puede se puede hacer si no queda agua en el plato receptor de agua.
- Ese aparato dispone de la función auto evaporación en el modo frío (cool). No usar el drenaje continuo para conseguir una mayor sensación de refrigeración.

Asa/s de Transporte:

- Este aparato dispone de un asa en su parte superior para hacer fácil y cómodo su transporte.

Una vez finalizado el uso del aparato:

- Parar el aparato, accionando el botón marcha/paro.
- Desenchufar el aparato de la red eléctrica.
- Retirar el agua del depósito.
- Limpiar el aparato



Limpieza

- Desenchufar el aparato de la red y dejarlo enfriar antes de iniciar cualquier operación de limpieza.
- Limpiar el conjunto eléctrico y el conector de red con un paño húmedo y secarlos después. NO SUMERGIRLOS NUNCA EN AGUA O CUALQUIER OTRO LÍQUIDO.
- Limpiar el aparato con un paño húmedo impregnado con unas gotas de detergente y secarlo después.
- No utilizar disolventes, ni productos con un factor pH ácido o básico como la lejía, ni productos abrasivos, para la limpieza del aparato.
- No deje entrar agua u otro líquido por las aberturas de ventilación para evitar daños en las partes operativas interiores del aparato.
- No sumergir el aparato en agua u otro líquido, ni ponerlo bajo el grifo.
- Si el aparato no se mantiene en buen estado de limpieza, su superficie puede degradarse y afectar de forma inexorable la duración de la vida del aparato y conducir a una situación peligrosa.

Limpieza del filtro de aire

- Limpie los filtros de aire cada 2 semanas. Si el filtro de aire está bloqueado con polvo, reducirá la eficiencia
- Tire hacia arriba y hacia abajo como se indica a continuación filtro las imágenes.
- Lavar los filtros de aire por inmersión, suavemente en agua tibia y un detergente neutro, enjuáguelo y séquelos bien en un lugar sombreado.
- Instalar los filtros de aire con cuidado después de su limpieza.

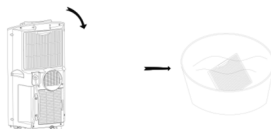



Anomalías y reparación

- En caso de avería llevar el aparato a un Servicio de Asistencia Técnica autorizado. No intente desmontarlo o repararlo ya que puede existir peligro.
- En caso de detectar cualquier anomalía consulte la siguiente tabla:

Anomalías	Causas	Soluciones
El aparato no funciona	No hay suministro de energía Piloto luminoso indicando que el depósito de agua está lleno está iluminado Función timer está iluminada La temperatura de la habitación es demasiada alta o baja	Poner el aparato en marcha Efectuar el drenaje del depósito de agua Cancelar la función Timer La temperatura de la habitación tiene que ser entre 7-40°C
El aparato no emite aire Frio	Luz indirecta Las ventanas o puertas están abiertas El filtro está muy sucio La entrada o salida de aire está bloqueada La temperatura de la habitación es inferior a la seleccionada	Cerrar las cortinas Cerrar las ventanas, puertas y poner el aparato de nuevo en marcha Limpiar o cambiar los filtros de aire Limpiar la entrada o salida de aire Cambiar la temperatura seleccionada
El aparato hace mucho ruido	El aparato no está situado en una superficie plana	Situar el aparato en una
El compresor no funciona	El protector sobre calentamiento esta activado	Esperar 3 minutos y poner de nuevo el aparato en marcha
El control remoto no funciona	La distancia entre el aparato y el mando es muy grande Las pilas no funcionan	Acercar el aparato del mando Cambiar las pilas
E1 en el panel de control	La temperatura de climatización es anormal	Contactar el servicio técnico
E2 en el panel de control	La temperatura de la habitación es anormal	Contactar el servicio técnico
E3 en el panel de control	No hay refrigerante o hay poca refrigerante	Contactar el servicio técnico
P2 en el panel de control	El depósito de agua está lleno	Hacer el drenaje del deposito de agua

Especificaciones:

Voltaje: 220-240V

Frecuencia: 50Hz

Capacidad de deshumidificación: 33.6L/j

Caudal de aire: 453m³/h4

Diámetro del tubo de extracción de aire caliente:

1.5m/150mm

Temperatura de funcionamiento: entre 7-40°C

Temporizador: 24 horas

Class I

Gas refrigerante: R410A

Dimensión de producto: 47*84*37cm

Peso de producto: 36kg

Para las versiones EU del producto y/o en el caso de que en su país aplique:



Ecología y reciclabilidad del producto

- Los materiales que constituyen el envase de este aparato, están integrados en un sistema de recogida, clasificación y reciclado de los mismos. Si desea deshacerse de ellos, puede utilizar los contenedores públicos apropiados para cada tipo de material.
- El producto está exento de concentraciones de sustancias que se puedan considerar dañinas para el medio ambiente.

Este aparato cumple con la Directiva 2006/95/EC de Baja Tensión y con la Directiva 2004/108/EC de Compatibilidad Electromagnética.

- Este símbolo significa que si desea deshacerse del producto, una vez transcurrida la vida del mismo, debe depositarlo por los medios adecuados a manos de un gestor de residuos autorizado para la recogida selectiva de Residuos de Aparatos Eléctricos y Electrónicos (RAEE).

Ar Condicionado Portátil
AC 35 S - AC 350 KT - AC 350 RVKT



Caro cliente:

Obrigado por ter adquirido um produto da marca ALPATEC.

A sua tecnologia, design e funcionalidade, aliados às mais rigorosas normas de qualidade, garantir-lhe-ão uma total satisfação durante muito tempo.

Descripción

A	Capô superior	J	Rede de proteção
B	Saída de ar	K	Filtro de ar inferior
C	Painel de controlo	L	Tampa para a água
D	Corpo	M	Comando à distância
E	Rodas	N	Tube de descarga de ar quente
F	Asa para o transporte	O	Kit da janela
G	Cabo	P	Adaptador da mangueira
H	Tampa de drenagem		
I	Filtro de ar superior		

Panel de control

A1	Botão on/off	A5	Display área
A2	Modo	A6	Temporizador
A3	Velocidade de ventilação	A7	Botão de Up (+) e Down (-)
A4	LED light		

- Ler atentamente este manual de instruções antes de ligar o aparelho e guardá-lo para consultas futuras. A não observância e cumprimento destas instruções pode resultar em acidente.



Conselhos e advertências de segurança

- Este aparelho pode ser utilizado por crianças com 8 anos de idade e mais, e pessoas com capacidades físicas, sensoriais ou mentais reduzidas ou falta de experiência e conhecimento se forem vigiadas ou receberem instruções adequadas relativamente à utilização do aparelho de uma forma segura e compreenderem os perigos que implica.

- Este aparelho não é um brinquedo. As crianças devem ser vigiadas para garantir que não brincam com o

aparelho.

- A limpeza e a manutenção não devem ser realizadas por crianças sem vigiância.

- Usar o aparelho apenas com o conector elétrico específico fornecido.

- Se a conexão de rede estiver danificada, deverá ser substituída. Leve o aparelho a um Serviço de Assistência Técnica autorizado. A fim de evitar perigo, não tente desmontá-lo ou repará-lo sozinho.

- Antes de ligar o aparelho à corrente, verifique se a tensão indicada na placa de características corresponde à tensão da rede.

- Ligar o aparelho a uma tomada de corrente com ligação a terra e que suporte 16 amperes.

- A ficha do aparelho deve coincidir com a tomada de corrente elétrica. Nunca modifique a ficha. Não use adaptadores de ficha.

- Não force o cabo de alimentação. Nunca use o cabo de alimentação para levantar, transportar ou desligar o aparelho da corrente.

- Não enrolar o cabo de alimentação à volta do aparelho.

- Não deixar que o cabo elétrico de ligação fique preso ou dobrado.

- Verifique o estado do cabo de alimentação. Cabos danificados ou emaranhados aumentam o risco de choque elétrico.

- Não tocar na ficha de ligação com as mãos molhadas.

- Não utilize o aparelho com o cabo de alimentação ou a ficha danificados.

- Se algum dos elementos que envolvem o aparelho se partir, desligue imediatamente o aparelho da corrente para evitar a possibilidade de sofrer um choque elétrico.

- Não utilize o aparelho se tiver caído, se tiver sinais visíveis de danos ou perdas de líquidos.

- Utilizar o aparelho numa zona bem ventilada.

- Deverá haver uma ventilação adequada da divisão, no caso de na divisão onde o aparelho estiver instalado forem utilizados simultaneamente outros aparelhos a gás ou com outro tipo de combustível.

- Não colocar o aparelho num local onde possa ficar exposto à luz solar direta.

- Manter este aparelho longe do alcance das crianças.

- Colocar o aparelho em cima de uma superfície horizontal, plana e estável.

- Não utilizar nem guardar o aparelho ao ar livre. Não expor o aparelho à chuva ou a condições de humidade. A água que entrar no aparelho aumentará o

- ADVERTÊNCIA: Não utilizar o aparelho perto da água.



Utilização e cuidados:

- Antes de cada utilização, desenrolar completamente o cabo de alimentação do aparelho.
- Não utilizar o aparelho se o dispositivo de ligar/desligar não funcionar.
- Não retirar as rodas do aparelho.
- Não mover o aparelho enquanto estiver em funcionamento.
- Utilize a asa para segurar ou transportar o aparelho.
- Não inverter o aparelho enquanto estiver a ser utilizado ou ligado à rede elétrica.
- Desligar o aparelho da rede elétrica quando não estiver a ser utilizado e antes de iniciar qualquer operação de limpeza.
- Este aparelho foi concebido exclusivamente para uso doméstico, não para uso profissional ou industrial.
- Guardar este aparelho fora do alcance de crianças e/ou pessoas incapacitadas.
- Não expor o aparelho a temperaturas extremas.
- Manter e guardar o aparelho num local seco, sem pó e afastado da luz solar.
- Assegurar-se de que as grelhas de ventilação do aparelho não ficam obstruídas por pó, sujidade ou outros objetos.
- Nunca deixar o aparelho ligado e sem vigilância. Além disso, poupará energia e prolongará a vida do aparelho.
- Qualquer utilização inadequada ou não conforme com as instruções de uso anula a garantia e a responsabilidade do fabricante.

Instalação

- Retirar todo material de embalagem do interior do aparelho.
- Assegurar-se de que o aparelho está bem nivelado em relação ao solo.
- O aparelho necessita de ventilação adequada para funcionar corretamente. Deixar um espaço de 50 cm de distância entre as paredes ou outros obstáculos.
- Não cobrir nem obstruir as laterais do aparelho, deixar um espaço mínimo de 40 cm face a outras paredes ou teto ...
- A ficha deve estar situada num local de fácil acesso para se poder desligá-la em caso de emergência.
- Para uma maior eficiência, o aparelho deve ser colocado num local onde a temperatura ambiente se encontre entre os 12 e 32 °C.
- Para uma maior eficiência e, na medida do possível, instalar o aparelho numa parede fria (limite com o exterior) e debaixo de uma janela. Mas nunca interferindo ou obstruindo uma zona de ventilação.
- Fazer com que o tubo de extração fique na posição horizontal.
- Não adicionar novos troços ao tubo de extração fornecido, já que pode provocar um mau funcionamento do aparelho.
- Reúna o adaptador da mangueira. Não empurre com demasiada força para prevenir o dano.

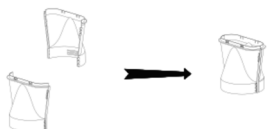

Modo de utilização

Notas anteriores à utilização:

- Retirar a película protetora do aparelho.
- Antes de utilizar o aparelho pela primeira vez, deixá-lo na posição vertical durante 2 horas.

Utilização:

- Desenrolar completamente o cabo antes de o ligar à tomada.
- Ligar o aparelho à rede elétrica.
- Ouve-se um apito, a unidade está em modo standby.
- O ecrã digital indicará a temperatura (Limite: 5–35°C), se a temperatura ambiente for superior a 35 °C, o ecrã mostrará «H». Se for inferior a 5 °C, indicará «L» e a unidade entrará em modo standby.
- Quando pressionar o botão ON/OFF, a unidade entrará em modo Frio (temperatura 24 °C), ventilador de alta velocidade.
- Carregue de novo, a unidade desligar-se-á e ouve-se de novo um bip.
- Pressionar o botão MODE para escolher as seguintes funções: Frio, Aquecimento (Apenas para o modelo AC 350 RVKT) Ventilação ou desumidificador.

Velocidade do ventilador

- No modo ventilação, as velocidades seguem a ordem a seguir:
- Baixa (F1)→ Média (F2)→ Alta (F3)→ Baixa (F1).
- No modo desumidificador, a velocidade é a F1 (Baixa).

Função de temporizador:

- É possível controlar o tempo de funcionamento do aparelho.
- Para programar o tempo de funcionamento, basta selecioná-lo através do botão TIMER.
- O ícone Timer pisca "88" e o painel de controlo indicará 24:00
- Pode-se seleccionar o tempo com as teclas de subida e descida.
- A HORA aparecerá com os números 1,2 até 24 e os minutos mudarão de 10 em 10 até ao número 50
- A colocação em funcionamento do timer pré-programado só é posto em funcionamento quando ao aparelho estiver a funcionar.
- O ícone TIMER pisca até que vá passando o tempo selecionado.
- Os botões subida e descida permitem seleccionar o tempo assim como a temperatura.
- Decorrido o tempo selecionado, o aparelho desligar-se-á automaticamente.

Função auto-oscilação:

- Pressionar este botão para controlar a oscilação

Função modo Frio:

- Pressionar o botão MODE até que a palavra COOL apareça no painel de controlo.
 - Pressionar os botões de subida e descida para aumentar ou baixar a temperatura.
- NOTA: Se a temperatura da divisão for superior à selecionada, o aparelho não irá funcionar.

Função de ventilação:

- Pressionar o botão MODE até que a palavra FAN apareça no painel de controlo.
- Pode-se seleccionar a velocidade: LENTA-MÉDIA-ALTA.

Função desumidificador:

- Pressionar o botão MODE até que a palavra DRY apareça no painel de controlo.
- No modo de desumidificação, o aparelho funcionará na velocidade lenta.

Proteção antigelo

(apenas para o modelo AC 350 RVKT):

- Na função antigelo, o piloto luminoso calor pisca.

Proteção contra sobreaquecimento

(apenas para o modelo AC 350 RVKT):

- Sob o modo aquecimento, o compressor e o motor deixarão de funcionar até que a temperatura do aparelho recupere o nível nesse modo.

Compressor delay-protection

À exceção da primeira colocação em funcionamento do aparelho, o compressor funcionará diretamente. No outro caso, o compressor começará a funcionar ao fim de 3 min.

Depósito de água cheio:

- Quando o depósito de água estiver cheio, o aparelho deixará de funcionar e "FL" pisca no painel de controlo.
- Despejar a água seguindo as instruções do apartado drenagem de água.

Função autodesconexão (standby):

- Com a finalidade de poupança energética, o aparelho passa ao estado de autodesconexão (stand-by) ao fim de 10 segundos, se durante este período o utilizador não tiver realizado nenhuma ação sobre ele.
- Para voltar ao funcionamento normal deverá apenas carregar no interruptor ligar/desligar.

Drenagem do depósito de água:

- Drenagem manual

- Quando o depósito de água estiver cheio e a unidade deixar de funcionar, por favor, desligue e retire-a da tomada.
- Não mova o aparelho de forma brusca, para evitar que a água transborde para fora do recipiente.
- Utilize um recipiente para apanhar a água que sai da tampa de drenagem.
- Desenrosque a tampa e retire o bloqueador de água da tomada, a água sairá para o depósito de água.
- Tapar o bloqueador de água e aparafusar a tampa.

- Drenagem contínua:

- Desenrosque a tampa e retire o bloqueador de água da tomada.
- Utilize o tubo de água para conectar a saída de água. Levantar o tubo para o exterior ou para a casa de banho.
- NOTA: Este método só pode ser realizado se não ficar água no prato recetor de água.
- Este aparelho dispõe da função auto-evaporação no modo frio (cool). Não utilizar a drenagem contínua para conseguir uma maior sensação de refrigeração.

Asa(s) de Transporte:

- Este aparelho dispõe de uma asa na sua parte superior para o transporte ser fácil e cómodo.

Uma vez concluída a utilização do aparelho:

- Parar o aparelho, acionando o interruptor de ligar/desligar.
- Desligue o aparelho da corrente elétrica.
- Retirar a água do depósito.
- Limpe o aparelho.



Limpeza

- Desligar o aparelho da rede elétrica e deixá-lo arrefecer antes de iniciar qualquer operação de limpeza.
- Limpar o aparelho e o cabo elétrico com um pano húmido e secá-los de seguida. NUNCA SUBMERGIR O APARELHO OU O CABO ELÉTRICO EM ÁGUA OU EM QUALQUER OUTRO LÍQUIDO.
- Limpar o aparelho com um pano húmido com algumas gotas de detergente e secá-lo de seguida.
- Não utilizar solventes, produtos com um fator pH ácido ou básico como a lixívia nem produtos abrasivos para a limpeza do aparelho.
- Não deixar entrar água ou outro líquido pelas aberturas de ventilação para evitar danos nas partes operativas interiores do aparelho.
- Não submergir o aparelho em água ou em qualquer outro líquido nem o coloque debaixo da torneira.
- Se o aparelho não se mantiver limpo, a sua superfície pode degradar-se e afetar de forma inexorável a duração da vida do aparelho e conduzir a uma situação de perigo.

Limpeza do filtro de ar

- Limpe os filtros de ar cada 2 semanas. Se o filtro de ar estiver bloqueado com pó, a sua eficiência diminuirá.
- Puxe o filtro para cima e para baixo como se indica a seguir nas imagens.
- Lavar os filtros de ar por imersão, suavemente em água tépida e um detergente neutro, enxague e seque-o bem num local à sombra.
- Instalar os filtros de ar com cuidado após a sua limpeza.

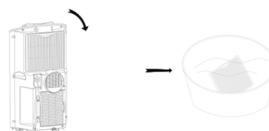

Anomalias e reparação

- Em caso de avaria leve o aparelho a um Serviço de Assistência Técnica autorizado. Não tente desmontar ou reparar o aparelho já que pode acarretar perigo.
- No caso de detetar algum problema, consulte a seguinte tabela:

Anomalias	Causas	Soluções
Se o aparelho não funciona	Não há fornecimento de energia Piloto luminoso que indica que o depósito de água está cheio está iluminado Função timer está iluminada A temperatura da divisão é demasiada alta ou baixa	Colocar o aparelho em funcionamento Efetuar a drenagem do depósito de água Cancelar a função Timer A temperatura da divisão tem de estar entre 7-40 °C
O aparelho não emite ar Frio	Luz indireta As janelas ou portas estão abertas O filtro está muito sujo A entrada ou saída de ar está bloqueada A temperatura da divisão é inferior à selecionada	Fechar as cortinas Fechar as janelas, portas e colocar o aparelho de novo em funcionamento Limpar ou trocar os filtros de ar Limpar a entrada ou saída de ar Alterar a temperatura selecionada
O aparelho faz muito barulho	O aparelho não está sobre uma superfície plana	Colocar o aparelho numa superfície plana que suporte o seu peso
O compressor não funciona	O protetor contra sobreaquecimento está ativado	Esperar 3 minutos e colocar novamente o aparelho em funcionamento
O controlo remoto não funciona	A distância entre o aparelho e o comando é muito grande As pilhas não funcionam	Aproximar o aparelho do comando Trocar as pilhas
E1 no painel de controlo	A temperatura de climatização é anormal	Contactar o serviço técnico
E2 no painel de controlo	A temperatura da divisão é anormal	Contactar o serviço técnico
E3 no painel de controlo	Não há refrigerante ou há pouco refrigerante	Contactar o serviço técnico
P2 no painel de controlo	O depósito de água está cheio	Fazer a drenagem do depósito de água

Especificações:

Voltagem: 220-240 V

Frequência: 50Hz

Capacidade de desumidificação: 33.6L/j

Débito de ar: 453m³/h4

Diâmetro do tubo de extração de ar quente: 1.5m/150mm

Temperatura de funcionamento: entre 7-40 °C

Temporizador: 24 horas

Classe I

Gás refrigerante: R410A

Dimensão do produto: 47*84*37cm

Peso do produto: 36 kg

Para as versões EU do produto e/ou caso aplicável no seu país:



Ecologia e reciclagem e do produto

Os materiais que constituem a embalagem deste aparelho estão integrados num sistema de recolha, classificação e reciclagem. Se deseja eliminá-los, utilize os contentores colocados à disposição para cada tipo de material.

- O produto está isento de concentrações de substâncias que podem ser consideradas nocivas para o ambiente.

- Este símbolo significa que caso se pretenda eliminar o produto, no seu fim de vida útil, dever-se-á entregá-lo a um gestor de resíduos autorizados para a recolha seletiva de Resíduos de Equipamentos Elétricos e Eletrónicos (REEE).

Este aparelho cumpre com a Diretiva 2006/95/EC de Baixa Tensão e com a Diretiva 2004/108/EC de Compatibilidade Eletromagnética.

في حال العطل أحمل الجهاز إلى مركز خدمة صيانة تقنية معتمد. لا تحاول فكه أو إصلاحه لأنه قد يكون فيه خطر.
في حال اكتشاف أي أمر غير عادي الرجوع إلى الجدول التالي:

الأسباب	الحلول	أمر غير عادية الجهاز لا يعمل
لا يوجد توريد طاقة مؤشر ضوئي يشير إلى أن خزان الماء مملوء ومضيه. وظيفة المؤقت مضيه. درجة حرارة الغرفة مرتفعة جداً أو منخفضة.	شغل الجهاز. نفذ صرف خزان الماء. قم بالغاء وظيفة المؤقت. يجب أن تكون درجة حرارة الغرفة بين 40 و 7 درجة مئوية	الجهاز لا يبعث هواء بارد
ضوء غير مباشر. النوافذ أو الأبواب مفتوحة. المرشح وسخ جداً مدخل أو مخرج الهواء مقفل. درجة حرارة الغرفة أقل من الدرجة المحددة.	أغلق الستائر. أغلق النوافذ والأبواب وشغل الجهاز من جديد. نظف أو استبدل مرشحات الهواء. نظف مدخل أو مخرج الهواء. غير درجة الحرارة المطلوبة.	الجهاز لا يعمل
لا يقع الجهاز على سطح مستو. الواقي من الحرارة الزائدة تم تنشيطه	ضع الجهاز على سطح مستو يتحمل وزنه. انتظر 3 دقائق وشغل الجهاز من جديد.	يعمل الجهاز وضوءه كبيراً الضماغط لا يعمل
المسافة بين الجهاز وجهاز التحكم كبيرة جداً البطاريات لا تعمل	قرب الجهاز من جهاز التحكم عن بعد استبدل البطاريات	جهاز التحكم عن بعد لا يعمل
درجة حرارة تكييف الهواء غير طبيعية	اتصل بمركز الخدمة التقنية.	E1 في لوحة التحكم
درجة حرارة الغرفة غير طبيعية	اتصل بمركز الخدمة التقنية	E2 في لوحة التحكم
لا يوجد مبرد أو يوجد القليل من المبرد	اتصل بمركز الخدمة التقنية	E3 في لوحة التحكم
خزان الماء مملوء	اعمل صرف خزان الماء	P2 في لوحة التحكم

المواصفات:

الجهد: 240 220 فولت

التبريد: 50 هيرتر

قدرة إزالة الرطوبة: 33.6L/z

تدفق الهواء: 453م³/ساعة

قطر أنبوب استخراج الهواء الساخن: 1.5م/150ملم

درجة حرارة التشغيل: بين 40 و 7 درجة مئوية

الموقت: 24 ساعة

درجة أولى

غاز تبريد: R410A

حجم المنتج: 37*84*47سم

وزن المنتج: 36كغ

لإصدارات الاتحاد الأوروبي من المنتج و/أو في حال يطبق في بلدك:

البيئة وإعادة تدوير المنتج

يتم دمج المواد التي تشكل هذا الجهاز في نظام جمع وفرز وإعادة تدوير لها. إذا كنت ترغب في التخلص منها، يمكنك استخدام الحاويات العامة المناسبة لكل نوع من أنواع المواد.

يخلو هذا المنتج من تركيزات المواد التي يمكن أن تعتبر ضارة بالبيئة.

يعني هذا الرمز أنه إذا كنت ترغب بالتخلص من المنتج، بعد انتهاء عمره، فيجب إيداعه عن طريق الوسائل المناسبة بيد وكيل نفائات معتمد للجمع الانتقائي من نفائات الأجهزة الكهربائية والإلكترونية (WEEE).



عندما يكون خزان الماء ممتلئاً، سيتوقف الجهاز عن العمل و "FL" عن الترميز على لوحة التحكم.
أفرغ الماء وذلك باتباع الإرشادات الموجودة في فقرة صرف المياه.

وظيفة الفصل التلقائي (stand-by):

لفرض توفير الطاقة، يمر الجهاز إلى مرحلة الفصل التلقائي (stand-by) بعد 10 ثوان، إذا لم يتم المستخدم خلال هذه المدة بأي إجراء عليه.
للعودة إلى التشغيل العادي ببساطة يجب أن تضغط على زر تشغيل/إيقاف.

صرف خزان الماء:

صرف يدوي

عندما يكون خزان الماء ممتلئاً والجهاز يتوقف عن العمل، يرجى إطفاء وفصل قابس الجهاز.
لا تحرك الجهاز فجأة لتجنب أن يفيض الماء خارج الوعاء.
استخدم وعاء لجمع الماء الذي يخرج من سداد الصرف.
فك السداد والفصل قابس مانع الماء، وسيخرج الماء من خزان الماء.
قم بسد مانع الماء وشد برغي السداد.

صرف مستمر.

فك السداد والفصل قابس مانع الماء.
استخدم أنبوب الماء لتوصيل مخرج الماء. احمل الأنبوب إلى الخارج أو إلى الحمام.
ملاحظة: لا يمكن عمل هذه الطريقة إلا إذا لم يبق ماء في طبق جمع الماء.
لدى هذا الجهاز وظيفة التبخر الذاتي في وضع بارد (COOL). لا تستعمل الصرف المستمر للحصول على شعور كبير من التبريد.

مقبض/مقبض النقل:

تم تجهيز هذا الجهاز بمقبض في جزئه العلوي لتسهيل وراحة حمله.

بعد الانتهاء من استعمال الجهاز:

أوقف الجهاز، عن طريق تحريك زر تشغيل/إيقاف.
افصل قابس الجهاز من التيار الكهربائي.
قم بإزالة ماء الخزان.
نظف الجهاز.

التنظيف

افصل قابس الجهاز من التيار الكهربائي واتركه يبرد قبل البدء بأي عملية تنظيف.
نظف الطقم الكهربائي وموصل التيار بقطعة قماش مبللة وجفها بعد ذلك. لا تغسلهم أبداً في ماء أو أي وسائل أخرى.
قم بتنظيف الجهاز بقطعة قماش مبللة ومثربة ببضع قطرات من منظف ثم جفها.
لا تستخدم مواد مذيبة ولا منتجات بعنصر رقم هيدروجيني حامضي أو أساسي مثل القاصر ولا منتجات كاشطة لتنظيف الجهاز.
لا تترك ماء أو سوائل أخرى تدخل من خلال فتحات التهوية لمنع الأضرار في الأجزاء التشغيلية الداخلية للجهاز.
لا تغسل الجهاز في الماء أو سوائل أخرى، ولا حتى وضعه تحت الحنفية.
إذا لم يتم حفظ الجهاز في حالة جيدة من النظافة، فإن سطحه قد يتلف ويؤثر لا محالة على مدة عمر الجهاز ويؤدي إلى وضع خطير.

تنظيف مرشح الهواء

نظف مرشحات الهواء كل 2 أسبوعين. إذا بنسد مرشح الهواء بالغبار، فسوف يحد من الكفاءة.
اسحب صعوداً ونزولاً المرشح كما موضح فيما يلي في الصور.
اغسل مرشحات الهواء بتغطيسها بلطف في ماء دافئ ومنظف محايد واشطفها وجفها تماماً في مكان مظلل.
ركب مرشحات الهواء بعناية بعد تنظيفها.

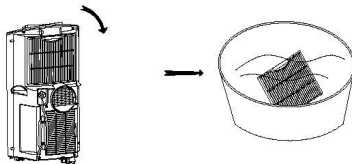

أمور غير عادية والتوصيح

طريقة الاستخدام

ملاحظات أولية للاستعمال:

قم بإزالة الطبقة الرقيقة الواقية للجهاز.
قبل استعمال الجهاز لأول مرة، اتركه في وضع رأسي لمدة 2 ساعة.

الاستعمال:

انشر الملصق بالكامل قبل توصيل القابض.
أوصل قابض الجهاز بالتيار الكهربائي.
يسمح صفيير، يكون الجهاز في وضع الاستعداد.
مستبين الشاشة الرقمية درجة الحرارة (نطاق: 5 ~ 35 درجة مئوية)، إذا كانت درجة حرارة الغرفة تزيد عن 35 درجة مئوية، سظهر الشاشة "H". إذا كانت أقل من 5 درجة مئوية، سظهر "L" وسيبدأ الجهاز بوضع الاستعداد.
عندما تضغط على زر ON/OFF، سيدخل الجهاز في وضع بارد (درجة حرارة 24 درجة مئوية)، مروحة عالية السرعة.
اضغط من جديد، سينطفئ الجهاز وسوف يسمع من جديد صوت صفيير.
اضغط على زر MODE لاختيار الوظائف التالية: بارد، تدفئة (فقط للنموذج AC 350 RVKT) تهوية أو مزبل الرطوبة.

سرعة المروحة

في وضع التهوية، تتبع السرعات الترتيب التالي:
منخفضة (F1) * متوسطة (F2) * عالية (F3) * منخفضة (F1)
في وضع مزبل الرطوبة، تكون السرعة F1 (منخفضة)

وظيفة المؤقت:

يمكنك التحكم في وقت تشغيل الجهاز.
للمرجحة وقت تشغيل ببساطة حدد ذلك عن طريق الضغط على زر TIMER.
أيقونة Timer سترمز "88" وسظهر لوحة التحكم 24:00.
يمكنك تحديد الوقت بالمفاتيح صعوداً وهبوطاً.
سظهر الماسة بالأسماء 1،2 حتى 24 وتغيير الدقائق من 10 في 10 حتى الرقم 50.
إن تشغيل المؤقت المبرمج مسبقاً لا يشتغل سوى عندما يكون الجهاز يعمل.
أيقونة TIMER إلى أن يمر تدريجياً الوقت المحدد.
أزرار أعلى وأسفل لتحديد الوقت ودرجة الحرارة.
مرور الوقت المحدد، سيتوقف الجهاز تلقائياً.

وظيفة التذبذب الذاتي:

اضغط على هذا الزر للتحكم بالتذبذب

وظيفة وضع بارد:

اضغط على زر MODE حتى تظهر كلمة COOL على لوحة التحكم.
اضغط على أزرار أعلى وأسفل لزيادة أو خفض درجة الحرارة.
: إذا كانت درجة حرارة الغرفة أعلى من الدرجة المحددة، فلن يشتغل الجهاز.

وظيفة التهوية:

اضغط على زر MODE حتى تظهر كلمة FAN على لوحة التحكم.
يمكن تحديد السرعة: بطيء متوسط عالي

وظيفة مزبل الرطوبة:

اضغط على زر MODE حتى تظهر كلمة DRY على لوحة التحكم.
وضع مزبل الرطوبة، سيعمل الجهاز على سرعة بطيئة.

حماية مضادة للتجمد (فقط للنموذج AC 350 RVKT):

في الوظيفة المضادة للتجمد، سيرمز المؤشر الضوئي للحرارة

حماية مضادة لزيادة التسخين (فقط للنموذج AC 350 RVKT):

تحت وضع التدفئة، سيتوقف الضاغط والمحرك عن العمل حتى تمتعيد درجة حرارة الجهاز مستوى في ذلك الوضع.

ضاغط تأخير الحماية

باستثناء التشغيل الأول للجهاز، سيعمل الضاغط مباشرة. في حالة أخرى، سيشغل الضاغط بعد 3 دقائق.

خزان ماء مملوء:

لا تستعمل القوة مع سلك التوصيل الكهربائي. لا تستعمل أبداً السلك الكهربائي لرفع أو حمل أو فصل قابس الجهاز.
لا تلمس سلك التوصيل الكهربائي حول الجهاز.

لا تترك سلك التوصيل الكهربائي يظل عالقاً أو منفتحاً.

تحقق من حالة سلك التوصيل الكهربائي. تزيد الأسلاك العالقة أو المتشابكة من خطر حدوث صدمة كهربائية.

لا تلمس قابس التوصيل ويديك مبلتين.

لا تستخدمى الجهاز والسلك الكهربائي أو القابس تالفين.

إذا تمزق أي من مغلفات الجهاز، قومي على الفور بفصل الجهاز من التيار الكهربائي لتفادي احتمال حدوث صدمة كهربائية.

لا تستخدم الجهاز إذا مسط، أو إذا كان هناك علامات واضحة من التلف، أو إذا كان هناك تسرب.

استعمل الجهاز في منطقة جيدة التهوية.

ينبغي توفير تهوية مناسبة للصالة، فيما إذا كان في نفس الصالة حيث تم تثبيت الجهاز يمكن استخدام في وقت واحد أجهزة أخرى تشتت الغاز أو غيره من الؤرقود.

لا تضع الجهاز في مكان يمكن أن يصله ضوء الشمس مباشرة.

احفظه بعيداً عن الأطفال ومحبي الاستطلاع أثناء تشغيل هذا الجهاز.

ضع الجهاز على سطح أفقي ومستو وثابت يتحمل وزنه.

لا تستخدم ولا تحفظ الجهاز في الهواء الطلق.

لا تعرض الجهاز تحت المطر أو ظروف الرطوبة. الماء الذي يدخل في الجهاز سيزيد

تحذير: لا تستخدم الجهاز بالقرب من المياه.

الاستخدام والعناية:

قبل كل استعمال، افشر بالكامل سلك التيار الكهربائي للجهاز.

لا تستعمل الجهاز إذا كانت أداة التشغيل/الإيقاف الخاصة به لا تعمل.

لا تقم بإزالة عجلات الجهاز.

لا تحرك الجهاز أثناء ما يكون قيد الاستعمال.

استعمل المقبض لأخذ أو حمل الجهاز.

لا تقلب الجهاز أثناء ما يكون قيد الاستعمال أو موصولاً بالتيار الكهربائي.

افصل قابس الجهاز من التيار الكهربائي عند عدم استعماله وقبل القيام بأي عملية تنظيف.

تم إعداد هذا الجهاز للاستعمال المنزلي فقط، وليس للاستعمال المهني أو الصناعي.

احفظ هذا الجهاز بعيداً عن متناول الأطفال و/أو الأشخاص المعاقين.

لا تعرض الجهاز لدرجات حرارة عالية.

احفظ واخزن الجهاز في مكان جاف، خالي من الغبار وبعيداً عن أشعة الشمس.

تحقق من أن شبكات تهوية الجهاز غير مسدودة من غبار أو أوساخ أو غيرها من الأشياء.

لا تترك الجهاز أبداً موصولاً وبدون مراقبة. بالإضافة إلى ذلك، ستقوم بتوفير الطاقة وإطالة عمر الجهاز.

إن كل استخدام غير مناسب، أو مخالفة إرشادات الاستعمال، قد يترتب عليه مخاطر، وهذا يلغي الضمان ومسؤولية الشركة المصنعة.

التركيب

تأكد من إزالة جميع مواد التغليف من داخل الجهاز.

تأكد من أن يكون الجهاز على مستوى جيد بالنسبة للأرض.

يحتاج الجهاز تهوية مناسبة ليعمل بالشكل الصحيح. اترك حيز مسافة 50 سم بين الجدران أو غيرها من العوائق.

لا تغطي ولا تسد جوانب الجهاز، واطرك مسافة لا تقل عن 40 سم أمام جدران أخرى أو سقف.

ينبغي أن يكون القابس سهل الوصول إليه للتمكن من فصله في حال الطوارئ.

للحصول على قدر أكبر من الكفاءة يجب وضع الجهاز في موقع حيث تكون درجة حرارة الغرفة ما بين 12 و 32 درجة مئوية.

للحصول على أكبر قدر من الكفاءة وإلى أقصى حد ممكن ثبت الجهاز في جدار بارد (بجوار الجزء الخارجي) وتحت نافذة. ولكن لا يتداخل أو يمسد أبداً منطقة للتهوية.

حاول أن يبقى أنبوب الاستخراج بوضع أفقي.

لا تقم بإضافة أجزاء جديدة لأنبوب الاستخراج المرفق، لأنه قد يتسبب في حدوث خلل في تشغيل الجهاز.

اجمع محول الخرطوم. لا تدفع كثيراً بقوة لمنع الضرر.

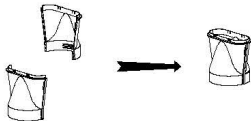

مكيف هواء محمول
AC 35 S
AC 350 KT
AC 350 RVKT

عزيزي الزبون:

نشكر قرارك شراء منتج من منتجات العلامة التجارية ألبتيك. وسوف تجلب لك التكنولوجيا والتصميم والأداء إلى جانب واقع تجاوزه أعلى معايير الجودة الرضا التام لفترة طويلة من الزمن.

A	غطاء علوي
B	مخرج هواء
C	لوحة تحكم
D	هيكل
E	عجلة صغيرة
F	قابض للنقل
G	سلك
H	سداد الصرف
I	مرشح هواء علوي
J	شبكة حماية
K	مرشح هواء سفلي
L	سداد للمياه
M	تحكم عن بعد
N	أنبوب تفرغ هواء سخان
O	طقم النافذة
P	محور الخرطوم

لوحة تحكم

- A1: زر on/off**
- A2: وضع**
- A3: سرعة التهوية**
- A4: ضوء LED**
- A5: منطقة العرض**
- A6: مؤقت**
- A7: زر أعلى (+) وأسفل (-)**

اقرأ بعناية كُراس الإرشادات هذا قبل بدء تشغيل الجهاز واحتفظ به للرجوع إليه في المستقبل. إن عدم التقيد والامتثال لهذه الإرشادات قد يتربط عليه كنتيجة لذلك وقوع حادث.

نصائح وتحذيرات السلامة

يمكن أن يستخدم هذا الجهاز الأطفال ممن هم بعمر 8 سنوات فما فوق والأشخاص من ذوي القدرات البدنية أو الحسية أو العقلية المنخفضة أو انعدام الخبرة والمعرفة، إذا ما قدم لهم الإشراف أو التدريب المناسبين فيما يتعلق باستعمال الجهاز بطريقة آمنة ويستحووا المخاطر المترتبة عليه.

إن هذا المنتج ليس لعبة. يجب أن يكون الأطفال تحت المراقبة للتأكد بأنهم لا يلعبون بالجهاز.

لا يجب على الأطفال القيام بالتنظيف والصيانة التي يجب أن يقوم بها المستخدم ومن دون إشراف.

لا تستخدم الجهاز إلا مع الموصل الكهربائي المحدد، الذي تم توريده.

في حال تلف توصيل التيار الكهربائي، فإنه يجب استبداله وحمل الجهاز إلى مركز خدمة صيانة تقنية معتمد. ومن أجل تفادي المخاطر، لا تحاول فكّه أو إصلاحه بنفسك.

قبل توصيل الجهاز بالتيار الكهربائي، تحقق من أن الجهد المبين على لوحة المواصفات مطابقاً لجهد التيار الكهربائي. أوصل الجهاز إلى قاعدة مأخذ تيار مزودة بمأخذ أرضي وأن تحصل 16 أمبير. يجب أن يتطابق قابس الجهاز مع القاعدة الكهربائية لمأخذ التيار. لا تقم أبداً بتعديل القابس. لا تستعمل محولات قابس.

WHITE & BROWN

6, rue de l'Industrie
Z.I. des Sablons
89100 Sens - France