



MANUAL DO UTILIZADOR

# SISTEMA DE COLUNA DE ALTA POTÊNCIA

---

Leia atentamente este manual antes de utilizar o seu conjunto e guarde-o para consultas futuras.

MODELO

RL3



MFL70900904

1810\_Rev02

[www.lg.com](http://www.lg.com)

Copyright © 2019 LG Electronics Inc. Todos os direitos reservados.

## Informação de Segurança



**ATENÇÃO:** PARA MINIMIZAR O RISCO DE CHOQUE ELÉTRICO, NÃO DEVE REMOVER A TAMPA (NEM O PAINEL TRASEIRO). NÃO EXISTEM PEÇAS NO INTERIOR QUE SEJAM SUSCEPTÍVEIS DE MANUTENÇÃO PELO UTILIZADOR. PEÇA A MANUTENÇÃO A TÉCNICOS DE MANUTENÇÃO QUALIFICADOS.

Este símbolo de relâmpago com ponta de flecha dentro de um triângulo equilátero pretende alertar para a presença de voltagem perigosa não isolada dentro do invólucro do aparelho, suficiente para constituir risco de choque elétrico para as pessoas.



O ponto de exclamação dentro de um triângulo equilátero pretende alertar o utilizador para a presença de instruções importantes de funcionamento e manutenção (assistência) no manual que acompanha o aparelho.



**AVISO:** PARA PREVENIR A OCORRÊNCIA DE FOGO OU CHOQUES ELÉTRICOS, NÃO EXPONHA ESTE PRODUTO À CHUVA NEM À HUMIDADE.

**ATENÇÃO:** O aparelho não deve ser exposto a água (gotas ou salpicos), e não se deve colocar em cima do aparelho recipientes cheios de líquidos, tais como copos ou jarras.

**AVISO:** Não instale este equipamento em espaços confinados, como estantes ou unidades idênticas.

**ATENÇÃO:** Não utilize produtos de alta voltagem perto deste produto. (ex. Mata moscas elétrico) Este produto pode avariar devido a choque elétrico.

**ATENÇÃO:** Não bloqueie as aberturas de ventilação. Instalar de acordo com as instruções do fabricante. As ranhuras e os orifícios na caixa exterior destinam-se a fins de ventilação para assegurar o funcionamento fiável do produto e impedir o sobreaquecimento do mesmo.

As aberturas nunca devem ser bloqueadas por colocar o aparelho numa cama, sofá, tapete ou outra superfície semelhante. Este aparelho não deve ser instalado numa estrutura embutida, tal como uma estante ou prateleira, sem ter uma ventilação adequada ou sem respeitar as instruções do fabricante.

**OBSERVAÇÃO:** Relativamente à rotulagem de informações de segurança, incluindo a identificação do produto e classificações de fornecimento, por favor consulte a etiqueta principal localizada na parte inferior ou numa outra superfície do produto.

## ADVERTÊNCIA respeitante ao Cabo de Alimentação

O Cabo de Alimentação é o dispositivo de desconexão. Em caso de emergência, o Cabo de Alimentação deve permanecer prontamente acessível.

Verifique a página de especificações presente neste manual do proprietário para se assegurar dos requisitos atuais.

Não sobrecarregue as tomadas de parede. As tomadas de parede sobrecarregadas, tomadas de parede desapertadas ou danificadas, cabos de extensão, cabos de alimentação desgastados ou isolamento de cabos danificados ou rachados são perigosos. Qualquer uma destas condições pode resultar num choque elétrico ou incêndio. Examine periodicamente o cabo do seu dispositivo e, se a sua aparência indicar danos ou deterioração, desligue-o, pare imediatamente a utilização do dispositivo e substitua o cabo com uma peça de substituição exata fornecida por um centro de assistência autorizado. Proteja o cabo de alimentação de abusos físicos ou mecânicos, tais como estar torcido, dobrado, comprimido, fechado numa porta ou pisado. Preste atenção particular às fichas, tomadas de parede e ao ponto onde o cabo sai do dispositivo.

Este dispositivo está equipado com uma bateria portátil ou uma pilha.

**Como remover com segurança as baterias ou a bateria do equipamento:** Para remover as pilhas ou baterias, siga as etapas de montagem na ordem inversa. Para evitar a contaminação do ambiente e trazer para a possível ameaça para a saúde humana e/ou dos animais, as baterias antigas ou o pacote de bateria deve ser colocada em um recipiente apropriado na área específica de pontos de recolha. Não elimine as pilhas ou baterias juntamente com outros resíduos. É recomendável que use o local, sistemas de reembolso de pilhas ou baterias, (podem não estar disponíveis na sua área). As baterias ou as pilhas não devem ser expostas a calor excessivo, como luz do sol ou fogo.

**ATENÇÃO:** Não deve ser colocada sobre o aparelho nenhuma fonte de chama, tal como velas acesas.

## Símbolos

~	Refere-se a corrente alternada (CA).
—	Refere-se à corrente contínua (CC).
☐	Refere-se a equipamentos de classe II.
⏻	Refere-se a modo em espera.
I	Refere-se a "LIGADO" (alimentação).
⚡	Refere-se a tensão perigosa.

# Índice

## 1 Início

---

- 2 Informação de Segurança
- 6 Características únicas
- 7 Requisitos para ficheiros de reprodução
  - 7 – Requisitos para ficheiros de música
  - 7 – Compatível com Dispositivos USB
  - 7 – Requisitos para dispositivos USB
- 8 Controlo remoto
- 10 Painel de topo/frontal
- 11 Painel lateral/traseiro

## 2 Ligações

---

- 13 Conexão de outros equipamentos opcionais
  - 13 – Ligação AUX IN 1
  - 13 – Ligação AUX IN 2
  - 14 – Ligação USB

## 3 Funcionamento

---

- 15 Operações Básicas
  - 15 – Funcionamento para USB
  - 16 – Selecionar uma pasta e um ficheiro MP3/WMA/OGG/FLAC/WAV/M4A (ALAC)
  - 17 – Utilização da tecnologia wireless Bluetooth®
  - 17 – Ouvir música armazenada em dispositivos Bluetooth
- 20 Operações rádio
  - 20 – Ouvir rádio
  - 20 – Melhorar uma receção FM fraca
  - 20 – Programar as Estações de Rádio
  - 20 – Apagar todas as estações memorizadas
  - 21 – Ver informação acerca de uma estação de rádio.
- 22 Ajuste de som
  - 22 – Definir o modo de som
- 22 Outras Operações
  - 22 – Desligue o som temporariamente
  - 22 – Configuração do temporizador de suspensão
  - 22 – Desvanecer
  - 23 – Desligar automático
  - 23 – AUTO POWER Ligado
  - 24 – Alteração da função automática
- 25 Configuração do Relógio
  - 25 – Usar o seu leitor como despertador
- 26 LG Sound Sync
- 27 Ligação WIRELESS PARTY LINK

## **4 Resolução de Problemas**

---

- 29 Resolução de problemas
- 29 – Geral

## **5 Anexo**

---

- 30 Especificações Gerais
- 31 Marcas e licenças
- 31 Manutenção
- 31 – Manuseamento da Unidade

1

2

3

4

5

## Características únicas

### **Bluetooth®**

Para ouvir música armazenada no seu dispositivo

#### **Bluetooth.**

### **LG Sound Sync**

Controla o nível de volume desta unidade através do controlo remoto da sua LG TV compatível com LG Sound Sync.

### **Conexão WIRELESS PARTY LINK**

Pode desfrutar do som através de dois (modo DUAL) altifalantes. Para desfrutar de WIRELESS PARTY LINK, deverá adquirir um altifalante adicional.

## Requisitos para ficheiros de reprodução

### Requisitos para ficheiros de música

A compatibilidade de ficheiros MP3/WMA/OGG/FLAC/WAV/M4A (ALAC) com esta unidade é limitada, da seguinte forma:

- Frequência de amostragem :
  - MP3: de 32 a 48 kHz
  - WMA: de 32 a 48 kHz
  - OGG: de 32 a 48 kHz
  - FLAC : 32 kHz, 44.1 kHz, 48 kHz, 88.2 kHz, 96 kHz, 176.4 kHz, 192 kHz (16 bit/ 24 bit)
  - WAV : 32 kHz, 44.1 kHz, 48 kHz, 88.2 kHz, 96 kHz (16 bit/ 24 bit)
  - M4A (ALAC) : 32 kHz, 44.1 kHz, 48 kHz, 88.2 kHz, 96 kHz (16 bit/ 24 bit)
- Taxa de bits :
  - MP3: de 32 a 320 kbps
  - WMA: de 40 a 192 kbps
  - OGG: de 64 a 500 kbps
- Canal de suporte: até 2 canais
- Número máximo de ficheiros: 999
- Número máximo de pastas: 99
- Extensões dos ficheiros : "mp3" / "wma" / "ogg" / "flac" / "wav" / "m4a" (ALAC)
- Alguns ficheiros MP3/WMA/OGG/FLAC/WAV/M4A (ALAC) podem não ser reproduzidos dependendo do tipo ou formato do ficheiro.

### Compatível com Dispositivos USB

- Leitor MP3: Leitor MP3 do tipo flash.
- Discos USB Flash: Dispositivos que suportam USB 2.0 ou USB 1.1.
- A funcionalidade USB desta unidade não suporta todos os dispositivos USB.

### Requisitos para dispositivos USB

- Não são suportados dispositivos que exijam a instalação de um programa adicional quando este é conectado a um computador.
- Não extrair o dispositivo USB durante a operação.
- Um USB de grande capacidade, pode demorar mais alguns minutos a procurar.
- Para evitar a perda de dados, faça uma cópia de segurança.
- Se usar um cabo de extensão USB ou hub USB, o dispositivo USB não é reconhecido.
- A utilização do sistema de ficheiros NTFS não é suportada. (Apenas sistemas de ficheiros FAT(16/32) são suportados.)
- Este dispositivo reconhece até 999 ficheiros.
- Não são suportados discos rígidos externos, leitores de cartões, dispositivos bloqueados ou dispositivos USB do tipo rígido.
- A porta USB da unidade não pode ser ligada ao PC. A unidade não pode ser usada como um dispositivo de armazenamento.
- Alguns dispositivos USB podem não funcionar com esta unidade.

## Controlo remoto

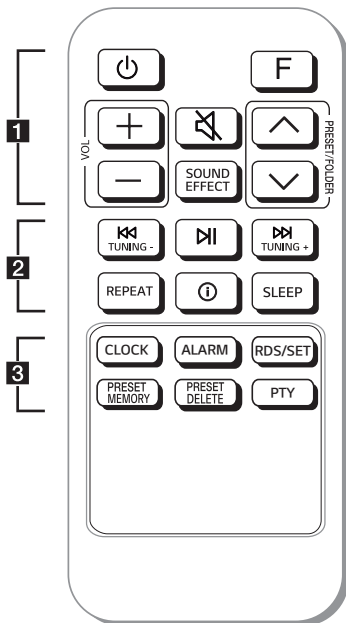

.....1.....

⏻ (Em espera) : Liga e desliga a alimentação.

F (Função) : Seleciona a função e a fonte de entrada

Fonte de entrada/Função	Visor
USB	USB
Entrada AUX (3,5 mm)	AUX 1
Entrada AUX	AUX 2
<b>Bluetooth</b>	BT
LG Sound Sync (Sem fio)	LG TV
Rádio	FM

**VOL (Volume) +/-** : Ajusta o volume das colunas de som

🔇 (Sem Som) : Silencia o som.

**SOUND EFFECT** : Escolhe efeitos/sensações de som

**PRESET/FOLDER  $\wedge$ / $\vee$**  :

- Seleciona um número predefinido para uma estação de rádio. (Página 20)
- Procura uma pasta nos ficheiros MP3/WMA/OGG/FLAC/WAV/M4A (ALAC). Quando um USB, que contenha ficheiros MP3/WMA/OGG/FLAC/WAV/M4A (ALAC) em várias pastas, for reproduzido, prima **PRESET/FOLDER  $\wedge$ / $\vee$**  para selecionar a pasta que pretende reproduzir.

## Substituição da bateria

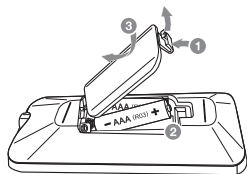

Retire a tampa da pilha na parte traseira do controlo remoto e insira a pilha com  $\oplus$  e  $\ominus$  corretamente alinhados.

2

**TUNING-/+** : Seleciona uma estação de rádio.

**⏮ / ⏭** (Saltar/Pesquisar) :

- Saltar para a frente ou retroceder.
- Pesquisa uma seção dentro de uma fita.

**⏸** (Reproduzir/Pausa) :

- Inicia ou pausa a leitura.
- Seleciona estéreo/mono (Modo DUAL apenas).

**REPEAT** : Ouvir as suas fitas de forma repetitiva ou de forma aleatória

**ℹ** (Informação) :

- Visualize informações sobre a sua música. Um ficheiro MP3 vem frequentemente com etiqueta ID3. A etiqueta contém informação do Título, Artista, Álbum ou Tempo.
- Visualiza o nome do dispositivo **Bluetooth** da unidade em BT READY.
- Visualiza o nome de todos os dispositivos **Bluetooth** ligados no modo **Bluetooth**.
- Quando estas unidades estiverem ligadas uma à outra com sucesso no modo DUAL de WIRELESS PARTY LINK, o nome de cada um dos dispositivos ligados aparece em cada unidade.

**SLEEP** : Configura o sistema para se desligar automaticamente num horário específico. (Regulador de luminosidade: A luminosidade do visor é reduzida para metade.)

3

**CLOCK** : Programa o relógio e verifica a hora.

**ALARM** : Com a função ALARM pode ligar a reprodução USB e a receção do sintonizador a uma hora pretendida.

**RDS/SET** :

- RDS (Sistema de Dados de Rádio)
- Confirma a configuração.

**PRESET MEMORY** : Guardar estações de rádio. (Página 20)

**PRESET DELETE** : Apaga todas as estações memorizadas. (Página 20.)

**PTY** : Pesquisa de estações de rádio por tipo de rádio.

## Painel de topo/frontal

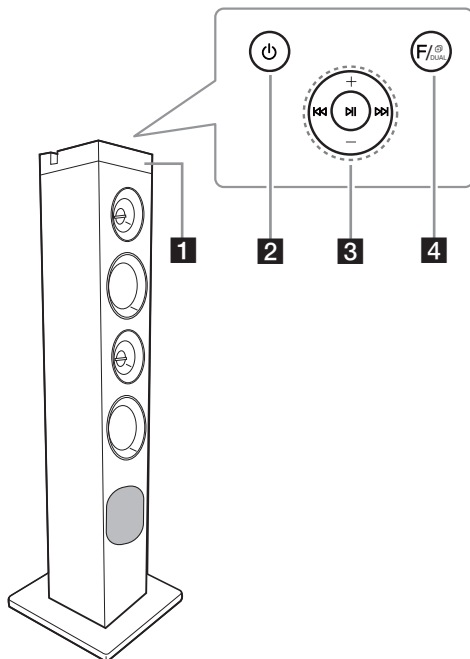

- 1** Visor
- 2** (Em espera)  
Liga e desliga a alimentação.
- 3** (Saltar/Pesquisar)  
- Saltar para a frente ou retroceder.  
- Procura por uma secção no interior de um ficheiro.  
- Seleciona as estações de rádio.
- (Reproduzir/Pausar)  
- Inicia ou pausa a reprodução.  
- Seleciona Stereo/Mono (Apenas modo DUAL).
- +/-**  
Ajusta o volume da coluna.

- 4** (Função) / DUAL  
- Seleciona a função e a fonte de entrada.  
- Mantenha premido para ligar dois altifalantes no modo DUAL em WIRELESS PARTY LINK.

Fonte de entrada/Função	Visor
USB	USB
Entrada AUX (3,5 mm)	AUX 1
Entrada AUX	AUX 2
<b>Bluetooth</b>	BT
LG Sound Sync (Sem fio)	LG TV
Rádio	FM

## Painel lateral/traseiro

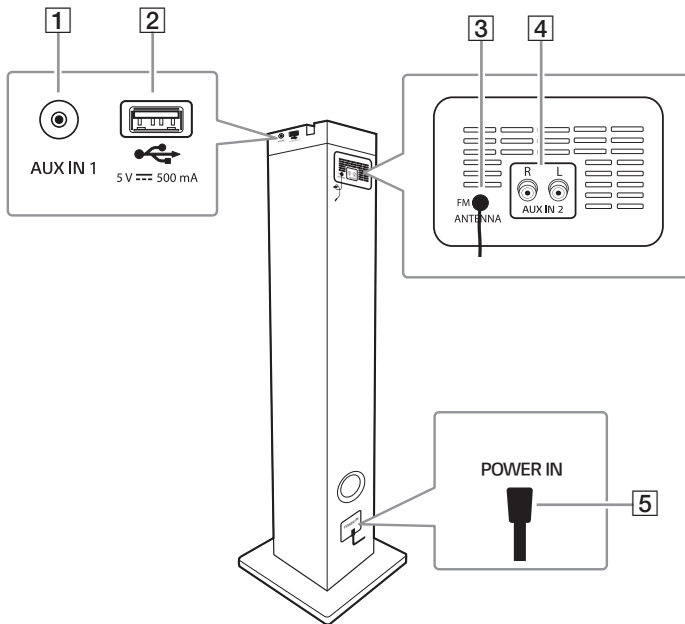

### 1 AUX IN 1

Ligue um dispositivo portátil.

### 2 Porta USB

Pode reproduzir ficheiros de som ao ligar o dispositivo USB.

### 3 FM ANTENNA

### 4 AUX IN 2 (L/R)

Liga um dispositivo auxiliar.

### 5 POWER IN

### ⚠ Atenção

- Tenha cuidado para se certificar que as crianças não colocam as mãos ou quaisquer objetos dentro da \*conduta da coluna de som.  
\* Conduta da coluna de som: um buraco para o som abundante dos graves na caixa da coluna de som (invólucro)
- Os altifalantes contêm peças magnéticas, por isso poderá ocorrer irregularidade de cores na tela da TV ou na tela do monitor do PC. Use os altifalantes longe da tela da TV ou do monitor do PC.
- Tenha cuidado para a coluna não tombar. Caso contrário, tal poderá causar uma avaria da coluna e causar ferimentos pessoais ou danos patrimoniais.

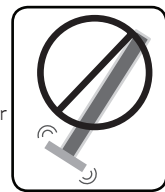

## Funções úteis para utilizar a unidade

Função	Descrição	Fazer	Faça isto
BT Lock Ligado/ Desligado (Página 19)	Permite conectar um dispositivo <b>Bluetooth</b> apenas nas Funções BT ( <b>Bluetooth</b> ) e LG TV.  A configuração inicial desta função foi definida como desativada.	ON	Pressione e mantenha pressionado <b>▶  </b> por 5 segundos na função BT ( <b>Bluetooth</b> ).
		OFF	Pressione e mantenha pressionado <b>▶  </b> por 5 segundos na função BT ( <b>Bluetooth</b> ).
Alimentação Automática (Página 23)	Esta permite que a unidade se ligue automaticamente por meio dos sinais de entrada: BT ( <b>Bluetooth</b> ) ou LG TV	ON	Desligue a unidade pressionando <b>⏻</b> na unidade por 5 segundos.
		OFF	Desligue a unidade pressionando <b>⏻</b> na unidade por 5 segundos.

## Conexão de outros equipamentos opcionais

### Ligação AUX IN 1

Ligue uma saída (auricular ou line out) do dispositivo portátil (MP3 ou PMP, etc) ao conector **AUX IN 1** (3,5 mm).

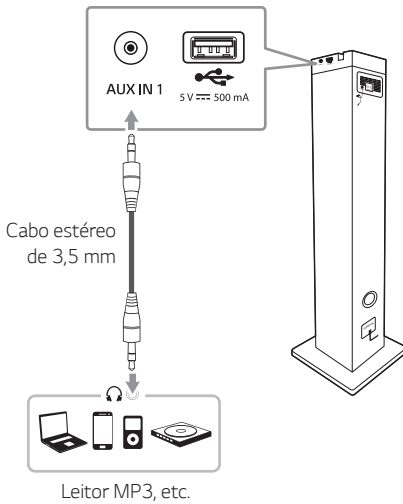

### Ligação AUX IN 2

Ligue uma saída do dispositivo auxiliar (Câmara de filmar, TV, Leitor, etc.) ao conector de entrada **AUX IN 2** (L/R).

Se o seu dispositivo só possui uma saída para áudio (mono), ligue-o à entrada de áudio esquerdo na unidade.

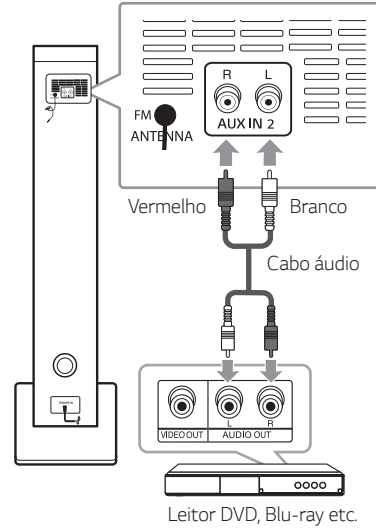

## Ouvir música do seu leitor portátil ou dispositivo externo.

A unidade pode ser utilizada para reproduzir música de vários tipos de leitor portátil.

1. Conecte o leitor portátil ao conector **AUX IN 1** da unidade.

Ou

Ligue o dispositivo externo ao conector **AUX IN 2** da unidade.

2. Ligue a alimentação ao pressionar .
3. Pressione **F / DUAL** para selecionar a Função AUX 1 ou AUX 2.
4. Ligue o leitor portátil ou o dispositivo externo e inicie a reprodução.



### Nota

Altera automaticamente para a função AUX 1 quando ligar o dispositivo portátil ao conector **AUX IN 1**.

## Ligação USB

Ligue um dispositivo USB (ou leitor MP3, etc.) às portas USB na unidade.

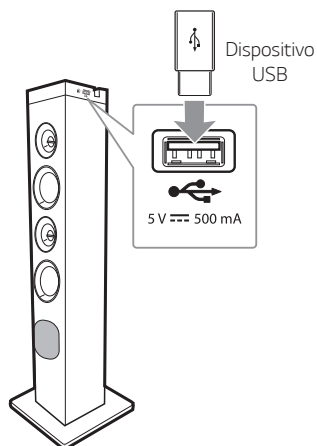

### Nota







Para remover o dispositivo USB da unidade:

1. Escolha uma função/mofo diferente.
2. Desligue o dispositivo USB do aparelho.

# Operações Básicas

## Funcionamento para USB

1. Ligue o dispositivo USB à porta USB.
2. Selecione a função USB ao premir **F** /  **DUAL**.

Para	Faça isto
Reprodução	Pressione  .
Pausa	Pressione  durante a reprodução.
A pesquisar por uma secção no interior de um ficheiro	Pressione e mantenha pressionado  /  durante a reprodução e solte no ponto em que pretende ouvir.
A saltar para o ficheiro seguinte/ anterior	pressiona  para ir para a próxima arquivo. Com menos de 3 segundos de reprodução decorridos, pressione  para ir para a arquivo anterior. Com mais de 3 segundos de reprodução decorridos, pressione  para recuar para o início da faixa/arquivo.
Para reproduzir em modo repetido ou aleatório.	Pressione <b>REPEAT</b> no comando repetidamente. Consulte a nota com as informações relativas à mudança de ecrã.



### Atenção

- Não retire o dispositivo USB durante o funcionamento (reprodução, etc.)
- Recomendamos que faça regularmente uma cópia de segurança para evitar perdas de dados.



### Nota

- A reprodução repetida/aleatória funciona da seguinte forma.

No ecrã	Descrição
OFF	Reproduz as músicas por ordem, e interrompe a reprodução.
ONE	Reproduz a mesma música repetidamente.
ALL	Reproduz todas as músicas repetidamente.
SHUFFLE	Reproduz todas as músicas uma vez de forma aleatória, e interrompe a reprodução.

- Pode ouvir a música a partir do ponto da última reprodução, inclusive após reiniciar a unidade ou comutar de função.

## Selecionar uma pasta e um ficheiro MP3/WMA/OGG/FLAC/WAV/M4A (ALAC)

1. Prima **PRESET/FOLDER**  $\wedge$ /**V** repetidamente no controlo remoto até ser exibido uma pasta pretendida.
2. Seleccione o arquivo que pretende utilizar **⏮**/**⏭**.
3. Pressione **▶** para reproduzir. O primeiro ficheiro da pasta será reproduzido.

### ! Nota

- Pastas/Arquivos USB são reconhecidos conforme indicado abaixo.

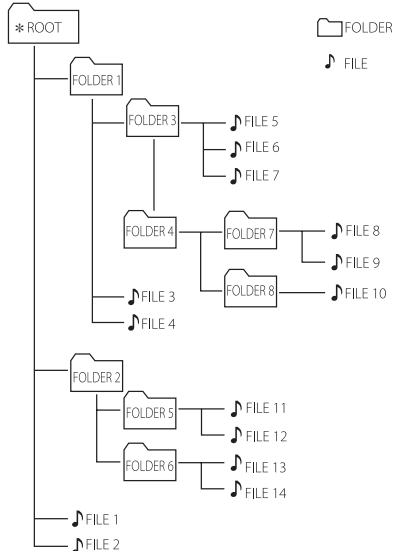

- Se não existir qualquer ficheiro dentro da pasta, a pasta não será apresentada.
- Pastas serão apresentadas pela seguinte ordem;  
ROOT → FOLDER 1 → FOLDER 3 → FOLDER 7 → FOLDER 8 → FOLDER 5 → FOLDER 6
- O ficheiro será reproduzido a partir de  $\text{FILE 1}$  a  $\text{FILE 14}$ , um a um.
- Os ficheiros são apresentados na ordem gravada e poderão ser apresentados de forma diferente, de acordo com as circunstâncias de gravação.

\*ROOT: O primeiro ecrã que pode ver quando um computador reconhece a USB é "ROOT"

# Utilização da tecnologia wireless Bluetooth®

## Sobre o Bluetooth

**Bluetooth** é uma tecnologia de comunicações sem fios para ligações de curto alcance.

O som pode ser interrompido quando a ligação sofrer interferências de outras ondas eletrónicas ou quando ligar o **Bluetooth** nas outras salas.

Ligar dispositivos individuais sob a tecnologia sem fios **Bluetooth** não pressupõe quaisquer alterações. Um telemóvel com tecnologia sem fios **Bluetooth** pode ser utilizado via Cascata se a ligação tiver sido efetuada via tecnologia sem fios **Bluetooth**.

- Dispositivos Disponíveis: Smart phone, leitor MP3, Portátil, etc.
- Versão : 4.0
- Codec : SBC, AAC

## Perfis Bluetooth

Para poder utilizar a tecnologia **Bluetooth** sem fios, os dispositivos devem ser capazes de interpretar certos perfis. Esta unidade é compatível com o seguinte perfil.

A2DP (Advanced Audio Distribution Profile)

# Ouvir música armazenada em dispositivos Bluetooth

## Emparelhar a sua unidade e um dispositivo Bluetooth

Antes de iniciar o emparelhamento, certifique-se que a funcionalidade **Bluetooth** está ligada no seu dispositivo **Bluetooth**. Consulte o guia de utilização do dispositivo **Bluetooth**. Assim que a operação de emparelhamento for executada, não precisa ser executada novamente.

1. Ligue a unidade.

### ! Nota

Quando o bloqueio **Bluetooth** está ativado, pode pesquisar por um dispositivo **Bluetooth** na função BT.

2. Ative o dispositivo **Bluetooth** e configure o emparelhamento. Quando procurar esta unidade com o dispositivo **Bluetooth**, poderá aparecer uma lista de dispositivos no dispositivo **Bluetooth** dependendo do tipo de dispositivo. A sua unidade é exibida como "LG RL3 (XX)".

### ! Nota

- XX denomina os últimos dois dígitos do endereço **Bluetooth**. Por exemplo, se a unidade tiver um endereço **Bluetooth** tal como 9C:02:98:4A:F7:08, irá ver "LG RL3 (08)" no dispositivo **Bluetooth**.
- Dependendo do tipo de dispositivo **Bluetooth**, alguns dispositivos possuem uma forma diferente de emparelhar. Para detalhes sobre o emparelhamento **Bluetooth**, consulte o manual do seu dispositivo **Bluetooth**.
- Pode ligar esta unidade com até 2 telefones **Bluetooth** em simultâneo, utilizando para isso mesmo método descrito acima, apenas na função Bluetooth.
- A ligação de emparelhamento múltiplo é suportada apenas em dispositivos Android. (A ligação de emparelhamento múltiplo poderá não ser suportada, dependendo das especificações do dispositivo ligado.)
- Durante a ligação de emparelhamento múltiplo, os telefones podem ser silenciados.
- Os dispositivos **Bluetooth** removíveis/destacáveis (Ex: Adaptador, etc.) não irão suportar o modo de emparelhamento múltiplo.

3. Quando esta unidade é ligada com sucesso com o seu dispositivo **Bluetooth**, "PAIRED" é exibido no visor e o nome do dispositivo **Bluetooth** é alterado. Depois "BT" irá aparecer no visor.

### ! Nota

- Irá ser exibido "PAIRED" momentaneamente na tela quando liga outros dispositivos por emparelhamento múltiplo.
- Se o nome do dispositivo não se encontra disponível, será apresentado " \_".

4. Ouvir música.

Para reproduzir uma música no dispositivo **Bluetooth**, consulte manual do utilizador do dispositivo de **Bluetooth**.

### ! Nota

- Quando utilizar tecnologia **Bluetooth**, terá de fazer a ligação entre a unidade e o dispositivo **Bluetooth** a uma distância tão perto quanto possível, mantendo ainda assim alguma distância. Contudo, poderá não resultar bem em algumas situações, tais como as descritas em baixo:
  - Se existir um obstáculo entre a unidade e o dispositivo bluetooth.
  - Há um dispositivo com a mesma frequência com tecnologia **Bluetooth**, tal como um equipamento médico, um forno micro-ondas ou um dispositivo LAN sem fios.
- Se a ligação **Bluetooth** não funcionar bem, tente emparelhar novamente.
- Mesmo que esta unidade esteja ligada com até 2 dispositivos **Bluetooth**, pode reproduzir e controlar a música ao utilizar apenas um dos dispositivos ligados.

### ! Nota

- O som poderá ser interrompido quando a ligação sofre uma interferência de outros dispositivos eletrônicos.
- Dependendo do tipo de dispositivo, pode não ser capaz de utilizar a função **Bluetooth**.
- Pode desfrutar do sistema sem fios utilizando o telefone, MP3, Computador portátil, etc.
- Quanto maior for a distância entre a unidade e o dispositivo **Bluetooth**, menor será a qualidade de som.
- A ligação **Bluetooth** será desligada quando a unidade estiver desligada ou o dispositivo **Bluetooth** estiver muito longe da unidade.
- Quando a ligação **Bluetooth** for desligada, restabeleça novamente a ligação com o dispositivo **Bluetooth**.
- Quando um dispositivo **Bluetooth** não estiver ligado, "READY" é exibido no visor.
- Quando utilizar a função **Bluetooth**, ajuste o volume para um nível adequado no dispositivo **Bluetooth**.
- Quando ligar um dispositivo **Bluetooth** (dispositivo iOS, etc.) a esta unidade ou operar o dispositivo, o nível de volume pode ser sincronizado mutuamente.
- Ao entrar na função **Bluetooth**, esta unidade liga-se automaticamente ao dispositivo **Bluetooth** que foi ligado ou reproduzido pela última vez. (A ligação automática pode não ser suportada, pois depende das especificações do dispositivo ligado.)

## Controla o dispositivo Bluetooth ligado

Pode controlar o dispositivo **Bluetooth** a partir da unidade; reproduzir, pausar, ignorar.

### ! Nota

- Apenas Android OS e iOS estão disponíveis para utilizar esta função.
- Esta função pode não ser suportada, dependendo do dispositivo **Bluetooth**, ou operados de forma diferente.

## Bloqueio de ligação Bluetooth (BT LOCK)

Pode limitar a ligação **Bluetooth** apenas à função BT (**Bluetooth**) para evitar uma ligação **Bluetooth** não supervisionada.

Para ativar esta função, pressione e mantenha pressionado **DI** durante cerca de 5 segundos na função BT (**Bluetooth**).

“ON - BT LOCK” é exibido, então pode limitar a ligação **Bluetooth**.

Para desligar esta função, pressione e mantenha pressionado **DI** durante cerca de 5 segundos na função BT (**Bluetooth**).

“OFF - BT LOCK” é exibido.



### ! Nota

Mesmo que defina o bloqueio da ligação Bluetooth como Ligado, esta unidade é ligada através da função Ativação Automática. Desative a função Ativação Automática para o evitar. (Página 23)

## Operações rádio

Certifique-se de estender completamente o fio da antena FM.

### Ouvir rádio

1. Prima **F** /  **DUAL** até que FM surja no visor. A última estação recebida é sintonizada.
2. Sintonização automática :  
Prima e mantenha premido **TUNING -/+** no controle remoto ou  na unidade até a indicação e frequência começar a mudar, depois liberte. O varrimento para quando a unidade fica sintonizada numa estação.

Ou

Sintonização manual :

Prima **TUNING -/+** no controle remoto ou  na unidade repetidamente.

3. Ajuste o volume ao premir **VOL +/-** no controle remoto ou ao premir **+/-** na unidade repetidamente.



### Melhorar uma recepção FM fraca

Pressione . Isto irá alterar o sintonizador de estéreo para mono e normalmente melhora a recepção (Modo DUAL apenas).

## Programar as Estações de Rádio

Pode predefinir 50 estações para FM.

Antes de sintonizar, assegure-se que diminui o volume.

1. Prima **F** /  **DUAL** até que FM surja no visor.
2. Selecione a frequência desejada ao pressionar **TUNING -/+** no controle remoto ou  na unidade.
3. Prima **PRESET MEMORY** no controle remoto. Um número predefinido irá piscar no ecrã.
4. Prima **PRESET/FOLDER ^/V** no controle remoto para o número predefinido que pretende.
5. Prima **PRESET MEMORY** no controle remoto. A estação é memorizada.
6. Repita os passos 2 a 5 para guardar outras estações.
7. Para ouvir uma estação predefinida, prima **PRESET/FOLDER ^/V** no controle remoto.

### Apagar todas as estações memorizadas

1. Pressione **PRESET DELETE** no comando. "DEL", "ALL" irá piscar alternadamente no visor da unidade.
2. Pressione **PRESET DELETE** no comando para eliminar todas as estações de rádio guardadas. A mensagem "DELETED ALL" irá percorrer o visor da unidade.

## Ver informação acerca de uma estação de rádio.

O sintonizador FM é fornecido com a instalação de RDS (Sistema de Informação Rádio). Este dá a informação sobre a estação de rádio que está a ser tocada. Pressione **RDS/SET** no controlo remoto repetidamente para alterar entre os variados tipos de dados.

<b>PS</b>	(Nome do Programa de Serviço) O nome do canal será exibido no visor.
<b>PTY</b>	(Reconhecimento do Tipo de Programa) O tipo de programa (ex. Jazz ou Notícias) aparece no ecrã.
<b>RT</b>	(Texto da Rádio) Uma mensagem de texto com informação especial da estação de transmissão. Este texto poderá passar pelo visor de forma contínua.
<b>CT</b>	(Hora controlada pelo canal) Isso mostra o tempo como é transmitido pela estação.

Pode procurar estações de rádio por tipo de programa premindo **RDS/SET** no controlo remoto. No visor verá o último **PTY** utilizado. Prima **PTY** uma ou várias vezes para seleccionar o seu tipo de programa preferido. Pressione e mantenha pressionado **◀▶**. O sintonizador irá procurar automaticamente. Quando uma estação é encontrada a pesquisa irá parar.

## Ajuste de som

### Definir o modo de som

Este sistema tem um número de campos predefinidos de som surround. Os itens exibidos no Equalizador podem diferir dependendo das fontes e efeitos sonoros.

Pode seleccionar um modo de som pretendido utilizando **SOUND EFFECT** no controle remoto.

No Visor	Descrição
BASS (BASS BLAST) ou BASS+ (BASS BLAST+)	Reforça os baixos e fornece um som poderoso.
POP CLASSIC ROCK JAZZ	Este programa confere um ambiente entusiasmante ao som, transmitindo a sensação de estar, ao vivo, num concerto de rock pop, jazz ou de música clássica.
STANDARD	Pode desfrutar de som otimizado.

#### ! Nota

Em alguns altifalantes pode não conseguir ouvir o som ou ouvi-lo com um volume baixo, dependendo do modo de som.

## Outras Operações

### Desligue o som temporariamente

Prima  no controlo remoto para silenciar o seu som.

Pode silenciar a unidade para, por exemplo, atender o telefone, o ícone "MUTE" é exibido no visor.

Para o cancelar, prima  novamente no controlo remoto ou altere o nível do volume.

### Configuração do temporizador de suspensão

Pressione **SLEEP** no controle remoto repetidamente para seleccionar o tempo de atraso entre 10 e 180 minutos. Após o tempo de atraso, a unidade será desligada.

Para cancelar a função de suspensão, pressione **SLEEP** no controlo remoto repetidamente até "OFF" aparecer.

#### ! Nota

- Pode verificar o tempo restantes antes da unidade ser desligada. Pressione **SLEEP** no controlo remoto para verificar ou alterar o tempo restante.
- Pode editar o tempo restante quando é exibido o tempo restante ou "DIM"

### Desvanecer

Pressione **SLEEP** no controle remoto uma vez.

A janela do visor será escurecida em metade.

Para cancelar a função de suspensão, pressione **SLEEP** no controlo remoto repetidamente até "OFF" aparecer.

## Desligar automático

Esta unidade será desligada para economizar o consumo elétrico, no caso da unidade principal não estar ligada ao dispositivo externo e não for utilizada durante 15 minutos.

O parêlo irá também desligar-se por si só após seis horas, caso a unidade Principal estiver ligada a outro dispositivo que utilize entradas analógicas.

### Como desligar a ligação de rede sem fios ou o dispositivo sem fios.

Desligue a unidade ao pressionar o botão de ligar/desligar durante mais de 5 segundos.

## AUTO POWER Ligado

Esta unidade liga-se automaticamente através de uma fonte de entrada : LG TV, BT(**Bluetooth**)

Quando liga a sua TV ou um dispositivo externo ligado a esta unidade, esta unidade reconhece o sinal de entrada e seleciona a função adequada. Pode ouvir o som da unidade.

Se tentar ligar o seu dispositivo **Bluetooth**, esta unidade liga-se e o dispositivo **Bluetooth** é ligado. Pode reproduzir a sua música.

Sempre que desligar esta unidade pressionando  na unidade por 5 segundos de cada vez, pode ligar ou desligar a função AUTO POWER.

No ecrã	Descrição
ON-AUTO POWER	A função AUTO POWER está ligada.
OFF-AUTO POWER	A função AUTO POWER está desligada.

### Nota

- Esta função pode não funcionar, pois depende do dispositivo conetado.
- Dependendo do dispositivo ligado, a unidade é ligada, mas a função **Bluetooth** pode não estar ligada.
- Se desligar a ligação **Bluetooth** a partir desta unidade, alguns dispositivos **Bluetooth** irão tentar ligar-se continuamente à unidade. Portanto, recomenda-se que desligue a ligação antes de desligar a unidade.
- Se ligar a unidade ao usar a LG TV ou função **Bluetooth**, a função adequada desta unidade é ligada.
- Se já estiver emparelhado com esta unidade, esta poderá ser ligada por uma fonte de alimentação quando a unidade se encontrar desligada.

## Alteração da função automática

Esta unidade reconhece os sinais de entrada como BT(**Bluetooth**), LG TV e AUX 1 e, de seguida, altera automaticamente para a função adequada.

### Ao tentar ligar o dispositivo **Bluetooth**

Se tentar ligar o seu dispositivo **Bluetooth** a esta unidade, função **Bluetooth** é selecionada. Reproduzir a sua música no dispositivo **Bluetooth**.

### Quando o **AUX IN 1(cabo estéreo de 3,5 mm)** está conectado

Quando ligar o dispositivo portátil ao conector **AUX IN 1**, função AUX 1 é selecionada. Reproduza a sua música no dispositivo portátil.

### Quando a **LG TV** está ligada

Ao ligar a sua LG TV através de LG Sound Sync, esta unidade altera a função para LG TV. Poderá ouvir o som da sua TV.



#### Nota

- Esta função funciona apenas com dispositivos que tenham sido previamente ligados.
- Se a função de bloqueio de ligação **Bluetooth** estiver definida, a ligação **Bluetooth** e LG TV estarão disponíveis apenas na função **Bluetooth** e LG TV. (Página 19)

## Configuração do Relógio

1. Ligue a unidade.
2. Prima e mantenha pressionado **CLOCK** no controlo remoto.
3. Selecione o modo horário ao pressionar **KK / DD** no controlo remoto.  
- AM 12:00 (para um visor A e P) ou 0:00 (para um visor de 24 horas).
4. Prima **RDS/SET** no controlo remoto para confirmar a sua seleção.
5. Selecciona as horas ao pressionar **KK / DD** no controlo remoto.
6. Prima **RDS/SET** no controlo remoto.
7. Selecione os minutos ao pressionar **KK / DD** no controlo remoto.
8. Prima **RDS/SET** no controlo remoto.

## Usar o seu leitor como despertador

1. Ligue a unidade.
2. Prima e mantenha pressionado **ALARM** no controlo remoto.
3. Prima **KK / DD** no controlo remoto para alterar a hora e os minutos e prima **RDS/SET** no controlo remoto para memorizar.
4. Prima **KK / DD** no controlo remoto para seleccionar a função e prima **RDS/SET** no controlo remoto para memorizar.  
-Prima **KK / DD** no controlo remoto para seleccionar um número predefinido quando selecciona o sintonizador e, depois, prima **RDS/SET** no controlo remoto.  
Se não houver número predefinido, este passo é ignorado.
5. Prima **KK / DD** no controlo remoto para alterar o volume e **RDS/SET** no controlo remoto para memorizar.



### Nota

- Se tiver definido a hora do relógio, pode visualizar as horas ao pressionar **CLOCK**, inclusive com o leitor desligado.
- Pode configurar o alarme depois de definir o horário do relógio.
- Se tiver definido a hora do relógio e do alarme, pode verificar as informações da definição de alarme premindo **ALARM** no controlo remoto mesmo que a unidade desligada.
- Pode seleccionar o modo ligar/desligar **ALARM** ON/OFF ao pressionar **ALARM** no controlo remoto.

## LG Sound Sync



Pode controlar algumas funções desta unidade, o controlo remoto de TV com LG Sound Sync. É compatível com a LG TV que suporte o LG Sound Sync. Assegure-se que a sua TV possui o logotipo LG Sound Sync.

Função controlável por controlo remoto de LG TV: Volume alto/baixo, sem som

Consulte o manual de instruções de TV para os detalhes do LG Sound Sync.

1. Ligue a unidade ao premir .
2. Prima **F** até que a função LG TV esteja seleccionada.
3. Configure a saída de som da TV para ouvir o som através da unidade:  
Menu de configuração TV [Sound] → [TV Sound output] → [LG Sound Sync (Wireless)]  
É exibido "PAIRED" no visor durante cerca de 3 segundos e, em seguida, pode ver "LG TV" no visor se ligar normalmente esta unidade e a TV.

### ! Nota

- Você pode também utilizar o controle remoto desta unidade enquanto estiver a utilizar o LG Sound Sync. Se usar o controle remoto da TV outra vez, a unidade sincronizará à TV. (De acordo com as Especificações da TV, o volume e o silenciamento desta unidade são sincronizados com a TV.)
- Quando a ligação cai, verifique o estado desta unidade e das suas TVs relativamente a: alimentação, função.
- Certifique-se do estado desta unidade e a ligação nos casos abaixo quando utilizando a sincronização de som LG Sound Sync.
  - A unidade é desligada.
  - Alternar para uma função diferente.
  - Para desligar a ligação sem fio causada por interferência ou distância.
- A quantidade de tempo para desligar esta unidade é diferente dependendo da sua TV.
- Se tentar alterar a função para utilizar a função LG TV, o volume será alterado de acordo com o nível de volume da LG TV.
- Os detalhes do menu de definições da TV variam dependendo do fabricante ou do modelo da sua TV.
- Se desligou a unidade diretamente ao pressionar , LG Sound Sync será desconectado. Para usar essa função novamente, deve conectar de novo a TV e a unidade.
- O volume pode ser aumentado quando a TV e este aparelho estiverem ligados por LG Sound Sync. Diminua o volume da TV e, em seguida, ligue-se com esta unidade.
- Quando liga a sua LG TV ligada por LG Sound Sync ou entra na função LG TV, esta unidade muda automaticamente para LG TV.
- Você deve definir a saída de Som da televisão manualmente, dependendo da versão da TV.
- Se você controlar o volume da TV quando esta unidade e a TV estiverem conectadas pelo comando LG Sound Sync, esta unidade pode aumentar o volume devido à sincronização do volume com a TV.

## Ligação WIRELESS PARTY LINK

Pode desfrutar do som usando dois altifalantes. Ao desfrutar do WIRELESS PARTY LINK, necessita de adquirir outro altifalante.

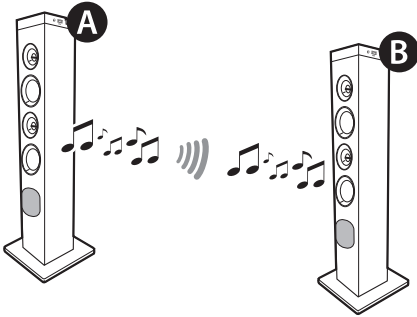

1. Pressione e mantenha premido **F/Ⓛ** DUAL na unidade. ROLE SELECT aparece na janela do visor.
2. Pressione **F/Ⓛ** DUAL repetidamente ou pressione **⏪/⏩** na unidade para selecionar LEFT ou RIGHT.
  - Unidade **A**: seleciona LEFT.
  - Unidade **B**: seleciona RIGHT.

As duas unidades tentam ligar-se entre elas.
3. Quando estas unidades estiverem ligadas uma à outra com sucesso, o nome de cada um dos dispositivos ligados deve surgir em cada unidade.

### ! Nota

- Quando dois RL3 são conectados via WIRELESS PARTY LINK, apenas arquivos MP3, OGG e WMA podem ser reproduzidos no modo USB. Arquivos de Codec de Áudio sem Perdas [FLAC, M4A(ALAC), WAV] são ignorados automaticamente.
- A ligação é cancelada se premir o botão **F/Ⓛ** DUAL durante a ligação no modo DUAL.
- Esta função não estará disponível se utilizar a função LG Sound Sync. Se ligar a função LG TV, é apresentada a mensagem "NOT SUPPORT" no visor.
- Quando WIRELESS PARTY LINK estiver desligado, a unidade RIGHT é alterada para a função BT.
- Se a ligação falhar, a mensagem "FAILED" será exibida no visor.
- A ligação WIRELESS PARTY LINK será desconectada se desligar a unidade.
- O som da unidade LEFT e da unidade RIGHT pode ser diferente, dependendo do estado de reprodução ou da fonte.

### ! Nota

- Verifique as seguintes informações quando ligar ao **Bluetooth**.
  - Apenas consegue ligar um dispositivo Bluetooth na unidade LEFT. Não é possível ligar um dispositivo **Bluetooth** à unidade RIGHT.
  - A ligação WIRELESS PARTY LINK apenas é suportada em dispositivos Android.
  - Os dispositivos **Bluetooth** removíveis/destacáveis (por ex. dongle, etc.) não irão suportar a ligação WIRELESS PARTY LINK.
  - Se você conectar o WIRELESS PARTY LINK enquanto estiver reproduzindo uma unidade **Bluetooth** conectada, ela pode ser reconectada novamente, dependendo da especificação do telefone.
- As funções são sincronizadas no modo DUAL como apresentado abaixo.
  - O volume não é sincronizado na função LG TV.

MODO	Função
<b>MODO DUAL</b> (Sincronização bidirecional com LEFT e RIGHT)	Alimentação desligada
	Volume
	Sem som
	Efeito sonoro

# Resolução de problemas

## Geral

Problema	Causa & Solução
A unidade não funciona corretamente.	<ul style="list-style-type: none"> <li>Desligue a alimentação desta unidade e do dispositivo externo ligado (TV, Woofer, leitor de DVD, amplificador, etc.) e volte-os a ligar novamente.</li> <li>Desligue o cabo de alimentação desta unidade e do dispositivo externo ligado (TV, Subwoofer, Leitor de DVD, Amplificador, etc.) e, em seguida, tente novamente a ligação.</li> <li>A configuração prévia pode não ser guardada quando a alimentação do dispositivo for cortada.</li> </ul>
Não liga.	<ul style="list-style-type: none"> <li>O cabo de alimentação não se encontra ligado. Ligue o cabo de alimentação.</li> <li>Verifique se a energia elétrica falhou. Verifique também o estado de funcionamento dos outros dispositivos eletrónicos.</li> </ul>
Não há som.	<ul style="list-style-type: none"> <li>Verifique se selecionou a função correta. Prima o botão de função e verifique a função selecionada.</li> </ul>
As estações de rádio não podem ser devidamente sintonizadas.	<ul style="list-style-type: none"> <li>A antena está posicionada ou conectada de forma incorreta. Ligue a antena de forma segura.</li> <li>A intensidade do sinal da estação de rádio é muito fraca. Sintonize manualmente a estação.</li> <li>Nenhuma estação foi memorizada ou as estações memorizadas foram apagadas (ao sintonizar por pesquisa de canais predefinidos). Programe algumas estações de rádio, consulte a página 20 para mais informações.</li> </ul>
O controlo remoto não funciona corretamente.	<ul style="list-style-type: none"> <li>O controlo remoto está muito longe da unidade. Acione o controlo remoto a cerca de 23 pés (7 m).</li> <li>Existe um obstáculo entre o controlo remoto e a unidade. Remova o obstáculo.</li> <li>As pilhas do controlo remoto estão gastas. Substitua as pilhas por novas.</li> </ul>
LG Sound Sync não funciona.	<ul style="list-style-type: none"> <li>Verifique se a sua LG TV suporta LG Sound Sync.</li> <li>Verifique a ligação de LG Sound Sync.</li> <li>Verifique as configurações de som da sua TV e desta unidade.</li> </ul>
A função AUTO POWER não funciona.	<ul style="list-style-type: none"> <li>Verifique a ligação do dispositivo externo, tal como a TV ou o dispositivo <b>Bluetooth</b>.</li> <li>Esta função pode não funcionar, pois depende do dispositivo ligado.</li> </ul>

## Especificações Gerais

<b>Geral</b>	
Requisitos de energia	Consulte a marca principal na unidade.
Consumo de energia	Consulte a marca principal na unidade.
	Standby em Rede : 0,5 W (Caso todas as portas de rede estejam ativadas.)
Dimensões (L x C x P)	Aprox. 235 mm x 962 mm x 250 mm
Temperatura de funcionamento	5 ° C até 35 ° C
Humidade de funcionamento	60 %

<b>Entradas</b>	
Entrada audio analógica (AUX IN 2)	0,6 Vrms (1 kHz, 0 dB), 600 $\Omega$ , ficha RCA (L, R)
Entrada Portátil (AUX IN 1)	0,4 Vrms (conector 3,5 mmstereo) x 1

<b>Tuner (Sintonizador)</b>	
Gama de Sintonização FM	87,5 a 108,0 MHz ou 87,50 a 108,00 MHz

<b>Sistema</b>	
Frequência de Resposta:	40 a 20000 Hz
Relação Sinal/Ruído	Mais do que 75 dB
Amplitude dinâmica	Mais do que 80 dB
Fornecimento de Energia de Barramento (USB)	5 V $\equiv$ 500 mA

<b>Amplificador (Potência Total de saída RMS)</b>	
Saída Total	130 W RMS
ALTO	30 W RMS X 2 (4 $\Omega$ a 1 kHz, 10 % THD)
MÉDIO	70 W RMS X 1 (6 $\Omega$ a 1 kHz, 10 % THD)

- O design e as especificações estão sujeitos a alterações sem aviso prévio.

## Marcas e licenças



A marca da palavra **Bluetooth**® e logotipos são marcas registadas detidas pela **Bluetooth SIG, Inc** e qualquer utilização de tais marcas pela LG Electronics encontra-se sob licença.

Outras marcas registadas e nomes comerciais são propriedade dos seus respetivos proprietários.

## Manutenção

### Manuseamento da Unidade

#### Transportar a unidade

Por favor, guardar a embalagem original e as caixas da embalagem. Se precisar de despachar a unidade deve, para máxima proteção, embalar de novo a unidade, tal como chegou embalada inicialmente da fábrica.

#### Limpeza das superfícies exteriores

Não utilize líquidos voláteis como, por exemplo, sprays inseticidas, perto da unidade. A limpeza a pano com muita pressão poderá danificar a superfície. Não deixe que produtos de borracha ou plástico permaneçam em contato com a unidade durante períodos prolongados de tempo.

#### Limpeza da unidade

Para limpar o aparelho, use um pano macio e seco. Se as superfícies estiverem extremamente sujas, usar um pano macio levemente humedecido em detergente suave. Não usar solventes fortes como álcool, benzina ou diluente, pois estes podem danificar a superfície do aparelho.

