





Máquina de lavar roupa

Manual do utilizador

WW12R64****

SAMSUNG

Índice

Informações de segurança	4
O que precisa saber sobre as instruções de segurança	4
Símbolos de segurança importantes	4
Precauções de segurança importantes	5
Avisos de instalação essenciais	6
Atenções a ter com a instalação	8
Avisos de utilização essenciais	8
Atenções a ter com a utilização	10
Avisos de limpeza essenciais	13
Instruções sobre os REEE	14
Instalação	15
Peças incluídas	15
Requisitos de instalação	17
Instalação passo a passo	19
Antes de começar	27
Definições iniciais	27
Indicações para lavar a roupa	27
Indicações da gaveta para detergente	31
Funcionamento	34
Painel de controlo	34
Passos simples para começar	36
Visão geral dos ciclos	37
Funcionalidades especiais	39
Manutenção	41
Ciclo LIMPAR TAMBOR 	41
Smart Check 	42
Escoamento de emergência	43
Limpeza	44
Recuperação da congelação	48
Cuidados a ter em caso de período prolongado de não utilização	48

Resolução de problemas	49
Pontos a verificar	49
Códigos informativos	53
Características técnicas	56
Tabela de cuidados a ter com os tecidos	56
Proteger o ambiente	57
Ficha de características técnicas	58
Informações sobre os principais programas de lavagem	60



Informações de segurança

Parabéns pela sua nova máquina de lavar roupa da Samsung. Este manual contém informação importante sobre a instalação, utilização e cuidados a ter com o seu electrodoméstico. Leia atentamente este manual para tirar o máximo partido das diversas características e benefícios da máquina de lavar roupa.

O que precisa saber sobre as instruções de segurança

Leia o manual cuidadosamente de forma a garantir que sabe utilizar eficientemente e em segurança todas as características e funções do seu novo electrodoméstico. Guarde o manual num local seguro junto ao electrodoméstico para consulta futura. Utilize este electrodoméstico apenas para os fins descritos neste manual de instruções.

Os avisos e instruções de segurança importantes contidos neste manual não abrangem todas as condições e situações que possam ocorrer. Cabe-lhe a si fazer uso do bom senso, prudência e atenção quando instalar, fizer a manutenção e utilizar a máquina de lavar roupa.

Uma vez que estas instruções de funcionamento abrangem vários modelos, as características da sua máquina de lavar roupa podem diferir ligeiramente das descritas neste manual e nem todos os avisos serão aplicáveis. Em caso de dúvida, contacte o centro de assistência técnica mais próximo ou vá a www.samsung.com para obter ajuda e informação online.

Símbolos de segurança importantes

Significado dos ícones e sinais deste manual do utilizador:

AVISO

Os comportamentos perigosos podem provocar ferimentos graves, morte e/ou danos materiais.

ATENÇÃO

Os comportamentos perigosos podem provocar ferimentos e/ou danos materiais.

NOTA

Indica que pode haver o risco de ferimentos ou danos materiais.



Estes avisos servem para que evite causar ferimentos a si e a outros.

Siga-os com rigor.

Depois de ler este manual, guarde-o num lugar seguro para consultas futuras.

Antes de utilizar o electrodoméstico, leia atentamente todas as instruções.

Como acontece com qualquer equipamento com ligação à corrente e peças soltas, existem perigos potenciais. Para utilizar o electrodoméstico com segurança, familiarize-se com o seu modo de funcionamento e tenha cuidado ao utilizá-lo.

Precauções de segurança importantes

AVISO

Respeite as precauções básicas que se seguem, de forma a reduzir o risco de incêndio, choque eléctrico ou ferimentos quando utilizar o electrodoméstico:

1. Este electrodoméstico não deve ser utilizado por pessoas (incluindo crianças) com capacidades físicas, sensoriais ou mentais reduzidas ou que tenham falta de experiência e de conhecimentos, a menos que uma pessoa responsável pela sua segurança as supervise ou lhes dê instruções sobre como utilizar o electrodoméstico.
2. **Para utilização na Europa:** Este electrodoméstico pode ser utilizado por crianças a partir dos 8 anos e por pessoas com capacidades físicas, sensoriais ou mentais reduzidas ou falta de experiência e conhecimentos, desde que sejam supervisionadas ou tenham recebido instruções relativamente à utilização do electrodoméstico de uma forma segura e compreendam os perigos envolvidos. As crianças não devem brincar com o electrodoméstico. A limpeza e a manutenção não devem ser executadas por crianças não supervisionadas.
3. As crianças devem ser supervisionadas para garantir que não brincam com o electrodoméstico.
4. Se o cabo de alimentação estiver danificado, terá de ser substituído pelo fabricante, por um agente de assistência técnica ou por uma pessoa com qualificações semelhantes para evitar perigos.

5. Deve ser utilizado o novo conjunto de mangueiras fornecido com o electrodoméstico e os conjuntos de mangueiras usados não devem ser reutilizados.
6. No caso de electrodomésticos com aberturas de ventilação na base, o tapete não pode obstruir as aberturas.
7. **Para utilização na Europa:** As crianças com menos de 3 anos devem ficar afastadas excepto sob supervisão contínua.
8. **ATENÇÃO:** Para evitar perigos devido à reinicialização inadvertida do interruptor térmico, este electrodoméstico não pode ser alimentado através de um dispositivo de comutação externo, como um temporizador, nem ligado a um circuito que seja frequentemente ligado e desligado pela empresa de abastecimento energético.
9. Este electrodoméstico destina-se apenas a utilização doméstica e não se destina a ser utilizado:
 - em áreas de cozinha em lojas, escritórios ou outros ambientes laborais;
 - em quintas;
 - por clientes em hotéis, motéis e outros ambientes de tipo residencial;
 - em ambientes tipo pousada;
 - em áreas de utilização comum de apartamentos ou em lavandarias.

Avisos de instalação essenciais

AVISO

A instalação deste electrodoméstico tem de ser efectuada por um técnico qualificado ou empresa de assistência.

- Caso contrário, pode haver o risco de choque eléctrico, incêndio, explosão, problemas com o produto ou ferimentos.

O electrodoméstico é pesado, como tal, tenha cuidado ao levantá-lo.

Ligue o cabo de alimentação a uma tomada de parede que corresponda às especificações eléctricas locais. Utilize a tomada somente para este electrodoméstico e não utilize uma extensão eléctrica.

- Partilhar uma tomada de parede com outros electrodomésticos através de uma extensão eléctrica ou aumentar o cabo de alimentação pode resultar num choque eléctrico ou num incêndio.
- Certifique-se de que a tensão, a frequência e a corrente são iguais às indicadas nas características técnicas do produto. Caso contrário, pode haver o risco de choque eléctrico ou incêndio. Ligue correctamente a ficha à tomada de parede.

Retire regularmente todas as substâncias estranhas, como pó ou água, dos terminais da ficha e dos pontos de contacto utilizando um pano seco.

- Retire a ficha da tomada e limpe-a com um pano seco.
- Caso contrário, pode haver o risco de choque eléctrico ou incêndio.

Ligue a ficha à tomada de parede de modo que o cabo fique direccionado para o chão.

- Se ligar a ficha à tomada na direcção oposta, os fios eléctricos do cabo podem ficar danificados e pode haver o risco de choque eléctrico ou incêndio.

Por serem perigosos, mantenha todos os materiais de embalagem fora do alcance das crianças.

- Se uma criança colocar um saco na cabeça, pode ficar asfisiada.

Se o electrodoméstico, ficha ou cabo de alimentação estiverem danificados, contacte o centro de assistência técnica mais próximo.

Este electrodoméstico deve ter uma ligação à terra adequada.

Não o ligue a um tubo de gás, a um tubo de água de plástico ou a uma linha telefónica.

- Se o fizer, pode haver o risco de choque eléctrico, incêndio, explosão ou problemas com o produto.
- Nunca ligue o cabo de alimentação a uma tomada que não esteja correctamente ligada à terra e certifique-se de que a mesma está em conformidade com os regulamentos locais e nacionais.

Não instale este electrodoméstico perto de um aquecedor ou material inflamável.

Não instale este electrodoméstico num local húmido, gorduroso, com pó ou num local exposto à luz directa do sol ou a água (gotas de chuva).

Não instale este electrodoméstico num local exposto a baixas temperaturas.

- O frio pode causar a ruptura dos tubos.

Não instale este electrodoméstico num local onde possam ocorrer fugas de gás.

- Se o fizer, pode haver o risco de choque eléctrico ou incêndio.

Não utilize um transformador eléctrico.

- Se o fizer, pode haver o risco de choque eléctrico ou incêndio.

Não utilize uma ficha ou cabo de alimentação danificados nem uma tomada de parede solta.

- Se o fizer, pode haver o risco de choque eléctrico ou incêndio.

Não puxe ou dobre excessivamente o cabo de alimentação.

Não torça nem ate o cabo de alimentação.

Informações de segurança

Não prenda o cabo de alimentação a um objecto metálico, não coloque um objecto pesado sobre o cabo de alimentação, não insira o cabo de alimentação entre objectos nem empurre o cabo de alimentação para o espaço atrás do electrodoméstico.

- Se o fizer, pode haver o risco de choque eléctrico ou incêndio.

Não puxe pelo cabo de alimentação quando retirar a ficha da tomada.

- Segure a ficha para a retirar da tomada.
- Caso contrário, pode haver o risco de choque eléctrico ou incêndio.

O electrodoméstico deve estar posicionado de modo a ter acesso à ficha, às torneiras de abastecimento de água e aos tubos de escoamento.

Atenções a ter com a instalação

ATENÇÃO

Este electrodoméstico deve ser posicionado de forma a que a ficha fique facilmente acessível.

- Caso contrário, pode haver o risco de choque eléctrico ou incêndio devido a fuga eléctrica.

Instale o electrodoméstico num pavimento sólido e nivelado, que possa suportar o peso do mesmo.

- Caso contrário, poderão ocorrer vibrações, ruídos e deslocações anormais ou problemas com o produto.

Avisos de utilização essenciais

AVISO

Se o electrodoméstico estiver alagado, corte imediatamente o abastecimento de água e de energia eléctrica e contacte o centro de assistência técnica mais próximo.

- Não toque na ficha com as mãos molhadas.
- Caso contrário, pode haver o risco de choque eléctrico.

Se o electrodoméstico fizer um barulho estranho, deitar fumo ou cheirar a queimado, retire a ficha imediatamente da tomada e contacte o centro de assistência técnica mais próximo.

- Caso contrário, pode haver o risco de choque eléctrico ou incêndio.

No caso de ocorrer um fuga de gás (como gás propano, gás GPL, etc.), ventile o local imediatamente sem tocar na ficha. Não toque no electrodoméstico nem no cabo de alimentação.

- Não utilize uma ventoinha.
- Uma faísca pode resultar em explosão ou incêndio.

Não deixe as crianças brincarem em cima ou dentro da máquina de lavar roupa. Além disso, quando eliminar o electrodoméstico, retire a patilha da porta da máquina de lavar roupa.

- Se uma criança ficar presa dentro do produto pode morrer asfixiada.

Antes de utilizar a máquina de lavar roupa, certifique-se de que retira os materiais da embalagem (esponja, isopor) existentes na parte inferior da mesma.

Não lave peças contaminadas com gasolina, querosene, benzeno, diluente, álcool ou outras substâncias explosivas ou inflamáveis.

- Se o fizer, pode haver o risco de choque eléctrico, incêndio ou explosão.

Não force a abertura da porta da máquina de lavar roupa quando estiver a funcionar (lavagem a alta temperatura/secagem/centrifugação).

- A água que sair da máquina de lavar roupa pode causar queimaduras ou tornar o pavimento escorregadio. Pode resultar em ferimentos.
- Forçar a abertura da porta pode danificar o produto ou causar ferimentos.

Não coloque a mão debaixo da máquina de lavar roupa durante o seu funcionamento.

- Pode resultar em ferimentos.

Não toque na ficha com as mãos molhadas.

- Se o fizer, pode haver o risco de choque eléctrico.

Não retire a ficha da tomada durante o funcionamento do electrodoméstico.

- Ligar a ficha à tomada de parede novamente pode causar faísca e resultar em choque eléctrico ou incêndio.

Não permita que crianças ou pessoas com incapacidade utilizem a máquina de lavar roupa sem uma supervisão adequada. Não permita que as crianças subam para cima do electrodoméstico nem se ponham dentro do mesmo.

- Se o fizer, pode haver o risco de choque eléctrico, queimaduras ou ferimentos.

Não coloque a mão ou um objecto metálico debaixo da máquina de lavar roupa durante o seu funcionamento.

- Pode resultar em ferimentos.

Não puxe pelo cabo de alimentação para desligar o electrodoméstico. Segure sempre a ficha com firmeza e retire-a da tomada.

- Um cabo de alimentação danificado pode provocar um curto-circuito, incêndio e/ou choque eléctrico.

Não tente reparar, desmontar ou modificar o electrodoméstico sozinho.

- Não utilize um fusível (como um fio de aço ou cobre, etc.), que não um fusível padrão.
- Se for necessário reparar ou reinstalar o electrodoméstico, contacte o centro de assistência técnica mais próximo.
- Caso contrário, pode haver o risco de choque eléctrico, incêndio, problemas com o produto ou ferimentos.

Se a mangueira de abastecimento de água se soltar da torneira e molhar o electrodoméstico, desligue a ficha da tomada.

- Caso contrário, pode haver o risco de choque eléctrico ou incêndio.



Informações de segurança

Retire a ficha da tomada se o electrodoméstico não for utilizado durante longos períodos de tempo ou durante uma tempestade com trovões e relâmpagos.

- Caso contrário, pode haver o risco de choque eléctrico ou incêndio.

Se substâncias estranhas entrarem no electrodoméstico, retire a ficha da tomada e contacte a assistência ao cliente da Samsung mais próxima.

- Se o fizer, pode haver o risco de choque eléctrico ou incêndio.

Não deixe as crianças (ou animais de estimação) brincarem em cima ou dentro da máquina de lavar roupa. A porta da máquina de lavar roupa não se abre com facilidade pelo lado de dentro e as crianças podem sofrer ferimentos graves se ficarem presas lá dentro.

Atenções a ter com a utilização

ATENÇÃO

Quando a máquina de lavar roupa for contaminada por uma substância estranha como detergente, sujidade, restos de comida, etc., retire a ficha da tomada e limpe a máquina utilizando um pano macio e húmido.

- Caso contrário, pode resultar em descoloração, deformação, danos ou ferrugem.

O vidro frontal pode partir-se devido a um forte impacto. Tenha cuidado ao utilizar a máquina de lavar roupa.

- Se o vidro se partir, pode resultar em ferimentos.

Após uma falha no abastecimento de água ou ao ligar novamente a mangueira de abastecimento de água, abra a torneira devagar.

Abra a torneira devagar após um longo período sem utilizar a máquina.

- A pressão de ar na mangueira de abastecimento de água ou no tubo de água pode danificar uma parte do produto ou resultar numa fuga de água.

Se ocorrer um erro de escoamento durante o funcionamento, verifique se há um problema de escoamento.

- Se a máquina de lavar roupa for utilizada enquanto está alagada devido a um problema de escoamento, pode haver o risco de choque eléctrico ou incêndio.

Coloque a roupa totalmente na máquina de lavar, para que a roupa não fique presa na porta.

- Se a roupa ficar presa na porta, a roupa pode ficar estragada, a máquina de lavar roupa pode ficar danificada ou pode haver o risco de fuga de água.

Feche o abastecimento de água quando não estiver a utilizar a máquina de lavar roupa.

- Certifique-se de que os parafusos no conector da mangueira de abastecimento de água estão apertados correctamente.

Certifique-se de que a protecção de borracha e a porta de vidro frontal não estão contaminadas por uma substância estranha (por exemplo, desperdícios, fios, cabelos, etc.).



- Se uma substância estranha ficar presa na porta ou se a porta não estiver totalmente fechada, pode ocorrer uma fuga de água.

Antes de utilizar o produto, abra a torneira e verifique se o conector da mangueira de abastecimento de água está bem apertado e se não há qualquer fuga de água.

- Se os parafusos do conector da mangueira de abastecimento de água estiverem soltos, pode haver o risco de fuga de água.

O produto que adquiriu destina-se apenas a uso doméstico.

A utilização para fins comerciais é considerada uma má utilização do produto. Neste caso, o produto não ficará coberto pela garantia normal dada pela Samsung e não poderá ser atribuída à Samsung qualquer responsabilidade por avarias ou danos resultantes desta má utilização.

Não se coloque em cima do electrodoméstico nem coloque objectos (como roupa, velas acesas, cigarros acesos, pratos, produtos químicos, objectos metálicos, etc.) em cima do mesmo.

- Se o fizer, pode haver o risco de choque eléctrico, incêndio, problemas com o produto ou ferimentos.

Não pulverize material volátil, como insecticida, sobre a superfície do electrodoméstico.

- Além de ser nocivo para os seres humanos, pode haver o risco de choque eléctrico, incêndio ou problemas com o produto.

Não coloque objectos que gerem campos electromagnéticos perto da máquina de lavar roupa.

- Se o fizer, pode haver o risco de ferimentos devido a avaria.

A água escoada durante um ciclo de lavagem a alta temperatura ou de secagem está quente. Não toque na água.

- Se o fizer, pode haver o risco de queimaduras ou ferimentos.

Se a temperatura da água estiver alta antes do escoamento, esta irá demorar algum tempo a diminuir, o que pode diferir consoante a temperatura interna.

Não lave, centrifugue ou seque assentos, tapetes ou roupa à prova de água (*), excepto se o seu electrodoméstico tiver um ciclo especial para lavar estas peças.

(*): Roupa de cama de lã, capas impermeáveis, coletes de pesca, calças de esqui, sacos-cama, fraldas plásticas, fatos de treino e capas para bicicletas, motas e automóveis, etc.

- Não lave tapetes grossos ou duros, mesmo que o símbolo da máquina de lavar roupa esteja indicado nas instruções de lavagem. Se o fizer, pode haver o risco de ferimentos ou danos na máquina de lavar roupa, paredes, pavimento ou roupa devido a vibrações anormais.
- Não lave tapetes de entrada ou outros tipos de tapetes que tenham a parte posterior em borracha. A parte posterior de borracha pode soltar-se e ficar agarrada ao interior do tambor, podendo provocar uma avaria, como, por exemplo, um erro de escoamento.

Não utilize a máquina de lavar roupa se a gaveta para detergente tiver sido retirada.

- Se o fizer, pode haver o risco de choque eléctrico ou ferimentos devido a fuga de água.

Informações de segurança

Não toque no interior do tambor durante ou logo após a secagem pois está quente.

- Se o fizer, pode haver o risco de queimaduras.

Não coloque a mão dentro da gaveta para detergente.

- Se o fizer, pode haver o risco de ferimentos, uma vez que a sua mão pode ficar presa no dispositivo de entrada do detergente.
- A guia de detergente líquido (apenas nos modelos aplicáveis) não é utilizada para detergente em pó. Quando utilizar detergente em pó, retire a guia de detergente líquido.

Não coloque quaisquer objectos (como sapatos, restos de comida, animais) dentro da máquina de lavar, além de roupa.

- Se o fizer, pode haver o risco de danos na máquina de lavar roupa, ferimentos e, no caso de animais de estimação, em morte, devido a vibrações anormais.

Não utilize objectos afiados, tais como alfinetes, facas, unhas, etc., para carregar nos botões.

- Se o fizer, pode haver o risco de choque eléctrico ou ferimentos.

Não lave roupa contaminada por óleos, cremes ou loções adquiridas em lojas de produtos para a pele ou clínicas de massagem.

- Se o fizer, pode provocar a deformação da protecção de borracha e, conseqüentemente, uma fuga de água.

Não deixe objectos metálicos como alfinetes-de-ama, ganchos de cabelo ou lixívia dentro do tambor durante longos períodos de tempo.

- Se o fizer, pode causar ferrugem no tambor.
- Se começar a aparecer ferrugem na superfície do tambor, aplique um produto de limpeza (neutro) nessa área e use uma esponja para limpar. Nunca utilize uma escova de metal.

Não utilize detergente para limpeza a seco directamente e não lave, enxagúe ou centrifugue roupa contaminada por detergentes para limpeza a seco.

- Se o fizer, pode haver o risco de combustão ou ignição espontânea devido ao calor provocado pela oxidação do óleo.

Não utilize água de dispositivos de aquecimento/arrefecimento.

- Se o fizer, pode provocar problemas na máquina de lavar roupa.

Não utilize sabão natural para as mãos na máquina de lavar roupa.

- Se endurecer e acumular no interior da máquina de lavar roupa, pode provocar problemas no produto, descoloração, ferrugem ou maus odores.

Coloque meias e soutiens num saco de rede próprio para a máquina de lavar e lave-os juntamente com a outra roupa.

Não lave peças de roupa volumosas, como roupa de cama, no saco de rede próprio para a máquina de lavar.

- Se o fizer, pode haver o risco de ferimentos devido a vibrações anormais.

Não utilize detergente endurecido.

- Se se acumular no interior da máquina de lavar roupa, pode resultar numa fuga de água.

Certifique-se de que os bolsos de todas as peças de roupa para lavar estão vazios.

- Os objectos duros e afiados, tais como moedas, alfinetes-de-ama, pregos, parafusos ou pedras podem provocar danos graves no electrodoméstico.

Não lave roupa com fivelas ou botões grandes ou outros objectos de metal pesados.

Separe a roupa por cores, com base na solidez das mesmas, e seleccione a temperatura da água, as funções adicionais e o ciclo recomendados.

- Caso contrário, pode provocar a descoloração da roupa ou danos no tecido.

Tenha cuidado para não entalar os dedos das crianças quando fechar a porta.

- Caso contrário, pode haver o risco de ferimentos.

Avisos de limpeza essenciais

AVISO

Não pulverize água directamente sobre o electrodoméstico para limpá-lo.

Não utilize um produto de limpeza com elevada acidez.

Não utilize benzeno, diluente ou álcool para limpar o electrodoméstico.

- Se o fizer, pode haver o risco de descoloração, deformação, danos, incêndio ou choque eléctrico.

Antes de limpar ou efectuar qualquer tipo de manutenção, retire a ficha do electrodoméstico da tomada de parede.

- Caso contrário, pode haver o risco de choque eléctrico ou incêndio.

Informações de segurança

Instruções sobre os REEE

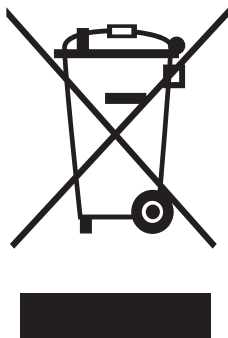

Eliminação Correcta Deste Produto (Resíduos de Equipamentos Eléctricos e Electrónicos)

(Aplicável a países cujos sistemas de recolha sejam separados)

Esta marca - apresentada no produto, nos acessórios ou na literatura - indica que o produto e os seus acessórios electrónicos (por exemplo, o carregador, o auricular, o cabo USB) não deverão ser eliminados juntamente com os resíduos domésticos no final do seu período de vida útil. Para impedir danos ao ambiente ou à saúde humana causados pela eliminação incontrolada de resíduos, deverá separar estes equipamentos de outros tipos de resíduos e reciclá-los de forma responsável, para promover uma reutilização sustentável dos recursos materiais. Os utilizadores domésticos deverão contactar o estabelecimento onde adquiriram este produto ou as entidades oficiais locais para obterem informações sobre onde e de que forma podem entregar estes equipamentos para permitir efectuar uma reciclagem segura em termos ambientais.

Os utilizadores profissionais deverão contactar o seu fornecedor e consultar os termos e condições do contrato de compra. Este produto e os seus acessórios electrónicos não deverão ser misturados com outros resíduos comerciais para eliminação.

Para obter informações sobre os compromissos ambientais da Samsung e sobre as obrigações regulamentares específicas de produtos, por exemplo, o regulamento REACH, visite: samsung.com/uk/aboutsamsung/samsungelectronics/corporatecitizenship/data_corner.html

Instalação

Siga atentamente estas instruções para assegurar uma correcta instalação da máquina de lavar roupa e evitar acidentes quando lavar a roupa.

Peças incluídas

Certifique-se de que todas as peças estão incluídas na embalagem do produto. Se tiver algum problema com a máquina de lavar roupa ou com as peças, contacte um centro local de assistência ao cliente da Samsung ou o revendedor.

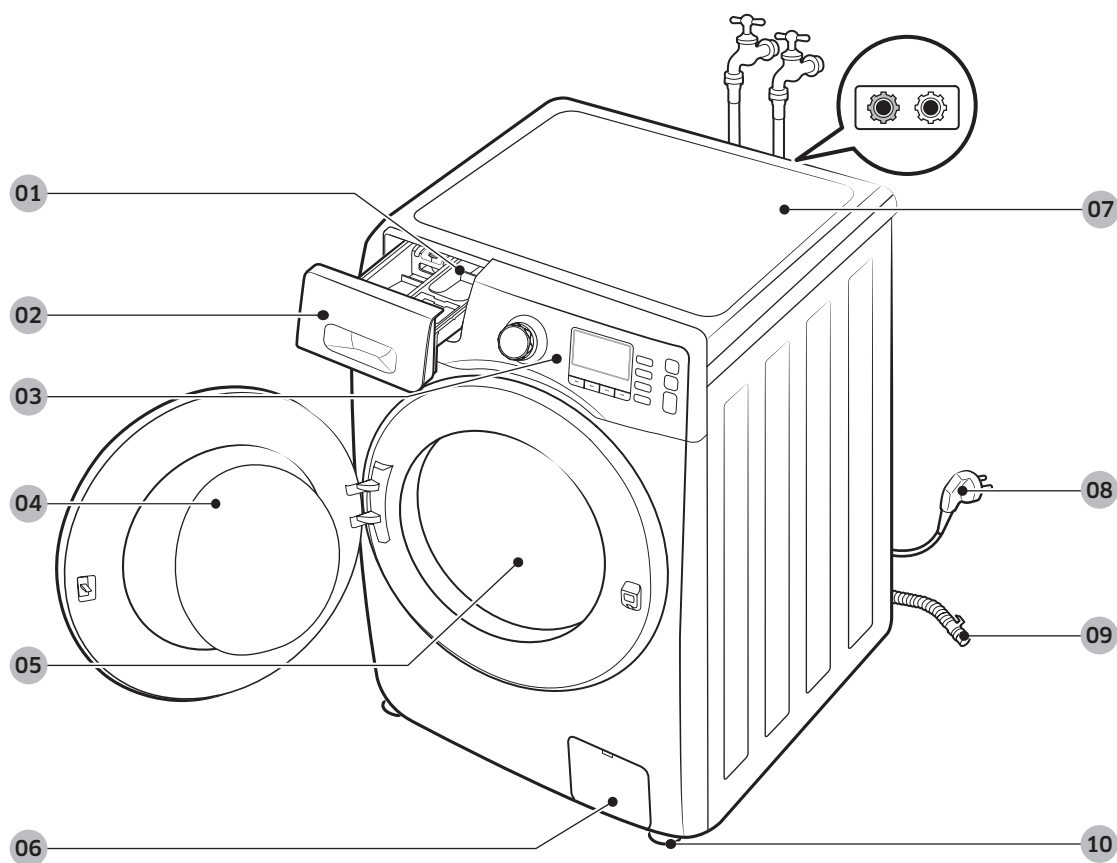

01 Patilha de libertação

02 Gaveta para detergente

03 Painel de controlo

04 Porta

05 Tambor

06 Tampa do filtro

07 Tampo

08 Ficha

09 Mangueira de escoamento

10 Pés de nivelção

Instalação



Chave inglesa



Tampas de parnos

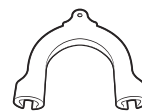

Guia da mangueira



Mangueira de água fria



Mangueira de água quente
(apenas nos modelos aplicáveis)

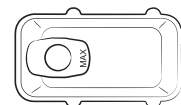

Recipiente de detergente líquido
(apenas nos modelos aplicáveis)

NOTA

Tampas de parnos: o número fornecido (3 a 6) de tampas de parnos depende do modelo.

Requisitos de instalação

Fornecimento de energia eléctrica e ligação à terra

- É necessário um disjuntor ou um fusível de CA de 220-240 V/50 Hz.
- Utilize um circuito de derivação individual. Ligue apenas a máquina de lavar roupa ao circuito.

Para garantir uma correcta ligação à terra, a máquina de lavar roupa é fornecida com um cabo de alimentação com uma ficha de ligação à terra, para utilização numa tomada correctamente instalada e com ligação à terra.

Contacte um técnico de assistência ou um electricista qualificado se não tiver a certeza quanto à ligação à terra.

Não modifique a ficha fornecida. Se não encaixar na tomada, contacte um electricista qualificado para instalar uma tomada adequada.

AVISO

- NÃO utilize uma extensão eléctrica.
- Utilize apenas o cabo de alimentação que é fornecido com a máquina de lavar roupa.
- NÃO ligue o fio de terra a linhas de canalização de plástico, de gás ou a tubos de água quente.
- Condutores de terra incorrectamente ligados podem provocar choques eléctricos.

Abastecimento de água

A pressão de água adequada para esta máquina de lavar roupa situa-se entre 50 kPa e 800 kPa. Uma pressão de água inferior a 50 kPa pode fazer com que a válvula de água não feche por completo. Além disso, o tambor pode demorar mais a encher, fazendo com que a máquina de lavar roupa se desligue. As torneiras têm de estar a uma distância máxima de 120 cm da parte de trás da máquina de lavar roupa, para que as mangueiras de admissão fornecidas possam alcançá-la.

Para reduzir o risco de fugas:

- Certifique-se de que as torneiras estão num local de fácil acesso.
- Desligue as torneiras quando a máquina de lavar roupa não estiver a ser utilizada.
- Verifique regularmente se existem fugas nos encaixes da mangueira de admissão de água.

ATENÇÃO

Antes de utilizar a máquina de lavar roupa pela primeira vez, verifique se existem fugas nas ligações da válvula de água ou nas torneiras.

Escoamento

A Samsung recomenda um tubo ascendente com 60-90 cm de altura. A mangueira de escoamento tem de ser ligada através do grampo da mangueira ao tubo ascendente e este tem de cobrir completamente a mangueira de escoamento.



Instalação

Pavimento

Para obter o melhor desempenho, a máquina de lavar roupa tem de ser instalada num pavimento sólido. Os pavimentos de madeira podem necessitar de ser reforçados para minimizar a vibração e/ou as cargas de roupa não equilibradas. As superfícies alcatifadas e de mosaicos macios não oferecem uma boa resistência às vibrações e podem fazer com que a máquina de lavar roupa se mova ligeiramente durante o ciclo de centrifugação.

ATENÇÃO

NÃO instale a máquina de lavar roupa numa plataforma ou numa estrutura mal suportada.

Temperatura da água

Não instale a máquina de lavar roupa em zonas onde a água possa congelar, visto que a máquina retém sempre alguma água nas válvulas de água, bombas e/ou mangueiras. A água congelada que fica nas peças de ligação pode danificar as correias, a bomba e outros componentes da máquina de lavar roupa.

Instalação em nicho

Espaço mínimo livre para um funcionamento estável:

Lados	25 mm
Parte superior	25 mm
Parte posterior	50 mm
Parte frontal	550 mm

Se instalar a máquina de lavar roupa e uma máquina de secar no mesmo local, a frente do nicho tem de ter, no mínimo, uma abertura de ar sem obstrução de 550 mm. Se for só a máquina de lavar roupa, não é necessária qualquer abertura de ar específica.



Instalação passo a passo

PASSO 1 Seleccionar um local para instalação

Requisitos do local:

- Uma superfície dura e plana, sem alcatifas ou pavimento que possa obstruir a ventilação
- Sem raios solares diretos
- Espaço suficiente para uma ventilação e uma instalação eléctrica adequadas
- A temperatura ambiente tem de ser sempre superior ao ponto de congelação (0 °C)
- Afastado de uma fonte de calor

PASSO 2 Retirar os pernos de transporte

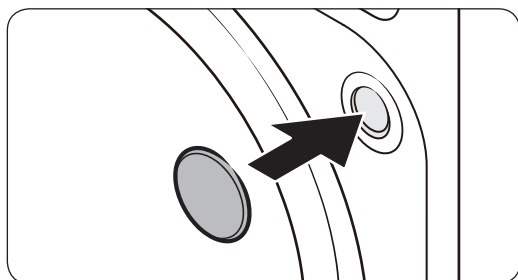
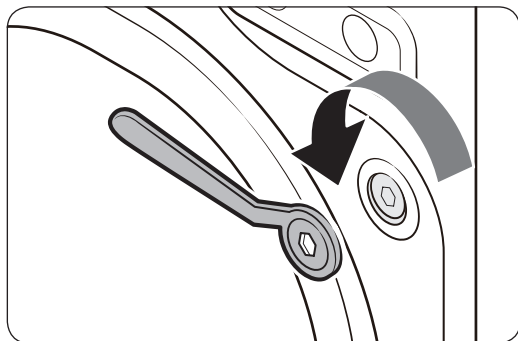

Desembale o produto e retire todos os pernos de transporte.

1. Desaperte todos os pernos de transporte na parte de trás da máquina com a chave inglesa fornecida.

2. Cubra os orifícios com as tampas de pernos plásticas fornecidas. Guarde os pernos de transporte para futuras utilizações.

Instalação

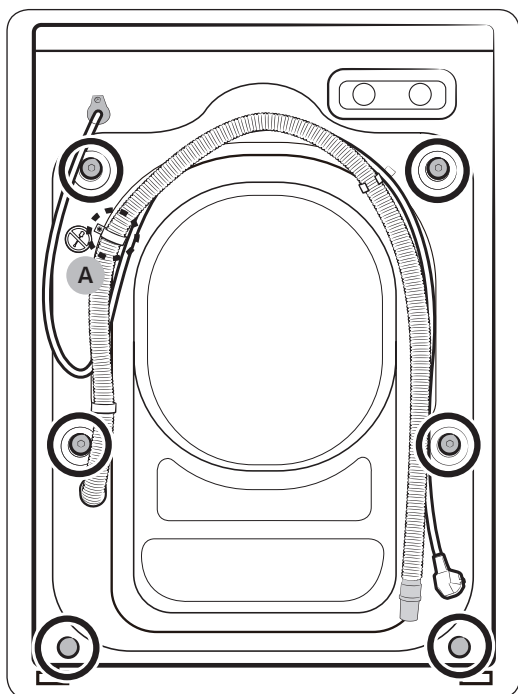

3. Feche todas as tampas de pernos plásticas na parte de trás da máquina de lavar roupa.

⚠ ATENÇÃO

Não retire o parafuso (A) que fixa o grampo da mangueira.

⚠ AVISO

Os materiais de embalagem podem ser perigosos para as crianças. Mantenha todos os materiais de embalagem (sacos de plástico, polistireno, etc.) fora do alcance das crianças.

PASSO 3 Ajustar os pés de nivelção

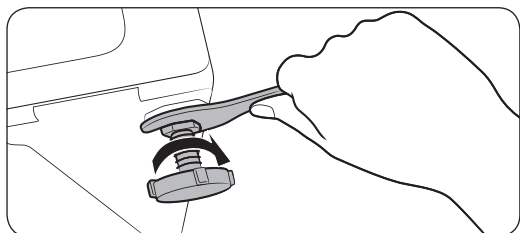
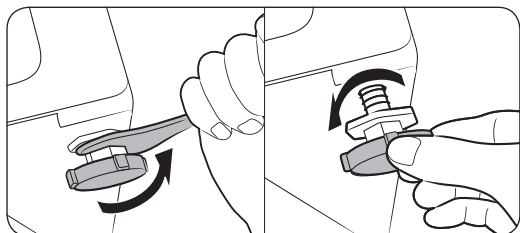

1. Deslize suavemente a máquina de lavar roupa para a posição pretendida. Demasiada força pode danificar os pés de nivelção.
2. Desaperte a porca com uma chave inglesa e, em seguida, ajuste os pés de nivelção para nivelar a máquina de lavar roupa.
3. Quando a nivelção estiver concluída, aperte as porcas com a chave inglesa.

PASSO 4 Ligar a mangueira de água

A mangueira de água fornecida pode ser diferente, dependendo do modelo. Siga as instruções de acordo com a mangueira de água fornecida.

Ligação a uma torneira roscada

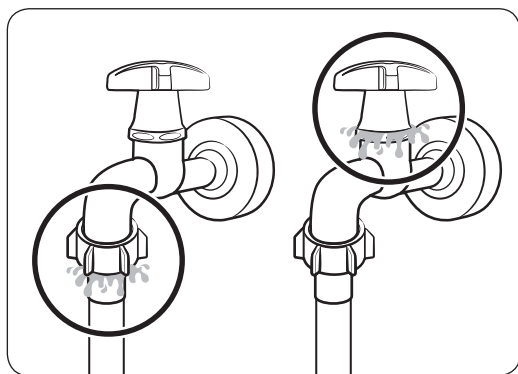
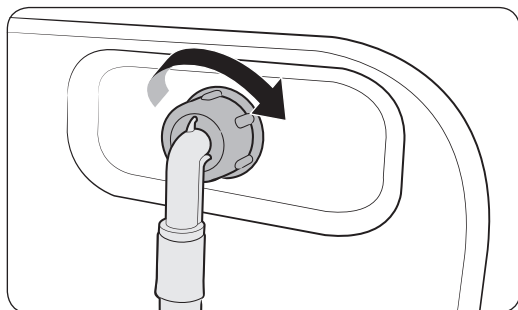
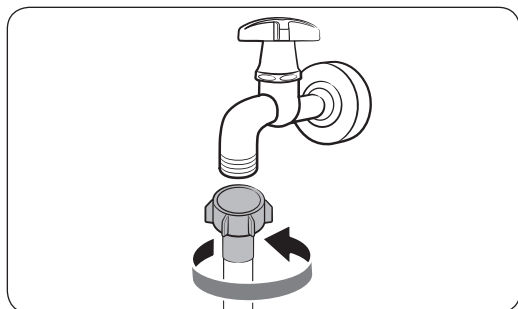

1. Ligue a mangueira de água à torneira e, em seguida, rode o conector no sentido dos ponteiros do relógio, tal como indicado.
2. Ligue a outra extremidade da mangueira de água à válvula de admissão, na parte de trás da máquina de lavar roupa. Rode a mangueira no sentido dos ponteiros do relógio para apertar.
3. Abra a torneira e verifique se existem fugas à volta das áreas de ligação. Em caso de fugas de água, repita os passos 1-2.

⚠ AVISO

Se houver uma fuga de água, pare de utilizar a máquina de lavar roupa e desligue-a da tomada. Em seguida, contacte um centro de assistência técnica da Samsung em caso de fuga na mangueira de água. Caso a origem da fuga esteja na torneira, contacte um técnico canalizador. Se não o fizer, pode haver o risco de choque eléctrico.

Instalação

⚠ ATENÇÃO

Não estique demasiado a mangueira de água. Se a mangueira for muito curta, substitua-a por uma mangueira de alta pressão mais comprida.

Ligação a uma torneira não roscada

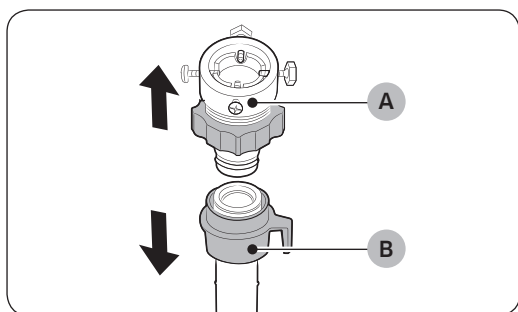

1. Retire o adaptador (A) da mangueira de água (B).

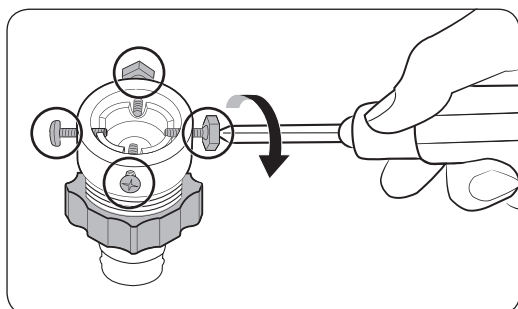

2. Utilize uma chave de parafusos Phillips para desapertar os quatro parafusos no adaptador.

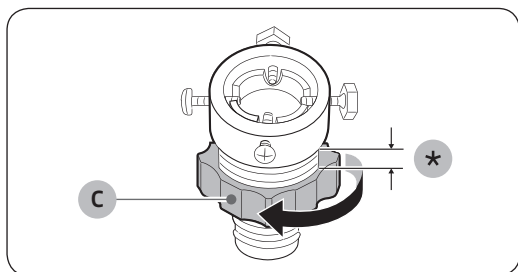

3. Segure no adaptador e rode a peça (C) na direcção da seta para a desapertar 5 mm (*).

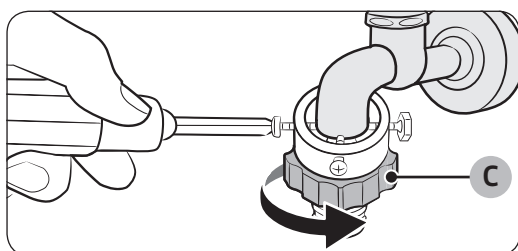

4. Introduza o adaptador na torneira e, em seguida, aperte os parafusos enquanto levanta o adaptador.
5. Rode a peça (C) na direcção da seta para a apertar.

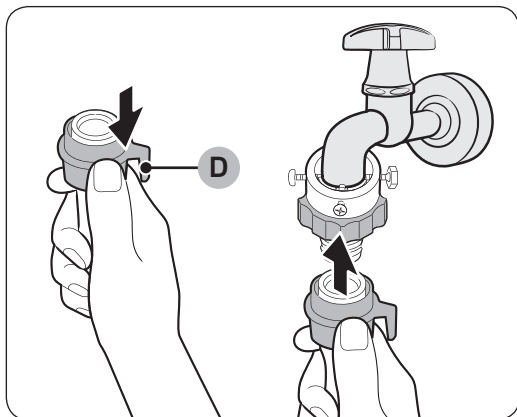

6. Enquanto puxa a **peça (D)** na mangueira de água, ligue a mangueira de água ao adaptador. Depois, solte a **peça (D)**. A mangueira encaixa no adaptador com um estalido.

7. Para concluir a ligação da mangueira de água, consulte os passos 2 e 3 na secção “Ligação a uma torneira roscada”.

NOTA

- Depois de ligar a mangueira de água ao adaptador, verifique se está correctamente encaixada, puxando-a para baixo.
- Utilize um tipo de torneira convencional. Se a boca da torneira for quadrada ou demasiado grande, retire o anel espaçador antes de encaixar a torneira no adaptador.

Para modelos com uma admissão de água quente adicional:

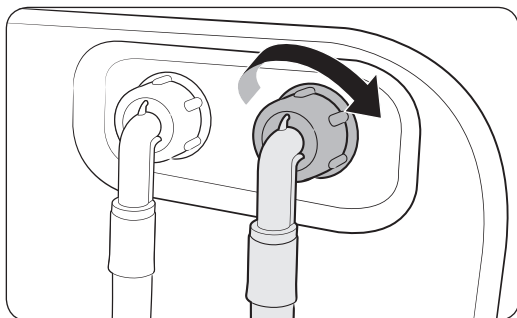

1. Ligue a extremidade vermelha da mangueira de água quente à admissão de água quente, na parte de trás da máquina.
2. Ligue a outra extremidade da mangueira de água quente à torneira de água quente.

Instalação

Sensor de interrupção de água - Aqua Stop (apenas nos modelos aplicáveis)

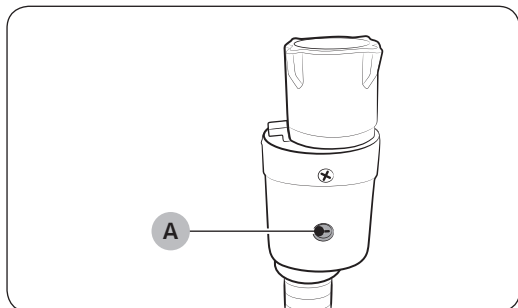

O sensor de interrupção de água alerta os utilizadores para o risco de fugas de água. Detecta o fluxo de água e o respectivo **indicador (A)** central fica vermelho em caso de fuga.

NOTA

A extremidade do sensor de interrupção de água tem de ser instalada na torneira de água e não na máquina.

PASSO 5 Posicionar a mangueira de escoamento

A mangueira de escoamento pode ser posicionada de três maneiras:

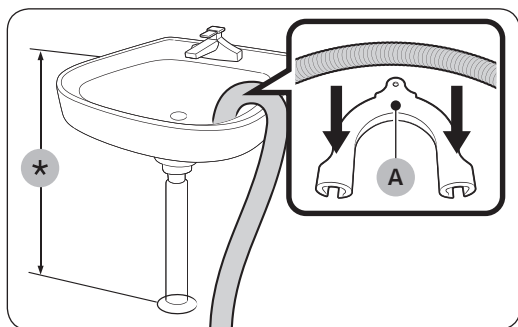

Sobre a extremidade de um lavatório

A mangueira de escoamento tem de ser colocada a uma altura entre 60 cm e 90 cm (*) do chão. Para manter a mangueira de escoamento dobrada, utilize a **guia de plástico (A)** fornecida. Prenda a guia à parede com um gancho para garantir um escoamento estável.

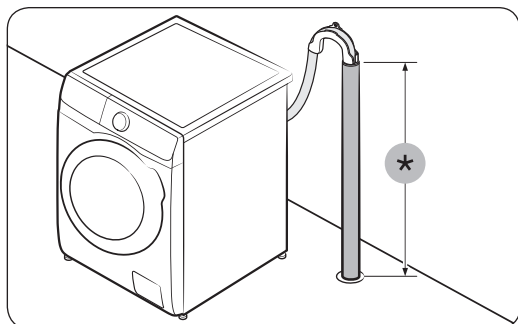

Num tubo de escoamento

O tubo de escoamento deve estar a uma altura entre 60 cm e 90 cm (*). É aconselhável utilizar um tubo vertical com 65 cm de altura.

- Para se assegurar de que a mangueira de escoamento permanece na posição correcta, utilize a guia de plástico fornecida (consulte a imagem).
- Para evitar a sifonagem do fluxo de água durante o escoamento, certifique-se de que insere a mangueira de escoamento 15 cm no interior do tubo de escoamento.
- Para evitar que a mangueira de escoamento se mova, prenda a guia para mangueira à parede.

Requisitos do tubo ascendente de escoamento:

- Diâmetro mínimo de 5 cm
- Capacidade mínima de escoamento de 60 litros por minuto

Instalação

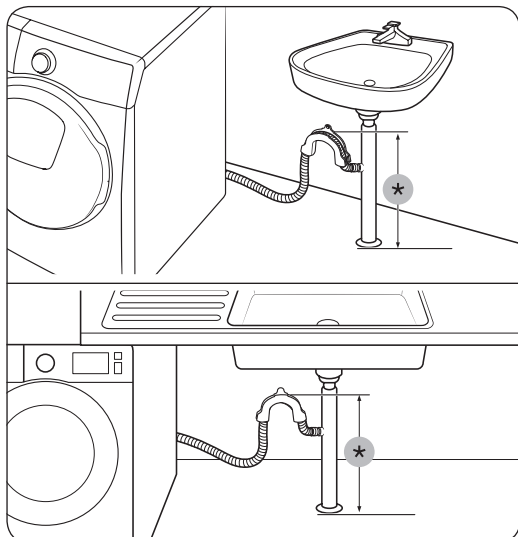

Num ramal do tubo de escoamento de um lava-loiça
O ramal do tubo de escoamento tem de estar acima
do sifão do lava-loiça, de forma que a extremidade
da mangueira fique, pelo menos, 60 cm acima do
chão.

(*): 60 cm

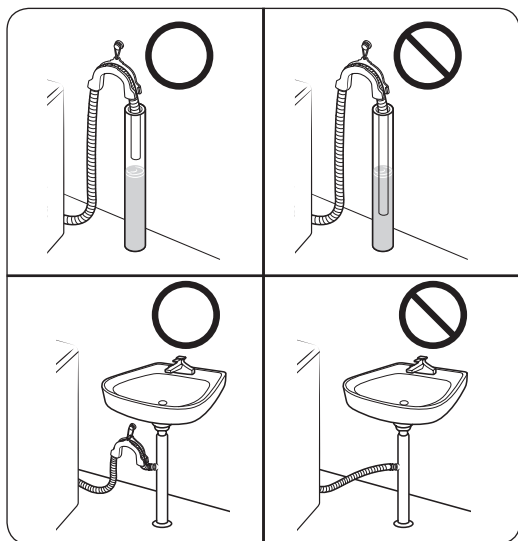

⚠ ATENÇÃO

Não coloque a mangueira de escoamento em sítios
com água estagnada ou acumulada. A água pode
voltar a entrar na máquina de lavar.

PASSO 6 Ligar

Ligue o cabo de alimentação a uma tomada elétrica CA 220-240 V / 50 Hz aprovada, protegida por um fusível ou disjuntor. Depois, carregue no botão **Ligar/Desligar** para ligar a máquina de lavar roupa.

Antes de começar

Definições iniciais

Execute a calibração (recomendado)

A Calibração assegura uma detecção precisa do peso por parte da máquina de lavar roupa. Certifique-se de que o tambor está vazio antes de executar a calibração.

1. Desligue e volte a ligar a máquina de lavar roupa.
2. Carregue continuamente, em simultâneo, em **Temp.** e **Programação Antecipada** durante 3 segundos para entrar no modo Calibração. É apresentada a mensagem "Cb".
 - Os botões podem variar consoante os modelos. Verifique o modelo da sua máquina.
3. Carregue em **Iniciar/Pausa** para executar o ciclo de Calibração. O tambor irá rodar para a direita e para a esquerda durante cerca de 3 minutos.
4. Quando o ciclo estiver concluído, a indicação "0" é apresentada no visor e a máquina de lavar roupa desliga-se automaticamente. A máquina de lavar roupa está pronta a ser utilizada.

Indicações para lavar a roupa

PASSO 1 Ordenar

Separe a roupa de acordo com estes critérios:

- Instruções de lavagem: separe a roupa por algodões, fibras mistas, tecidos sintéticos, sedas, lãs e sedas artificiais.
- Cores: separe a roupa branca da roupa de cor.
- Tamanho: misturar peças de tamanhos diferentes no tambor melhora o desempenho de lavagem.
- Sensibilidade: Lave as peças delicadas em separado. Para peças de pura lã virgem, cortinas e peças de seda, consulte as etiquetas das peças.

NOTA

Verifique as instruções de lavagem de toda a roupa e separe-a em conformidade antes de iniciar a lavagem.



Antes de começar

PASSO 2 Esvaziar os bolsos

Esvazie todos os bolsos das peças de roupa

- Os objectos metálicos na roupa, como moedas, alfinetes e fivelas, podem danificar as outras peças de roupa bem como o tambor.

Vire do avesso a roupa com botões e adornos

- Se os fechos de calças ou de casacos estiverem abertos durante a lavagem, podem danificar o tambor. Os fechos devem estar fechados e presos com um cordão.
- A roupa com fios longos pode ficar emaranhada com outras peças. Certifique-se de que prende bem os fios antes de iniciar a lavagem.

PASSO 3 Utilizar um saco de rede próprio para a máquina de lavar

- Os soutiens (laváveis na máquina) têm de ser colocados num saco de rede próprio para a máquina de lavar. As peças metálicas dos soutiens podem romper o tecido e danificar outras peças de roupa.
- Roupas pequenas e leves, como peúgas, luvas, meias e lenços, podem ficar presas na porta. Coloque-as num saco de rede próprio para a máquina de lavar.
- Não lave o saco de rede próprio para a máquina de lavar sem ser com mais roupa. Pode provocar vibrações anormais que podem deslocar a máquina de lavar roupa e causar ferimentos.

PASSO 4 Pré-lavar (se necessário)

Selecione a opção Pré-Lavagem para o programa selecionado, caso a roupa esteja muito suja. Não utilize a opção Pré-Lavagem se adicionar detergente manualmente no tambor.

PASSO 5 Determinar a capacidade de carga

Não sobrecarregue a máquina de lavar roupa. A sobrecarga pode fazer com que a máquina de lavar roupa não lave correctamente. Para saber qual a capacidade de carga para o tipo de roupa, consulte a página 37.

NOTA

Quando lavar roupa de cama ou capas de edredão, o tempo de lavagem pode aumentar ou a eficiência de centrifugação pode diminuir. Para roupa de cama ou capas de edredão, a velocidade máxima do ciclo de centrifugação recomendada é 800 rpm e a capacidade de carga é igual ou inferior a 2,0 kg.

ATENÇÃO

- Uma carga de roupa não equilibrada pode reduzir o desempenho da centrifugação.
- Certifique-se de que a roupa foi totalmente introduzida no tambor e não ficou presa na porta.
- Não feche bruscamente a porta. Feche a porta com cuidado. Caso contrário, a porta pode não ficar devidamente fechada.





PASSO 6 Colocar o tipo de detergente correto

O tipo de detergente depende do tipo de tecido (algodão, sintético, peças delicadas, lã), da cor, da temperatura de lavagem e do grau de sujidade. Utilize sempre detergente para a roupa próprio para máquinas de lavar roupa automáticas.

NOTA

- Siga as recomendações do fabricante do detergente com base no peso da roupa que vai lavar, no grau de sujidade e na dureza da água na sua área de residência. Se não tiver a certeza quanto à dureza da água, contacte a companhia das águas local.
- Não utilize detergente que tenha tendência para endurecer ou solidificar. Este detergente pode ficar retido após o ciclo de enxaguamento e bloquear a saída de escoamento.
- O detergente em pó deve ser muito bem dissolvido numa pequena quantidade de água quente antes de o colocar o máquina.
- Se for produzida demasiada espuma durante um ciclo, será apresentada uma mensagem de "Sud (Espuma)".

ATENÇÃO

Quando lavar peças de lã com o ciclo **LÃ** , utilize um detergente apropriado para peças de lã. Se utilizar detergente em pó com o ciclo **LÃ** , o detergente pode permanecer na roupa e descolorá-la.

Antes de começar

Cápsulas de detergente

Para obter os melhores resultados de lavagem com cápsulas de detergente, siga estas instruções.

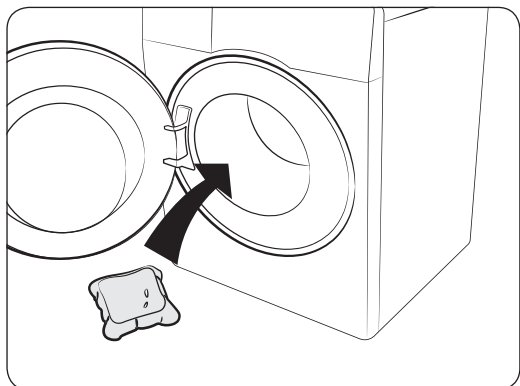

1. Com o tambor vazio, coloque a cápsula na parte inferior traseira do mesmo.

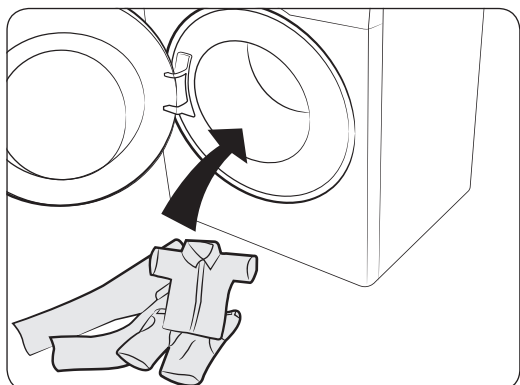

2. Coloque a roupa no tambor por cima da cápsula.

ATENÇÃO

Para ciclos que utilizem água fria ou ciclos com duração inferior a uma hora, a cápsula pode não se dissolver por completo.

Indicações da gaveta para detergente

A máquina de lavar roupa dispõe de um dispensador com três compartimentos para pré-lavagem, lavagem principal e amaciador.

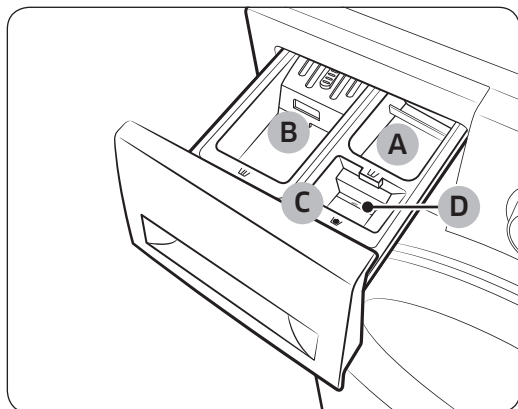

- A. Compartimento de pré-lavagem:** coloque detergente de pré-lavagem.
- B. Compartimento de lavagem:** coloque detergente de lavagem, anticalcário, detergente de enxaguamento, lixívia e/ou tira-nódoas.
- C. Compartimento do amaciador:** coloque amaciador. Não exceda a linha máx. (D).

⚠ ATENÇÃO

- Não utilize os seguintes tipos de detergente na gaveta:
 - Em pastilha ou cápsula
 - Em bola ou rede

Para colocar produtos de lavagem na gaveta para detergente

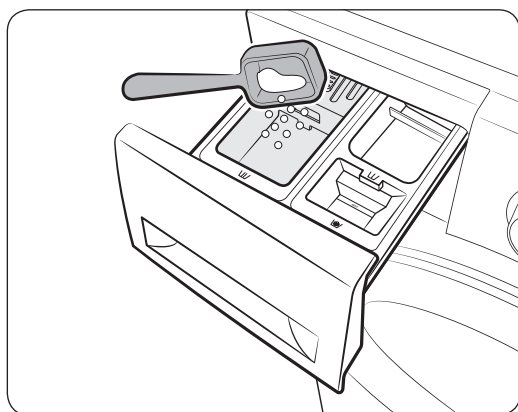

1. Abra a gaveta para detergente, fazendo-a deslizar.
2. Coloque o detergente para a roupa no compartimento de lavagem, seguindo as instruções ou recomendações do fabricante. Para utilizar detergente líquido, consulte a página 33.

Antes de começar

Antes de começar

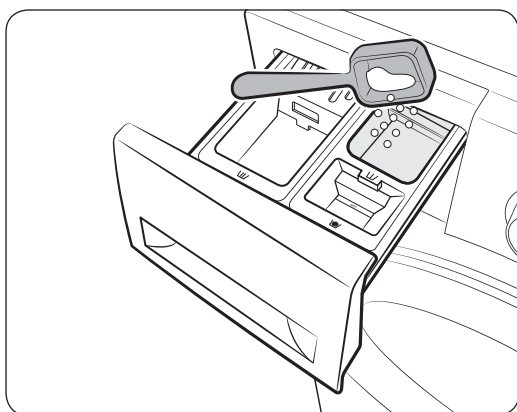
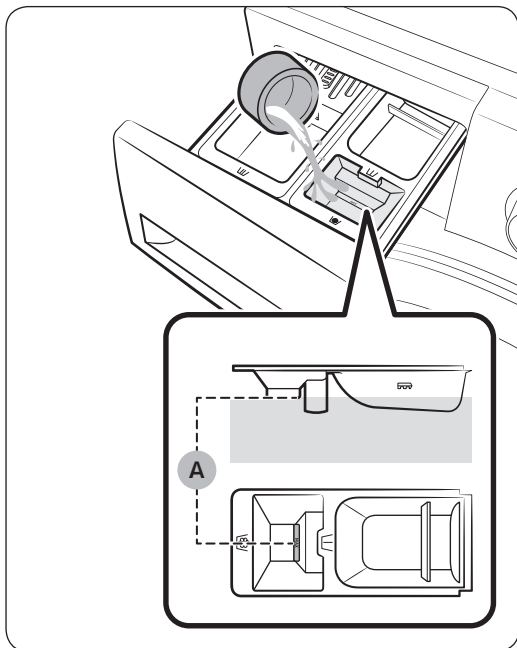

3. Coloque o amaciador no compartimento do amaciador. Não exceda a linha máx. (A).

4. Se quiser fazer pré-lavagem, coloque o detergente de pré-lavagem no compartimento de pré-lavagem, seguindo as instruções ou recomendações do fabricante.
5. Feche a gaveta para detergente.

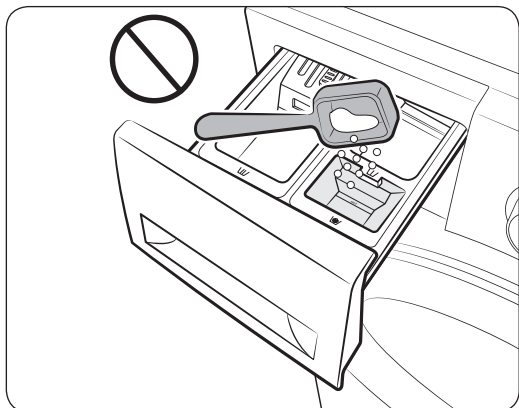

⚠ ATENÇÃO

- Não coloque detergente em pó no recipiente para detergente líquido.
- Os amaciadores concentrados têm de ser diluídos em água antes de serem aplicados.
- Não coloque detergente de lavagem no compartimento do amaciador.

Para utilizar detergente líquido manualmente (apenas nos modelos aplicáveis)

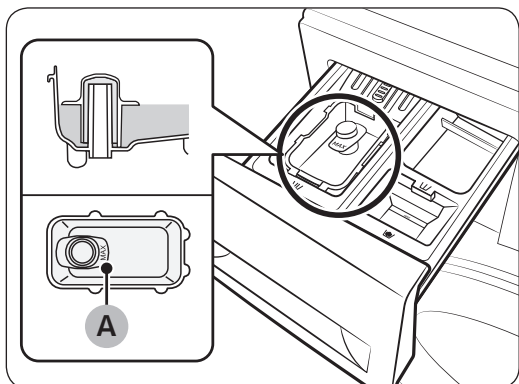



Insira primeiro o recipiente para detergente líquido fornecido no compartimento de lavagem. Depois, coloque o detergente líquido no recipiente abaixo da linha máx. (A) assinalada.



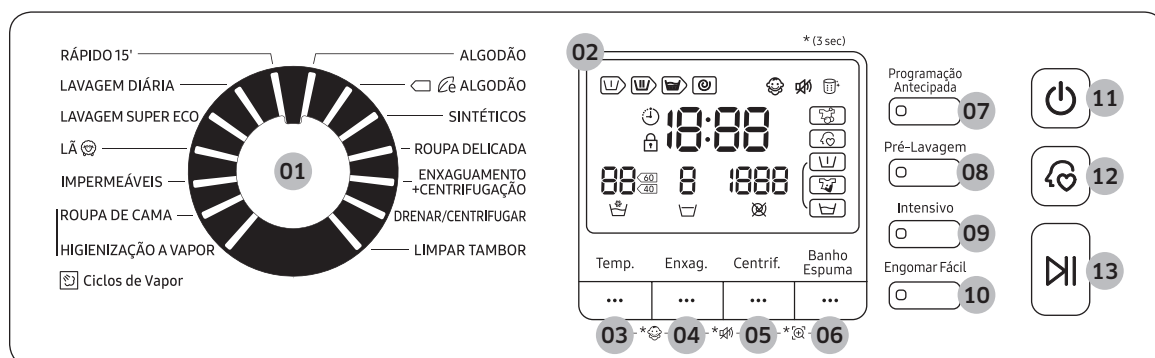

Antes de começar

Funcionamento

Painel de controlo



01 Seletor de ciclos	Rode o botão para seleccionar um ciclo. (Para obter mais informações sobre ciclos de lavagem, consulte a página 37.)
02 Visor	No visor são apresentadas informações sobre o ciclo actual e o tempo restante estimado ou um código informativo, caso ocorra algum erro de funcionamento na máquina de lavar roupa.
03 Temp.	Carregue para alterar a temperatura da água do ciclo actual.
04 Enxag.	Carregue para alterar o número de enxaguamentos do ciclo actual. <ul style="list-style-type: none"> • Pode seleccionar entre 1 e 5 enxaguamentos.
05 Centrif.	Carregue para alterar a velocidade de centrifugação do ciclo actual. <ul style="list-style-type: none"> • Manter enxaguamento: o processo de enxaguamento final é suspenso, de modo a que a roupa permaneça na água. Para descarregar a roupa, execute um processo de escoamento ou de centrifugação. <ul style="list-style-type: none"> - Para utilizar a opção Manter enxaguamento, carregue em Centrif. repetidamente até que o indicador de Manter enxaguamento () se acenda. • Sem centrifugação: o tambor não roda após o processo de escoamento final. <ul style="list-style-type: none"> - Para utilizar a opção Sem centrifugação, carregue em Centrif. repetidamente até que o indicador de Sem centrifugação () se acenda. • Centrifugação: Para executar o ciclo de Centrifugação, carregue em Centrif. durante 3 segundos. Quando a duração do ciclo e a velocidade de centrifugação aparecerem no ecrã, carregue em Centrif. repetidamente até seleccionar a velocidade de centrifugação pretendida. Em seguida, carregue em Iniciar/Pausa para iniciar o ciclo. O tempo de centrifugação depende do ciclo seleccionado.

06 Banho Espuma	<p>Carregue para activar/desactivar a função Banho Espuma. Esta função ajuda a remover uma grande variedade de nódoas difíceis.</p> <ul style="list-style-type: none"> • A função Banho Espuma ajuda a remover uma grande variedade de nódoas difíceis. • Com a função Banho Espuma seleccionada, a roupa é completamente molhada em bolhas de água para uma lavagem eficaz. • A função Banho Espuma está disponível e adiciona até 30 minutos a estes ciclos: ALGODÃO, SINTÉTICOS e ROUPA DE CAMA. • Quando ativa a função Banho Espuma, os indicadores  e  acendem.
07 Programação Antecipada	<p>Programa a máquina de lavar roupa para terminar a lavagem automaticamente noutra hora mais tarde. Pode escolher uma temporização entre 1 e 24 horas (em incrementos de 1 hora).</p>
08 Pré-Lavagem 	<p>Carregue para adicionar um processo de lavagem preliminar antes do ciclo de lavagem principal.</p>
09 Intensivo 	<p>Carregue para lavar roupa extremamente suja. A seleção desta opção adicionará tempo de funcionamento suplementar ao ciclo seleccionado.</p>
10 Engomar Fácil	<p>Carregue para reduzir os vincos na roupa através da diminuição da velocidade de centrifugação.</p>
11 Ligar/Desligar	<p>Carregue para ligar ou desligar a máquina de lavar roupa.</p>
12 Ciclo personalizado 	<p>Crie o seu próprio ciclo de lavagem com definições preferidas e utilize o ciclo com uma pressão num único botão.</p>
13 Iniciar/Pausa	<p>Carregue para iniciar ou parar a máquina de lavar roupa.</p>

Funcionamento

Passos simples para começar

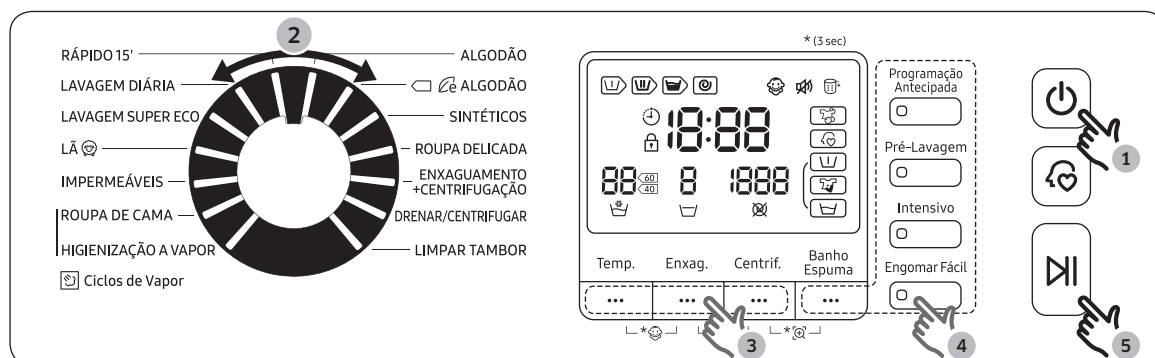

1. Carregue em Ligar/Desligar para ligar a máquina de lavar roupa.
2. Rode o Seletor de ciclos para selecionar um ciclo.
3. Altere as definições do ciclo (Temp., Enxag. e Centrif.), conforme necessário.
4. Selecione as opções pretendidas, conforme necessário.
5. Carregue em Iniciar/Pausa.

Para alterar o ciclo durante o funcionamento



1. Carregue em Iniciar/Pausa para parar o funcionamento.
2. Selecione um ciclo diferente e repita os passos 2-4 acima, se for necessário.
3. Carregue em Iniciar/Pausa novamente para iniciar o novo ciclo.

Visão geral dos ciclos

Ciclos padrão

Ciclo	Descrição e carga máx. (kg)	
ALGODÃO	<ul style="list-style-type: none">Para peças de algodão, lençóis, toalhas de mesa, roupa interior, toalhas ou camisas. O tempo de lavagem e o número de enxaguamentos são automaticamente ajustados de acordo com a carga.	MÁX.
 ALGODÃO	<ul style="list-style-type: none">Desempenho ideal com menos energia para peças de algodão, lençóis, toalhas de mesa, roupa interior, toalhas ou camisas. Para poupança de energia, a temperatura real de lavagem poderá ser mais baixa do que o especificado.	MÁX.
SINTÉTICOS	<ul style="list-style-type: none">Para blusas ou camisas em tecido de poliéster (dioleno, trevira), poliamida (perlon, nylon) ou semelhante.	6,0
ROUPA DELICADA	<ul style="list-style-type: none">Para tecidos sensíveis como seda artificial, viscose e fibras sintéticas misturadas.Para um melhor desempenho, utilize detergente líquido.	2,0
ENXAGUAMENTO +CENTRIFUGAÇÃO	<ul style="list-style-type: none">Para cargas que necessitam apenas de enxaguamento e centrifugação.Também pode selecionar este ciclo para obter um processo de enxaguamento e centrifugação adicional depois de executar outro ciclo.	-
DRENAR/CENTRIFUGAR	<ul style="list-style-type: none">Selecione este ciclo para drenar a água e centrifugar o tambor.	MÁX.
LIMPAR TAMBOR	<ul style="list-style-type: none">Limpa o tambor removendo a sujidade e bactérias.Limpa o vedante de borracha da porta removendo a sujidade.Execute este programa a cada 40 lavagens sem detergente nem lixívia adicionados.Certifique-se de que o tambor está vazio.Não coloque detergentes de limpeza do tambor.	-
RÁPIDO 15'	Para peças pouco sujas com um peso inferior a 2,0 kg, que precisa de lavar rapidamente. <ul style="list-style-type: none">Utilize menos de 20 g de detergente. Se utilizar mais de 20 g podem ficar resíduos de detergente na roupa.No caso de detergente líquido, utilize no máximo 20 ml de detergente.	2,0
LAVAGEM DIÁRIA	<ul style="list-style-type: none">Para peças de roupa de todos os dias, tais como roupa interior e camisas/blusas.	5,0

Funcionamento

Ciclo	Descrição e carga máx. (kg)	
LAVAGEM SUPER ECO	<ul style="list-style-type: none">O ciclo Eco Bubble de baixa temperatura ajuda a reduzir o consumo de energia.	6,0
LÃ 	<ul style="list-style-type: none">Específico para lãs laváveis na máquina com cargas inferiores a 2,0 kg.O ciclo LÃ  inclui impulsos suaves e ensopamento para impedir que as fibras de lã encolham/fiquem deformadas.Recomenda-se um detergente neutro.	2,0
IMPERMEÁVEIS	<ul style="list-style-type: none">Para vestuário impermeável, de esqui e de desporto em materiais funcionais como o elastano, licra e microfibra.	2,0

Ciclos de Vapor

O vapor pode não estar visível ou presente durante o ciclo. Isto é normal.

ROUPA DE CAMA	<ul style="list-style-type: none">Para colchas, lençóis, capas de edredão, etc.Para melhores resultados, lave apenas um tipo de roupa de cama e certifique-se de que a carga é inferior a 2,5 kg.	2,5
HIGIENIZAÇÃO A VAPOR	<ul style="list-style-type: none">Tecidos de algodão e linho que estiveram em contacto directo com a pele, por exemplo, roupa interior. Para obter os melhores resultados de higiene, seleccione uma temperatura de 60 °C ou superior.Os ciclos a vapor incluem o tratamento de alergias e a eliminação de bactérias (esterilização).	6,0

Funcionalidades especiais

Programação Antecipada

Pode programar a máquina de lavar roupa para que acabe a lavagem automaticamente mais tarde, escolhendo um atraso de 1 a 24 horas (em incrementos de 1 hora). A hora apresentada indica a hora a que vai terminar a lavagem.

1. Selecione um ciclo. Depois, se necessário, altere as definições do ciclo.
2. Carregue em **Programação Antecipada** repetidamente até a hora de fim pretendida estar programada.
3. Carregue em **Iniciar/Pausa**.
4. Para cancelar a opção Programação Antecipada, reinicie a máquina de lavar roupa, carregando em **Ligar/Desligar**.

Caso real

Quer que um ciclo com duração de duas horas termine daqui a três horas. Para tal, tem de adicionar a opção Programação Antecipada ao ciclo atual com a definição de 3 horas e depois carregar em **Iniciar/Pausa** às 14:00. A máquina de lavar roupa começa a funcionar às 15:00 e termina às 17:00. A cronologia para este exemplo é mostrada abaixo.

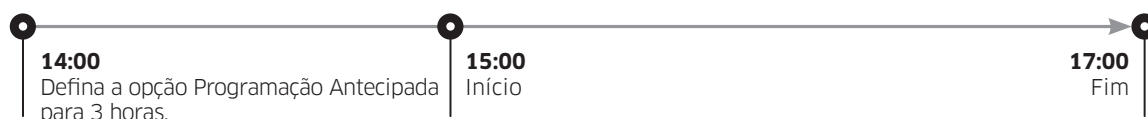

Segurança para crianças

Para impedir acidentes com crianças, a definição Segurança para crianças bloqueia todos os botões, exceto o botão **Ligar/Desligar**.

- Para programar a função Segurança para crianças, carregue em **Temp.** e **Enxag.** simultaneamente durante 3 segundos.
- Para desativar a função Segurança para crianças, carregue em **Temp.** e **Enxag.** simultaneamente durante 3 segundos.

NOTA

- No estado Segurança para crianças, se quiser adicionar detergente ou colocar roupa na máquina, primeiro tem de desativar a função Segurança para crianças.
- A definição permanece activa mesmo depois de reiniciar a máquina.

Funcionamento

Desligar Alarme



Pode ligar ou desligar o som do alarme. Quando o alarme está desligado, a melodia de conclusão do ciclo e o som de desligar não são emitidos. Contudo, os outros sons permanecem ativos.

- Carregue continuamente em **Enxag.** e **Centrif.** durante 3 segundos para ligar ou desligar o alarme.
- A definição permanece ativa mesmo depois de reiniciar o eletrodoméstico.

Ciclo personalizado

Crie o seu próprio ciclo de lavagem com definições preferidas e utilize o ciclo carregando num único botão.

Para criar o seu próprio ciclo

1. Rode o **Seletor de ciclos** para selecionar um ciclo.
2. Altere as definições do ciclo (**Temp.**, **Enxag.** e **Centrif.**), conforme necessário.
3. Adicione uma opção à sua preferência.
4. Carregue continuamente no botão **Ciclo personalizado**  durante 3 segundos para guardar as suas definições. Os indicadores relevantes piscam durante 3 segundos. Assim que guardar o ciclo, pode usá-lo carregando no botão **Ciclo personalizado** .

NOTA

Se carregar e soltar o botão **Ciclo personalizado**  num intervalo de 3 segundos, o ciclo anteriormente guardado e respetivas opções são apresentados.

Manutenção

Mantenha a máquina de lavar roupa limpa para obter o melhor desempenho e prolongar o respetivo período de vida útil.

Ciclo LIMPAR TAMBOR

Execute regularmente este ciclo para limpar o tambor e remover as bactérias aí instaladas.

1. Carregue em **Ligar/Desligar** para ligar a máquina de lavar roupa.
2. Rode o **Seletor de ciclos** para selecionar **LIMPAR TAMBOR**.
3. Carregue em **Iniciar/Pausa**.

ATENÇÃO

Não utilize produtos de limpeza para limpar o tambor. Os resíduos químicos no tambor podem danificar a roupa ou o tambor da máquina de lavar roupa.

Lembrete do ciclo LIMPAR TAMBOR

- O lembrete do ciclo LIMPAR TAMBOR pisca no painel de controlo uma vez a cada 40 lavagens. É aconselhável executar regularmente o ciclo LIMPAR TAMBOR.
- Quando vir este lembrete a piscar pela primeira vez, pode ignorá-lo durante 6 lavagens consecutivas. A partir da 7.ª lavagem, o lembrete deixa de aparecer. No entanto, volta a aparecer na segunda 40.ª lavagem.
- Mesmo após a conclusão do último processo, a mensagem “0” pode continuar a aparecer.
- Pode gravar a contagem de utilizações do ciclo LIMPAR TAMBOR premindo o botão **Ligar/Desligar**. Esta ação não para ou desliga a máquina de lavar roupa, apenas marca a contagem de ciclos.
- Mesmo se “0” não desaparecer, a máquina funciona normalmente.
- É recomendável executar o ciclo regularmente por questões de higiene.

Manutenção

Smart Check

Para activar esta função, primeiro tem de transferir a aplicação Samsung Smart Washer na Play Store ou na App Store e instalá-la num dispositivo móvel com uma função de câmara.

A função Smart Check foi optimizada para dispositivos das séries Galaxy e iPhone (apenas nos modelos aplicáveis).

1. Quando a máquina de lavar roupa detecta algum problema a verificar, é apresentado um código informativo no visor. Para entrar no modo Smart Check, carregue simultaneamente em **Centrif.** e **Banho Espuma** durante 3 segundos.
2. A máquina de lavar roupa inicia o procedimento de auto-diagnóstico e, se for detectado um problema, apresenta um código informativo.
3. Execute a aplicação Samsung Smart Washer no seu dispositivo móvel e toque em Smart Check.
4. Coloque o dispositivo móvel perto do visor da máquina de lavar roupa de modo a que a câmara do smartphone e a máquina de lavar roupa fiquem frente a frente. A seguir, o código informativo é reconhecido automaticamente pela aplicação.
5. Quando o código informativo é reconhecido correctamente, a aplicação fornece informações detalhadas sobre o problema com soluções aplicáveis.

NOTA

- O nome da função, Smart Check, pode variar consoante o idioma.
- Se a máquina de lavar roupa reflectir luz no visor, a aplicação poderá não reconhecer o código informativo.
- Se a aplicação não reconhecer sucessivamente o código Smart Check, introduza o código informativo manualmente no ecrã da aplicação.

Escoamento de emergência

Em caso de falha de energia, escoe a água do interior do tambor antes de retirar a roupa.

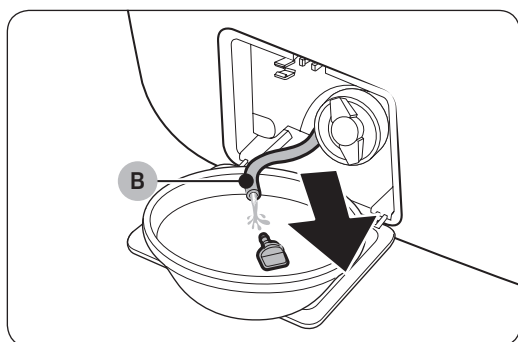
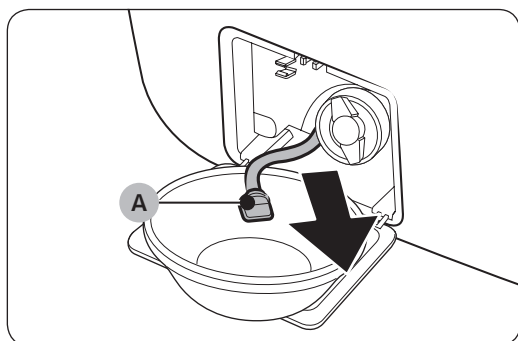
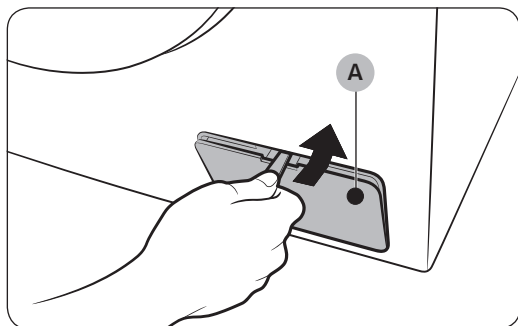

1. Desligue a máquina de lavar roupa e retire o cabo de alimentação da tomada.
2. Abra a **tampa do filtro (A)** com uma moeda ou um objecto de metal fino.
3. Coloque um recipiente espaçoso vazio à volta da tampa e estique o tubo de escoamento de emergência até ao recipiente enquanto segura na **tampa do tubo (A)**.
4. Abra a tampa do tubo e deixe a água que se encontra dentro do **tubo de escoamento de emergência (B)** escorrer para dentro do recipiente.
5. Quando terminar, feche a tampa do tubo e volte a introduzir o tubo. Depois, feche a tampa do filtro.

NOTA

Utilize um recipiente espaçoso porque a quantidade de água no tambor pode ser mais do que o esperado.

Manutenção

Limpeza

Superfície da máquina de lavar roupa

Utilize um pano macio com um detergente doméstico não abrasivo. Não pulverize água sobre a máquina de lavar roupa.

Filtro de rede

Limpe o filtro de rede da mangueira de água uma ou duas vezes por ano.

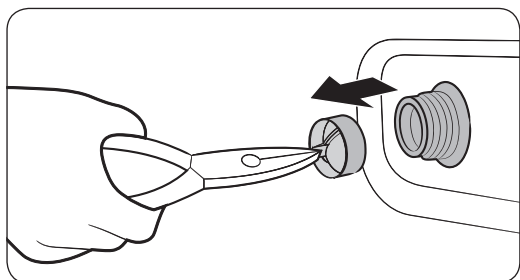
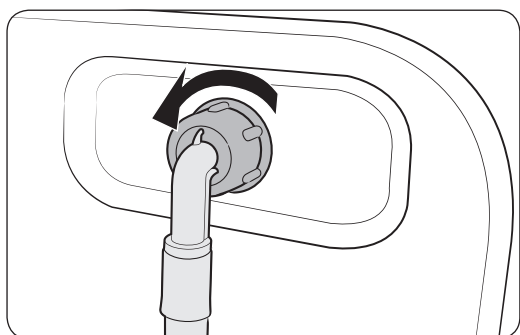

1. Desligue a máquina de lavar roupa e retire o cabo de alimentação da tomada.
2. Feche a torneira.
3. Desaperte e desligue a mangueira de água da parte de trás da máquina de lavar roupa. Cubra a mangueira com um pano para evitar que saia água.
4. Utilize um alicate para puxar o filtro de rede para fora da válvula de admissão.
5. Limpe muito bem o filtro de rede na água.
6. Seque o filtro de rede completamente. Não seque sob raios solares diretos.
7. Reintroduza o filtro de rede e volte a ligar a mangueira de água.
8. Abra a torneira.

NOTA

Se o filtro de rede estiver entupido, o código informativo "4C" é apresentado no ecrã da máquina de lavar roupa.

Filtro da bomba

É aconselhável limpar o filtro da bomba cinco ou seis vezes por ano para evitar que entupa. Um filtro da bomba entupido pode reduzir o efeito das bolhas.

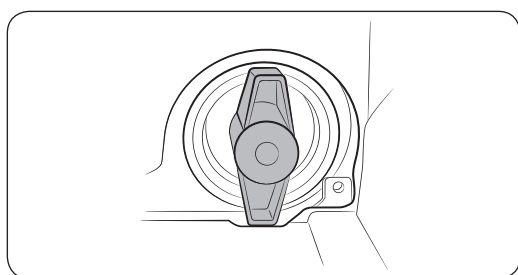
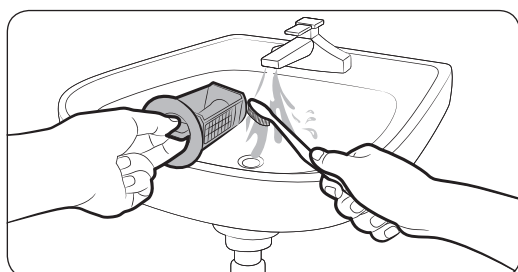
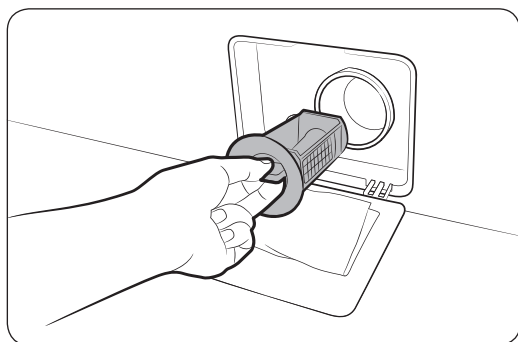

1. Desligue a máquina de lavar roupa e retire o cabo de alimentação da tomada.
2. Abra a tampa do filtro com uma moeda ou uma chave.
3. Escoe a água restante dentro do tambor. Consulte a secção **Escoamento de emergência** na página 43.
4. Rode o manípulo do filtro da bomba no sentido contrário ao dos ponteiros do relógio e escoe a água restante.
5. Limpe o filtro da bomba com uma escova macia. Certifique-se de que o propulsor da bomba de escoamento no interior do filtro não está entupido.
6. Volte a introduzir o filtro da bomba e rode o manípulo do filtro para a direita.
7. Feche a tampa do filtro.

NOTA

- Alguns filtros de bomba incluem um manípulo de segurança concebido para prevenir acidentes com crianças. Para abrir o manípulo de segurança do filtro da bomba, carregue e rode no sentido contrário ao dos ponteiros do relógio. O mecanismo de mola do manípulo de segurança ajuda a abrir o filtro.
- Para fechar o manípulo de segurança do filtro da bomba, rode-o para a direita. A mola produz um ruído, o que é normal.

NOTA

Se o filtro de bomba estiver entupido, o código informativo "5C" é apresentado no ecrã da máquina de lavar roupa.

Manutenção

⚠ ATENÇÃO

- Depois de limpar o filtro, certifique-se de que o manípulo do mesmo está correctamente fechado. Caso contrário, pode provocar uma fuga.
- Depois de limpar o filtro, certifique-se de que o mesmo está correctamente introduzido. Caso contrário, pode provocar uma falha de funcionamento ou uma fuga.

Gaveta para detergente

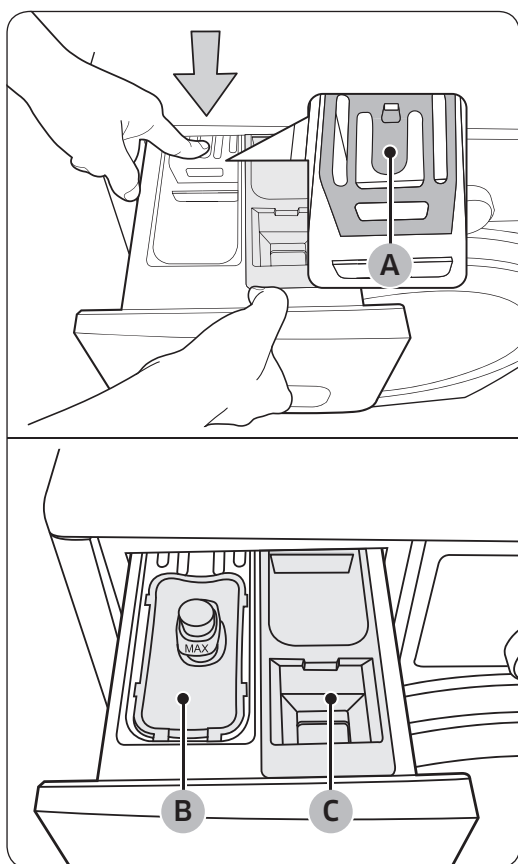

1. Abra a gaveta.
2. Enquanto mantém a patilha de libertação (A) em baixo, retire a gaveta.
3. Retire o recipiente do detergente líquido (B) e a divisória do amaciador (C) da gaveta.

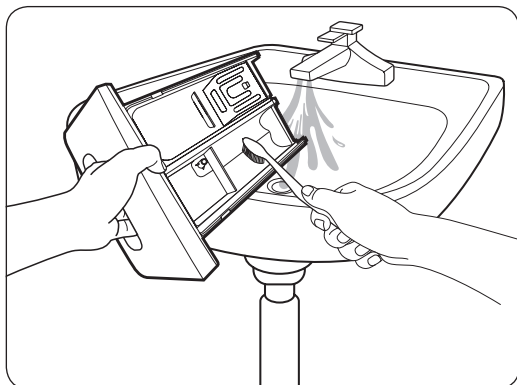

4. Limpe os componentes da gaveta em água corrente com uma escova macia.

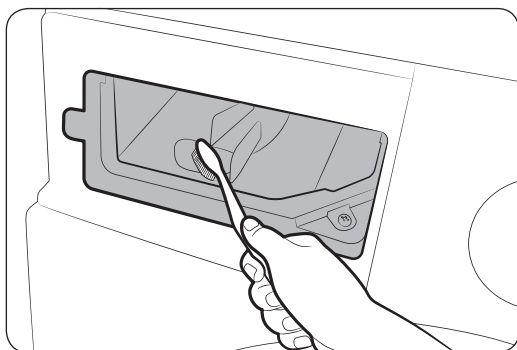

5. Limpe a área de encaixe da gaveta com uma escova macia.

6. Volte a introduzir o recipiente de detergente líquido e a divisória do amaciador.

7. Faça deslizar a gaveta para dentro para fechá-la.

NOTA

Para retirar o detergente restante, execute o ciclo **ENXAGUAMENTO+CENTRIFUGAÇÃO** com o tambor vazio.

Manutenção

Recuperação da congelação

A máquina de lavar roupa pode congelar quando a temperatura no local onde se encontra desce abaixo dos 0 °C.

1. Desligue a máquina de lavar roupa e retire o cabo de alimentação da tomada.
2. Deite água quente sobre a torneira para soltar a mangueira de água.
3. Desligue a mangueira de água e mergulhe-a em água quente.
4. Deite água quente dentro do tambor e deixe-a no seu interior durante cerca de 10 minutos.
5. Volte a ligar a mangueira de água à torneira.

NOTA

Se ainda assim a máquina de lavar roupa não funcionar normalmente, repita os passos acima.

Cuidados a ter em caso de período prolongado de não utilização

A máquina de lavar roupa não deve ficar por muito tempo sem ser utilizada. No entanto, se sabe que não vai usar a máquina de lavar roupa durante um longo período de tempo, siga as indicações abaixo:

1. Carregue em **Ligar/Desligar** e mude o **Seletor de ciclos** para **ENXAGUAMENTO+CENTRIFUGAÇÃO**.
2. Esvazie o tambor e carregue em **Iniciar/Pausa**.
3. Quando o ciclo estiver concluído, feche as torneiras e desligue as mangueiras de água.
4. Desligue a máquina de lavar roupa e retire o cabo de alimentação da tomada.
5. Abra a porta para deixar o ar circular pelo tambor.

Resolução de problemas

Pontos a verificar

Se detectar um problema na máquina de lavar roupa, primeiro consulte a tabela abaixo e experimente as sugestões.

Problema	Acção
Não arranca.	<ul style="list-style-type: none">• Certifique-se de que a máquina de lavar roupa está ligada à corrente eléctrica.• Certifique-se de que a porta está correctamente fechada.• Certifique-se de que as torneiras de água estão abertas.• Carregue em Iniciar/Pausa para iniciar a máquina de lavar roupa.• Certifique-se de que a função Segurança para crianças  não está ativada.• Antes de a máquina de lavar roupa começar a encher, emitirá diversos estalidos para verificar o bloqueio da porta e fará um escoamento rápido.• Verifique o fusível ou reponha o disjuntor.
O fornecimento de água é insuficiente ou inexistente.	<ul style="list-style-type: none">• Abra totalmente a torneira.• Certifique-se de que a porta está correctamente fechada.• Certifique-se de que a mangueira de abastecimento de água não está congelada.• Certifique-se de que a mangueira de abastecimento de água não tem nós nem está entupida.• Certifique-se de que existe pressão de água suficiente.
Após um ciclo, o detergente permanece na gaveta para detergente.	<ul style="list-style-type: none">• Certifique-se de que a máquina de lavar roupa está a funcionar com uma pressão de água suficiente.• Certifique-se de que o detergente é adicionado no centro da gaveta para detergente.• Certifique-se de que a tampa de escoamento está introduzida correctamente.• Se utilizar um detergente em pó, certifique-se de que o selector de detergente está na posição superior.• Retire a tampa de escoamento e limpe a gaveta para detergente.
Vibrações excessivas ou emite ruídos.	<ul style="list-style-type: none">• Certifique-se de que a máquina de lavar roupa está instalada numa superfície plana e sólida, que não seja escorregadia. Se o pavimento não for plano, utilize os pés de nivelção para ajustar a altura da máquina de lavar roupa.• Certifique-se de que os pernos de transporte foram retirados.• Certifique-se de que a máquina de lavar roupa não está em contacto com outros objectos.• Certifique-se de que a carga de roupa dentro da máquina está equilibrada.• O motor pode causar ruídos durante o funcionamento normal.• Macacões ou roupa com decorações em metal podem causar ruídos durante a lavagem. Isto é normal.• Objectos metálicos, como moedas, podem causar ruídos. Após a lavagem, remova estes objectos do tambor ou da caixa do filtro.

Resolução de problemas

Problema	Acção
Não faz o escoamento e/ou a centrifugação.	<ul style="list-style-type: none">• Certifique-se de que a mangueira de escoamento está totalmente esticada até ao sistema de escoamento. Em caso de obstrução no escoamento, contacte a assistência técnica.• Certifique-se de que o filtro de resíduos não está entupido.• Feche a porta e carregue em Iniciar/Pausa. Para sua segurança, a máquina de lavar roupa não irá rodar ou centrifugar se a porta não estiver fechada.• Certifique-se de que a mangueira de escoamento não está congelada nem entupida.• Certifique-se de que a mangueira de escoamento está ligada a um sistema de escoamento que não esteja entupido.• Se a alimentação eléctrica não for suficiente, a máquina de lavar roupa poderá não escoar ou centrifugar temporariamente. Logo que a alimentação eléctrica seja restabelecida, a máquina irá funcionar normalmente.
A porta não abre.	<ul style="list-style-type: none">• Carregue em Iniciar/Pausa para parar a máquina de lavar roupa.• Poderá demorar algum tempo para desbloquear o mecanismo de bloqueio da porta.• A porta só abre 3 minutos depois de a máquina de lavar roupa parar ou ser desligada.• Certifique-se de que a água do tambor foi totalmente escoada.• A porta poderá não abrir se houver água no tambor. Proceda ao escoamento do tambor e abra a porta manualmente.• Certifique-se de que a luz de bloqueio da porta está apagada. A luz de bloqueio da porta apaga-se quando a água da máquina tiver sido escoada.
Espuma em excesso.	<ul style="list-style-type: none">• Utilize os tipos de detergente recomendados conforme adequado.• Utilize um detergente de alta eficácia para evitar o excesso de espuma.• Reduza a quantidade do detergente em água macia, cargas pequenas ou cargas ligeiramente sujas.• Não é recomendada a utilização de detergente que não seja de alta eficácia.
Não consigo adicionar mais detergente.	<ul style="list-style-type: none">• Certifique-se de que a quantidade restante de detergente e amaciador não está acima do limite.

Problema	Acção
Pára.	<ul style="list-style-type: none"> Ligue o cabo de alimentação a uma tomada eléctrica com corrente. Verifique o fusível ou reponha o disjuntor. Feche a porta e carregue em Iniciar/Pausa para ligar a máquina de lavar roupa. Para sua segurança, a máquina de lavar roupa não irá rodar ou centrifugar se a porta não estiver fechada. Antes de a máquina de lavar roupa começar a encher, emitirá diversos estalidos para verificar o bloqueio da porta e fará um escoamento rápido. Poderá ocorrer uma pausa ou período de enxaguamento no ciclo. Aguarde algum tempo para que a máquina de lavar roupa recomece. Certifique-se de que o filtro de rede da mangueira de abastecimento de água nas torneiras não está entupido. Limpe o filtro de rede periodicamente. Se a alimentação eléctrica não for suficiente, a máquina de lavar roupa poderá não escoar ou centrifugar temporariamente. Logo que a alimentação eléctrica seja restabelecida, a máquina irá funcionar normalmente.
Enche com água à temperatura incorrecta.	<ul style="list-style-type: none"> Abra totalmente ambas as torneiras. Certifique-se de que a selecção de temperatura está correcta. Certifique-se de que as mangueiras estão ligadas às torneiras correctas. Abra a água e deixe-a correr pelo respectivo tubo. Certifique-se de que o dispositivo de aquecimento da água está programado para abastecer água quente a uma temperatura mínima de 49 °C na torneira. Além disso, verifique a capacidade do dispositivo de aquecimento da água e a taxa de recuperação. Desligue as mangueiras e limpe o filtro de rede. O filtro de rede pode estar entupido. Durante o enchimento da máquina de lavar roupa, a temperatura da água pode ser alterada, porque a funcionalidade de controlo automático da temperatura verifica a temperatura da entrada de água. Isto é normal. Durante o enchimento da máquina de lavar roupa, pode verificar que está a entrar apenas água quente e/ou apenas água fria no dispensador quando selecciona temperaturas frias ou quentes. Este é o funcionamento normal da funcionalidade de controlo automático da temperatura, uma vez que a máquina de lavar roupa determina a temperatura da água.
A carga de roupa está molhada no fim do ciclo.	<ul style="list-style-type: none"> Utilize a velocidade de centrifugação Alta ou Muito alta. Utilize um detergente de alta eficácia para reduzir o excesso de espuma. A carga de roupa é demasiado pequena. Cargas pequenas (uma ou duas peças) podem ficar desequilibradas e não centrifugar completamente. Certifique-se de que a mangueira de escoamento não está dobrada nem entupida.

Resolução de problemas

Problema	Acção
Ocorrem fugas de água.	<ul style="list-style-type: none">• Certifique-se de que a porta está correctamente fechada.• Certifique-se de que todas as mangueiras estão bem ligadas.• Certifique-se de que a extremidade da mangueira de escoamento está correctamente introduzida e fixa no sistema de escoamento.• Evite a sobrecarga.• Utilize um detergente de alta eficácia para evitar o excesso de espuma.
Exala odores.	<ul style="list-style-type: none">• A acumulação de espuma excessiva nas concavidades pode causar cheiros desagradáveis.• Execute os ciclos de limpeza para esterilizar periodicamente.• Limpe o vedante da porta (diafragma).• Seque o interior da máquina de lavar roupa depois de terminar um ciclo.
Sem bolhas visíveis (apenas nos modelos Bubbleshot).	<ul style="list-style-type: none">• A sobrecarga pode ocultar bolhas.• Roupa muito suja pode não gerar bolhas.

Se o problema persistir, contacte um centro local de assistência técnica da Samsung.

Códigos informativos

Se a máquina de lavar roupa não funcionar correctamente, pode aparecer um código informativo no ecrã. Consulte a tabela abaixo e experimente as sugestões.

Código	Acção
4C	<p>A água não está a ser fornecida.</p> <ul style="list-style-type: none">• Certifique-se de que as torneiras de água estão abertas.• Certifique-se de que as mangueiras de água não estão entupidas.• Certifique-se de que as torneiras de água não estão congeladas.• Certifique-se de que a máquina de lavar roupa tem pressão de água suficiente.• Certifique-se de que as torneiras da água fria e da água quente estão ligadas correctamente.• Limpe o filtro de rede porque pode estar entupido.• Todos os botões serão desactivados durante 3 minutos após a apresentação do código informativo.• Quando a mensagem “4C” é apresentada, a máquina de lavar roupa escoar água durante 3 minutos. Durante este processo, o botão Ligar/Desligar será desativado.
4C2	<ul style="list-style-type: none">• Certifique-se de que a mangueira de abastecimento de água fria está bem ligada à torneira da água fria. Se estiver ligada à torneira da água quente, a roupa poderá ficar deformada em alguns ciclos.
5C	<p>O escoamento da água não é efectuado.</p> <ul style="list-style-type: none">• Certifique-se de que a mangueira de escoamento não está congelada nem entupida.• Certifique-se de que a mangueira de escoamento está posicionada correctamente, consoante o tipo de ligação.• Limpe o filtro de resíduos porque pode estar entupido.• Certifique-se de que a mangueira de escoamento está totalmente esticada até ao sistema de escoamento.• Se o código informativo continuar a ser apresentado, contacte um centro de assistência ao cliente.
dC	<p>Está a utilizar a máquina de lavar roupa com a porta aberta.</p> <ul style="list-style-type: none">• Certifique-se de que a porta está correctamente fechada.• Certifique-se de que a roupa não ficou presa na porta.
0C	<p>A água transbordou.</p> <ul style="list-style-type: none">• Reinicie após a centrifugação.• Se o código informativo continuar a ser apresentado no visor, contacte um centro local de assistência técnica da Samsung.

Resolução de problemas

Código	Acção
LC, LC1	<p>Verifique a mangueira de escoamento.</p> <ul style="list-style-type: none">• Certifique-se de que a extremidade da mangueira de escoamento não está colocada no chão.• Certifique-se de que a mangueira de escoamento não está entupida.• Se o código informativo continuar a ser apresentado, contacte um centro de assistência ao cliente.
Ub	<p>A centrifugação não funciona.</p> <ul style="list-style-type: none">• Certifique-se de que a roupa está uniformemente distribuída.• Certifique-se de que a máquina de lavar roupa está colocada numa superfície plana e estável.• Redistribua a carga de roupa. Se precisar de lavar apenas uma peça de roupa, como um roupão ou um par de calças de ganga, a rotação final pode não ser suficiente e será apresentada uma mensagem de verificação "Ub" no visor.
3C	<p>Verifique o funcionamento do motor do tambor.</p> <ul style="list-style-type: none">• Tente reiniciar o ciclo.• Se o código informativo continuar a ser apresentado, contacte um centro de assistência ao cliente.
UC	<p>O controlo electrónico tem de ser verificado.</p> <ul style="list-style-type: none">• Verifique se a alimentação de energia está correcta.• Se o código informativo continuar a ser apresentado, contacte um centro de assistência ao cliente.
	<p>Foi detectada baixa tensão.</p> <ul style="list-style-type: none">• Verifique se o cabo de alimentação está ligado à corrente.• Se o código informativo continuar a ser apresentado, contacte um centro de assistência ao cliente.
HC	<p>Verificação de aquecimento de alta temperatura.</p> <ul style="list-style-type: none">• Se o código informativo continuar a ser apresentado, contacte um centro de assistência ao cliente.
1C	<p>O sensor de nível da água não está a funcionar correctamente.</p> <ul style="list-style-type: none">• Desligue a máquina e reinicie o ciclo.• Se o código informativo continuar a ser apresentado, contacte um centro de assistência ao cliente.
AC	<p>Verifique a comunicação entre PBA principal e secundária.</p> <ul style="list-style-type: none">• Desligue a máquina e reinicie o ciclo.• Se o código informativo continuar a ser apresentado, contacte um centro de assistência ao cliente.





























Código	Acção
8C	<p>O sensor MEMS não está a funcionar correctamente.</p> <ul style="list-style-type: none">• Desligue a máquina e reinicie o ciclo.• Se o código informativo continuar a ser apresentado, contacte um centro de assistência Samsung local.
DC1	<p>O principal fecho de fechar/abrir a porta não está a funcionar correctamente.</p> <ul style="list-style-type: none">• Desligue a máquina e reinicie o ciclo.• Se o código informativo continuar a ser apresentado, contacte um centro de assistência Samsung local.
0	<p>A máquina de lavar roupa não se desliga automaticamente após o último processo de centrifugação e a mensagem "0" continua a ser apresentada.</p> <ul style="list-style-type: none">• A máquina de lavar roupa funciona normalmente sem executar o ciclo LIMPAR TAMBOR. No entanto, é recomendável executar o ciclo por questões de higiene.

Se qualquer código informativo continuar a aparecer no ecrã, contacte um centro local de assistência técnica da Samsung.

Características técnicas

Tabela de cuidados a ter com os tecidos

Os símbolos seguintes dão instruções sobre cuidados a ter com os tecidos. As instruções de lavagem incluem quatro símbolos por esta ordem: lavagem, uso de lixívia, secagem e engomagem (e limpeza a seco, se necessário). A utilização dos símbolos garante a consistência entre os fabricantes de roupa nacionais e internacionais. Siga as instruções de lavagem para maximizar o uso da roupa e diminuir os problemas com a lavagem.

	Material resistente		Não engomar
	Tecidos delicados		Pode ser limpa a seco com qualquer solvente
 	A peça pode ser lavada a 95 °C		Limpar a seco
 	A peça pode ser lavada a 60 °C		Limpar a seco apenas com percloroeto, combustível para isqueiro, álcool puro ou R113
 	A peça pode ser lavada a 40 °C		Limpar a seco apenas com combustível para aviação, álcool puro ou R113
 	A peça pode ser lavada a 30 °C		Não limpar a seco
	Apenas lavagem à mão		Secar esticado na horizontal
	Apenas limpeza a seco		Pode ser pendurado a secar
	Pode ser passado por lixívia em água fria		Secar em estendal
	Não usar lixívia		Máquina de secar, aquecimento normal
	Pode ser engomado a 200 °C máx.		Máquina de secar, aquecimento reduzido
	Pode ser engomado a 150 °C máx.		Não secar na máquina de secar
	Pode ser engomado a 100 °C máx.		

Proteger o ambiente

- Este electrodoméstico foi fabricado a partir de materiais reciclados. Se decidir eliminar este electrodoméstico, tenha em conta os regulamentos locais de eliminação de resíduos. Corte o cabo de alimentação para que o electrodoméstico não possa ser ligado a uma fonte de alimentação. Retire a porta para que animais e crianças pequenas não possam ficar presos dentro do electrodoméstico.
- Não exceda as quantidades de detergente recomendadas nas instruções de utilização do fabricante do detergente.
- Utilize produtos para remoção de nódoas e lixívia antes do ciclo de lavagem, apenas quando for estritamente necessário.
- Poupe água e electricidade, lavando apenas cargas máximas (a quantidade exacta depende do ciclo utilizado).

Características técnicas

Ficha de características técnicas

“ * “ Os asteriscos representam as variantes do modelo e estas podem ser diversas (0-9) ou (A-Z).

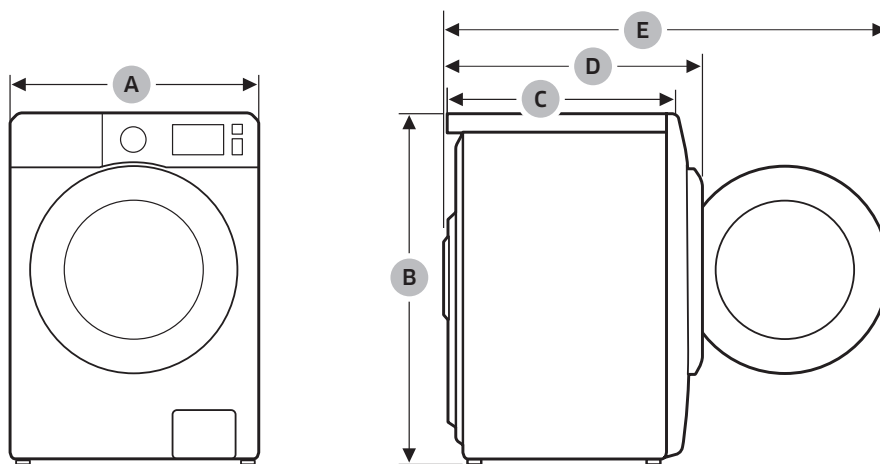



Tipo			Máquina de lavar roupa com carga frontal
Nome do modelo			WW12R64****
Dimensões	A (Largura)		600 mm
	B (Altura)		850 mm
	C (Profundidade)		600 mm
	D		680 mm
	E		1120 mm
Pressão de água			50-800 kPa
Peso líquido			70,0 kg
Capacidade de lavagem e centrifugação			12,0 kg
Consumo de energia	Lavagem e aquecimento	CA 220-240 V / 50 Hz	1900-2300 W
Rotações de centrifugação			1400 rpm

NOTA

O design e as especificações estão sujeitos a alterações sem aviso por motivos de melhoria da qualidade.

De acordo com o regulamento (UE) n.º 1061/2010

“ * “ Os asteriscos representam as variantes do modelo e estas podem ser diversas (0-9) ou (A-Z).

Samsung		
Nome do modelo		WW12R64****
Capacidade	kg	12,0
Eficiência energética		A+++
O consumo energético anual tem por base 220 ciclos de lavagem padrão no programa de algodão a 60 °C e 40 °C normal com carga máxima e parcial, bem como o consumo dos modos desligado e ligado. O consumo energético real dependerá do modo de utilização do eletrodoméstico.	kWh/ano	141
Consumo energético		
Programa de algodão a 60 °C normal com carga máxima	kWh	0,65
Programa de algodão a 60 °C normal com carga parcial	kWh	0,63
Programa de algodão a 40 °C normal com carga parcial	kWh	0,57
Consumo ponderado de energia do modo desligado.	W	0,48
Consumo ponderado de energia do modo ligado.	W	5,00
Consumo anual de água (com base em 220 ciclos de lavagem padrão no programa de algodão a 60 °C e 40 °C normal com carga máxima e parcial. O consumo de água real dependerá do modo de utilização do electrodoméstico.)	l/ano	11700
Classe de eficiência de centrifugação		
Classe de eficiência de centrifugação de secagem numa escala de G (menos eficiente) a A (mais eficiente)		A
A centrifugação é muito importante se costuma utilizar uma máquina de secar para secar a sua roupa. Os custos energéticos para secar roupa são muito mais elevados do que os custos energéticos para a lavagem. Fazer a lavagem com alta centrifugação faz com que poupe mais energia na secagem das roupas na máquina de secar.	rpm	1400
	%	44
Os programas  ALGODÃO 60 °C e  ALGODÃO 40 °C correspondem ao "programa de algodão a 60 °C normal" e ao "programa de algodão a 40 °C normal". São adequados para limpar roupa de algodão com sujidade normal e são os mais eficientes (em termos de consumo de água e energia) para este tipo de roupa. Nestes programas, a temperatura real da água pode ser diferente da indicada. Execute o modo de calibração após a instalação (consulte a secção "Execute a calibração (recomendado)" na página 27).		
Duração do programa normal		
Programa de algodão a 60 °C normal com carga máxima	min	340
Programa de algodão a 60 °C normal com carga parcial	min	329
Programa de algodão a 40 °C normal com carga parcial	min	329
Duração do modo ligado (TI)	min	2
Emissão de ruídos expressa em dB(A) re 1 pW e arredondada para o número inteiro mais próximo durante as fases de lavagem e centrifugação para o programa de algodão a 60 °C normal com carga máxima;		
Lavagem	dB (A) re 1 pW	52
Centrifugação	dB (A) re 1 pW	72
Posicionamento livre		

Características técnicas

Informações sobre os principais programas de lavagem

Modelo	Programa	Temp (°C)	Capacidade (kg)	Duração do programa (min)	Grau de humidade residual (%)	Consumo de água (L/ciclo)	Consumo energético (kWh/ciclo)
WW12R64****	ALGODÃO	20	6,0	84	56	70	0,23
	 ALGODÃO	40	6,0	329	44	47	0,57
		60	6,0	329	44	47	0,63
			12,0	340	44	61	0,65
	SINTÉTICOS	40	6,0	179	35	95	0,95

Os valores da tabela foram medidos de acordo com as condições especificadas na norma IEC60456/EN60456. Os valores reais dependerão do modo de utilização do electrodoméstico.

Memo

Memo

Memo

PERGUNTAS OU COMENTÁRIOS?

PAÍS	TELEFONE	OU VISITE-NOS ONLINE EM
PORTUGAL	808 207 267	www.samsung.com/pt/support



DC68-04042E-00