



MANUAL DO UTILIZADOR

MÁQUINA DE LAVAR ROUPA



Antes de iniciar a instalação, leia cuidadosamente as instruções. Esta ação simplificará a instalação e garantirá que o produto é instalado de forma correta e segura. Após a instalação, guarde estas instruções num local próximo ao produto para consulta futura.

PT PORTUGUÊS

F*WN*



MFL71445776
Rev.00_090619

www.lg.com

Copyright © 2019 LG Electronics Inc. Todos os direitos reservados

ÍNDICE

Este manual pode incluir imagens ou conteúdos que não correspondem ao modelo comprado.
Este manual está sujeito a revisão por parte do fabricante.

| | |
|---|-----------|
| INSTRUÇÕES DE SEGURANÇA IMPORTANTES | 3 |
| LEIA TODAS AS INSTRUÇÕES ANTES DE UTILIZAR | 3 |
| AVISO | 3 |
| PROTEGER O AMBIENTE | 8 |
| Eliminação do seu aparelho usado | 8 |
| INSTALAÇÃO | 9 |
| Peças e especificações | 9 |
| Requisitos do local de instalação | 10 |
| Retirar o equipamento da embalagem | 12 |
| Nivelar o equipamento | 12 |
| Ligar o tubo de entrada de água | 13 |
| Instalar o tubo de drenagem | 14 |
| FUNCIONAMENTO | 15 |
| Síntese do funcionamento | 15 |
| Preparar a roupa para lavar | 15 |
| Adicionar detergentes e amaciadores de roupa | 16 |
| Painel de controlo | 18 |
| Tabela de programas | 19 |
| Dados de consumo | 22 |
| Opções e funções extra | 23 |
| FUNÇÕES SMART | 25 |
| Usar a aplicação LG SmartThinQ | 25 |
| Utilizar o Smart Diagnosis | 28 |
| MANUTENÇÃO | 29 |
| Limpar após cada lavagem | 29 |
| Limpar o equipamento periodicamente | 29 |
| RESOLUÇÃO DE PROBLEMAS | 32 |
| Antes de entrar em contacto com a assistência | 32 |
| DADOS DE FUNCIONAMENTO | 39 |
| Ficha de informação do produto | 39 |

INSTRUÇÕES DE SEGURANÇA IMPORTANTES

PT

LEIA TODAS AS INSTRUÇÕES ANTES DE UTILIZAR

As seguintes diretrizes de segurança destinam-se a evitar riscos ou danos imprevistos resultantes de utilização incorreta ou perigosa do equipamento.

As diretrizes encontram-se divididas em "AVISO" e "ADVERTÊNCIA", conforme descrito abaixo.

Mensagens de segurança

 Este símbolo é apresentado para assinalar assuntos e utilizações que podem representar perigo. Leia cuidadosamente a secção com este símbolo e siga as instruções de forma a evitar riscos.

AVISO

Isto indica que a não observância das instruções pode provocar ferimentos graves ou morte.

ADVERTÊNCIA

Isto indica que a não observância das instruções pode provocar ferimentos menores ou danos no produto.

AVISO

AVISO

Para reduzir o risco de explosão, incêndio, morte, choque elétrico, ferimentos ou queimaduras causadas pela água em pessoas aquando da utilização deste produto, siga as precauções básicas, incluindo o que se segue:

Segurança técnica

- Este equipamento pode ser utilizado por crianças com idades a partir dos 8 anos e por pessoas com capacidades físicas, sensoriais ou mentais reduzidas ou com falta de experiência e conhecimentos, desde que tenham sido advertidas e instruídas relativamente à utilização do equipamento de uma forma segura e que compreendam os riscos envolvidos. As crianças não devem brincar com o equipamento. A limpeza e a manutenção destinadas ao utilizador não devem ser realizadas por crianças sem supervisão.
- As crianças com idade inferior a 3 anos devem ser mantidas afastadas, exceto se continuamente supervisionadas.
- Se o cabo de alimentação estiver danificado, deve ser substituído pelo fabricante, pelo seu fornecedor de serviços ou pessoas igualmente qualificadas para evitar riscos.
- As aberturas de ventilação não devem ser obstruídas por carpetes.
- Este equipamento destina-se a ser utilizado em ambiente doméstico e não em aplicações como;
 - Áreas de cozinha de funcionários de lojas, escritórios e outros ambientes laborais;
 - Casas agrícolas;
 - Por clientes em hotéis, motéis e outros ambientes de tipo residencial;
 - Ambientes tipo residencial;
 - Áreas de uso comum em aglomerados de apartamentos ou em lavandarias
- Utilize o novo tubo ou conjunto de tubos fornecidos com o equipamento. A reutilização de tubos antigos pode originar uma fuga de água e eventuais danos materiais.
- A pressão de entrada da água deve encontrar-se entre 100 e 1000 kPa.
- Nalguns ciclos, a capacidade máxima de roupa seca a ser lavada é de 9 kg.

INSTALAÇÃO

- Nunca tente utilizar o equipamento caso esteja danificado, avariado, parcialmente desmontado ou tiver peças partidas ou em falta, incluindo um cabo ou uma ficha danificado(a).
- Este equipamento só deve ser transportado por duas ou mais pessoas, segurando-o firmemente.
- Não instale o equipamento num local húmido ou empoeirado. Não instale nem mantenha o equipamento numa área exterior, ou em qualquer área sujeita às condições climatéricas, tais como luz solar direta, vento, chuva ou temperaturas abaixo de zero.
- Aperte o tubo de drenagem para evitar a separação.
- Se o cabo de alimentação ou a ficha elétrica apresentar danos ou se a tomada estiver solta, não utilize o cabo de alimentação e entre em contacto com um centro de atendimento autorizado.
- Não ligue o equipamento a tomadas com múltiplas entradas, quadros de eletricidade, ou a extensões elétricas.
- Este equipamento não deve ser instalado atrás de uma porta de tipo batente, de uma porta deslizante ou de uma porta com as dobradiças posicionadas do lado oposto ao do equipamento, de forma a permitir a abertura total da porta do mesmo.
- Este equipamento deve ter ligação à terra. Em caso de falha ou avaria, a ligação à terra reduzirá o risco de choque elétrico fornecendo um caminho de menor resistência para a corrente elétrica.
- Este equipamento está equipado com um cabo de alimentação que possui um condutor e uma ficha de ligação à terra. A ficha elétrica deve estar ligada a uma tomada adequada que esteja devidamente instalada e ligada à terra em conformidade com todos os códigos e regulamentos locais.
- A ligação incorreta do condutor de ligação à terra do equipamento pode resultar no risco de choque elétrico. Se tiver dúvidas quanto ao facto de o equipamento estar devidamente ligado à terra, consulte um electricista ou técnico de assistência qualificado.
- Não modifique a ficha elétrica fornecida com o equipamento. Se a ficha não encaixar na tomada, solicite a um electricista qualificado para instalar uma tomada adequada.

Funcionamento

- Não tente separar quaisquer painéis nem desmontar o equipamento.
- Não toque com qualquer tipo de objeto afiado no painel de controlo para utilizar o equipamento.
- Não repare nem substitua qualquer peça do equipamento. Todas as reparações e manutenções devem ser realizadas por técnicos de assistência qualificados, exceto se especificamente recomendado no Manual do utilizador. Utilize apenas peças de fábrica autorizadas.
- Não coloque animais, tais como animais domésticos, dentro do equipamento.
- Mantenha a área em torno do equipamento livre de materiais combustíveis, tais como algodão, papel, trapos, produtos químicos, etc.
- Não deixe a porta do equipamento aberta. As crianças podem pendurar-se na porta ou gatinhar para dentro do equipamento, provocando danos ou ferimentos.
- Utilize o novo tubo ou conjunto de tubos fornecidos com o equipamento. A reutilização de tubos antigos pode originar uma fuga de água e eventuais danos materiais.
- Não coloque, lave ou seque artigos que foram limpos, lavados, molhados ou manchados com substâncias combustíveis ou explosivas (como ceras, removedores de cera, óleo, tinta, gasolina, desengordurantes, solventes de limpeza a seco, querosene, petróleo, tira-nódoas, terebintina, óleo vegetal, óleo de cozinha, acetona, álcool, etc.). A utilização incorreta pode causar um incêndio ou explosão.
- Nunca aceda ao interior do equipamento durante o seu funcionamento. Aguarde que o tambor tenha parado totalmente.
- Em caso de inundação, desligue a ficha elétrica e entre em contacto com o centro de apoio ao cliente da LG Electronics.
- Não empurre excessivamente a porta para baixo quando a porta do equipamento estiver aberta.
- Não toque na porta durante um programa de temperatura elevada.

- Não utilize gás inflamável e substâncias combustíveis (benzeno, gasolina, diluente, petróleo, álcool, etc.) nas proximidades do equipamento.
- Se o tubo de drenagem ou tubo de entrada ficar congelado durante o inverno, utilize-o unicamente após descongelamento.
- Mantenha todos os detergentes para lavagem, amaciadores e lixívia fora do alcance das crianças.
- Não toque na ficha elétrica ou nos controlos do equipamento com as mãos molhadas.
- Não dobre excessivamente o cabo de alimentação nem coloque um objeto pesado sobre o mesmo.
- Não lave tapetes, sapatos ou cobertores de animais nem qualquer outro item para além de roupas ou lençóis nesta máquina.
- Este equipamento deve ser utilizado apenas para fins domésticos e não deve ser utilizado em aplicações móveis.
- Se ocorrer uma fuga de gás (isobutano, propano, gás natural, etc.), não toque no equipamento nem na ficha elétrica e proceda à ventilação da área imediatamente.

Manutenção

- Ligue firmemente a ficha elétrica à tomada após eliminar completamente qualquer humidade ou sujidade.
- Desligue o equipamento da fonte de alimentação antes de o limpar. Definir os controlos para a posição DESLIGADO ou para o modo de espera não desliga o equipamento da fonte de alimentação.
- Para proceder à limpeza do equipamento, não pulverize água no interior ou exterior do mesmo.
- Nunca desligue o equipamento da tomada puxando pelo cabo de alimentação. Segure sempre firmemente a ficha elétrica e retire-a da tomada.

Eliminação

- Antes de eliminar um equipamento antigo, desligue-o. Corte o cabo diretamente atrás do equipamento para evitar uma utilização indevida.
- Elimine todo o material de embalagem (tal como sacos de plástico e esferovite), afastando-o do alcance das crianças. O material de embalagem pode causar asfixia.
- Remova a porta antes de proceder à eliminação deste equipamento para evitar o risco de crianças ou animais pequenos ficarem presos no seu interior.

PROTEGER O AMBIENTE

Eliminação do seu aparelho usado



- Este símbolo de um caixote do lixo com rodas e linhas cruzadas sobrepostas indica que os resíduos de produtos elétricos e eletrónicos (WEEE) devem ser eliminados separadamente do lixo doméstico.
- Os produtos elétricos usados podem conter substâncias perigosas, pelo que, a eliminação correta do seu aparelho usado pode contribuir para evitar potenciais danos para o ambiente e saúde humana. O seu aparelho usado pode conter peças reutilizáveis que podem ser usadas para reparar outros aparelhos e materiais úteis que podem ser reciclados para preservar os recursos limitados.
- Pode levar o seu aparelho à loja onde o adquiriu, ou contactar a sua entidade local de recolha e tratamento de resíduos para obter mais informações sobre o ponto de recolha WEEE autorizado mais próximo. Para obter informações mais atualizadas relativas ao seu país, visite www.lg.com/global/recycling.

Peças e especificações

OBSERVAÇÃO

- O aspeto e as especificações podem ser alterados sem aviso prévio para melhorar a qualidade do equipamento.

Vista frontal

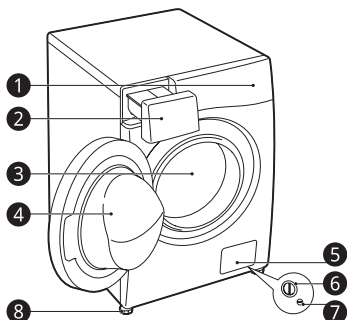

- 1 Painel de controlo
- 2 Gaveta do dispensador de detergente
- 3 Tambor
- 4 Porta
- 5 Tampa de proteção
- 6 Filtro da bomba de drenagem
- 7 Tampão de drenagem
- 8 Apoios ajustáveis

Vista traseira

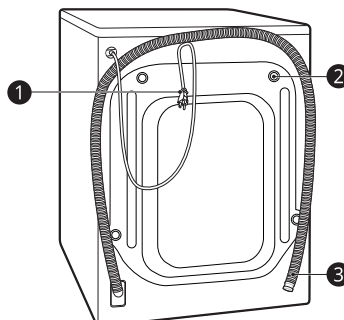

- 1 Ficha elétrica
- 2 Parafusos de transporte
- 3 Tubo de drenagem

Acessórios

* Esta funcionalidade apenas se encontra disponível em alguns modelos.



- 1 Tubo de entrada de água fria*
- 2 Chave
- 3 Tampas para cobrir os buracos dos parafusos de transporte*
- 4 Suporte curvo para fixar o tubo de drenagem*

Especificações

| Modelo | F*WN* |
|---|--------------------------|
| Tensão de alimentação | 220 - 240 V~, 50 Hz |
| Dimensão (Largura X Comprimento X Altura) | 600 mm X 560 mm X 850 mm |
| Peso do produto | 63 kg |

- Não é necessária proteção contra refluxo para ligar a entrada de água.

Requisitos do local de instalação

Antes de instalar o equipamento, verifique as seguintes informações, de forma a garantir que o instala no sítio certo.

Local de instalação

- Instale o equipamento sobre uma superfície plana. (Inclinação permitida sob o equipamento: 1°)
- Nunca tente corrigir um desnivelamento do piso colocando pedaços de madeira, cartão ou materiais semelhantes por baixo do equipamento.
- Se for impossível evitar o posicionamento do equipamento junto de um forno a gás ou carvão, deve ser introduzido entre os dois equipamentos um isolante (850 x 600 mm) coberto com folha de alumínio no lado voltado para o forno ou fogão.
- Quando o equipamento for instalado, certifique-se de que é facilmente acessível a um técnico no caso de uma avaria.
- Quando instalar o equipamento, regule os quatro apoios utilizando a chave inglesa dos parafusos de transporte fornecida, garantindo a estabilidade do eletrodoméstico e a existência de um espaço de, aproximadamente, **5 mm** entre a parte superior do equipamento e a parte inferior do balcão.
- Deve dispor de um espaço adicional de **100 mm** em relação à parede e de **20 mm** em relação à parte traseira, ao lado direito e ao lado esquerdo.

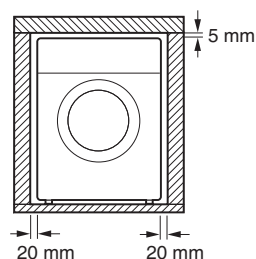

AVISO

- Este equipamento deve ser utilizado apenas para fins domésticos e não deve ser utilizado em aplicações móveis.

OBSERVAÇÃO

- Se o equipamento estiver instalado sobre uma plataforma elevada, o mesmo deve ser firmemente fixado para eliminar o risco de queda.

Pisos em madeira (pisos suspensos)

Quando instalar o equipamento em pisos em madeira, use vedantes de borracha para evitar a vibração excessiva e a instabilidade do mesmo.

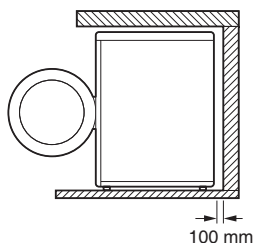

- Para evitar vibrações, recomendamos a colocação de vedantes de borracha ❶ com pelo menos 15 mm de espessura em cada pé do equipamento, fixos a pelo menos duas vigas do soalho com parafusos.

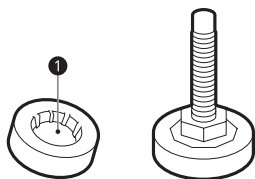

- Se possível, instale o equipamento num dos cantos da divisão, onde o piso é mais estável.
- Encaixe os vedantes de borracha para reduzir a vibração.

⚠ ADVERTÊNCIA

- Este equipamento deve ser utilizado apenas para fins domésticos e não deve ser utilizado em aplicações móveis.
- Se o equipamento for instalado sobre uma superfície instável (por exemplo, sobre uma superfície de madeira), a garantia não cobrirá quaisquer danos nem os custos incorridos inerentes à instalação sobre uma superfície instável.

OBSERVAÇÃO

- Pode adquirir vedantes de borracha (n.º de peça **4620ER4002B**) no Centro de atendimento da LG Electronics.

Ventilação

- Certifique-se de que a circulação de ar em torno do equipamento não é impedida por alcatifas, tapetes, etc.

Temperatura ambiente

- Não instale o equipamento em divisões onde possam ocorrer temperaturas abaixo de zero. Tubos congelados podem estourar sob pressão. A fiabilidade da unidade de controlo eletrónico pode ser prejudicada a temperaturas abaixo de zero.
- Se o equipamento for entregue no inverno e as temperaturas estiverem abaixo de zero, coloque o equipamento num local à temperatura ambiente durante algumas horas antes de o colocar em funcionamento.

Ligação elétrica

- Não utilize uma extensão ou um adaptador duplo.
- Desligue sempre a ficha do equipamento e a entrada de água após utilização.
- Ligue o equipamento a uma tomada de terra, em conformidade com os regulamentos elétricos em vigor.
- O eletrodoméstico deve ser posicionado de modo a facilitar o acesso à ficha.
- A tomada deve encontrar-se a uma distância de pelo menos 1 metro de cada lado do equipamento.

⚠ AVISO

- As reparações no equipamento devem ser realizadas apenas por pessoal qualificado. Reparções realizadas por pessoas não qualificadas podem provocar ferimentos ou avarias graves. Contacte o seu centro de atendimento LG Electronics.
- A ficha elétrica deve ser ligada a uma tomada adequada que esteja devidamente instalada e ligada à terra em conformidade com todos os códigos e regulamentos locais.

Retirar o equipamento da embalagem

Retirar o equipamento da base de esferovite

* Esta funcionalidade apenas se encontra disponível em alguns modelos.

Após remover o cartão e material de transporte, retire o equipamento da base de esferovite.

- Certifique-se de que o suporte ❶* da cuba sai juntamente com a base e não fica preso à parte inferior do equipamento.
- Se tiver de deitar o equipamento para remover a base de cartão ❷, proteja sempre as partes laterais do equipamento e deite-o cuidadosamente de lado. Não deite o equipamento pelo seu lado frontal ou traseiro.

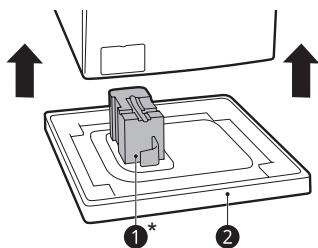

- 2 Remova os conjuntos de parafusos abanando-os ligeiramente enquanto puxa.
- 3 Instale as tampas para buracos.
 - Localize as tampas para buracos ❷ incluídas no conjunto de acessórios ou fixadas na parte traseira.

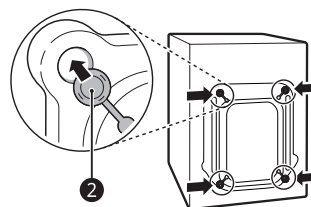

Nivelar o equipamento

Verificar o nivelamento

Nivelar o equipamento ajuda a evitar ruídos e vibração desnecessários. Verifique se o equipamento se encontra perfeitamente nivelado após a instalação.

- Se o equipamento oscilar quando pressiona diagonalmente a placa superior do equipamento, ajuste novamente os pés.

Remover os conjuntos de parafusos

- 1 Comece pelos dois parafusos de transporte inferiores ❶, use a chave (incluída) para desapertar totalmente todos os parafusos de transporte, girando-os no sentido contrário ao dos ponteiros do relógio.

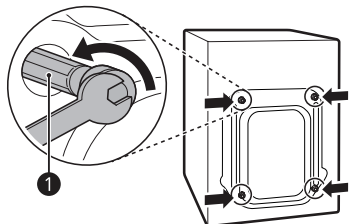

Ajustar e nivelar os apoios

Quando instalar o equipamento, este deve estar alinhado e perfeitamente nivelado.

- Se este não estiver devidamente alinhado e nivelado, pode danificar o equipamento ou não funcionar corretamente.

- 1** Se o piso for irregular, gire os apoios ajustáveis conforme necessário.

- Não insira pedaços de madeira, etc., por baixo dos apoios.
- Certifique-se de que os quatro apoios se encontram estáveis e assentes no chão.

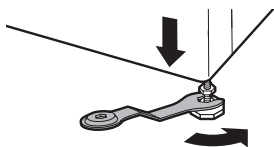
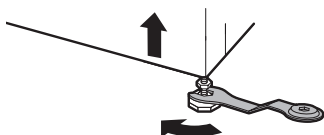

- 2** Verifique se o equipamento está perfeitamente nivelado utilizando um nível de bolha de ar ❶.

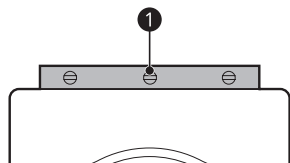

- 3** Fixe os apoios ajustáveis usando as porcas de segurança ❷ girando-as no sentido contrário ao dos ponteiros do relógio contra a parte inferior do equipamento.

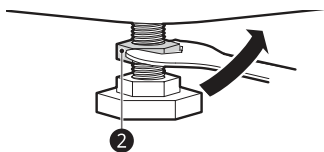

- 4** Verifique se todas as porcas de segurança da parte inferior do equipamento estão devidamente apertadas.

OBSERVAÇÃO

- O posicionamento e nivelamento adequados do equipamento garantirão um funcionamento prolongado, regular e fiável.
- O equipamento deve estar nivelado e manter-se em posição firme.
- Não deve balançar pelos cantos sob a carga.
- Não permita que os pés do equipamento se molhem. Não o fazer pode provocar vibração ou ruído.

Ligar o tubo de entrada de água

Nota para ligação

- A pressão da água deve encontrar-se entre **100 kPa e 1000 kPa** (1.0 -10.0 kgf/cm²). Se a pressão da água for superior a **1000 kPa**, deve instalar um dispositivo de descompressão.
- Não aperte excessivamente o tubo de entrada de água de todas as válvulas.
- Verifique regularmente o estado do tubo e substitua-o se necessário.

Verificar a vedação de borracha no tubo de entrada de água

São fornecidas duas vedações de borracha ❶ com os tubos de entrada de água. São utilizadas para evitar fugas de água. Certifique-se de que a ligação às torneiras está suficientemente apertada.

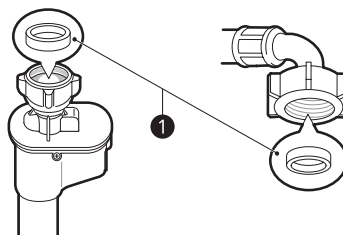
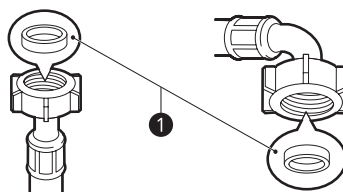

Ligar o tubo a uma torneira de água

Parafuso - Tipo tubo a uma torneira com rosca

Aparafuse a ligação do tubo à abastecimento de água, com uma ligação rosçada de $\frac{3}{4}$ ".

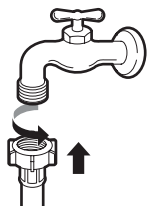

OBSERVAÇÃO

- Antes de ligar o tubo de entrada à torneira de água, abra a torneira de água para limpar substâncias estranhas (sujeidade, areia, serradura, etc.) das condutas de água. Drene a água para um balde e verifique a temperatura da mesma.

Ligar o tubo ao equipamento

Aparafuse a conduta de água ao abastecimento de água, localizado na parte traseira do equipamento.

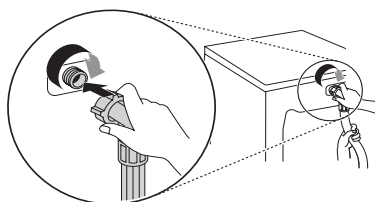

OBSERVAÇÃO

- Após completar a ligação, se o tubo vaziar água, repita os mesmos passos. Utilize o tipo de torneira mais convencional para o abastecimento de água. Se a torneira for quadrada ou demasiado grande, remova a placa de guia antes de inserir a torneira no adaptador.
- Certifique-se de que o tubo não se encontra dobrado nem preso.

Instalar o tubo de drenagem

Para modelo com bomba de drenagem

O tubo de drenagem não deve ser colocado a mais de **100 cm** acima do solo. A água no equipamento poderá não conseguir drenar ou poderá drenar lentamente.

- Fixar o tubo de drenagem corretamente irá proteger o chão de danos devido a fugas de água.

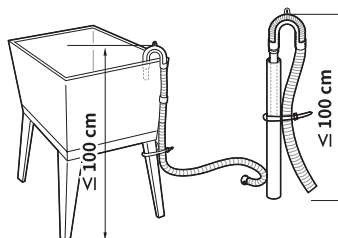
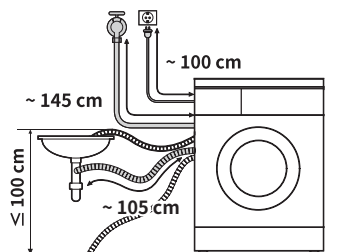

- Se o tubo de drenagem for demasiado comprido, não o force para a parte de trás do equipamento. Esta ação irá provocar ruídos estranhos.
- Quando instalar o tubo de drenagem num lava-louça, fixe-o firmemente com cordel.

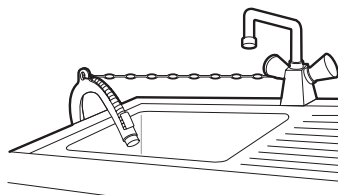

Síntese do funcionamento

Utilizar o equipamento

Antes da primeira lavagem, selecione o programa de lavagem **Algodão** e adicione metade da quantidade de detergente. Ligue o equipamento sem roupa para lavar no seu interior. Esta ação eliminará resíduos e água do tambor que possam ter permanecido durante o fabrico.

- 1 Separe a roupa e encha a máquina.
 - Separe a roupa por tipo de tecido, nível de sujidade, cor e tamanho da carga, conforme necessário. Abra a porta e encha o equipamento com as peças.
- 2 Adicione o detergente e o amaciador de roupa.
 - Adicione a quantidade adequada de detergente na gaveta do dispensador de detergente. Adicione lixívia ou amaciador de roupa nas zonas apropriadas do dispensador, se assim o pretender.
- 3 Ligue o equipamento.
 - Prima o botão **Alimentação** para ligar o equipamento.
- 4 Escolha o programa pretendido.
 - Prima o botão de programa repetidamente ou gire o botão seletor de programa até o programa pretendido ser selecionado.
 - Agora, selecione a temperatura de lavagem e a velocidade de centrifugação. Preste atenção à etiqueta de conservação da sua roupa.
- 5 Inicie o programa.
 - Prima o botão **Início/Pausa** para iniciar o programa. O equipamento irá agitar brevemente sem água para medir o peso da carga. Se o botão **Início/Pausa** não for premido no espaço de **15 minutos**, o equipamento desligará e todas as definições se perderão.
- 6 Fim de programa.
 - Quando o programa estiver terminado, será emitido um sinal sonoro. Retire de imediato as suas roupas do equipamento para reduzir o enrugamento. Verifique se em torno da vedação da porta existem peças pequenas que possam ter ficado presas.

Preparar a roupa para lavar

Separe a roupa para obter melhores resultados de lavagem, e de seguida, prepare a roupa de acordo com os símbolos existentes nas etiquetas de conservação.



Dividir a roupa

- Para obter melhores resultados de lavagem, separe as suas roupas de acordo com o tipo de tecido e temperatura de lavagem indicados na etiqueta de conservação. Ajuste a velocidade de centrifugação para as lavar.
- Nível de sujidade (Muito suja, Normal, Pouco Suja): Separe as roupas de acordo com o nível de sujidade. Se possível, não lave peças muito sujas juntamente com peças pouco sujas.
- Cor (Roupa branca, roupa com cores claras, roupa escura): Separe a roupa escura ou colorida da roupa branca ou com cores claras, e lave-as separadamente. Ao misturar roupa colorida com roupa de cor clara pode resultar na transferência de tinta ou na descoloração de roupas de cores claras.
- Cotão (produção de algodão, coleção de algodão): Lave peças produtoras de algodão e peças coletoras de algodão separadamente. As peças produtoras de algodão podem resultar na acumulação e formação de algodão nas peças coletoras de algodão.

Verificar as etiquetas de conservação da roupa

Símbolos existentes nas etiquetas de conservação

Os símbolos especificarão o conteúdo do tecido da sua roupa e como esta deverá ser lavada.

| Símbolo | Lavagem / Tipo de tecido |
|---|--|
|  | <ul style="list-style-type: none"> • Lavagem normal • Algodão, Tecidos mistos |
|  | <ul style="list-style-type: none"> • Easy Care (Fibras) • Sintético, Tecidos mistos |
|  | <ul style="list-style-type: none"> • Lavagem especial de tecidos delicados • Tecidos delicados |
|  | <ul style="list-style-type: none"> • Apenas lavagem manual • Lã, Seda |
|  | <ul style="list-style-type: none"> • Não lavar |

OBSERVAÇÃO

- Os traços sob o símbolo dão-lhe informações sobre o tipo de tecido e o nível de tensão máximo permitido.

Verificar as roupas antes de preparar a carga

- Combine peças grandes e pequenas numa carga. Coloque as peças grandes em primeiro lugar. As peças grandes não devem atingir mais de metade do total da carga de lavagem.
- Não lave só uma peça. Adicione 1 ou 2 peças semelhantes para ajudar a equilibrar a carga.
- Verifique todos os bolsos para certificar-se de que estão vazios. Objetos tais como pregos, ganchos de cabelo, fósforos, canetas, moedas e chaves podem danificar o seu equipamento e a própria roupa.

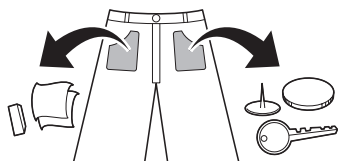

- Lave os tecidos delicados (meias, sutiãs com armação) numa bolsa de rede para máquina de lavar.
- Mantenha fechos, ganchos e molas fechados para certificar-se de que os mesmos não engatam noutras roupas.
- Realize um pré-tratamento de manchas e sujidade, esfregando uma pequena quantidade de detergente dissolvido em água sobre as manchas para ajudar a remover a sujidade.
- Verifique as dobras da junta flexível (cinzento) e retire todas as peças pequenas.

⚠️ ADVERTÊNCIA

- Verifique se a roupa fica presa entre a porta e a borracha, isto pode danificar a roupa durante a lavagem.

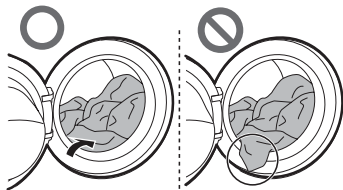

- Retire as peças da junta flexível para evitar danos na roupa e na vedação da porta.

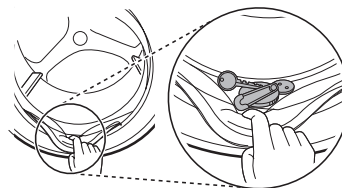

Adicionar detergentes e amaciadores de roupa



Dose de detergente

- O detergente deve ser utilizado de acordo com as instruções do fabricante do detergente e selecionado de acordo com o tipo, a cor, sujidade do tecido e temperatura de lavagem.
- Se formar muita espuma, reduza a quantidade de detergente.
- A utilização de detergente em excesso pode formar demasiada espuma, o que pode causar maus resultados de lavagem.
- Se utilizar detergente líquido, siga as instruções fornecidas pelo fabricante do detergente.
- Pode verter detergente líquido diretamente na gaveta de detergente principal se for iniciar o programa de lavagem de imediato.
- Não utilize detergente líquido se estiver a utilizar a função **Final diferido** ou se tiver selecionado a opção **Pré-lavagem**, visto que o líquido pode solidificar.
- A utilização de detergente poderá necessitar de ajuste relativamente à temperatura da água, dureza da água, ao tamanho e nível de sujidade da roupa. Para obter os melhores resultados, evite a formação excessiva de espuma.
- Consulte a etiqueta das roupas antes de escolher o detergente e a temperatura da água.
- Apenas utilize detergentes adequados ao respetivo tipo de roupa:
 - O detergente líquido é frequentemente concebido para utilizações especiais, por exemplo, para tecidos coloridos, lã, tecidos delicados ou roupa escura.
 - O detergente em pó é adequado para todos os tipos de tecidos.
 - Para melhores resultados de lavagem em roupa branca ou com roupas claras, utilize detergente em pó juntamente com lixívia.
 - O detergente é despejado do dispensador no início do programa de lavagem.

OBSERVAÇÃO

- Não deixe o detergente solidificar. Essa ação pode provocar bloqueios, mau enxaguamento ou odores.
- Carga completa: De acordo com as recomendações do fabricante
- Carga parcial: $\frac{3}{4}$ da quantidade normal
- Carga mínima: $\frac{1}{2}$ da carga completa

Adicionar detergente

- Detergente apenas para lavagem principal ❶
→ 
- Detergente para pré-lavagem ❷ e lavagem principal ❶ →  

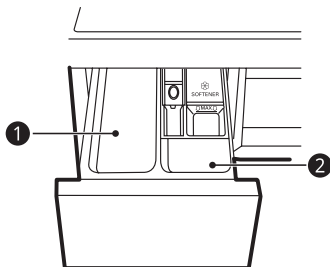

OBSERVAÇÃO

- Utilize a quantidade adequada de detergente. Demasiado detergente, lixívia ou amaciador pode causar um transbordamento.
- Quando selecionar a opção **Pré-lavagem**, divida a dose para $\frac{1}{3}$ para pre wash (pré-lavagem) e $\frac{2}{3}$ para main wash (lavagem principal).

Adicionar pastilha de detergente

A pastilha de detergente também se encontra disponível para lavar a roupa.

- 1 Abra a porta e coloque as pastilhas de detergente dentro do tambor.

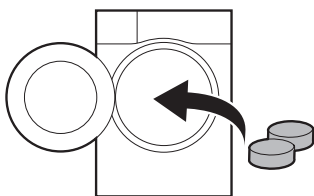

- 2 Coloque a roupa dentro do tambor e feche e porta.

OBSERVAÇÃO

- Não coloque as pastilhas dentro da gaveta.

Adicionar amaciador de roupa

- Adicione amaciador até à linha de enchimento máximo.

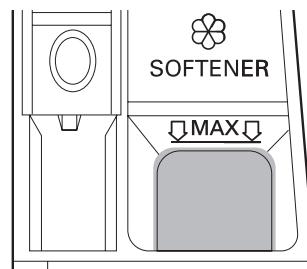

- Feche a gaveta do dispensador cuidadosamente.
- Não deixe o amaciador de roupa na gaveta do detergente durante mais de 2 dias. O amaciador de roupa pode solidificar.
- O amaciador será automaticamente adicionado durante o último programa de enxaguamento.
- Não abra a gaveta quando a água estiver a ser fornecida.
- Não deve utilizar solventes (por exemplo, benzeno, etc.).

OBSERVAÇÃO

- O enchimento excessivo, acima da linha de enchimento máximo, pode causar uma distribuição antecipada do amaciador de roupa, o que pode manchar as roupas.
- Não despeje o amaciador de roupa diretamente sobre a roupa, visto que isso a pode manchar.

Adicionar amaciador de água

Pode utilizar um amaciador de água, como um produto anticalcário para reduzir a utilização de detergente em áreas com água com um nível de dureza elevado.

- Primeiro adicione o detergente, e de seguida, adicione o amaciador de água. Dispense de acordo com a quantidade especificada na embalagem.

Painel de controlo

Funcionalidades do painel de controlo

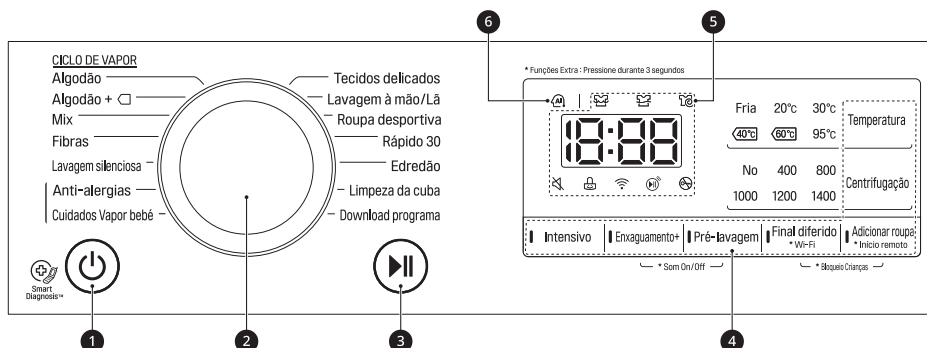

1 Botão Alimentação

- Prima o botão **Alimentação** para ligar ou desligar o equipamento.

2 Seletor de programas

- Tem à sua disposição programas consoante o tipo de roupa.
- A lâmpada irá acender para indicar o programa selecionado.

3 Botão Início/Pausa

- Prima o botão **Início/Pausa** para iniciar ou para interromper o programa de lavagem.
- Prima o botão **Início/Pausa** para uma paragem temporária do programa de lavagem.

4 Opções e funções extra

- Pode usar as opções e funções extra para personalizar os programas.
- Para utilizar as funções extra, prima e mantenha premido o botão correspondente durante 3 segundos. O respetivo símbolo acende-se no ecrã.
- Para utilizar a função **Início remoto**, consulte a secção **SMART FUNCTIONS**.
- Permite selecionar programas adicionais e irá acender quando selecionado.
 - 📶 : Este ícone irá acender-se quando o equipamento estiver ligado à rede Wi-Fi em casa.

5 Ecrã

- O ecrã mostra as definições, o tempo restante estimado, as opções e mensagens de estado. Quando o equipamento é ligado, as predefinições no ecrã irão acender-se.
 - 18:88 : a duração padrão do programa selecionado é exibida sempre que selecionar um programa. Pode alterar a duração padrão de acordo com a opção selecionada.
 - 🧺 : este ícone irá acender-se sempre que a roupa estiver a ser lavada.
 - 🧺 : este ícone irá acender-se enquanto a roupa estiver a ser enxaguada após concluir o programa de lavagem.
 - 🌀 : este ícone irá acender-se enquanto a roupa estiver a ser centrifugada para remover a água presente na mesma.
 - 🚫 : não pode abrir a porta quando este ícone estiver aceso.

6 AI DD



- **AI DD**  fornece a lavagem e a centrifugação pretendida.
-  é ativado quando os programas **Algodão**, **Mix** e **Fibras** são selecionados e operados.

Tabela de programas

Programas de lavagem

| Programa | Algodão | Carga máx. | Capacidade nominal |
|---|---|------------|--------------------|
| Descrição | Oferece um melhor desempenho combinando diversos movimentos do tambor. Utilize para roupas de cores permanentes (camisas, camisas de noite, pijamas, etc.) e roupa de algodão com um nível de sujidade normal (roupa interior). | | |
| Temperatura adequada | 40 °C (água fria até 95 °C) | | |
| Velocidade máx. de centrifugação | 1400 rpm | | |

| Programa | Algodão+ | Carga máx. | Capacidade nominal |
|---|--|------------|--------------------|
| Descrição | Oferece um desempenho de lavagem otimizado para grandes quantidades de roupa com um menor consumo energético. Utilize para roupas de cores permanentes (camisas, camisas de noite, pijamas, etc.) e roupa de algodão com um nível de sujidade normal (roupa interior). | | |
| Temperatura adequada | 60 °C (água fria até 60 °C) | | |
| Velocidade máx. de centrifugação | 1400 rpm | | |

| Programa | Mix | Carga máx. | 3 kg |
|---|--|------------|------|
| Descrição | Permite a lavagem de diversos tecidos em simultâneo. Utilize para vários tipos de tecidos, exceto roupas especiais (seda/tecidos delicados, roupa desportiva, roupas escuras, lã, edredão/cortinados). | | |
| Temperatura adequada | 40 °C (água fria até 60 °C) | | |
| Velocidade máx. de centrifugação | 1400 rpm | | |

| Programa | Fibras | Carga máx. | 3 kg |
|---|---|------------|------|
| Descrição | Adequado para camisas casuais que não precisam de ser passadas a ferro após a lavagem. Utilize para poliamida, acrílico, poliéster. | | |
| Temperatura adequada | 40 °C (água fria até 60 °C) | | |
| Velocidade máx. de centrifugação | 1400 rpm | | |

| | | | |
|---|---|-----------------------------|--------|
| Programa | Lavagem silenciosa | Carga máx. | 4,5 kg |
| Descrição | Produz menos ruído e vibração e é económica utilizando eletricidade durante a noite. Utilize para roupas de cores fixas (camisas, camisas de noite, pijamas etc.) e roupa de algodão branca pouco suja (roupa interior). | | |
| Temperatura adequada | | 40 °C (água fria até 60 °C) | |
| Velocidade máx. de centrifugação | | 1000 rpm | |

| | | | |
|---|---|-------------------|------|
| Programa | Anti-alergias | Carga máx. | 3 kg |
| Descrição | Ajuda a remover alérgenos tais como ácaros, pólen e pelo de gato. | | |
| Temperatura adequada | | 60 °C | |
| Velocidade máx. de centrifugação | | 1400 rpm | |

| | | | |
|---|--|-------------------|--------|
| Programa | Cuidados Vapor bebé | Carga máx. | 4,5 kg |
| Descrição | Cuida das roupas com movimentos delicados e com um melhor desempenho através da utilização de vapor. | | |
| Temperatura adequada | | 60 °C | |
| Velocidade máx. de centrifugação | | 1000 rpm | |

| | | | |
|---|--|-----------------------------|------|
| Programa | Tecidos delicados | Carga máx. | 2 kg |
| Descrição | Indicado para roupas delicadas, como roupa interior, blusas, etc | | |
| Temperatura adequada | | 20 °C (água fria até 40 °C) | |
| Velocidade máx. de centrifugação | | 800 rpm | |

| | | | |
|---|---|-----------------------------|------|
| Programa | Lavagem à mão/Lã | Carga máx. | 2 kg |
| Descrição | Para lavagem de roupas delicadas à mão e na máquina, como lã lavável, lingerie, vestidos, etc. (Utilize detergente para lãs laváveis na máquina). Utilize para lã, seda, roupas laváveis à mão, tecidos delicados, roupa facilmente danificada. | | |
| Temperatura adequada | | 30 °C (água fria até 40 °C) | |
| Velocidade máx. de centrifugação | | 800 rpm | |

| | | | |
|---|--|-----------------------------|------|
| Programa | Roupa desportiva | Carga máx. | 3 kg |
| Descrição | Indicado para roupas especiais, como roupa desportiva e de exterior. Utilize para coolmax, gore-tex, velo e sympatex. | | |
| Temperatura adequada | | 40 °C (água fria até 40 °C) | |
| Velocidade máx. de centrifugação | | 800 rpm | |

| | | | |
|---|---|-------------------|------|
| Programa | Rápido 30 | Carga máx. | 2 kg |
| Descrição | Fornece um tempo de lavagem rápido para pequenas cargas e roupas pouco sujas. | | |
| Temperatura adequada | 20 °C (água fria até 40 °C) | | |
| Velocidade máx. de centrifugação | 1400 rpm | | |

| | | | |
|---|---|-------------------|-----------------|
| Programa | Edredão | Carga máx. | 1 peça de roupa |
| Descrição | Para peças grandes, como colchas, almofadas, capas para sofá, etc. Utilize para roupa de cama de algodão, exceto roupas especiais (tecidos delicados, lã, seda, etc.) com enchimento: edredões, almofadas, cobertores, capas para sofá com enchimento leve. | | |
| Temperatura adequada | Água fria (água fria até 40 °C) | | |
| Velocidade máx. de centrifugação | 1000 rpm | | |

| | | | |
|------------------|---|--|--|
| Programa | Limpeza da cuba | | |
| Descrição | Esta é uma função especial para limpar o interior do seu equipamento. | | |

| | | | |
|---|---|-------------------|-----------------|
| Programa | Download programa | Carga máx. | 1 peça de roupa |
| Descrição | O programa Download programa permite-lhe transferir programas de lavagem novos e especiais para a sua máquina de lavar usando um smartphone. O programa padrão é Enxaguamento + Centrifugação . | | |
| Temperatura adequada | - | | |
| Velocidade máx. de centrifugação | 1400 rpm | | |

OBSERVAÇÃO

- Selecione a temperatura de lavagem e a velocidade de centrifugação adequadas para os programas pretendidos.
- Ao lavar, preste sempre atenção à etiqueta de conservação da sua roupa.
- A velocidade máxima de centrifugação real pode variar em função do modelo, programa e condições de carga.

Opções extra

| Programa | Pré-lavagem | Final diferido | Adicionar roupa | Enxaguamento+ | Intensivo |
|---------------------|-------------|----------------|-----------------|---------------|-----------|
| Algodão | ● | ● | ● | ● | ● |
| Algodão+ | ● | ● | ● | ● | |
| Mix | ● | ● | ● | ● | ● |
| Fibras | ● | ● | ● | ● | ● |
| Lavagem silenciosa | | ● | ● | ● | ● |
| Anti-alergias | | ● | ● | ● | ● |
| Tecidos delicados | | ● | ● | ● | ● |
| Lavagem à mão/Lã | | ● | ● | ● | ● |
| Roupa desportiva | | ● | ● | ● | ● |
| Cuidados Vapor bebé | | ● | ● | ● | ● |
| Rápido 30 | ● | ● | ● | ● | ● |
| Edredão | | ● | ● | ● | ● |
| Limpeza da cuba | | | | | |
| Download programa | | ● | ● | ● | |

* Esta opção é automaticamente inserida no programa e não pode ser anulada.

Dados de consumo

Programas para lavagem principal

| Programa | F*WN* | | | | | |
|----------------|------------|------------|----------------|----------|---------------|-----------------------|
| | Temp. (°C) | Carga (kg) | Duração (h:mm) | Água (L) | Energia (kWh) | Humidade residual (%) |
| Algodão+ □* | 60°C | 9 | 04:43 | 41 | 0,81 | 44 |
| | 60°C | 4,5 | 03:55 | 34 | 0,61 | 44 |
| | 40°C | 4,5 | 03:46 | 34 | 0,58 | 44 |

* O programa padrão para algodão é **Algodão+** □, 60°C para a carga completa, **Algodão+** □, 60°C para metade da carga, e **Algodão+** 40°C para metade da carga, em conformidade com os Regulamentos (EU) No. 1061/2010 e EN 60456.

OBSERVAÇÃO

- Os resultados do teste dependem da pressão da água, da dureza da água, da temperatura de entrada da água, da temperatura ambiente, do tipo e volume de carga, do tipo e quantidade de detergente utilizado e das flutuações da fonte de alimentação principal, e das opções adicionais escolhidas.
- Recomendamos a utilização de um detergente neutro.
- A temperatura de lavagem real pode ser diferente da temperatura dos programas de lavagem indicados na tabela.

Opções e funções extra

Pode usar as opções e funções extra para personalizar os programas.

Enxaguamento

Utilize esta opção para selecionar o número de enxaguamento premindo o botão **Enxaguamento+**. Esta opção é recomendada para pessoas alérgicas a detergentes.

Enxaguamento+

Esta opção é usada para adicionar um enxaguamento.

Pré-lavagem

Use esta opção para lavagem de roupa muito suja.

- 1 Prima o botão **Alimentação**.
- 2 Selecione um programa de lavagem.
- 3 Prima o botão **Pré-lavagem**.
- 4 Prima o botão **Início/Pausa**.

Intensivo

Use esta opção para fazer a lavagem como normalmente, e para lavagem de roupa muito suja.

- 1 Prima o botão **Alimentação**.
- 2 Selecione um programa de lavagem.
- 3 Prima o botão **Intensivo** durante 3 segundos.
- 4 Prima o botão **Início/Pausa**.

Final diferido

Use esta função para que o equipamento inicie e termine automaticamente após um intervalo de tempo especificado.

- 1 Prima o botão **Alimentação**.
- 2 Selecione um programa de lavagem.
- 3 Prima o botão **Final diferido** para definir o tempo necessário.
- 4 Prima o botão **Início/Pausa**.

OBSERVAÇÃO

- O tempo de atraso é o tempo para o final do programa, não para o início. O tempo de funcionamento real pode variar devido à temperatura da água, carga de lavagem e outros fatores.
- Para cancelar a função, é necessário premir o botão **Alimentação**.
- Evite utilizar detergente líquido para esta função.

Wi-Fi

Quando a WLAN estiver ligada, o ícone **Wi-Fi** no painel de controlo está aceso.

Adicionar roupa

Pode usar esta opção para adicionar ou remover roupa após o início do programa de lavagem.

- 1 Prima o botão **Adicionar roupa** quando o LED estiver ligado.
- 2 Abra a porta depois desta se desbloquear sozinha.
- 3 Adicione ou remova roupa.
- 4 Feche a porta e prima o botão **Início/Pausa**.

OBSERVAÇÃO

- Por razões de segurança, a porta permanece bloqueada sempre que o nível de água ou a temperatura interna do tambor for elevada. Não é possível adicionar roupa durante este período.

Temperatura

Utilize esta opção para selecionar a temperatura de lavagem e de enxaguamento, e combiná-las com o programa selecionado. Prima este botão até aceder à configuração desejada. O equipamento utiliza a torneira de água fria em todos os enxaguamentos.

- Selecione a temperatura da água adequada para o tipo de carga que está a lavar. Para obter os melhores resultados, respeite as etiquetas de conservação das roupas.

Centrifugação

Utilize esta opção para alterar a força de centrifugação. Prima o botão **Centrifugação** repetidamente para alterar o nível de velocidade.

- 1 Prima o botão **Alimentação**.
- 2 Selecione um programa de lavagem.
- 3 Prima o botão **Centrifugação** para selecionar a velocidade de centrifugação.
- 4 Prima o botão **Início/Pausa**.

OBSERVAÇÃO

- Quando selecionar **N.º**, a máquina ainda irá girar durante um curto período de tempo para drenar rapidamente.

Som On/Off

Esta função só funciona quando o equipamento se encontra em funcionamento.

- Prima sem soltar os botões **Enxaguamento+** e **Pré-lavagem** simultaneamente durante 3 segundos para definir esta função.

OBSERVAÇÃO

- Quando esta função está definida, a definição é memorizada mesmo após desligar a energia.
- Se pretender desligar o sinal sonoro, basta repetir este processo.

Bloqueio Crianças

Utilize esta função para desativar os controlos. Esta função pode impedir que crianças alterem programas ou operem este equipamento.

OBSERVAÇÃO

- Quando esta função estiver definida, todos os botões serão bloqueados, exceto o botão **Alimentação**.
- Quando os controlos estiverem bloqueados, a mensagem **CL** e o tempo restante são exibidos alternadamente no ecrã durante a lavagem enquanto a função child lock estiver ativa.
- Desligar a máquina não irá redefinir esta função. Terá de a desativar para conseguir aceder a quaisquer outras funções.



Bloquear o painel de controlo

- 1 Ligue o equipamento.
- 2 Prima sem soltar os botões **Final diferido e Adicionar roupa** durante 3 segundos para ativar esta função.
 - Será emitido um sinal sonoro, e a mensagem **CL** será apresentada no ecrã.

Desbloquear o painel de controlo

- 1 Ligue o equipamento.
- 2 Prima sem soltar os botões **Final diferido e Adicionar roupa** durante 3 segundos para desativar esta função.

Usar a aplicação LG SmartThinQ

Esta funcionalidade apenas se encontra disponível no modelo com o logótipo  ou .

Antes de utilizar a aplicação LG SmartThinQ

- 1 Verifique a distância entre o aparelho e o router sem fios (rede WLAN).
 - Se a distância entre o aparelho e o router sem fios for demasiado grande, a força do sinal fica fraca. Pode demorar muito tempo a registar-se ou a instalação pode falhar.
- 2 Desative os **Dados móveis** ou **Dados do telemóvel** no seu smartphone.

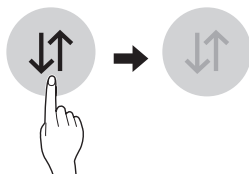

- 3 Ligue o seu smartphone à rede sem fios.

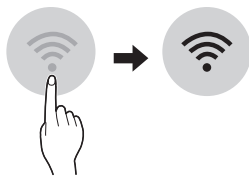

OBSERVAÇÃO

- Para verificar a ligação Wi-Fi, certifique-se de que o ícone **Wi-Fi**  no painel de controlo está aceso.
- O aparelho apenas suporta redes Wi-Fi a 2,4 GHz. Para verificar a frequência da sua rede, contacte o seu fornecedor de serviço de Internet ou consulte o manual do router sem fios.
- **LG SmartThinQ** não é responsável por quaisquer problemas de ligação de rede ou quaisquer avarias ou erros causados pela ligação de rede.

- Se o aparelho tiver dificuldades em ligar à rede Wi-Fi, pode estar demasiado longe do router. Compre um repetidor Wi-Fi (extensor de alcance) para melhorar a força do sinal Wi-Fi.
- A ligação Wi-Fi pode não ligar ou pode ser interrompida devido ao ambiente de rede doméstico.
- A ligação de rede pode não funcionar corretamente dependendo do prestador de serviços de internet.
- O ambiente sem fios envolvente pode fazer com que o serviço de rede sem fios funcione de forma lenta.
- O aparelho não pode ser registado devido a problemas com a transmissão do sinal sem fios. Desligue o aparelho e aguarde um minuto antes de tentar novamente.
- Se a firewall no router sem fios estiver ativada, desative a firewall ou adicione uma exceção.
- O nome da rede sem fios (SSID) deve ser uma combinação de letras e números do idioma Inglês. (Não use caracteres especiais)
- A interface de utilizador (UI) do smartphone pode variar consoante o sistema operativo (OS) e o fabricante.
- Se o protocolo de segurança do router for definido para **WEP**, pode não conseguir configurar a rede. Altere para outros protocolos de segurança (é recomendado **WPA2**) e registe novamente o produto.

Instalar a LG SmartThinQ

Procure a aplicação **LG SmartThinQ** na Google Play Store ou Apple App Store num smartphone. Siga as instruções para transferir e instalar a aplicação.

Função Wi-Fi

Comunique com o aparelho a partir de um smartphone utilizando as funcionalidades inteligentes adequadas.

Ciclo da máquina de lavar roupa (Início remoto, Download programa)

Defina ou transfira quaisquer programas desejados e opere-os por controlo remoto.

Assistente de limpeza da cuba

Esta função mostra quantos ciclos permanecem antes de executar o ciclo **Limpeza da cuba**.

Monitorização de energia

Verifique o consumo de energia dos programas recentemente utilizados e a média mensal.

Smart Diagnosis

Esta função fornece informações úteis para diagnosticar e resolver problemas do equipamento com base no padrão de utilização.

Definições

Estão disponíveis várias funções.

Alertas push

Esta função serve para notificar o estado de notificação, para que o utilizador possa reconhecer o estado do equipamento. As notificações são ativadas mesmo com a aplicação **LG SmartThinQ** desligada.

OBSERVAÇÃO

- Se trocar o seu router sem fios, fornecedor de serviços de internet, ou palavra-passe, elimine o equipamento registado a partir da aplicação **LG SmartThinQ** e registe-o novamente.
- A aplicação está sujeita a alterações para fins de melhoramento do aparelho sem aviso prévio.
- As funcionalidades podem variar consoante o modelo.

Utilizar o equipamento remotamente

Início remoto

Utilize um smartphone para controlar o seu equipamento remotamente. Também pode monitorizar a evolução do programa para saber o tempo restante do mesmo.

Utilizar esta função

- 1 Prima o botão **Alimentação**.
- 2 Coloque a roupa no tambor.
- 3 Prima e mantenha premido o botão **Início remoto** durante 3 segundos para ativar esta função.

- 4 Inicie um programa a partir da aplicação **LG SmartThinQ** no seu smartphone.

OBSERVAÇÃO

- Assim que esta função for ativada, pode iniciar um ciclo a partir da aplicação **LG SmartThinQ** para smartphone. Se o ciclo não for iniciado, o equipamento vai aguardar para iniciar o ciclo até ser desligado remotamente a partir da aplicação ou até esta função ser desativada.
- Quando a opção é ligada, a porta fica automaticamente bloqueada.

Desativar esta função

Quando esta função estiver ativa, prima e mantenha premido o botão **Início remoto** durante 3 segundos para desativar esta função. Esta função deve ser desativada para poder utilizar o equipamento no modo manual.

Download programa

Transfira um programa novo e especial que não esteja incluído nos programas básicos do seu equipamento.

Os aparelhos que foram registados com sucesso podem transferir vários ciclos de especialidade específicos do aparelho.

Só pode ser armazenado um ciclo de cada vez no aparelho.

Assim que a transferência do ciclo estiver concluída no aparelho, o produto mantém o ciclo transferido até ser transferido um ciclo novo.

Especificações do Módulo LAN sem fios

| | |
|---------------------------------|--|
| Modelo | LCW-004 |
| Gama de frequência | 2412 a 2472 MHz |
| Potência de saída (Máx.) | IEEE 802.11b:17.82 dBm IEEE 802.11g:17.72 dBm IEEE 802.11n:16.61 dBm |

Versão da função S/W sem fios: V 1.0

Informamos o utilizador que este dispositivo deve ser instalado e utilizado com uma distância mínima de 20 cm entre o dispositivo e o corpo do utilizador.

Declaração de conformidade



Através da presente declaração, a LG Electronics declara que o equipamento de rádio do tipo Máquina de Lavar a Roupa se encontra em conformidade com a Diretiva 2014/53/EU. A versão integral da declaração de conformidade da EU encontra-se disponível no seguinte site:

<http://www.lg.com/global/support/cedoc/cedoc#>

LG Electronics European Shared Service Centre B.V

Krijgsman 1

1186 DM Amstelveen

Holanda

Smart Diagnosis com um Smartphone

Esta funcionalidade apenas se encontra disponível no modelo com o logótipo  ou .

Se o equipamento avariar ou falhar, utilize esta função caso necessite de um diagnóstico preciso por parte do centro de apoio ao cliente da LG Electronics.

Esta função não pode ser ativada se o equipamento não estiver ligado à rede elétrica. Se o equipamento não ligar, a resolução de problemas terá de ser realizada sem utilizar esta função.

Consumo de energia em espera

| | |
|---|---------|
| Consumo de energia em espera | 0,5 W |
| Consumo de energia em rede em espera | 2,0 W |
| O período de tempo ao fim do qual a função de gestão de energia ou função semelhante comuta automaticamente o equipamento para o modo de espera e/ou desativação e/ou para o estado que permite a espera em rede. | 20 min. |

Nota de informação sobre software de código aberto

Para obter o código fonte incluído neste produto ao abrigo da GPL, LGPL, MPL e outras licenças de código aberto visite <http://opensource.lge.com>.

Além do código fonte, pode transferir todas as condições da licença referidas, renúncias de garantia e avisos de direitos de autor.

A LG Electronics também pode fornecer-lhe o código fonte aberto em CD-ROM mediante o pagamento de uma taxa que cobre o custo de realização de tal distribuição (como o custo do suporte, transporte e processamento), enviando um pedido por e-mail para opensource@lge.com.

Esta oferta é válida por um período de três anos após o nosso último envio deste produto. Esta oferta é válida para todas as pessoas com conhecimento desta informação.

Utilizar o Smart Diagnosis

Smart Diagnosis através do centro de apoio ao cliente

Se o equipamento avariar ou falhar, utilize esta função caso necessite de um diagnóstico preciso por parte do centro de apoio ao cliente da LG Electronics. Utilize esta função apenas para contactar o representante de assistência técnica, nunca durante o funcionamento normal.

- 1 Prima o botão **Alimentação** para ligar o equipamento.
 - Não prima nenhum outro botão.
- 2 Quando instruído a fazê-lo pelo centro de atendimento, coloque o bocal do seu telefone próximo do ícone **Smart Diagnosis**.

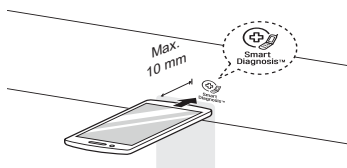

- 3 Prima e mantenha premido o botão **Temperatura** durante 3 segundos.
- 4 Mantenha o telefone na mesma posição até a transmissão da mensagem sonora ter terminado. O tempo restante para a transferência de dados é apresentado.
 - Para obter os melhores resultados, não movimente o telefone enquanto a mensagem sonora está a ser transmitida.

- Se o técnico do centro de atendimento não obter um registo exato dos dados, poderá solicitar-lhe que tente novamente.

- 5 Assim que a contagem decrescente tiver terminado e a mensagem sonora tiver parado, retome a sua conversa com o técnico do centro de atendimento, que depois será capaz de ajudá-lo a utilizar a informação transmitida para análise.

OBSERVAÇÃO

- Esta função depende da qualidade da chamada local.
- O desempenho da comunicação será melhor e será possível obter um melhor serviço se utilizar o telefone fixo.
- Se a transferência de dados não funcionar corretamente devido à fraca qualidade da chamada, poderá não obter os melhores resultados do serviço de diagnóstico.

⚠ AVISO

- Desligue o equipamento da corrente elétrica antes de iniciar a limpeza para evitar o risco de choque elétrico. A não observância deste aviso pode resultar em ferimentos graves, incêndio, choque elétrico ou morte.
- Nunca utilize produtos químicos agressivos, produtos de limpeza abrasivos ou solventes para limpar o equipamento. Estes poderão danificar o acabamento.

Limpar após cada lavagem

Cuidados após a lavagem

- Após o programa de lavagem ter terminado, limpe a porta e a vedação da porta para remover quaisquer restos de humidade.
- Deixe a porta aberta para secar o tambor.
- Limpe o equipamento com um pano seco para remover quaisquer restos de humidade.

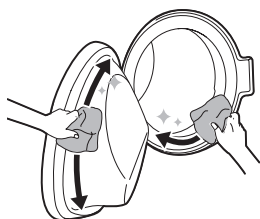

⚠ AVISO

- Deixe a porta aberta para permitir a secagem do interior do tambor, apenas se for seguro e se tiver crianças supervisionadas em casa.

Limpar o exterior

O tratamento adequado do seu equipamento pode prolongar a sua vida útil.

Exterior

- Limpe imediatamente quaisquer derrames. Limpe com um pano húmido.
- Limpe com um pano húmido, e de seguida, volte a limpar com um pano seco para garantir que não existe formação de humidade nas juntas ou fendas do armário.
- Não faça pressão sobre a superfície ou ecrã com objetos afiados.

Porta

- Lave com um pano húmido na parte interior e exterior e depois seque com um pano macio.

⚠ AVISO

- Não tente separar quaisquer painéis ou desmontar o equipamento. Não aplique quaisquer objetos afiados ao painel de controlo para utilizar o equipamento.

Limpar o interior

- Utilize uma toalha ou um pano macio para limpar em torno da abertura da porta e para limpar o vidro da porta.
- Retire sempre as peças do equipamento assim que o programa estiver concluído. Deixar peças húmidas dentro do equipamento pode provocar enrugamento, transferência de cores, e odores.

Limpar o equipamento periodicamente

Limpeza da cuba

Utilize esta função para limpar o interior do seu equipamento.

Este programa utiliza um nível de água mais elevado a uma velocidade de centrifugação mais alta. Execute esta função uma vez por mês (ou com mais frequência, se necessário), para remover a acumulação de detergente ou de outros resíduos.

- 1 Retire todas as roupas ou peças do equipamento e feche a porta.
- 2 Abra a gaveta do dispensador e adicione pó anticalcário no compartimento principal de lavagem.
 - Coloque as pastilhas no tambor.
- 3 Feche a gaveta do dispensador devagar.
- 4 Ligue o equipamento, e de seguida selecione **Limpeza da cuba**.
 - ECL é apresentada no ecrã.
- 5 Prima o botão **Início/Pausa** para iniciar.

- 6** Após a conclusão do programa, deixe a porta aberta para permitir a secagem da abertura da porta, junta flexível e vidro da porta.

AVISO

- Deixe a porta aberta para permitir a secagem do interior do equipamento, apenas se tiver crianças supervisionadas em casa.

Limpar o filtro de entrada de água

O filtro de entrada de água recolhe a cal ou quaisquer objetos de pequena dimensão que possam estar presentes na água fornecida ao equipamento. Limpe o filtro de entrada de água regularmente.

OBSERVAÇÃO

- Feche a torneira de abastecimento do equipamento se o equipamento ficar parado durante um determinado período de tempo (por ex., férias), especialmente se não existir qualquer drenagem de solo (esgoto) nas imediações.
- A mensagem de erro **IE** é apresentada no painel de controlo sempre que a água não entrar na gaveta do detergente.
- Se a água for muito dura, ou contiver vestígios de calcário, o filtro da entrada de água pode entupir-se.

- 1** Feche a torneira da água e desaperte o tubo de entrada de água.

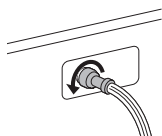

- 2** Limpe o filtro usando uma escova de dentes com cerdas médias.

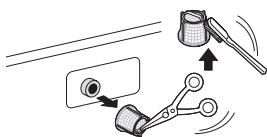

Limpar o filtro da bomba de drenagem

O filtro de drenagem recolhe fios e pequenos objetos deixados nas roupas. Verifique regularmente se o filtro está limpo para garantir o bom funcionamento do seu equipamento.

Deixe a água arrefecer antes de limpar o filtro da bomba de drenagem. Em caso de emergência, abra a porta ou realize uma evacuação de emergência.

- 1** Desligue a ficha do equipamento.
- 2** Abra a tampa de proteção e puxe o tubo para fora.

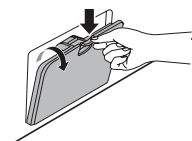

- 3** Desaperte o tampão de drenagem **1**, e de seguida, drene a água. Desaperte lentamente o filtro da bomba de drenagem **2** para drenar a água e remover objetos pequenos.

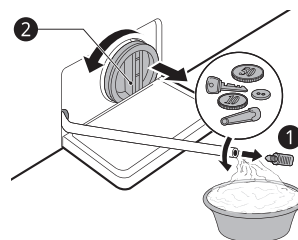

- 4** Após limpar o filtro da bomba de drenagem, retire o filtro da bomba de drenagem e insira o tampão de drenagem.
- 5** Feche a tampa de proteção.

ADVERTÊNCIA

- Tenha cuidado durante a drenagem uma vez que a água pode estar quente.
- Execute o programa de limpeza do tambor uma vez por mês (ou com uma maior frequência, se necessário) para remover a acumulação de detergente e outros resíduos.

Limpar a gaveta do dispensador

Detergente e amaciador de roupa podem acumular na gaveta do dispensador. Retire a gaveta e os componentes da mesma, e verifique se existe acumulação de detergentes ou amaciadores de roupa uma ou duas vezes por mês.

- 1 Retire a gaveta do dispensador de detergente, puxando-a para fora até parar.
 - Remova a gaveta premindo o botão de liberação localizado no interior da gaveta de detergente.

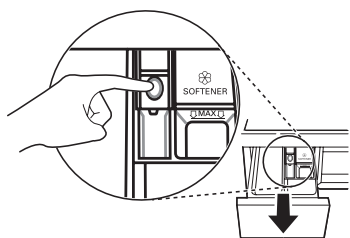

- 2 Remova o detergente e amaciador de roupa acumulados.
 - Limpe as divisórias e os componentes da gaveta com água quente para remover a acumulação de detergente e amaciador para roupa. Utilize apenas água para limpar a gaveta do dispensador. Seque a gaveta e os componentes da mesma com um pano ou uma toalha macios.
- 3 Para limpar a abertura da gaveta, utilize um pano ou uma escova pequena não metálica para limpar a reentrância.
 - Remova todos os resíduos das partes superiores e inferiores da reentrância.
- 4 Limpe todos os restos de humidade da reentrância da gaveta de detergente com um pano ou uma toalha macios.
- 5 Volte a montar os componentes da gaveta nos devidos compartimentos, e insira a gaveta.



RESOLUÇÃO DE PROBLEMAS

PT

Antes de entrar em contacto com a assistência

A utilização do seu equipamento pode dar origem a erros e avarias. As tabelas abaixo contêm as possíveis causas e notas para ajudar a resolver mensagens de erro ou de avaria. Pode resolver a maior parte dos problemas sozinho, poupando tempo e dinheiro, uma vez que não necessita de telefonar para o centro de atendimento da LG Electronics. A tabela apresentada abaixo deve ajudá-lo com a resolução de problemas.

Mensagens de erro

O equipamento está equipado com um sistema automático de monitorização de erros para detetar e diagnosticar problemas numa fase inicial. Se este equipamento não funcionar corretamente ou não funcionar de todo, verifique o seguinte antes de telefonar para o centro de atendimento da LG Electronics.

| Sintomas | Possível causa e solução |
|-----------------------------------|--|
| IE ERRO DE ENTRADA | O fornecimento de água não é adequado para o local em questão. A água não entra no equipamento ou entra lentamente. <ul style="list-style-type: none"> • Verifique outra torneira na casa. |
| | A torneira de abastecimento de água não está totalmente aberta. A água não entra no equipamento ou entra lentamente. <ul style="list-style-type: none"> • Abra totalmente a torneira. |
| | O(s) tubo(s) de abastecimento de água está/estão dobrado(s). <ul style="list-style-type: none"> • Endireite o tubo ou reinstale o tubo de entrada de água |
| | O filtro do(s) tubo(s) de abastecimento está entupido. <ul style="list-style-type: none"> • Verifique e limpe o filtro do tubo de entrada. |
| | Se ocorrer uma fuga de água no tubo de abastecimento aqua stop, o indicador ficará vermelho. <ul style="list-style-type: none"> • Substitua o tubo de abastecimento aqua stop. |
| DE ERRO DE SAÍDA DE ÁGUA | O tubo de drenagem está dobrado ou entupido. A água no equipamento não drena ou drena lentamente. <ul style="list-style-type: none"> • Limpe e endireite o tubo de drenagem. |
| | O filtro de drenagem está entupido. <ul style="list-style-type: none"> • Verifique e limpe o filtro de drenagem. |
| UE ERRO DE FALTA DE EQUILÍBRIO | O equipamento possui um sistema que deteta e corrige a falta de equilíbrio do equipamento. <ul style="list-style-type: none"> • A roupa pode estar demasiado molhada no final do programa, volte e distribua a carga para permitir uma centrifugação adequada. Feche a porta e prima o botão Início/Pausa. O equipamento pode demorar algum tempo até iniciar a centrifugação. Deve fechar a porta antes de poder dar início à centrifugação. |
| | A carga é demasiado pequena. Este sistema pode parar a centrifugação, ou até mesmo interromper o programa de centrifugação totalmente, se efetuar uma carga composta por peças individuais pesadas (por exemplo, tapete de casa de banho, roupão de banho, etc.). <ul style="list-style-type: none"> • Adicione 1 ou 2 peças semelhantes para ajudar a equilibrar a carga. Feche a porta e prima o botão Início/Pausa. O equipamento pode demorar algum tempo até iniciar a centrifugação. Deve fechar a porta antes de poder dar início à centrifugação. |



| Sintomas | Possível causa e solução |
|--|--|
| dE dE1 dE2 dE4 ERRO DA PORTA | O sensor da porta não está a funcionar corretamente. <ul style="list-style-type: none"> • Telefone para o centro de atendimento da LG Electronics. Pode encontrar o número de telefone do centro de atendimento da LG Electronics da sua localidade no cartão de garantia. |
| tE ERRO DE CONTROLO | Este é um erro de controlo. <ul style="list-style-type: none"> • Desligue a energia e entre em contacto com a assistência. |
| LE ERRO DE BLOQUEIO DO MOTOR | Sobrecarga do motor <ul style="list-style-type: none"> • Deixe o equipamento aguardar 30 minutos até o motor arrefecer, e de seguida, reinicie o programa. |
| FE ERRO DE TRANSBORDAMENTO | Enchimento excessivo de água devido a falha na válvula de água. <ul style="list-style-type: none"> • Feche a torneira da água. • Desligue a ficha elétrica. • Entre em contacto com a assistência. |
| PE ERRO DO SENSOR DE PRESSÃO | O sensor de nível da água não está a funcionar corretamente. <ul style="list-style-type: none"> • Feche a torneira da água. • Desligue a ficha elétrica. • Entre em contacto com a assistência. |
| uS ERRO DO SENSOR DE VIBRAÇÃO | O sensor de vibração não está a funcionar corretamente. <ul style="list-style-type: none"> • Entre em contacto com a assistência. |
| FF AVARIA CAUSADA POR CONGELAMENTO | O tubo de abastecimento/drenagem ou a bomba de drenagem estão congelados? <ul style="list-style-type: none"> • Abasteça o tambor com água quente para descongelar o tubo de drenagem e a bomba de drenagem. Cubra o tubo de abastecimento com uma toalha quente e húmida. |
| RE FUGA DE ÁGUA | Fugas de água. <ul style="list-style-type: none"> • Entre em contacto com a assistência. |
| PF FALHA DE ENERGIA | O equipamento sofreu uma falha de energia. <ul style="list-style-type: none"> • Reinicie o programa. |



Ruídos que poderá ouvir

| Sintomas | Possível causa e solução |
|---------------------------------------|---|
| Ruídos de chocalhos e rangidos | Objetos estranhos, tais como chaves, moedas, ou alfinetes de segurança podem estar no tambor. <ul style="list-style-type: none"> • Pare o equipamento, verifique se existem objetos estranho no tambor. Se o ruído persistir após reiniciar o equipamento, entre em contacto com a assistência. |
| Som de batidas | Cargas pesadas podem produzir um som de batidas. Geralmente, isto é normal. <ul style="list-style-type: none"> • Se o som continuar, o equipamento está provavelmente desequilibrado. Pare e redistribua a carga de lavagem. |
| | A carga de lavagem pode estar desequilibrada. <ul style="list-style-type: none"> • Coloque o programa em pausa e redistribua a carga depois de a porta se desbloquear. |

| Sintomas | Possível causa e solução |
|------------------|---|
| Ruído vibratório | O material da embalagem não foi removido. <ul style="list-style-type: none"> • Remova o material da embalagem. |
| | A carga de lavagem pode estar distribuída de forma irregular dentro do tambor. <ul style="list-style-type: none"> • Coloque o programa em pausa e redistribua a carga depois de a porta se desbloquear. |
| | Os apoios ajustáveis podem não estar todos firmemente apoiados sobre o chão. <ul style="list-style-type: none"> • Consulte a secção Nivelar o equipamento para ajustar o nivelamento do equipamento. |
| | O chão não é suficientemente rígido. <ul style="list-style-type: none"> • Verifique se o chão é sólido e não dobra. Consulte a secção Requisitos do local de instalação para seleccionar o local adequado. |

Funcionamento

| Sintomas | Possível causa e solução |
|-----------------------------|--|
| Está a verter água. | Os tubos de drenagem da casa estão entupidos. <ul style="list-style-type: none"> • Desentupa o tubo de drenagem. Contacte um canalizador, se necessário. |
| | As fugas são causadas devido à instalação incorreta do tubo de drenagem ou a um tubo de drenagem entupido. <ul style="list-style-type: none"> • Limpe e endireite o tubo de drenagem. Verifique e limpe o filtro de drenagem regularmente. |
| O equipamento não funciona. | O painel de controlo desligou-se devido a inatividade. <ul style="list-style-type: none"> • Isto é normal. Prima o botão Alimentação para ligar o equipamento. |
| | A ficha do equipamento está desligada. <ul style="list-style-type: none"> • Certifique-se de que a ficha está firmemente ligada a uma tomada a funcionar. |
| | A alimentação está desligada. <ul style="list-style-type: none"> • Abra totalmente a torneira de abastecimento de água. |

| Sintomas | Possível causa e solução |
|---|---|
| O equipamento não funciona. | <p>Os controlos não foram configurados corretamente.</p> <ul style="list-style-type: none"> • Certifique-se que o ciclo foi definido corretamente. Feche a porta e prima o botão Início/Pausa . |
| | <p>A porta está aberta.</p> <ul style="list-style-type: none"> • Feche a porta e certifique-se de que não se encontra nada preso sob a mesma, que a impeça de fechar totalmente. |
| | <p>O disjuntor/fusível está fundido/queimado.</p> <ul style="list-style-type: none"> • Verifique os disjuntores/fusíveis da casa. Substitua os fusíveis ou reinicie o disjuntor. O equipamento deve estar ligado a um circuito dedicado. O equipamento retomará o programa onde este foi interrompido assim que a alimentação for restabelecida. |
| | <p>Necessita de reiniciar os controlos.</p> <ul style="list-style-type: none"> • Prima o botão Alimentação , de seguida volte a selecionar o programa pretendido, e prima o botão Início/Pausa . |
| | <p>Início/Pausa depois de configurar o programa.</p> <ul style="list-style-type: none"> • Prima o botão Alimentação , de seguida, volte a selecionar o programa pretendido, e prima o botão Início/Pausa . O equipamento desliga-se se não premir o botão Início/Pausa dentro de 15 minutos. |
| | <p>Pressão de água extremamente baixa.</p> <ul style="list-style-type: none"> • Verifique outra torneira da casa, de forma a garantir que a pressão da água é adequada para uso doméstico. |
| | <p>O equipamento está a aquecer a água ou a formar vapor.</p> <ul style="list-style-type: none"> • O tambor pode parar de funcionar temporariamente durante determinados programas, enquanto a água é aquecida em segurança para definir a temperatura. |
| Os botões podem não funcionar corretamente. | <p>Por motivos de segurança, não pode abrir a porta depois de o equipamento começar a trabalhar.</p> <ul style="list-style-type: none"> • Verifique se o ícone  está aceso. Pode abrir a porta com segurança após o ícone Bloqueio porta se apagar. |
| A porta não abre. | <p>Por motivos de segurança, não pode abrir a porta depois de o equipamento começar a trabalhar.</p> <ul style="list-style-type: none"> • Verifique se o ícone  está aceso. Pode abrir a porta com segurança após o ícone  se apagar. |
| O equipamento não está a encher corretamente. | <p>O filtro está obstruído.</p> <ul style="list-style-type: none"> • Certifique-se que os filtros de entrada das válvulas de enchimento não estão obstruídos. |
| | <p>Os tubos de entrada podem estar dobrados.</p> <ul style="list-style-type: none"> • Verifique se os tubos de entradas estão dobrados ou obstruídos. |
| | <p>Abastecimento de água insuficiente.</p> <ul style="list-style-type: none"> • Certifique-se que as torneiras de água quente e de água frio estão totalmente abertas. |
| | <p>Os tubos de entrada frio e quente estão trocados.</p> <ul style="list-style-type: none"> • Verifique as ligações do tubo de entrada. |

| Sintomas | Possível causa e solução |
|---|--|
| O equipamento não drena a água. | Tubo de drenagem dobrado. <ul style="list-style-type: none"> • Certifique-se que o tubo de drenagem não está dobrado. |
| | Drenagem detetada a mais de 1,2 m do chão. <ul style="list-style-type: none"> • Certifique-se que o tubo de drenagem não se encontra a mais de 1,2 m acima da parte inferior do equipamento. |
| O detergente não foi dispensado na totalidade, ou não foi dispensado de todo. | Está a utilizar detergente em excesso. <ul style="list-style-type: none"> • Siga as instruções fornecidas pelo fabricante do detergente. |
| A duração do ciclo é superior à normal. | A carga é demasiado pequena. <ul style="list-style-type: none"> • Adicione mais peças para permitir que o equipamento equilibre a carga. |
| | Misturou peças pesadas com peças leves. <ul style="list-style-type: none"> • Tente sempre lavar peças com um peso semelhante, para permitir que o equipamento distribua o peso da carga de forma uniforme na centrifugação. |
| | A carga está desequilibrada. <ul style="list-style-type: none"> • Em caso de peças emaranhadas, volte a distribuir a carga manualmente. |
| A duração está atrasada | Foi detetada uma falta de equilíbrio ou ativação do programa de remoção de espuma. <ul style="list-style-type: none"> • Isso é normal. O tempo restante apresentado no ecrã é apenas uma estimativa. O tempo real pode variar. |

Desempenho

| Sintomas | Possível causa e solução |
|-----------------------|--|
| Má remoção de manchas | Manchas previamente marcadas. <ul style="list-style-type: none"> • As peças lavadas anteriormente podem conter manchas já marcadas. Estas podem ser difíceis de remover e podem ter que ser lavadas à mão, ou tratadas com um tratamento de preaquecimento para ajudar na remoção das manchas. |
| Formação de manchas | A lixívia ou o amaciador de roupa foram dispensados demasiado cedo. <ul style="list-style-type: none"> • O compartimento do dispensador está demasiado cheio. Isto faz com que a lixívia ou o amaciador de roupa sejam dispensados rapidamente. Meça sempre a lixívia ou o amaciador de roupa para evitar o enchimento excessivo. • Feche a gaveta do dispensador cuidadosamente. |
| | A lixívia ou o amaciador foram adicionados diretamente à carga de lavagem no tambor. <ul style="list-style-type: none"> • Utilize sempre dispensadores para garantir que os produtos de lavagem são devidamente dispensados, no momento certo do programa. |
| | A roupa não foi separada corretamente. <ul style="list-style-type: none"> • Lave sempre a roupa de cor escura separada da roupa branca e roupa de cor clara, para evitar descoloração. • Nunca lave peças muito sujas juntamente com roupa pouco suja. |

| Sintomas | Possível causa e solução |
|-------------------------------------|---|
| Formação de rugas | <p>O equipamento não foi imediatamente descarregado.</p> <ul style="list-style-type: none"> Retire sempre as peças do equipamento assim que o ciclo estiver concluído. |
| | <p>O equipamento está sobrecarregado.</p> <ul style="list-style-type: none"> O equipamento pode ser carregado na totalidade, mas não deve encher o tambor com demasiadas peças. Deve conseguir fechar a porta do equipamento facilmente. |
| | <p>Os tubos de entrada de água fria e água quente estão trocados.</p> <ul style="list-style-type: none"> Um enxaguamento com água quente pode formar rugas na roupa. Verifique as ligações do tubo de entrada. |
| Odor a mofo ou bolor no equipamento | <p>O interior do tambor não foi devidamente limpo.</p> <ul style="list-style-type: none"> Execute a função Limpeza da cuba regularmente. |
| | <p>O tubo de drenagem não foi devidamente instalado, causando sifonagem (água a fluir para trás no interior do equipamento).</p> <ul style="list-style-type: none"> Ao instalar o tubo de drenagem, certifique-se de que não fica dobrado ou obstruído. |
| | <p>A gaveta do dispensador de detergente não foi limpa regularmente.</p> <ul style="list-style-type: none"> Limpe a gaveta do dispensador de detergente, especialmente a parte superior e inferior da abertura da mesma. |
| | <p>Podem surgir cheiros se o tubo de drenagem não estiver bem instalado, causando sifonagem (água a fluir para trás no interior do equipamento).</p> <ul style="list-style-type: none"> Ao instalar o tubo de drenagem, certifique-se de que não fica dobrado ou obstruído. |
| | <p>Se a gaveta do dispensador de detergente não for limpa regularmente, podem surgir cheiros de bolor ou substâncias estranhas.</p> <ul style="list-style-type: none"> Limpe a gaveta do dispensador de detergente, especialmente a parte superior e inferior da abertura da mesma. |





Wi-Fi

| Sintomas | Possível causa e solução |
|---|--|
| <p>O seu eletrodoméstico e smartphone não estão ligados à rede Wi-Fi.</p> | <p>A palavra-passe do Wi-Fi que está a tentar ligar está incorreta.</p> <ul style="list-style-type: none"> Encontre a rede Wi-Fi ligada ao seu smartphone e elimine-a, depois, registe o aparelho em LG SmartThinQ. |
| | <p>Os Dados móveis para o smartphone são ativados.</p> <ul style="list-style-type: none"> Desative os dados móveis do seu smartphone e registe o aparelho utilizando a rede Wi-Fi. |
| | <p>O nome da rede sem fios (SSID) está definido incorretamente.</p> <ul style="list-style-type: none"> O nome da rede sem fios (SSID) deve ser uma combinação de letras e números do idioma Inglês. (Não use caracteres especiais). |
| | <p>A frequência do router não é 2,4 GHz.</p> <ul style="list-style-type: none"> Apenas é suportada uma frequência de router a 2,4 GHz. Defina o router sem fios para 2,4 GHz e ligue o aparelho ao router sem fios. Para verificar a frequência do router, consulte o seu fornecedor de serviço de internet ou o fabricante do router. |
| | <p>A distância entre o aparelho e o router é demasiado grande.</p> <ul style="list-style-type: none"> Se a distância entre o aparelho e o router for demasiado grande, o sinal pode ficar fraco e a ligação pode não ser configurada corretamente. Mude a localização do router para que fique mais próximo do aparelho. |

Ficha de informação do produto

Regulamento delegado da Comissão (EU) No. 1061/2010

| Nome do fornecedor ou marca comercial | LG | |
|--|--------------------------------------|-------|
| Modelo do fornecedor | | F*WN* |
| Capacidade nominal | kg | 9 |
| Classe de eficiência energética | | A+++ |
| Premiado com o "Prémio Rótulo Ecológico da UE" nos termos do regulamento [(EC) No 66/2010] | | N.º |
| Consumo energético anual previsto (AEC) em kWh por ano ¹ | kWh/ano | 152 |
| Consumo energético | | |
| O programa padrão para algodão a 60 °C com carga completa | kWh | 0,81 |
| O programa padrão para algodão a 60 °C com carga parcial | kWh | 0,61 |
| O programa padrão para algodão a 40 °C com carga parcial | kWh | 0,58 |
| Consumo energético previsto para o modo de desativação e para o modo de espera | W | 0,45 |
| Consumo anual de água previsto (CAA) em litros por ano ² | litros/ano | 8800 |
| Classe de eficiência de secagem numa escala de G (menos eficiente) a A (mais eficiente). | | A |
| Velocidade máxima de centrifugação ³ | rpm | 1360 |
| Humidade restante ³ | % | 44 |
| Os programas padrão para algodão ⁴ | Cotton+ (Algodão+)□, , 60 °C / 40 °C | |
| O tempo do programa | | |
| O programa padrão para algodão a 60 °C com carga completa ⁵ | min. | 283 |
| O programa padrão para algodão a 60 °C com carga parcial ⁵ | min. | 235 |
| O programa padrão para algodão a 40 °C com carga parcial ⁵ | min. | 226 |
| A duração do modo de espera (TI) | min. | 10 |
| Emissões sonoras acústicas transmitidas pelo ar | | |
| Fase de lavagem ⁶ | dB(A) | 52 |
| Fase de centrifugação ⁶ | dB(A) | 75 |
| Autónoma | | |

- *1: Com base em 220 programas de lavagem para algodão a 60 °C e 40 °C, com carga parcial e completa, e no consumo dos modos de baixo consumo energético. O consumo energético real depende da forma como o equipamento é utilizado.
- *2: Com base em 220 programas de lavagem para algodão a 60 °C e 40 °C, com carga parcial e completa. O consumo de água real depende da forma como o equipamento é utilizado.
- *3: Atingido para o programa padrão para algodão a 60 °C com carga completa, ou programa padrão para algodão a 40 °C com carga parcial, o que for mais baixo, e conteúdo de humidade restante alcançado para o programa padrão para algodão a 60 °C com carga completa, ou padrão para algodão a 40 °C com carga parcial, o que for mais alto.
- *4: De acordo com as informações presentes na etiqueta e na ficha de informação do produto, estes programas são adequados para limpar roupa de algodão com um nível de sujidade normal, e que se tratam dos programas mais eficientes em termos de combinação de energia e consumo de água.
- *5: O programa padrão para algodão é **Algodão+**  ,  para a carga completa, **Algodão+**  ,  para metade da carga, e **Algodão+** para metade da carga, em conformidade com os Regulamentos (EU) No. 1061/2010 e EN 60456.
- *6: Expresso em dB(A) re 1 pW, e arredondado para o número inteiro mais próximo durante as fases de lavagem e centrifugação do programa padrão para algodão a 60 °C com carga completa.

Circular

Circular

Circular

