

STRONG

LED TV with DVB-T2/C/S2

SRT 32HB4003

SRT 40FB4003



User Manual
Bedienungsanleitung
Manuel utilisateur
Manuale utente
Manual do Utilizador
Инструкции за употреба
Руководство пользователя
Посібник користувача
Användar Manual
Uživatelská příručka
Navodila za uporabo

Korisnički priručnik
Uputstvo za rukovanje
Používateľská príručka
Használati útmutató
Käyttöohje
Brukermanual
Manual del Usuario
Gebruiksaanwijzing
Brugervejledning
Manual de Utilizare
Instrukcja obsługi

Fig. 1c

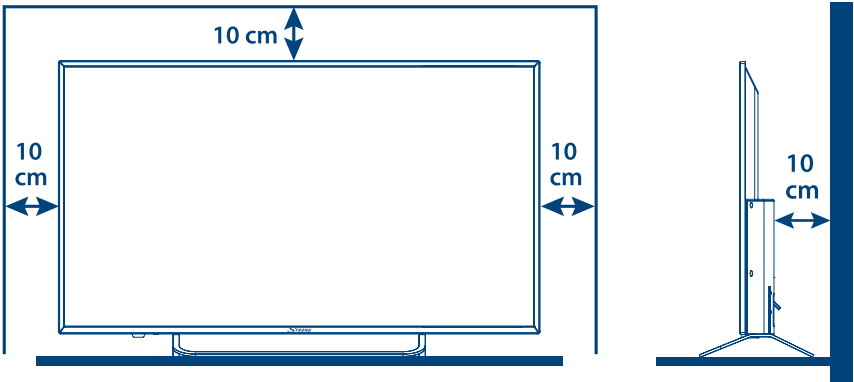

Fig. 1b

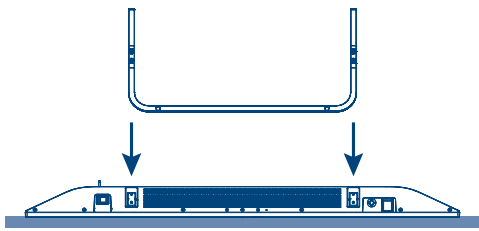

Fig. 1c

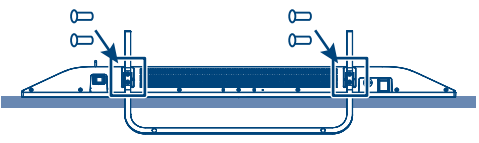

Fig. 2

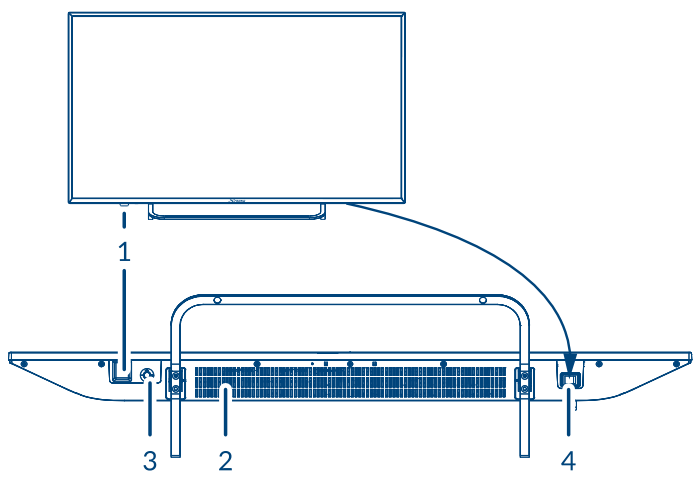

Fig. 3a

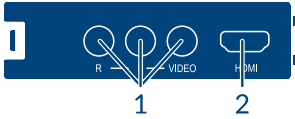

Fig. 3c

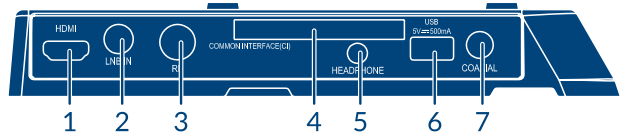

Fig. 3b



Fig. 3d



Fig. 4

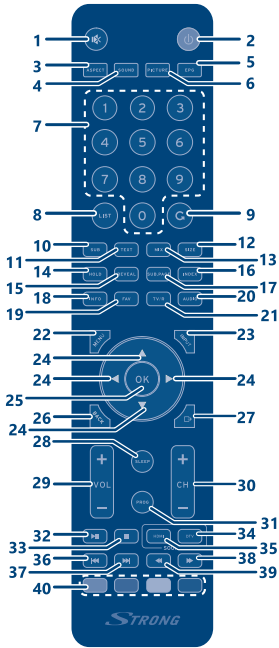

Fig. 5

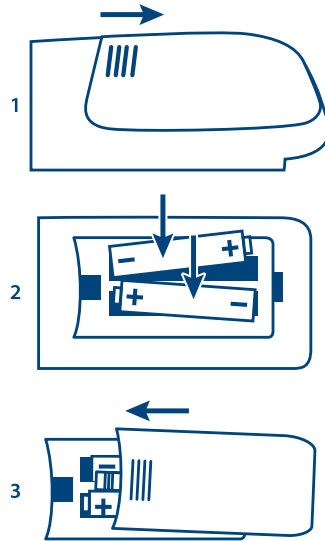

Fig. 6



Fig. 7



Fig. 8

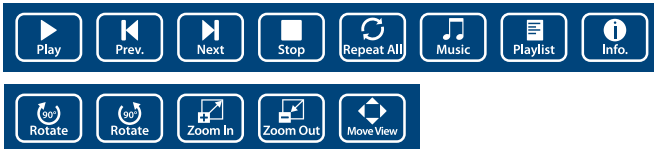

SERVICE CENTER

| | | | |
|-----------|--|-----------|---|
| AT |  support_at@strong.tv  0820 400 150 (€ 0,12/Min. österr. Festnetz) | HU |  support_hu@strong.tv  +36 1 445 26 10 |
| BG |  support_bg@strong.tv  +359 32 634451 | IT |  support_it@strong.tv  199 404 032 Da rete fissa 24,8 cent. al min. 12,5 cent. scatto alla risposta Da rete mobile max 49 cent. al min. 15,6 cent. scatto alla risposta |
| CZ |  support_cz@strong.tv  844 44 44 90 | NL |  support_nl@strong.tv |
| DE |  support_de@strong.tv  0180 501 49 91 (€ 0,14/Min. deutsches Festnetz) (€ 0,42/Min. max. Mobilfunknetze) | PL |  support_pl@strong.tv  801 702 017 |
| DK |  support_dk@strong.tv | PT |  support_pt@strong.tv  +351 2 100 06 125 |
| ES |  support_es@strong.tv  +34 91 119 61 76 | SK |  support_sk@strong.tv  0850 15 05 50 |
| FR |  support_fr@strong.tv  0826 029 928 (€ 0,15 par mn poste fixe en France) | SL |  +386 1 828 08 58 |
| HR |  +385 1 344 57 66 | UA |  support_ua@strong.tv  +380 (44) 228 24 73 |

www.strong.tv

Supplied by STRONG Austria
Represented by STRONG Ges.m.b.H.
Franz-Josefs-Kai 1
1010 Vienna, Austria
Email: support_at@strong.tv

Licenças

ESTE PRODUTO ESTÁ LICENCIADO SOB A LICENÇA DE PORTFÓLIO DE PATENTES AVC PARA USO PESSOAL E NÃO COMERCIAL DE UM CONSUMIDOR PARA (i) CODIFICAR VÍDEOS EM CONFORMIDADE COM A NORMA AVC ("VÍDEO AVC") E/OU (ii) DESCODIFICAR VÍDEOS AVC QUE FORAM CODIFICADOS POR UM CONSUMIDOR ENVOLVIDO NUMA ACTIVIDADE PESSOAL E NÃO COMERCIAL E/OU TENHA SIDO OBTIDO DE UM FORNECEDOR DE VÍDEOS COM LICENÇA PARA FORNECER VÍDEOS AVC. NÃO É CONCEDIDA NENHUMA LICENÇA E NÃO ESTÁ IMPLÍCITA NENHUMA OUTRA UTILIZAÇÃO. INFORMAÇÕES ADICIONAIS PODEM SER OBTIDAS DA **MPEG LA, LLC** VER [HTTP://WWW.MPEGLA.COM](http://www.mpegla.com)

Este produto contém um ou mais programas protegidos por leis de direitos autorais internacionais e dos EUA como obras inéditas. Estes programas são confidenciais e propriedade da **Dolby Laboratories**. A sua reprodução ou divulgação, no seu todo ou em parte, ou a produção de trabalhos deles derivados, sem a autorização expressa da Dolby Laboratories estão proibidas. Direitos autorais 2003-2009 da Dolby Laboratories. Todos os direitos reservados.

THIS PRODUCT IS SOLD WITH A LIMITED LICENSE AND IS AUTHORIZED TO BE USED ONLY IN CONNECTION WITH HEVC CONTENT THAT MEETS EACH OF THE THREE FOLLOWING QUALIFICATIONS: (1) HEVC CONTENT ONLY FOR PERSONAL USE; (2) HEVC CONTENT THAT IS NOT OFFERED FOR SALE; AND (3) HEVC CONTENT THAT IS CREATED BY THE OWNER OF THE PRODUCT. THIS PRODUCT MAY NOT BE USED IN CONNECTION WITH HEVC ENCODED CONTENT CREATED BY A THIRD PARTY, WHICH THE USER HAS ORDERED OR PURCHASED FROM A THIRD PARTY, UNLESS THE USER IS SEPARATELY GRANTED RIGHTS TO USE THE PRODUCT WITH SUCH CONTENT BY A LICENSED SELLER OF THE CONTENT. YOUR USE OF THIS PRODUCT IN CONNECTION WITH HEVC ENCODED CONTENT IS DEEMED ACCEPTANCE OF THE LIMITED AUTHORITY TO USE AS NOTED ABOVE.

DECLARAÇÃO UE DE CONFORMIDADE SIMPLIFICADA

A STRONG declara, por este meio, que o dispositivo SRT 32HB4003, SRT 40FB4003 está em conformidade com a Diretiva 2014/53/UE.

O documento Completo da Declaração de Conformidade EU, está disponível no seguinte endereço da

Internet: <http://www.strong.tv/en/doc>

Sujeito a alterações. Em consequência da pesquisa contínua e do desenvolvimento das especificações técnicas, o design e o aspecto dos produtos podem ser alterados. Fabricado sob licença da Dolby Laboratories. Dolby Audio e o símbolo de duplo D são marcas comerciais da Dolby Laboratories. Os termos HDMI e High-Definition Multimedia Interface e o logotipo HDMI são marcas ou marcas registadas da HDMI Licensing Administrator, Inc. nos Estados Unidos e em outros países. Todos os nomes dos produtos são marcas comerciais ou marcas comerciais registadas dos respectivos proprietários.

© STRONG 2019. Todos os direitos reservados.

Para obter o melhor desempenho e segurança, por favor leia cuidadosamente este manual. Guarde este manual para referências futuras.



ÍNDICE ANALÍTICO

| | |
|--|-----------|
| 1.0 INTRODUÇÃO | 3 |
| 1.1 Instruções de Segurança | 3 |
| 1.2 Armazenamento | 4 |
| 1.3 Acessórios | 4 |
| 1.4 Instalação do equipamento | 4 |
| 2.0 INSTALAÇÃO | 5 |
| 2.1 Código de PIN pré-definido: 0000 | 5 |
| 2.2 Painel dianteiro | 5 |
| 2.3 Painel traseiro | 5 |
| 2.4 Painel lateral | 5 |
| 2.5 Comando remoto | 6 |
| 2.6 Instalar as pilhas | 7 |
| 2.7 Utilizar o comando remoto | 8 |
| 3.0 PRIMEIRA INSTALAÇÃO | 8 |
| 3.1 Instalação DVB-S | 8 |
| 3.2 Instalação DVB-T | 9 |
| 3.3 Instalação DVB-C | 9 |
| 4.0 GUIA ELECTRÓNICO DE PROGRAMAS (EPG) | 10 |
| 5.0 CONFIGURAÇÕES DO MENU | 10 |
| 5.1 Controlo do Menu (Modo DTV) | 10 |
| 5.2 Menu da imagem | 10 |
| 5.3 Menu do Som | 11 |
| 5.4 Canal | 11 |
| 5.5 Menu da hora | 13 |
| 5.6 Bloquear | 13 |
| 5.7 Menu de Configuração | 14 |
| 6.0 USB | 14 |
| 6.1 Lembrete ao utilizar o leitor USB | 14 |
| 6.2 Menu USB | 15 |
| 7.0 RESOLUÇÃO DE PROBLEMAS | 17 |
| 8.0 ESPECIFICAÇÕES | 19 |

1.0 INTRODUÇÃO

1.1 Instruções de Segurança

Leia todas as instruções antes de utilizar o equipamento. Guarde convenientemente estas instruções para utilização futura.

- Utilize apenas ligações/acessórios especificados ou fornecidos pelo fabricante (tais como o adaptador de alimentação exclusivo, a bateria, etc...).
- Consulte as informações da parte de trás da caixa exterior para obter informações sobre as ligações eléctricas e segurança antes de instalar ou utilizar o aparelho.
- Para reduzir o risco de incêndio ou choques eléctricos, não exponha este aparelho à chuva ou humidade.
- As aberturas de ventilação não devem ser obstruídas com objectos, como jornais, tecidos, cortinas, etc.
- O aparelho não deve ficar exposto a pingos ou salpicos e não devem ser colocados objectos com líquidos, como vasos, em cima do aparelho.
- A indicação  indica que existe risco de choques eléctricos. Os fios externos devem ser instalados por um técnico ou deverão ser utilizados fios ou cabos prontos a utilizar.
- Para evitar ferimentos, este aparelho deve ser fixo firmemente ao chão/ parede de acordo com as instruções de instalação.
- Existe o risco de explosão se a bateria for substituída de forma incorrecta. Substitua apenas por baterias iguais ou de tipo equivalente.
- A bateria (pilha ou pilhas ou bateria) não deve ser exposta a fontes de calor excessivo, como luz solar, fogo ou outras.
- O som demasiado alto proveniente dos auriculares e auscultadores pode causar perda de audição.
- Ouvir música com volume muito alto e durante longos períodos de tempo pode causar danos à audição.
- A fim de reduzir o risco de danos na audição, deve baixar o volume para um nível seguro, confortável, e reduzir o tempo de escuta a níveis elevados.
- A tomada de alimentação ou acoplador do aparelho é utilizado como dispositivo para desligar a alimentação eléctrica e deve, por isso, estar sempre acessível. Quando não estiver a ser utilizado e durante deslocações, por favor, preste atenção ao conjunto do cabo de alimentação, por exemplo, ate o cabo de alimentação utilizando um atilho ou algo semelhante, sem arestas ou superfícies que possam desgastar o conjunto do cabo de alimentação. Quando colocado novamente em utilização, por favor, certifique-se de que o cabo de alimentação não está danificado. No caso de apresentar danos, deve substituir o cabo de alimentação por um semelhante com as mesmas especificações. A ausência de uma luz indicadora no aparelho não significa que este esteja desligado da rede. Para desligar o aparelho da corrente, deve retirar a ficha da tomada de parede.
- Deve ser prestada especial atenção aos aspectos ambientais para eliminação da bateria.
- Nenhuma fonte de chama exposta, como velas acesas, deve ser colocada em cima do aparelho.
-  Para evitar a propagação de fogo, mantenha sempre as velas ou outras chamas afastadas deste produto.
- Um terminal USB pode fornecer um máximo de 500 mA.
-  O equipamento com este símbolo é um aparelho eléctrico da Classe II ou com isolamento duplo. Foi concebido para não necessitar de uma ligação à terra de segurança.

Ambiente de Funcionamento

- Não instale este equipamento num espaço confinado, como uma estante ou unidade semelhante.

- Não utilize o aparelho perto de zonas húmidas e frias, proteja a unidade do sobreaquecimento.
- Mantenha-o afastado da luz solar directa.
- Não utilize o aparelho perto de lugares com poeiras.
- Não coloque nenhuma vela próximo das aberturas, para evitar a entrada de materiais estranhos inflamáveis no televisor.

Directiva WEEE



Eliminação correcta do produto. Esta marca indica que este produto não deve ser eliminado com outros resíduos domésticos na UE. Para evitar possíveis danos ao meio ambiente ou à saúde humana causados pela eliminação incontrolada de resíduos, recicle o produto de forma responsável para promover a reutilização sustentável dos recursos materiais. Para devolver o seu aparelho usado, utilize os sistemas de recolha ou contacte o revendedor onde adquiriu o produto, que procederá à sua reciclagem segura.

1.2 Armazenamento

O seu aparelho foi cuidadosamente verificado e embalado antes do envio. Ao desembalá-lo, certifique-se de que todas as peças estão incluídas e mantenha a embalagem afastada das crianças. Recomendamos que guarde a embalagem durante o período de garantia, para manter o seu dispositivo perfeitamente protegido em caso de reparação ou garantia.

1.3 Acessórios

- 1x instruções de instalação
- 1x Instruções de segurança/Certificado de garantia
- 1x comando remoto
- 2x pilhas AAA

1.4 Instalação do equipamento

Fig. 1a

Instale o monitor sobre uma superfície sólida horizontal, como uma mesa ou escrivaninha. Para a ventilação, deixe um espaço de, pelo menos, 10 cm à volta do aparelho. Para evitar situações inseguras e de falha, por favor, não coloque nenhum objecto em cima do aparelho. Este aparelho pode ser usado em climas tropicais e/ou moderados.

Instruções de montagem do suporte

Fig. 1b

1. Coloque cuidadosamente o televisor com a parte dianteira voltada para baixo sobre uma superfície plana e almofadada para proteger o televisor e o ecrã de eventuais danos.
2. Retire os 2 pés e instale-os no televisor.
3. Fixe os pés na parte inferior do televisor utilizando os parafusos 4X12PWB (32"), 4X14PM (40")

Fig. 1c

O manual do utilizador disponível no nosso site da web www.strong.tv fornece as instruções completas para a instalação e utilização deste televisor. Os símbolos têm os seguintes significados:

| | |
|--------------|--|
| AVISO | Alerta para informações de aviso. |
| NOTA | Alerta para outras informações adicionais importantes ou de grande utilidade. |
| MENU | Representa um botão no comando remoto ou no televisor. (Caracteres a negrito) |

Mover para Representa um item do menu dentro de uma janela.
(Caracteres *Itálico*)

2.0 INSTALAÇÃO

2.1 Código de PIN pré-definido: 0000

2.2 Painel dianteiro

Fig. 2

NOTA: Os gráficos são fornecidos apenas a título de exemplo.

1. Indicador de alimentação/Sensor remoto
2. Altifalantes
3. Botões: Fonte de entrada/ Menu/ V-/V+/ CH-/ CH+/ Standby/ON.
4. Botão de alimentação ON/OFF*

2.3 Painel traseiro

NOTA: Os gráficos são fornecidos apenas a título de exemplo.

2.3.1 32 polegadas

Fig. 3a

1. VIDEO/AUDIO L/R Ligue sinais de entrada de ÁUDIO e VÍDEO de uma fonte de sinal como DVD.
2. HDMI 2 Ligue o sinal de entrada HDMI de uma fonte como um DVD, um leitor de Blu-ray ou uma consola de jogos.

2.3.2 40 polegadas

Fig. 3b

1. SAT IN Ligue uma antena parabólica à TV para buscar programação.
2. ANT/CABLE IN Ligue uma antena, cabo, antena de satélite ao televisor para iniciar a pesquisa de programas.
3. CI+ Ligue um Módulo de Acesso Condicional (Conditional Access Module (CAM).
4. AV IN Entrada 3,5 mm fêmea para vídeo composto e ligação áudio esquerda/direita.
5. HEADPHONES Saída de áudio para Auscultadores e Auriculares, os altifalantes serão silenciados quando os auriculares estiverem ligados.

2.4 Painel lateral

NOTA: Os gráficos são fornecidos apenas a título de exemplo.

2.4.1 32 polegadas

Fig. 3c

- HDMI 1 (ARC)** Ligue o sinal de entrada HDMI de uma fonte como um DVD, um leitor de Blu-ray ou uma consola de jogos ou diretamente a um Amplificador Digital que seja compatível com a função ARC. Esta entrada está equipada com a função ARC (Audio Return Channel – Canal de Retorno de Áudio) para implementar ligações de áudio e para um suporte de áudio Dolby completo.
- SAT IN** Ligue uma antena parabólica à TV para buscar programação.
- ANT/CABLE IN** Ligue uma antena, cabo, antena de satélite ao televisor para iniciar a pesquisa de programas.
- CI+** Ligue um Módulo de Acesso Condicional (Conditional Access Module (CAM)).
- HEADPHONES** Saída de áudio para Auscultadores e Auriculares, os altifalantes serão silenciados quando os auriculares estiverem ligados.
- USB** Liga um dispositivo USB para reprodução de arquivos multimídia
- S/DPDIF (coax. output)** Utilize um cabo RCA para ligar o seu televisor a um amplificador digital compatível ou conjunto de Home Theatre.





2.4.2 40 polegadas

Fig. 3d

- SCART** Ligar dispositivos como DVD ou VCR utilizando um cabo SCART
- HDMI 2 (ARC)** Ligue o sinal de entrada HDMI de uma fonte como um DVD, um leitor de Blu-ray ou uma consola de jogos ou diretamente a um Amplificador Digital que seja compatível com a função ARC. Esta entrada está equipada com a função ARC (Audio Return Channel – Canal de Retorno de Áudio) para implementar ligações de áudio e para um suporte de áudio Dolby completo.
- HDMI 1** Ligue o sinal de entrada HDMI de uma fonte como um DVD, um leitor de Blu-ray ou uma consola de jogos.
- VGA** Liga uma fonte VGA como a existente em computadores
- USB** Liga um dispositivo USB para reprodução de arquivos multimídia
- S/DPDIF (coax. output)** Utilize um cabo RCA para ligar o seu televisor a um amplificador digital compatível ou conjunto de Home Theatre.

2.5 Comando remoto

Fig. 4

-  Prima para desactivar ou restaurar o volume.
-  Prima para ligar o televisor ou colocá-lo em espera.
- (ASPECT)**  Altera a relação de aspecto.
- SOUND** Prima para seleccionar o modo de som desejado.
- EPG** Prima para visualizar as actuais informações EPG em modo DTV.
- (PICTURE) PIC** Prima para seleccionar o modo de imagem desejado.
- 0 ~ 9** Prima para configurar directamente os canais.
- LIST** Prima para entrar na lista de canais.
-  Prima para voltar ao canal visualizado anteriormente.
- SUB** Prima para Activar ou Desactivar as legendas.
- TEXT** Prima para aceder ao menu do teletexto.
- SIZE** Ampliar a visualização do Teletexto: Prima este botão uma vez para ampliar a metade superior do ecrã. Prima este botão novamente para aumentar

- a metade inferior do ecrã. Prima este botão novamente para retomar o tamanho de ecrã normal.
13. **MIX** Prima este botão para sobrepor o Teletexto sobre o programa de TV. Prima novamente para voltar ao modo de Teletexto normal.
14. **HOLD** Prima para manter a página de Teletexto no ecrã sem actualizações ou alterações. Prima novamente para libertar o estado de retenção.
15. **(REVEAL) TIP** No modo teletexto, prima para ver as informações ocultas.
16. **INDEX** Prima este botão para visualizar a página de índice.
17. **(SUB.PAGE) SUB.P** Prima este botão para aceder ou sair do modo subpágina (se estiver disponível uma subpágina).Prima o botão ◀▶ para seleccionar uma subpágina.
18. **INFO** Prima para visualizar as informações actuais incluindo formato de ecrã, fonte, etc.
19. **FAV** Prima para visualizar suas listas de canais designadas de favoritos ou principal. Prima ▲▼ para passar pelos seus canais designados favoritos, prima **OK** para confirmar. Para abrir a lista seleccionada diretamente, podes pressionar o botão **LIST**.
20. **AUDIO** Prima para seleccionar dentre os idiomas disponíveis. Ao seleccionar a descrição de áudio, um narrador descreverá o que está acontecendo na tela para telespectadores cegos ou com deficiência visual. Prima novamente para desactivar (dependendo do sinal).
21. **TV/R** Comutar entre TV e rádio.
22. **MENU** Prima para aceder ou sair do menu TV. Retrocede em algumas opções de menu.
23. **INPUT** Prima para seleccionar o modo de fonte de entrada.
24. **▲▼◀▶** Navegar pelo menu.
25. **OK** Prima para confirmar e executar a selecção.
26. **BACK** Retrocede em algumas opções de menu
27. **⏪** Prima para sair de qualquer menu.
28. **SLEEP** Selecciona o tempo de dormir, como 10 min, 20 min etc.
29. **VOL +/-** Prima para ajustar o volume.
30. **CH +/-** Prima para seleccionar o canal anterior/seguinte. Passos grandes na lista de canais
31. **PROG** Prima para entrar no menu de Editar Programação.
32. **▶||** Começar/Pausar a reprodução, prima novamente para continuar reprodução.
33. **■** Prima o botão de paragem para sair da reprodução em ecrã total.
34. **DTV** Prima para voltar para TV Digital.
35. **HDMI** Prima diversas vezes para seleccionar sua entrada HDMI.
36. **◀◀** Prima para reproduzir o ficheiro anterior.
37. **▶▶** Prima para reproduzir o ficheiro seguinte.
38. **▶▶** Prima para avançar rapidamente.
39. **◀◀** Prima para recuar rapidamente.
40. **BOTÕES COLORIDOS** Prima para executar a função de aviso no modo DTV.

2.6 Instalar as pilhas

Fig. 5

Coloque 2x pilhas AAA no compartimento para pilhas do comando remoto. Certifique-se de que faz coincidir as polaridades das pilhas com as indicações no interior do compartimento.

NOTA:

Os gráficos são fornecidos apenas a título de exemplo.

1. Faça deslizar a tampa horizontalmente.
2. Insira 2x pilhas AAA no compartimento e certifique-se de que as polaridades estão correctas.
3. Para fechar, faça deslizar a tampa horizontalmente.

Precauções ao utilizar as pilhas

A utilização desadequada das pilhas pode provocar derrame. Siga cuidadosamente as seguintes instruções.

1. Tome atenção à polaridade das pilhas para evitar curtos-circuitos.
2. Quando a tensão das pilhas não é suficiente, afectando o alcance de utilização, deve substituí-las por pilhas novas. Retire as pilhas do comando remoto caso não tenha intenções de utilizar o aparelho durante um longo período de tempo.
3. Não utilize ao mesmo tempo pilhas de tipos diferentes (por exemplo pilhas de manganês e pilhas alcalinas).
4. Não coloque as pilhas no fogo, não carregue nem desmonte as pilhas.
5. Elimine as pilhas respeitando a regulamentação relevante de protecção ambiental.

2.7 Utilizar o comando remoto

- Utilize o comando remoto apontando-o na direcção do sensor remoto. Os itens entre o comando remoto e o sensor remoto podem interferir na operação normal.
- Não sujeite o comando remoto a vibrações violentas. Não salpique líquidos em cima do comando remoto, não coloque o comando remoto em locais muito húmidos.
- No coloque o comando remoto sob a luz directa do sol pois pode ficar deformado devido ao calor.
- Se o sensor remoto estiver sob a luz directa do sol ou uma luz intensa, o comando remoto poderá não funcionar. Se for o caso, altere a iluminação ou a posição do televisor, ou utilize o comando remoto mais perto do sensor remoto.

3.0 PRIMEIRA INSTALAÇÃO

Depois de feitas todas as ligações adequadamente, ligue o seu televisor. A selecção do idioma será apresentada no ecrã. Utilize ▲▼◀▶ para seleccionar o *Idioma OSD* de sua preferência. Confirme premindo **OK** no seu comando remoto.

O próximo ecrã aparece com *Seleção de modo* para seleccionar *Modo Home* ou *Modo Loja*. Prima **OK** e ◀▶ para confirmar.

O ecrã seguinte apresenta a selecção do sintonizador. Selecione aquele que deseja utilizar.

Tipo de Pesquisa

Selecione a fonte de entrada que deseja utilizar: *DVB-S* para receber emissões de satélite (e se tiver uma antena de satélite), *DVB-T* para receber emissões terrestres ou *DVB-C* para receber emissões por cabo.

3.1 Instalação DVB-S

Configuração do Satélite

Prima ▲▼ para colocar em destaque o satélite para onde a antena está dirigida. Use os botões ◀▶▲▼ para alterar as definições para a sua instalação de satélite, para cada satélite específico. A barra de qualidade do sinal na parte inferior do ecrã permite-lhe fazer o alinhamento fino da sua antena para uma óptima recepção. Ajuste a sua antena para obter a melhor qualidade de sinal possível. Quando não for possível melhorar o sinal, fixe a antena nessa posição e prima o botão **AZUL** *Pesquisar* para continuar

Busca de Canais

Prima ▲▼◀▶ para colocar em destaque as opções de escolha e prima **OK** para iniciar a busca de canais.

Modo de Pesquisa
Crypted

Escolha entre *Padrão* (recomendada), *Pesquisa Cega* e *Rede*

Selecione *Canais FTA* para procurar apenas canais descodificados ou *Todos os canais* para procurar canais FTA e canais codificados

Tipo de Serviço

Selecione *DTV* para procurar apenas canais DTV, *RADIO* para procurar apenas canais de rádio ou *Todos* para uma busca completa.

Recomenda-se que sejam utilizadas as configurações pré-definidas.

3.2 Instalação DVB-T

Configuração Terrestre

Em primeiro lugar seleccione o Tipo de Sintonia premindo ◀▶ para seleccionar *DVB-T*, *ATV* ou *DVB-T+ATV* (DVB-T para procurar transmissões digitais e ATV para procurar transmissões analógicas). Prima ▼ para continuar. Prima ▶ para seleccionar *Todos os canais* ou *Canais FTA*. Prima ▲▼◀▶ para colocar em destaque o país com as configurações que deseja instalar e, em seguida, prima **OK** para iniciar a busca.

NOTA:

Se tiver uma antena activa, ligue-a seguindo as instruções descritas no parágrafo 5.4.5 do manual do utilizador que está disponível no nosso site em www.strong.tv e, em seguida, repita a pesquisa.

3.3 Instalação DVB-C

Configuração do Cabo

Prima ▲▼◀▶ para destacar suas definições.

Tipo de varredura

Podese seleccionar *Varredura de rede* ou *Completo*. (Padrão *Varredura de rede* é aconselhado para busca rápida)

NOTA:

Varredura Completa terá uma duração de aproximadamente 20 minutos, dependendo de sua rede.

Frequência

Por favor informe (com 0 ~ 9) a frequência principal usada por seu provedor em KHz.

ID de rede

Por favor informe (com 0 ~ 9) o *ID de rede* de seu provedor.

Símbolo

Por favor informe (com 0 ~ 9) o *Símbolo* usado de seu provedor. (Ks/s)

NOTA:

Por favor, verifique as definições para seu sistema a cabo usado por seu provedor!

Prima **OK** to continue.

Encriptado

Selecione *Canais FTA* para buscar somente canais grátis "Free-To-Air" ou *Todos os canais* para buscar canais FTA e encriptados

Prima **▲▼◀▶** para destacar o país para o qual você deseja instalar, e em seguida pressione **OK** para começar a buscar.

4.0 GUIA ELECTRÓNICO DE PROGRAMAS (EPG)

EPG significa Guia Electrónico Digital de Programas (Digital Electronic Programme Guide). É disponibilizado pelos fornecedores de programas e proporciona informações sobre os programas transmitidos. Pode aceder a este guia em modo digital premindo **EPG** no comando remoto. Prima **EPG** para abrir a interface EPG. Utilize **▲▼** para seleccionar um programa. Prima **INDEX** e prima **▶** para passar para o modo canal para obter a visão geral do EPG de um canal. Utilize **▼** e, em seguida, **◀▶** para seleccionar o canal sobre o qual deseja obter a visão geral do EPG. Utilize **▲▼** para seleccionar um programa. Prima **EXIT** para parar e voltar aos modos de visualização.

Em seguida, prima os **BOTÕES COLORIDOS** para seleccionar as definições necessárias

| | |
|----------------|--|
| VERDE | Aceder a informações adicionais sobre o programa |
| AMARELO | Abrir a vista geral das definições do lembrete |
| AZUL | Configurar o programa seleccionado. |

5.0 CONFIGURAÇÕES DO MENU

5.1 Controlo do Menu (Modo DTV)

Prima **MENU** para aceder ao menu principal. Prima **◀▶** para seleccionar um item. Prima **OK** para aceder a esse item. Prima **▲▼◀▶** e **OK** para seleccionar os submenus. Prima **MENU** para sair do item seleccionado.

5.2 Menu da imagem

| | |
|-----------------------------|--|
| <i>Modo Imagem</i> | Selecione o modo de controlo automático da imagem. As opções disponíveis são <i>Dinâmico, Standard, Suave e Utilizador</i> . |
| <i>Temperatura da Cor</i> | Selecione a tonalidade geral da cor da imagem. As opções disponíveis são <i>Fria, Média, Quente e Utilizador</i> . |
| <i>Proporções da Imagem</i> | Selecione as proporções da imagem (proporções do ecrã) tendo em conta o seu tipo de sinal vídeo ou a sua preferência. As opções disponíveis são <i>16:9, 4:3, Just Scan, Zoom1 e Zoom2</i> . |

NOTA: Algumas opções podem não estar disponíveis para algumas fontes.

| | |
|-------------------------|--|
| <i>Redução de Ruído</i> | Elimina o ruído da imagem. As opções disponíveis são <i>Desligado, Baixa, Média e Alta</i> . |
|-------------------------|--|

No modo *Utilizador*, as definições podem ser alteradas para (*Brilho, Contraste, Cor e Matiz e Nitidez*).

5.2.1 Contraste/Luminosidade/Cor/Matiz/Nitidez

Se *Modo de imagem* estiver configurado para *Pessoal* poderá alterar as seguintes configurações:

Prima o botão **▲▼•** para seleccionar uma opção e, em seguida, prima o botão **◀▶** para ajustar.

| | |
|------------------|--|
| <i>Contraste</i> | Ajuste a intensidade das áreas mais luminosas da imagem, as zonas de sombra da imagem não variam |
|------------------|--|

| | |
|---------------------|---|
| <i>Luminosidade</i> | Ajuste a saída da fibra óptica da imagem, irá afectar as zonas escuras da imagem. |
| <i>Cor</i> | Ajuste a saturação da cor de base conforme a sua preferência. |
| <i>Matiz</i> | Sem função |
| <i>Nitidez</i> | Ajuste a imagem para obter o máximo de nitidez dos detalhes. |

5.2.2 Temperatura da Cor

Altere a gama geral das cores da imagem.

Prima o botão ▲▼ para seleccionar *Temperatura da Cor* e, em seguida, prima o botão OK para aceder ao submenu. Prima o botão ▲▼ para seleccionar o efeito de imagem relevante. (Modos de Imagem disponíveis e POR DEFEITO: *Frio, Normal, Quente*)

| | |
|---------------|---|
| <i>Frio</i> | Aumenta a tonalidade do azul para o branco. |
| <i>Normal</i> | Aumenta as cores intermédias para branco. |
| <i>Quente</i> | Aumenta a tonalidade do vermelho para branco. |

5.2.3 Redução de Ruído

Para filtrar e reduzir o ruído da imagem e melhorar a qualidade da imagem. Prima o botão ▲▼ para seleccionar *Redução de Ruído* e, em seguida, prima o botão OK para aceder ao submenu.

| | |
|------------------|---|
| <i>Desligado</i> | Selecione para desactivar a detecção de ruído do vídeo. |
| <i>Baixo</i> | Detectar e reduzir o ruído de vídeo baixo. |
| <i>Meio</i> | Detectar e reduzir o ruído de vídeo moderado. |
| <i>Alto</i> | Detectar e reduzir o ruído de vídeo melhorado. |
| <i>Padrão</i> | Definido como Valor Predefinido. |

5.3 Menu do Som

| | |
|-----------------------|--|
| <i>Modo do som</i> | Selecione o seu modo de som preferido para cada entrada. As opções são <i>Standard, Música, Filme, Desporto e Utilizador</i> . |
| <i>Graves</i> | Ajuste a frequência mais baixa do som. |
| <i>Agudos</i> | Ajuste a frequência mais alta do som. |
| <i>Equilíbrio</i> | Controle o equilíbrio do som entre os altifalantes direito e esquerdo (auricular). |
| <i>Volume Auto</i> | Ajuste o volume correspondente ao nível de áudio de entrada. As opções são <i>Ligado e Desligado</i> . |
| <i>Som Envolvente</i> | Liga o Sistema de Recuperação do Som (Sound Retrieval System). |
| <i>Comutador AD</i> | Ligue a descrição <i>Audio</i> , pode activar as configurações do volume de AD. Quando activa a descrição audível, um narrador irá descrever o que estiver a ser visualizado no ecrã para pessoas cegas ou com dificuldades de visão. (Apenas disponível em modo DTV.) |

5.4 Canal

Prima MENU para visualizar o menu principal. Prima ◀▶ para seleccionar *Canal* no menu principal. Prima ▲▼ para seleccionar a opção que deseja ajustar no menu *Canal*. Prima OK para proceder aos ajustes. Depois de terminados os seus ajustes, prima OK para guardar os ajustes e voltar ao menu

anterior. Os itens abaixo dependem se estiverem disponíveis a partir da fonte de entrada seleccionada. Utilize **INPUT** para seleccionar outra fonte

5.4.1 Sintonia Auto

Prima **▲▼** para seleccionar *Sintonia Auto*, seleccione *Tipo de Sintonia* e, em seguida, prima **OK**.

5.4.2 Configuração da Antena

Se utilizar *DVB-S/S2* como fonte de entrada, o menu *Dish Setup* (Configuração da antena) permite-lhe configurar o seu satélite e respectivas definições como a porta *DiSEqC* e o tipo de *LNB*. Em seguida, poderá dar início à *Sintonia Auto* ou *Sintonia Manual* seleccionando o transponder desejado com o botão **EPG**.

5.4.3 Sintonia Manual DTV

Procurar e guardar os programas manualmente. Procurar e guardar os programas manualmente. Prima **▲▼** para seleccionar *Sintonia Manual DTV*. Em seguida, prima **OK** para aceder ao submenu. Prima **◀▶** para seleccionar um *Nº de Canal* e, em seguida, prima **OK** para dar início à busca. A busca é interrompida quando é detectado um programa e este programa é guardado na posição actual do canal. Se desejar interromper a busca, prima **MENU**.

5.4.4 Sintonia Manual ATV (apenas em modo DVB-T/C)

Em primeiro lugar seleccione o tipo de fonte de ATV. Em seguida, no menu *Canal*, seleccione *Sintonia Manual ATV* e prima **OK** para aceder. Realce e prima **▲▼** para seleccionar *Armazenamento para 1* (talvez outro número), *Sistema do som* e *Núm. do Canal*. Em seguida, seleccione busca e prima **OK** para dar início à busca. Prima **▶** para que a unidade inicie a busca na direcção das frequências mais altas. Prima **◀** para que a unidade inicie a busca na direcção das frequências mais baixas. A busca é interrompida quando é detectado um programa e este programa é guardado na posição actual do canal. Se desejar interromper a busca, prima **MENU**.

| | |
|-----------------------|--|
| <i>CH actual</i> | Definir o número do canal |
| <i>Sistema da Cor</i> | Seleccionar o sistema da cor (Disponíveis: <i>AUTO</i> , <i>PAL</i> , <i>SECAM</i>) |
| <i>Sistema de Som</i> | Seleccionar o Sistema de Som |
| <i>Sintonia Fina</i> | Ajustar a frequência do canal |
| <i>Procura</i> | Iniciar a procura de canais |

5.4.5 Configurações dos canais

| | |
|-------------------------------|---|
| <i>Edição de Programas</i> | Editar os programas. Pode premir os BOTÕES COLORIDOS no comando remoto para saltar programas, dar um novo nome e eliminar programas ou mover programas, e adicionar programas à lista de favoritos premindo FAV . |
| <i>Informação sobre Sinal</i> | Mostra as informações sobre o canal DTV actual. Apenas disponível com o sinal DTV. |
| <i>Informação CI</i> | Permite ao utilizador ver e alterar as configurações dos módulos CAM e verificar os valores do cartão inteligente inserido. |
| <i>Lista de Canais</i> | Selecione qual a lista de canais que deseja ver premindo o botão LIST (Lista). Selecione entre <i>Lista Principal</i> e <i>Lista de Favoritos</i> . |

Lista de Programas

Prima ▲▼ no *Menu do Canal*. Selecione *Lista de Programas* e, em seguida, prima OK para aceder ao submenu. Utilize os **BOTÕES COLORIDOS** para alterar as configurações.

Atualização de Software (USB)

Prima OK e utilize ◀▶ para seleccionar *Sim* se desejar actualizar o software ou *Não* para voltar ao menu principal. Para mais informações ver também o capítulo 6.2.5.

NOTA: Para modificar a ordem dos canais contidos na lista de canais, faça o seguinte: pressione *Menu* e OK para seleccionar *Program Edit* (também é possível acessar esta opção pressionando o botão **PROG** no controle remoto).

Para mover um canal, selecione-o usando o botão ▲▼ ou CH +/- e pressione o botão **YELLOW**. Agora, existem duas maneiras diferentes de mover o canal:

1. Introduza o número da nova posição utilizando os botões 0 ~ 9 no telecomando e confirme com OK ou **YELLOW**. O canal selecionado será automaticamente movido para a nova posição.
2. Pressione o botão ▲▼ e mova o canal em uma posição de sua escolha. Confirme com OK

5.5 Menu da hora

Prima **MENU** para visualizar o menu principal. Prima ◀▶ para seleccionar *Hora* no menu principal. Prima ▲▼ para fazer outros ajustes. Prima OK para voltar ao menu anterior.

Relógio

A hora é automaticamente obtida da estação transmissora do canal e não precisa de ser acertada manualmente. Se esta função não for fornecida pela estação transmissora, é possível proceder aos ajustes premindo OK e acertando a data e a hora premindo ▲▼◀▶.

Fuso Horário

Prima ▲▼◀▶ para seleccionar *Fuso Horário*.

Temporizador de Dormir

Prima ▲▼ para seleccionar o *Temporizador de Dormir*. Opções Disponíveis: *Desligado, 10 min., 20 min., 30 min., 60 min., 90min., 120 min., 180 min. e 240 min..*

Espera Auto

Esta função permite-lhe configurar o desligamento automático do seu televisor. Selecione entre *2H, 3H, 4H* ou *Desligado* para desactivar esta função.

Temporizador OSD

Esta função permite-lhe seleccionar o tempo durante o qual é apresentada a barra de informações. Selecione entre *5s, 15s* ou *30s*.

5.6 Bloquear

Prima **MENU** para visualizar o menu principal. Prima ◀▶ para aceder às configurações do menu *Bloquear*. Prima ▲▼ para seleccionar *Bloqueio do Sistema*. Estão disponíveis as seguintes opções:

Bloqueio do Sistema

Esta opção permite activar ou desactivar a protecção por meio de palavra-passe. Prima OK para configurar esta função *Ligado* ou *Desligado*.

Configurar Palavra-passe

Prima ▲▼ para reconfigurar a palavra-passe (a palavra-passe original é 0000)

Bloqueio de Canal

Esta opção permite evitar a visualização de um ou mais canais. Prima OK para ver a lista de canais e selecione o canal que deseja bloquear utilizando ▲▼. Prima **VERDE** para bloquear o canal. Se necessário, proceda da mesma forma para bloquear outros canais.

5.7 Menu de Configuração

| | |
|--|--|
| <i>Idioma</i> | Selecione o <i>Idioma do menu</i> de sua preferência. A configuração pré-definida é o <i>Inglês</i> . Prima ▲▼ para seleccionar o idioma do menu. |
| <i>Idiomas de Áudio</i> | Prima ◀▶ para seleccionar <i>Principal</i> para a pista de áudio principal ou <i>Secundário</i> Canal de áudio seguinte se a primeira não estiver disponível. Prima ▲▼◀▶ para seleccionar o <i>Idioma de Áudio</i> preferido e, em seguida, prima OK. |
| <i>Idioma das Legendas</i> | Prima ▲▼◀▶ para seleccionar o <i>Idioma das Legendas</i> preferido e, em seguida, prima OK |
| <i>País</i> | Este item mostra a região que seleccionou da primeira vez que instalou a TV. |
| <i>Repor os Valores Definidos de Fábrica</i> | Prima ▲▼ para seleccionar esta função, premindo OK e introduza o código PIN. Irá repor todas as definições incluídas no menu principal e eliminar todos os canais instalados. O televisor volta para <i>Primeira Instalação</i> Ver capítulo 3 . |
| <i>Version Information</i> | Your current software version is displayed. |
| <i>HDMI CEC</i> | Ver capítulo 5.7.1 . |
| <i>Início/Loja</i> | Comuta entre os modos <i>Home</i> e <i>Shop</i> com as definições pré-definidas de <i>Mais Brilho</i> e <i>Espera Auto</i> em Off (desactivadas). |
| <i>Clone USB</i> | Esta opção permite-lhe copiar a sua Lista de Canais para um dispositivo USB como cópia de segurança. Introduza um dispositivo USB e selecione <i>Back up</i> (cópia de segurança). Para carregar posteriormente este conteúdo para o televisor, selecione "Restaurar". |

5.7.1 HDMI CEC

| | |
|---|---|
| <i>Controlo CEC</i> | Prima ◀▶ para Ligar <i>Ligado</i> ou Desligar <i>Desligado</i> HDMI CEC. |
| <i>Receptor de Áudio</i> | Prima ◀▶ para Ligar <i>Ligado</i> ou Desligar <i>Desligado</i> o Receptor de Áudio. |
| <i>Desligamento Auto do Dispositivo</i> | Prima ◀▶ para ligar esta função. Quando terminado desligue o seu televisor. O dispositivo ligado desligar-se-á automaticamente. |
| <i>Ligação Auto do TV</i> | Prima ◀▶ para seleccionar esta opção. Quando terminado, ligue o dispositivo ligado. O televisor ligar-se-á automaticamente. |
| <i>Lista de Dispositivos</i> | Prima OK para abrir o menu principal do dispositivo. |
| <i>Menu do Dispositivo</i> | Aceda ao menu do dispositivo. |

6.0 USB

6.1 Lembrete ao utilizar o leitor USB

1. Alguns dispositivos de armazenamento USB poderão não ser compatíveis para funcionar correctamente com este televisor.
2. Faça uma cópia de segurança de todos os dados no dispositivo de armazenamento USB para o caso de se perderem os dados devido a um acidente inesperado. A STRONG não

assume qualquer responsabilidade por perdas devido a uma utilização incorrecta ou mau funcionamento. A cópia de segurança é da responsabilidade do consumidor.

3. Para ficheiros maiores, a velocidade de carregamento pode ser ligeiramente mais lenta.
4. A velocidade de reconhecimento de um dispositivo de armazenamento USB pode variar consoante o dispositivo utilizado.
5. Ao ligar ou desligar o dispositivo de armazenamento USB, certifique-se de que o televisor não está em modo USB caso contrário o dispositivo de armazenamento USB ou os ficheiros gravados no mesmo poderão ser danificados.
6. Utilize apenas um dispositivo de armazenamento USB que esteja formatado em sistema de ficheiros FAT16, FAT32, NTFS (apenas reprodução) fornecido com o sistema operativo do Windows. No caso de um dispositivo de armazenamento formatado como um utilitário diferente que não seja suportado pelo Windows, este poderá não ser reconhecido.
7. Ao utilizar um disco rígido USB que não seja alimentado de forma independente, assegure-se de que a sua potência não excede 500 mA. Caso contrário, o sistema de TV passará para o modo de espera, e deverá retirar o disco rígido USB e reiniciar o sistema de TV.
8. A mensagem "Unsupported File" (Ficheiro não compatível) será mostrada se o formato de ficheiro não for suportado ou o ficheiro estiver corrompido.
9. A grande imagem em FHD precisa de mais tempo para ser processada, o que não depende do televisor. Por favor, seja paciente.
10. Este televisor pode não suportar alguns ficheiros multimédia alterados e actualizados devido à alteração do formato de codificação ou outros avanços técnicos.
11. Por favor consulte o capítulo 9. Anexo para consultar uma lista de formatos de ficheiros suportados para reprodução USB.

6.2 Menu USB

Prima **SOURCE** (Fonte) e seleccione *USB*. Pode ver ficheiros de filmes, música e fotografias a partir dos seus dispositivos de armazenamento USB. Ligue um dispositivo de armazenamento USB ao terminal de entrada USB e seleccione os tipos de meios na página de início: *Filme, Música, Fotografia e texto*. Prima **OK**, o ecrã mostra o dispositivo USB que estiver ligado, prima novamente **OK** para ver as pastas de ficheiros e os ficheiros. Prima ▲▼ ou ◀▶ para seleccionar uma pasta, prima **OK** para abrir a pasta e seleccionar os ficheiros. Coloque em realce o ficheiro que deseja reproduzir ou ver ou prima directamente ▶|| para iniciar a reprodução imediatamente. Prima ■ para interromper a reprodução e voltar à pasta do nível superior. Prima repetidamente **RETURN** para voltar à pasta de nível superior. Repita novamente para seleccionar e reproduzir outro tipo de suporte.

NOTA:

Ao seleccionar um dos três tipos de suporte, por exemplo *Filme*, as pastas apresentadas mostrarão apenas ficheiros de vídeos e de nenhum outro formato.

6.2.1 Reproduzir filmes

Fig. 6

Durante a reprodução, prima **INFO** ou **OK** para mostrar/sair da barra do menu (Fig. 6). Prima os **botões de controlo do USB** no comando remoto para fazer operações relevantes.

Reproduzir&Pausa/Stop/Ant./Seg

Prima ▶|| para reproduzir ou fazer uma pausa na reprodução. Prima ■ para interromper a reprodução. Prima ◀▶ para reproduzir o ficheiro de vídeo anterior ou seguinte. Prima **INFO** e utilize ◀▶ para colocar em realce o ícone

correspondente da barra de controlo e, em seguida, prima **OK**. O televisor responderá em conformidade.

Retrocesso Rápido/Avanço Rápido

Prima e mantenha premido durante alguns segundos **◀▶** para determinar o ponto de reprodução desejado e, em seguida, prima **▶||** para iniciar a reprodução a partir da nova posição.

Modo de Reprodução

Coloque em realce o ícone correspondente e prima **OK** para passar para outro modo de reprodução.

Informação

Coloque em realce o ícone correspondente e prima **OK** para visualizar as informações do vídeo que estiver a ser reproduzido.

Aspect Ratio Proporções da Imagem

Coloque o botão em realce e prima **OK** para seleccionar o modo de visualização.

6.2.2 Reproduzir música

Fig. 7

Prima **INFO** para mostrar/sair da barra do menu (**Fig. 7**). Prima os **botões de controlo USB** no comando remoto para fazer operações relevantes.

Play & Pause/Stop/Previous/Next

Prima **▶||** para reproduzir ou fazer uma pausa na reprodução. Prima **■** para interromper a reprodução. Prima **◀▶▶** para reproduzir o ficheiro de música anterior ou seguinte. Prima **◀▶** para colocar em realce o ícone correspondente da barra de controlo e, em seguida, prima **OK**. O televisor responderá em conformidade.

Avanço Rápido/ Retrocesso Rápido

Prima e mantenha premido durante alguns segundos **◀▶** para determinar o ponto de reprodução desejado e, em seguida, prima **▶||** no comando remoto para iniciar a reprodução a partir da nova posição.

Repetir

Coloque o ícone em realce e prima **OK**. Pode seleccionar 3 modos diferentes: *Nenhum* para desactivar a função, *1* para repetir apenas uma pista e *Todas* para repetir a lista inteira assim que terminar.

Informação

Coloque em realce o ícone e prima **OK** para visualizar as informações da música que estiver a ser reproduzida.

NOTA:

- Se um (ou mais) ficheiro(s) da lista de reprodução for seleccionado, os botões **◀▶▶** só reproduzirão os ficheiros seleccionados.
- Este menu apenas mostra ficheiros suportados.
- Os ficheiros com outras extensões de ficheiro não são mostrados, mesmo que estejam guardados no mesmo dispositivo de armazenamento USB.
- Um ficheiro mp3 com elevada modulação pode provocar distorção do som durante a reprodução.
- Este televisor suporta a apresentação das letras (em inglês). O número máximo de caracteres por linha é de 48.
- O nome do ficheiro da música e da letra deverá ser igual para que seja apresentada a letra enquanto é reproduzida a música.
- Se desejar ver a letra no ecrã ao mesmo tempo que reproduz a música, deverá guardar a letra na mesma pasta utilizando o mesmo nome de ficheiro com a extensão ".lrc".

6.2.3 Navegar pelas fotografias

Fig. 8

Prima **INFO** ou ▼ para mostrar/sair da barra do menu (Fig. 8). Prima os **botões de controlo USB** no comando remoto para fazer operações relevantes.

Play & Pause/Stop/Previous/Next

Prima ► || para reproduzir ou fazer uma pausa na reprodução. Prima ■ para interromper a reprodução. Prima ◀▶ para mostrar a fotografia anterior ou seguinte. Prima ◀▶ para colocar em realce o ícone da barra de controlo e, em seguida, prima **OK**. O televisor responderá em conformidade.

Repetir

Coloque o ícone em realce e prima **OK**. Pode seleccionar 3 modos diferentes: *Nenhum* para desactivar a função, *1* para repetir apenas uma pista e *Todas* para repetir a lista inteira assim que terminar.

Informação

Coloque em realce o botão e prima **OK** para visualizar as informações da fotografia mostrada.

Rodar

Coloque em realce o ícone da barra do menu e prima **OK** para rodar a fotografia de 90° no sentido do relógio ou no sentido oposto ao do relógio.

Zoom In/Zoom Out

Coloque em realce o ícone da barra do menu e prima **OK** para aproximar ou afastar a fotografia.

Mover Vista

Quando a fotografia é aumentada, utilize esta função para ver convenientemente. Coloque em realce este ícone, prima **OK** e, em seguida, prima ◀▶ ▲▼ para mover a fotografia.

NOTA:

A função de mover ◀▶ só está disponível quando a fotografia é ampliada.

6.2.4 Navegar pelos documentos do texto

Prima ◀▶ para seleccionar *Texto* no menu principal. Em seguida, prima ◀▶ para seleccionar a unidade de disco que deseja ver e prima **OK** para aceder. Selecciono o ficheiro que deseja visualizar utilizando ▲▼ ◀▶ e confirme premindo **OK**. Abandone este passo premindo **OK**. Prima ◀▶ para seleccionar *voltar* e recuar até ao menu anterior.

6.2.5 Actualização de Software através de USB

De tempos a tempos, pode verificar se está disponível alguma versão de software melhorada. Poderá fazê-lo visitando o nosso site e, se for o caso, descarregar a nova versão a partir do site www.strong.tv. Procure o número do modelo na secção de apoio ao serviço do nosso site. Se existir alguma versão melhorada do software poderá descarregar o ficheiro e copiá-lo para a raiz de um dispositivo USB. Em seguida, prima o botão ▲▼ para seleccionar *Actualização de Software (USB)* a partir do menu *SETUP* do seu televisor. Em seguida, insira o seu dispositivo USB na ranhura USB e prima **OK** para actualizar o respectivo software. Confirme com *Yes (Sim)* utilizando ◀▶. Quando a actualização estiver terminada, retire o dispositivo USB, desligue o seu dispositivo da fonte de alimentação e volte a ligá-lo.

7.0 RESOLUÇÃO DE PROBLEMAS

Antes de solicitar um serviço técnico, reveja as seguintes informações para detectar possíveis causas e soluções para o problema que estiver a ocorrer. Se o televisor não estiver a funcionar correctamente

depois de terminadas as verificações, por favor contacte a linha de assistência local ou o concessionário STRONG. Em alternativa, pode enviar um mail de apoio através do nosso site www.strong.tv.

| Problema | Possível causa e solução |
|---|---|
| Sem imagem, sem som | <ol style="list-style-type: none">1. Certifique-se de que o fusível ou o disjuntor estão a funcionar.2. Ligue outro dispositivo eléctrico à tomada para se certificar de que está a funcionar ou está ligado.3. A ficha de alimentação está a fazer mau contacto com a tomada.4. Verifique a fonte do sinal. |
| Sem cor | <ol style="list-style-type: none">1. Altere o sistema da cor.2. Regule a saturação.3. Experimente sintonizar outro canal. Poderá estar a ser sintonizado um programa a preto e branco. |
| O controlo remoto não funciona | <ol style="list-style-type: none">1. Troque as pilhas.2. As pilhas não estão instaladas correctamente.3. A alimentação não está ligada. |
| Sem imagem, som normal | <ol style="list-style-type: none">1. Ajustar a luminosidade e o contraste.2. Pode ocorrer uma falha na transmissão. |
| Imagem normal, sem som | <ol style="list-style-type: none">1. Prima o botão do volume para aumentar o volume.2. O volume está seleccionado para mudo, prima  para repor o som.3. Altere o Sistema de Som.4. Pode ocorrer uma falha na transmissão. |
| Ondas desordenadas na imagem | São normalmente causadas por interferências locais, como automóveis, candeeiros e secadores de cabelo. Ajuste a antena para minimizar as interferências. |
| Pontos nublados, bloqueios e interferências | Se a antena estiver situada na orla de um sinal de televisão onde o sinal é fraco, a imagem pode ser manchada por pontos, ter bloqueios ou interrupções. Quando o sinal é extremamente fraco pode ser necessário instalar uma antena especial para melhorar a recepção. <ol style="list-style-type: none">1. Ajuste a posição e a orientação da antena interior/exterior.2. Verifique a ligação da antena.3. Faça a sintonia fina do canal.4. Experimente sintonizar outro canal. Pode ocorrer uma falha na transmissão. |
| Fantasma | Os fantasmas são provocados pelo sinal da televisão que segue dois caminhos. Um deles é o caminho directo, o outro é o reflectido por edifício elevados, montes ou outros objectos. Alterando a direcção ou a posição da antena poderá melhorar a recepção. |
| Interferência da frequência de rádio | Esta interferência produz ondas que se deslocam ou listas diagonais, e em alguns casos, perda de contraste na imagem. Descubra e elimine a fonte de interferência de rádio. |

| | |
|---|--|
| Reprodução de vídeo está a provocar o congelamento da imagem/grandes quadrados ou distorções semelhantes, especialmente no conteúdo HD. | A velocidade de escrita/leitura do seu dispositivo USB é demasiado lenta. Certifique-se de que utiliza um dispositivo de armazenamento USB com velocidade e espaço suficientes. As pen drives (cartões de memória USB) poderão não suportar uma velocidade suficiente. |
| Sem sinal ou sinal fraco, recepção intermitente. | a) Os cabos podem estar soltos; pode ter entrado humidade nos cabos ou conectores, ocorrem chuvas fortes ou tempestades fortes. Verifique as ligações dos cabos, o LNB e outro equipamento ligado entre o LNB e o receptor, ou alinhe a antena. Espere até que a chuva/tempestade abrande. Peça aconselhamento a um especialista em satélites local. b) A antena parabólica não está dirigida para o satélite(s) correcto(s). Oriente correctamente a antena. Peça aconselhamento a um especialista em satélites local. c) A antena é demasiado pequena, obstrução causada por árvores ou edifícios. Instale uma antena maior ou mude a antena de local. d) Sinal demasiado forte, a antena é demasiado grande. Ligue um atenuador de sinal à entrada do LNB. Peça aconselhamento a um especialista em satélites local. |
| Imagem má/ bloqueio durante períodos de chuva forte. | A chuva forte atenua os sinais de satélite, abaixo de um determinado nível ocorre um bloqueio. Certifique-se de que a instalação da sua antena está em conformidade com as normas de forma a minimizar os efeitos provocados pela chuva. Quando tiver dúvidas, peça aconselhamento a um especialista em satélites local. |

NOTA:

Se, depois destas soluções, o problema persistir, por favor contacte o centro de apoio local ou envie um mail de apoio através do nosso site www.strong.tv.

8.0 ESPECIFICAÇÕES

Áudio

Saída de Áudio: 8 W + 8 W

Vídeo

Cobertura de canal: DVB-T/T2: 174 MHz-230 MHz; 470 MHz-860 MHz
 DVB-C: 50-858 MHz

Sistema: DVB-S/S2: 950 MHz-2150 MHz
 DTV: DVB-T/T2, DVB-S/S2, DVB-C
 ATV: PAL/SECAM (BG/DK/1)
 AV: PAL, NTSC

Conectores 32 pol

1x ANT/CABLE IN (entrada ANT/CABLE)
 1x SAT IN (entrada SAT)
 1x CI+

2x HDMI
1x S/PDIF (coax.)
1x AV IN
1x USB
1x Auscultadores

Conectores 40 pol

1x ANT/CABLE IN (entrada ANT/CABLE)
1x SAT IN (entrada SAT)
1x CI+
2x HDMI
1x S/PDIF (coax.)
1x AV IN
1x USB
1x VGA
1x Auscultadores

Dados Gerais

| | |
|-------------------------------|---|
| Tensão de operação: | 100 ~ 240 V AC 50/60 Hz |
| Consumo: | 32" max. 60 W, typ. 35 W 40": max. 72 W, typ. 52 W |
| Consumo em espera: | 32", 40": <0.5 W |
| Temperatura de operação: | +5 °C ~ +35 °C |
| Temperatura de armazenamento: | -15 °C ~ +45 °C |
| Humidade em operação: | 20% ~ 80% RH, sem condensação |
| Humidade em armazenamento: | 10% ~ 90% RH, sem condensação |
| Dimensões (LxPxA) em mm: | 32": 735,8 x 204 x 474,2 40": 901 x 252 x 511,3 |
| Peso líquido: | 32": 3,6 kg 40": 6,4 kg |