

OBRIGADO POR TER ADQUIRIDO UM PRODUTO INDESIT.

Para beneficiar de uma assistência mais completa, registre o seu produto em www.indesit.eu/register



Leia as instruções de segurança com atenção antes de usar o aparelho.

PAINEL DE COMANDOS

- 1 Lig./Deslig. (reinicia, se premido durante muito tempo)
- 2 Manípulo programas
- 3 Início/Pausa (Início: led fixo. Pausa: led intermitente)
- 4 Push & GO

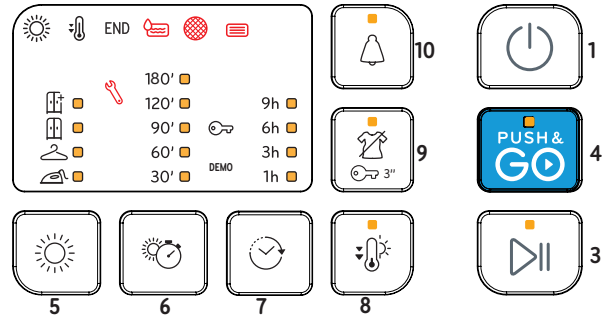
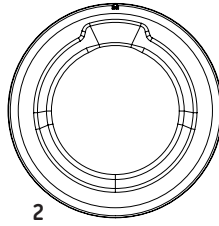

Teclas Opções*

- 5 Nível secagem
- 6 Secagem temporizada
- 7 Início retardado
- 8 Secagem delicada
- 9 Antirrugas (Teclas bloqueadas se premido durante muito tempo)
- 10 Fim de ciclo

*Nota: alguns modelos podem ter os dizeres por extenso no lugar dos ícones

INDICADORES

Nível secagem: Engomar - Pendurar - Armário - Secagem extra-

Fase do ciclo: Secagem - Resfriamento - END Fim de ciclo

Drenar o tanque de água **Limpar o filtro da porta** **Limpar o filtro inferior**

Consulte a secção problemas e soluções: **Avaria:** Chamada de assistência. - DEMO Modo demo.

UTILIZAR PELA PRIMEIRA VEZ

Assegure-se de que o Tanque de água está corretamente inserido. Assegure-se de que a mangueira de drenagem situada na parte traseira da máquina de secar está corretamente fixa ao respetivo Tanque de água ou à sua rede de esgotos domésticos. A máquina de secar deve ser instalada numa divisão com temperatura entre 5 °C e 35 °C para assegurar um funcionamento correto.

Antes de utilizar a sua máquina de secar roupas, verifique que tenha ficado na posição vertical por no mínimo 6 horas.

UTILIZAÇÃO DIÁRIA

As medidas aqui descritas permitirão manter o aparelho em condições ÓTIMAS. Lembre-se de drenar o tanque após cada ciclo de secagem. Lembre-se de limpar os filtros após cada ciclo de secagem. (Consulte a secção Limpeza e Manutenção).

1. Abra a porta e introduza a roupa; respeite as indicações nas etiquetas das peças e as cargas máximas indicadas na secção Programas. Esvazie os bolsos. Assegure-se de que nenhuma peça ficou presa entre a porta e/ou o filtro da porta.
2. Feche a porta.
3. Prima a tecla Ligar/Desligar.
4. Selecione o programa com base no tipo de roupa.
5. Selecione as opções, se necessário.
6. Para iniciar o ciclo, prima o botão Início/Pausa.
7. O fim do ciclo de secagem é indicado por um sinal sonoro. Um indicador no painel de comandos assinala o fim do ciclo. Retirar imediatamente a roupa ajuda a evitar a formação de rugas nas peças.
8. Desligue a máquina, premindo a tecla Ligar/Desligar, abra a porta e retire a roupa. Se a máquina não for desligada manualmente, após cerca de um quarto de hora do fim do ciclo, a máquina desligar-se-á automaticamente para economizar energia.

Caso não se efetue imediatamente este último passo, algumas máquinas e/ou alguns programas/opções estão dotados de um sistema antirrugas. Por algumas horas, após o fim da secagem, o tambor gira a intervalos regulares, a fim de prevenir a formação de rugas. No caso de interrupção da corrente elétrica, é necessário carregar na tecla Início/Pausa para reiniciar o ciclo.

PUSH & GO

Esta função permite iniciar um ciclo, após a ligação da máquina, sem ter acionado nenhuma outra tecla e/ou manípulo (caso contrário, o programa Push & GO será desativado). É sempre necessário seguir os pontos 1, 2 e 3 da utilização diária. Para iniciar o ciclo Push & GO, mantenha premido o botão. O led

aceso indica que o ciclo foi iniciado. O ciclo é indicado para peças de algodão e sintéticas. Carga máx. 4 kg. (Duração do ciclo 140'). Se a porta for aberta durante o ciclo, para reiniciar o ciclo, é necessário fechar a porta e carregar na tecla INÍCIO/PAUSA. Tal programa não permite selecionar outras opções.

ABERTURA DA PORTA DURANTE O CICLO

Durante o funcionamento, é possível abrir a porta. Depois de ter fechado a porta, é necessário carregar novamente na tecla Início/Pausa para colocar novamente a máquina de secar em funcionamento.

PROGRAMAS

- Eco algodão** **kg Max* Tempo 231'**
Programa de algodão padrão, destinado à secagem de roupa de algodão molhada normalmente. O programa mais eficiente em termos de consumo de energia para a secagem de roupa de algodão. Os valores da Etiqueta de Energia baseiam-se neste programa.
- Sintética** **kg 4 Tempo 106'**
Para secar roupa de fibras sintéticas.
- Mista** **kg 4 Tempo 106'**
Este é o programa ideal para secar tecidos de algodão e sintéticos juntos.
- Mini sintética** **kg 2 Tempo 72'**
2kg Secagem económica de pequenas cargas de roupa.
- Mini algodão** **kg 2 Tempo 107'**
2kg Secagem económica de pequenas cargas de roupa.

***CARGA MÁX. 9 Kg (Carga seca)**

ETIQUETAS DE MANUTENÇÃO











Verifique as etiquetas das peças de roupa, especialmente quando é a primeira vez que as coloca na máquina de secar roupa. São indicados a seguir os símbolos mais comuns:

- Pode colocar-se na máquina de secar.
- Não colocar na máquina de secar.
- Secar a alta temperatura.
- Secar a baixa temperatura.



A duração destes programas depende do peso da carga, do tipo de tecido, da velocidade da centrifugadora utilizada na sua máquina de lavar roupa e de outras eventuais opções selecionadas.

Nos modelos com display, a duração dos ciclos é exibida no painel de comandos. O tempo residual é constantemente monitorizado e modificado durante o ciclo de secagem para mostrar o melhor tempo estimado possível.











-  **Delicadas** **kg 2** **Tempo 66'**
Para secar roupa delicada que necessita de um tratamento mais suave.
-  **Lã** **kg 1** **Tempo 130'**
Para secar peças de lã. Aconselha-se virar as peças do avesso antes de secar. Deixe secar naturalmente as partes mais pesadas que ficarem ainda húmidas.
-  **Refrescar**
Programa rápido adequado para refrescar fibras e peças por meio de injeção de ar fresco. Não deve ser utilizado com peças ainda molhadas.
Pode ser utilizado com qualquer peso de carga, mas é mais eficaz com cargas reduzidas. O ciclo dura cerca de 20 minutos.
-  **Ganga** **kg 3** **Tempo 127'**
Para secar jeans e outras peças feitas de ganga resistente, como calças e blusões.
-  **Edredões** **Tempo 179'**
Para secar peças de roupa volumosas, como um único edredão.
-  **Bebé** **kg 2** **Tempo 107'**
Um programa especialmente estudado para secar roupas de bebés (algodão e aveludado) e peças delicadas. Não seque as peças com forro de plástico.
-  **Camisas** **kg 3** **Tempo 137'**
Este programa é dedicado a camisas de algodão ou mistas algodão/sintética.
-  **Desporto** **kg 4** **Tempo 96'**
Para secar roupa de desporto em fibra sintética ou algodão.
-  **Sport shoes** **1 par** **Tempo 101'**
Este é um programa para secar um par de sapatos de desporto. Os sapatos devem ter sido lavados e centrifugados a uma velocidade de centrifugação mínima de 400 rpm. Devem ser colocados no suporte de sapatos fornecido. Seque somente sapatos feitos de material sintético ou de tecido.
-  **Rápido 45'** **kg 1**
Um programa rápido, ideal para secar peças centrifugadas à alta velocidade na lavadora, por exemplo, camisas usadas em uma semana de trabalho.

BOTÕES OPÇÕES

Estes botões são utilizados para personalizar o programa selecionado segundo as próprias exigências. Nem todas as opções estão disponíveis para todos os programas. Algumas opções são incompatíveis com outras anteriormente configuradas. A incompatibilidade é evidenciada por um sinal sonoro e/ou por indicadores intermitentes. Se a opção estiver disponível, o indicador da opção selecionada ficará aceso. Algumas opções podem permanecer na memória do programa, se selecionadas na secagem anterior.

OPÇÕES

Depois de ter selecionado o programa, é possível configurar diferentes opções, se necessário.

-  **Nível secagem**
Prima várias vezes o respetivo botão para obter um diferente nível de humidade residual na roupa. Um indicador assinala o nível selecionado.
-  **Para engomar:** uma secagem muito delicada. Indicado para facilitar a engomagem da roupa logo após o fim do ciclo.
-  **Para pendurar:** um nível estudado para roupas delicadas; prontas para serem penduradas.
-  **Para guardar:** a roupa está pronta para ser dobrada e arrumada no armário.
-  **Secagem extra:** utilizado para peças a serem usadas logo após o fim do ciclo.
-  **Secagem temporizada**
Esta opção permite escolher a duração da secagem. Prima várias vezes o respetivo botão para configurar o tempo desejado para a secagem. Um indicador, no painel de comandos, assinala o tempo a ser definido.
-  **Início retardado**
Esta opção permite programar um atraso respeito ao início do ciclo. Prima várias vezes o respetivo botão a fim de obter o atraso desejado. Depois de ter atingido o tempo máximo selecionável, premindo a tecla mais uma vez a opção é resetada. Um indicador, no painel de comandos, assinala o tempo a ser definido. Depois de ter premido a tecla Início/Pausa: a máquina assinala o tempo que falta para o início do ciclo.
No caso de abertura da porta, depois de a ter fechado, é necessário premir novamente a tecla Início/Pausa.
-  **Antirrugas**
Esta opção adiciona no fim do ciclo um tratamento antirrugas mediante rotações periódicas do tambor (com duração de até 10 horas). É particularmente indicada quando não se tem a possibilidade de retirar a roupa logo após o fim da secagem. Se esta opção for selecionada em combinação com o início retardado, o tratamento antirrugas será adicionado também na fase de início retardado. Esta opção, se selecionada na secagem anterior, permanece na memória.
-  **Secagem delicada**
Permite um tratamento mais suave da roupa, reduzindo a temperatura de secagem.
-  **Teclas bloqueadas**
Esta opção torna inaccessíveis todos os comandos da máquina, menos a tecla ligar/desligar.
Com a máquina ligada:
- para ativar a opção, é preciso manter a tecla premida até se acender o respetivo indicador.
 - para desativar a opção, é preciso manter a tecla premida até se apagar o respetivo indicador.
- Esta opção, se selecionada na secagem anterior, permanece na memória.
-  **Fim de ciclo**
Esta opção ativa um sinal sonoro prolongado no fim do ciclo. Deve ser ativada caso não se tenha a certeza de ouvir o som normal de fim de ciclo. Esta opção, se selecionada na secagem anterior, permanece na memória.

USO DO SUPORTE PARA CALÇADOS

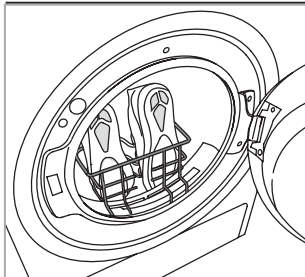

Retire o filtro da porta e coloque o suporte. Os atacadores devem ser enfiados dentro do sapato: a ponta do sapato deve ficar para baixo e as solas para frente. **Não coloque roupa ou outros sapatos no tambor.** Reponha o filtro da porta no fim da secagem.

LIMPEZA E MANUTENÇÃO

Desligue a máquina de secar da rede elétrica durante as operações de limpeza e de manutenção.

 **Esvaziamento/Drenagem do Tanque de água após cada ciclo (ver figura A).**

Retire o depósito da máquina de secar e esvazie-o em um lavatório ou em outro lugar adequado para a descarga da água, depois volte a poscioná-lo corretamente. Não utilize a máquina de secar sem antes ter montado o depósito no seu lugar.

 **Limpeza do filtro da porta após cada ciclo (ver figura B).**

Retire o filtro e limpe-o, eliminando eventuais resíduos de fiapos e algodão da superfície do filtro, lavando-o sob água corrente ou aspirando com aspirador de pó. Para um desempenho ótimo, seque todos os filtros antes de os recolocar no lugar. Não utilize a máquina de secar sem antes ter recolocado o filtro no seu lugar.

Como remover o filtro da porta:

1. Abra a porta e puxe o filtro para cima.
2. Abra o filtro e limpe-o, em todas as suas partes, removendo os fiapos e o algodão. Reponha-o corretamente; verifique se o filtro está inserido completamente alinhado com o vedante da máquina.

 **Limpeza do filtro inferior secundário, quando se acende o respetivo indicador (ver figuras C).**

Limpeza do filtro inferior quando acende-se o respetivo indicador (ver figuras C). Retire o filtro e limpe-o eliminando eventuais resíduos de fiapos e algodão da superfície do filtro, lavando-o sob água corrente ou aspirando com aspirador de pó. **Recomenda-se todavia limpar este filtro no fim de cada ciclo para melhorar o desempenho da secagem.** Não utilize a máquina de secar sem antes ter recolocado o filtro no seu devido lugar.

Como remover o filtro inferior:

1. Abra a porta inferior.
2. Segure no puxador e puxe para fora o filtro inferior.
3. Abra a parede traseira do filtro e remova o eventual algodão da superfície interna da rede.
4. Limpe a câmara do filtro inferior, evitando o contato direto com as lâminas.
5. Feche a parede traseira do filtro inferior e reponha-o, verificando se está perfeitamente integrado na sede.
6. Abaixe o puxador do filtro e feche a porta inferior.
7. Verifique se a grelha de admissão de ar está livre de qualquer obstrução.

Os filtros são componentes fundamentais para a secagem da roupa. Servem para reter fiapos e algodão que se formam durante a secagem. No caso de um dos filtros ficar obstruído, o fluxo de ar no interior da máquina de secar ficaria gravemente comprometido: os tempos de secagem seriam maiores, como também o consumo de energia aumentaria, e a máquina de secar poderia ficar danificada. **Se estas operações não forem efetuadas corretamente, a máquina de secar pode deixar de funcionar.**

TRANSPORTE E MANUSEAMENTO

Nunca levante a máquina de secar pelo tampo.

1. Desligue a máquina de secar.
2. Assegure-se de que a porta da máquina e o depósito de água estão bem fechados.
3. Se a mangueira de drenagem estiver ligada à sua rede de esgotos, ajuste a mesma à parte traseira da máquina novamente (ver Guia de Instalação).

Consumo de energia			
Estado: desligado (Po) - Watts			0.50
Estado: mantido ligado (PI) - Watts			1.00
Programas	Kg	kWh	Minutos
Eco Algodão* <input type="checkbox"/>	9	2.80	231
Eco Algodão <input type="checkbox"/>	4.5	1.54	136
Sintética	4	1.18	116

* Programa de referência para a etiqueta dos dados energéticos. Este programa é adequado para a secagem de roupa de algodão com um teor de humidade normal e é o programa mais eficiente em termos de consumo de energia para a secagem de roupa de algodão húmida. (Configuração standard/predefinida inicial).

Sistema de Bomba de Calor

A bomba de calor contém gases de efeito estufa, contidos em uma unidade selada hermeticamente. Esta unidade selada contém 0.15 kg de gás R134a F. GWP = 1430 (1 t CO2).

DESCRIÇÃO DO PRODUTO

1. Tanque de água
2. Grelha da admissão de ar
3. Filtro inferior
4. Filtro da porta

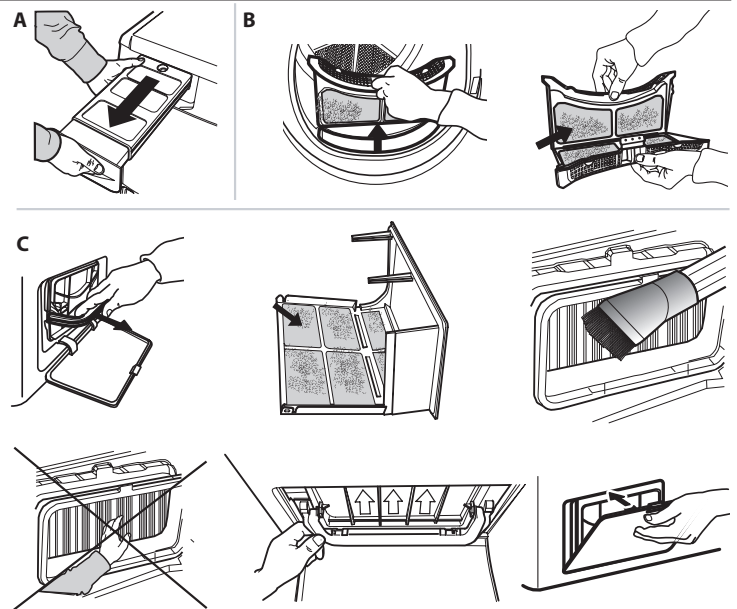
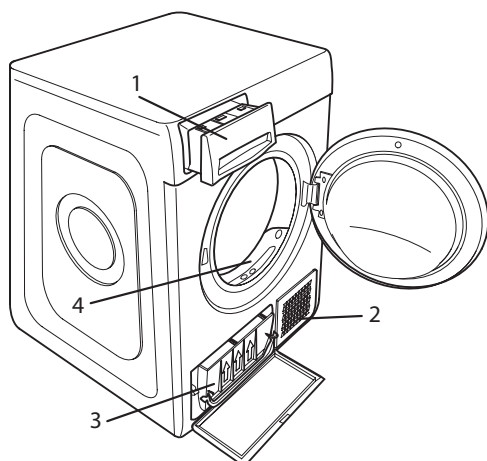

PROBLEMAS E SOLUÇÕES

Em caso de qualquer mau funcionamento, antes de chamar a assistência, leia a tabela abaixo. As anomalias são na maiorias das vezes pouco graves e podem ser resolvidas em poucos minutos.

Anomalia	Causa possível	Solução
A secadora não liga	A ficha elétrica não foi ligada à tomada elétrica.	Ligue a ficha à tomada.
	A tomada elétrica está avariada.	Tente ligar outro eletrodoméstico à mesma tomada. Não utilize dispositivos elétricos de ligação à tomada, como adaptadores ou extensões.
	Ocorreu uma falha de corrente elétrica.	Aguarde a reativação da corrente elétrica.
A secadora não funciona	A porta está aberta.	Feche a porta.
	Foi programado um atraso de início do ciclo.	Nas máquina com esta função: aguarde o fim do atraso programado ou desligue a máquina para reiniciá-la. Leia a secção Opções.
	Não foi premida a tecla Início/Pausa para iniciar o programa.	Prima a tecla Início/Pausa.
Os tempos de secagem são muito longos	Nas máquinas dotadas da função de bloqueio das teclas, foi selecionada esta opção.	Leia a secção Opções, se presente o bloqueio das teclas, desative a opção. Desligar a máquina não é suficiente para desativar esta opção.
	Não foram seguidos os devidos cuidados.	Leia a secção Limpeza e Manutenção e efetue as operações descritas.
	Programa, tempo e/ou nível de secagem definidos não adequados ao tipo ou à quantidade de carga colocada na secadora.	Leia a secção Programas e Opções para saber qual o programa e quais as opções mais adequados ao tipo de carga.
	A roupa sai muito molhada	Efetue um ciclo de lavagem com rotações de centrifugação maiores para eliminar a maior quantidade de água possível.
	A secadora pode estar sobrecarregada.	Leia a secção Programas para verificar a carga máxima para cada programa.
O programa não está concluído	Temperatura ambiente.	O tempo de secagem pode ser superior se a temperatura ambiente estiver fora do intervalo 14–30 °C.
	Pode ter ocorrido uma falha de corrente elétrica.	No caso de falha da corrente elétrica, prima a tecla Início/Pausa para retomar o ciclo.

Indicadores acesos ou intermitentes

Tanque de água	O tanque está cheio	Esvazie o tanque. Leia a secção Limpeza e Manutenção.
Filtro da porta e/ou filtro inferior*	Anomalia no fluxo de ar necessário para o funcionamento da máquina	Limpe o filtro da porta, o filtro inferior e verifique se a grelha de admissão de ar está desobstruída. Se estas operações não forem feitas corretamente, a secadora pode ficar danificada.
Filtro inferior*	O filtro inferior deve ser limpo	Efetue a limpeza do filtro inferior. Leia a secção Limpeza e Manutenção.
DEMO O ciclo dura poucos minutos	A secadora está no modo DEMO. O indicador DEMO está aceso.	Desative o modo Demo. As ações seguintes devem ser feitas de seguida e sem pausas. Ligue e depois desligue a máquina. Prima a tecla Início/Pausa até ouvir um sinal sonoro. Volte a ligar a máquina. O indicador "DEMO" pisca e depois se apaga.

A presença do símbolo da chave inglesa assinala uma anomalia. Efetue as operações descritas a seguir.

Desligue a secadora e desligue a ficha da tomada elétrica. Abra imediatamente a porta e retire toda a roupa para o calor poder sair. Aguarde cerca de uma hora. Volte a ligar a secadora à rede elétrica, carregue a roupa e reinicie o ciclo de secagem.

Se o problema continuar, contacte o Serviço de Assistência e comunique os números e a posição dos LEDs que piscam, partindo de baixo na coluna da esquerda.

Ex.:

Primeira coluna à esquerda, LEDs n. 1 e 3 acesos.

Coluna central, LED n. 1 aceso.

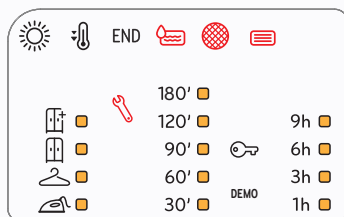

*Nota: alguns modelos são autolimpantes; se não tiverem filtro inferior, leia a secção Limpeza e Manutenção.



Pode transferir as instruções de segurança, o manual do utilizador, a ficha do produto e os dados energéticos:

- Visitando o nosso website docs.indesit.eu
- Utilizando o código QR
- Em alternativa, **contacte o nosso Serviço Pós-venda** (através do número de telefone contido no livrete da garantia). Ao contactar o nosso Serviço Pós-Venda, indique os códigos fornecidos na placa de identificação do seu produto.

