

**OBRIGADO POR COMPRAR UM PRODUTO INDESIT**

Para beneficiar de uma assistência mais completa, registre o seu produto em [www.indesit.com/register](http://www.indesit.com/register)



**Leia as instruções de segurança com atenção antes de usar o aparelho.**

Antes de pôr a máquina a funcionar, é obrigatório retirar os parafusos de transporte. Para obter instruções mais detalhadas sobre como os retirar, consulte o Guia de Instalação.

**PAINEL DE COMANDOS**

1. Tecla ON/OFF
2. Tecla e indicador luminoso START/PAUSE
3. Indicadores luminosos AVANÇO DO CICLO
4. Indicador luminoso PORTA BLOQUEADA
5. Teclas e indicadores luminosos OPÇÃO
6. Tecla e indicador luminoso APENAS SECAGEM
7. Tecla SECAGEM POR NÍVEIS
8. Tecla SECAGEM POR TEMPO
9. Tecla TEMPERATURA
10. Selector de PROGRAMAS
11. Tecla PUSH & GO

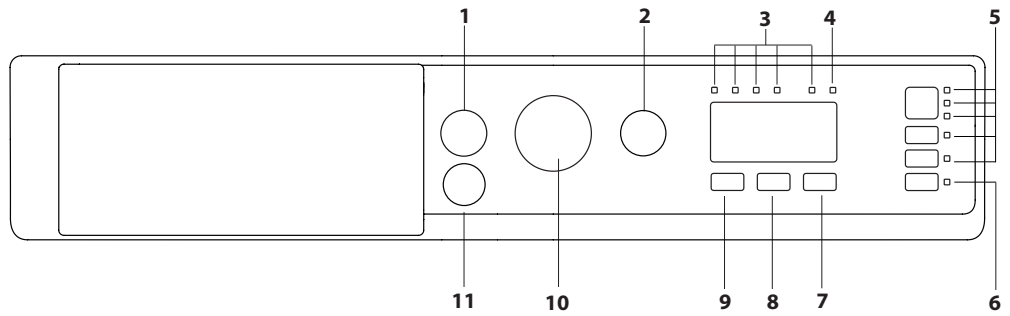

**TABELA PROGRAMAS**

Programa		Temperatura		Centrifugação máxima (rotações)	Carga máxima (kg)	Duração (h : m)	Secagem	Carga máxima para secagem (Kg)	Detergentes e aditivos		Detergente recomendado		Umidade residual % (*)	Consumo energia kWh	Acqua totale lt	Temperatura de lavagem °C
		Definição	Range						Lavagem	Amaciador	Pó	Líquido				
1	Mista	40°C	☼ - 40°C	1000	8,0	1:00	●	6,0	●	○	-	✓	-	-	-	-
2	Algodão (2)	40°C	☼ - 60°C	1200	8,0	3:55	●	6,0	●	○	✓	✓	49	1	90	40
3	Sintéticos (3)	40°C	☼ - 60°C	1200	4,0	2:55	●	4,0	●	○	✓	✓	35	0,75	55	43
4	Branco	60°C	☼ - 90°C	1200	8,0	2:45	●	6,0	●	○	✓	✓	49	0,9	90	55
5	Coloridos	40°C	☼ - 40°C	1200	8,0	1:50	●	6,0	●	○	-	✓	-	-	-	-
6	Eco 40-60 (1)	40°C	40°C	1151	8,0	3:30	●	6,0	●	○	✓	✓	53	0,77	54	33
				1151	4,0	2:45	●		●	○	✓	✓	53	0,65	52	36
				1151	2,0	2:10	●		●	○	✓	✓	53	0,45	37	33
7	Sport	40°C	☼ - 40°C	600	3,5	1:35	●	3,5	●	○	-	✓	-	-	-	-
8	20°C	20°C	☼ - 20°C	1200	8,0	1:50	●	6,0	●	○	-	✓	49	0,16	90	22
9	Anti-odor	60°C	☼ - 60°C	1000	3,5	1:45	●	3,5	●	○	✓	✓	-	-	-	-
10	Delicados	30°C	☼ - 30°C	0	1	1:20	●	1	●	○	-	✓	-	-	-	-
11	Lã	40°C	☼ - 40°C	800	2	1:25	●	2	●	○	-	✓	-	-	-	-
12	Rápidos 30'	30°C	☼ - 30°C	800	4,5	0:30	-	4,5	●	○	-	✓	71	0,2	45	27
13	Lava e Seca 45'	30°C	☼ - 30°C	1200	1	0:45	●	1	●	○	-	✓	-	-	-	-
14	AirFresh	-	-	-	-	0:30	●	-	-	-	-	-	-	-	-	-
	Enxaguamento + Centrifugação	-	-	1200	8,0	0:55	●	6,0	-	○	-	-	-	-	-	-
	Centrifugação + Descarga	-	-	1200	8,0	0:10	●	6,0	-	-	-	-	-	-	-	-

● Dosagem requerida ○ Dosagem opcional

2	Algodões Eco (4)	60°C	60°C	1200	8,0	3:45	●	6,0	●	○	✓	✓	53	1,04	60	-
---	------------------	------	------	------	-----	------	---	-----	---	---	---	---	----	------	----	---

Estes dados podem diferir na sua casa devido a diferentes condições de temperatura da água em entrada, pressão de água, etc. Os valores aproximados da duração dos programas referem-se à predefinição dos mesmos, sem opções. Os valores indicados para programas além do Eco 40-60 são apenas indicativos.

**Para todos os Institutos de Ensaios**

**1) Eco 40-60 (Lavagem)**- Ciclo de lavagem de teste em conformidade com a regulamentação Ecodesign EU 2019/2014. O programa mais eficaz em termos de energia e consumo de água para lavar roupa de algodão com sujidade normal.

**Eco 40-60 (Secagem)**- Ciclo de lavagem de teste em conformidade com a regulamentação Ecodesign EU 2019/2014. Para aceder ao ciclo "lavar e secar", seleccione o programa de lavagem "Eco 40-60" e configure o nível da opção "Secagem" para "Eco". O programa mais eficaz em termos de energia e consumo de água para lavar e secar roupa de algodão com sujidade normal.

- 2) Ciclo longo para roupa de algodão: defina o programa 2 com uma temperatura de 40°C.
- 3) Ciclo longo para roupa sintética: defina o ciclo 3 com uma temperatura de 40°C.

\* Após o final do programa e com uma velocidade de centrifugação na velocidade máxima seleccionável, na definição de programa predefinido.

**4) Algodões Eco** - Ciclo de lavagem de teste em conformidade com a regulamentação 1061/2010. Definir o ciclo de lavagem "2" a uma temperatura de 60°C para aceder a estes ciclos.

**Nota:** para o programa Eco 40-60, na TABELA DE CICLOS DE LAVAGEM é apresentado o valor da centrifugação efetiva máxima.

**DESCRIÇÃO DO PRODUTO**

1. Tampo
2. Gaveta do detergente
3. Painel de controlo
4. Manípulo da porta
5. Porta
6. Filtro de água
7. Pés ajustáveis (4)

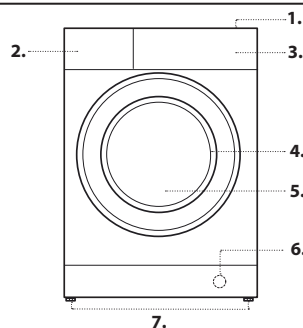

**GAVETA DO DETERGENTE**

**Gaveta 1:**

Não inserir detergente nesta gaveta.

**Gaveta 2: Detergente para lavagem (em pó ou líquido)**

**Gaveta 3: Aditivos (para amaciar etc.)**

O amaciador não deve ultrapassar a marca "MAX".  
 ! Usar detergentes em pó para roupas de algodão brancas e para a pré-lavagem e para lavagens com temperatura superior aos 60°C.

! Seguir as indicações fornecidas pelo produtor na embalagem do detergente.

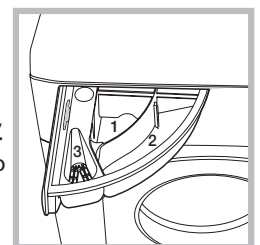

## PROGRAMAS

Siga as recomendações indicadas nos símbolos de lavagem da roupa. O valor indicado no símbolo é a temperatura máxima recomendada para lavar a roupa.



### Mista

Para a lavagem de roupas resistentes em algodão, linho, fibras sintéticas e fibras mistas, com um grau de sujidade ligeiro a normal.

### Algodão

para lavar toalhas de banho, de mesa, roupa interior, etc. em tecido de algodão e linha resistente, mediamente a pouco sujas.

### Sintéticos

para lavar peças em fibras sintéticas (como poliéster, poliacrílico, viscose, etc.) ou misto de algodão, mediamente sujas.

### Branco

para brancos muito sujos e cores resistentes.

### Coloridos

utilizar o programa para a lavagem de peças de cor clara. O programa foi estudado para preservar no tempo a luminosidade das cores.

### Eco 40-60

Para lavar peças de algodão com sujidade normal identificadas como laváveis a 40 °C ou 60 °C, juntas no mesmo ciclo. Este é o programa de algodão padrão e o mais eficiente em termos de consumo de água e energia.

### Sport

foi estudado para lavar tecidos para vestuário desportivo (fatos de treino, calções, etc.) pouco sujos; para obter os melhores resultados, recomenda-se não superar a carga máxima indicada na "Tabela de Programas". Recomenda-se o uso de detergente líquido, na dose adequada para a meia carga.

### 20°C

Para a lavagem de peças pouco sujas, a uma temperatura de 20 °C.

### Anti-odor

utilize este programa (para tecidos sintéticos) para remover maus cheiros da roupa (por exemplo, fumo, suor, fritos). O programa foi estudado para remover os maus cheiros, preservando a fibras dos tecidos.

### Delicados

utilize o programa para a lavagem de peças muito delicadas. É aconselhável colocar as peças do avesso antes da lavagem. Para obter melhores resultados, recomenda-se o uso de detergente líquido para peças delicadas.

Ao seleccionar a função de secagem exclusivamente a tempo, no final da lavagem é executada uma secagem particularmente delicada, graças a uma movimentação ligeira e a um jacto de ar a uma temperatura adequadamente controlada.

Os tempos aconselhados são:

- 1 kg de sintético --> 150 min.
- 1 kg de sintético e algodão --> 180 min.
- 1 kg de algodão --> 180 min.

O grau de secagem dependerá da carga e da composição do tecido.

### Lã - Woolmark Apparel Care - Blue:

O ciclo de lavagem "Lã" desta máquina de lavar roupa foi aprovado pela Woolmark Company para a lavagem de vestuário em lã classificado como "lavável à mão", desde que a lavagem seja executada de acordo com as instruções indicadas na etiqueta da peça e com as indicações fornecidas pelo fabricante da máquina de lavar roupa (M1318).



### Rápidos 30'

para lavar peças pouco sujas em pouco tempo. Não é indicado para lã, seda e peças para lavar à mão.

### Lava e Seca 45'

utilizar o programa para lavar e secar as peças (Algodão e Sintéticos) pouco sujas em pouco tempo. Seleccionando este ciclo é possível lavar e secar até 1 kg de roupa em apenas 45 minutos. Para obter os melhores resultados, utilize um detergente líquido; pré-tratar os punhos, colarinhos e manchas.

### AirFresh

é o ciclo ideal para refrescar e remover em 30' os maus cheiros da roupa em algodão e sintética (máx 1 kg), em especial o fumo, sem a fase de lavagem.

### Enxaguamento + Centrifugação

concebido para enxaguar e centrifugar.

### Centrifugação + Descarga

concebido para centrifugar e descarregar a água.

### Algodões Eco

Para a lavagem de peças de algodão com sujidade normal a 60 °C.

## INDICADORES LUMINOSOS FASE EM CURSO

Uma vez seleccionado e iniciado o ciclo de lavagem desejado, os indicadores luminosos se acenderão progressivamente para indicar o estado de avanço:

- Lavagem
- Enxaguamento
- Centrifugação/Descarga
- Secagem

**END** Final da Lavagem

## INDICADOR LUMINOSO PORTA BLOQUEADA

O indicador aceso indica que a porta está bloqueada. Para evitar danos é necessário aguardar que o indicador luminoso se apague antes de abrir a porta de vidro.

Para abrir a porta durante a realização de um ciclo, pressione a tecla START/PAUSE ; se o símbolo estiver apagado será possível abrir a porta.

## PRIMEIRA UTILIZAÇÃO

Depois da instalação, antes de usar, efetue um ciclo de lavagem com detergente mas sem roupa, definindo o programa "Auto Limpeza".

## USO QUOTIDIANO

Prepare a roupa seguindo as recomendações da secção "CONSELHOS E SUGESTÕES".

### Programação rápida

- Abra a porta. Coloque a roupa dentro da máquina prestando atenção para não

superar a carga máxima indicada na Tabela de Programas.

- Extraia a gaveta e deite o detergente nos recipientes específicos como explicado na secção "GAVETA DOS DETERGENTES".

- Feche a porta.

- Pressione a tecla PUSH & GO para iniciar o programa de lavagem.

### Programação tradicional

- Ligue a máquina de lavar roupa, pressionando a tecla ON/OFF . Todos os indicadores luminosos se acenderão por alguns segundos, em seguida ficarão acesos os indicadores relativos às configurações do programa seleccionado e o indicador luminoso START/PAUSE ficará intermitente.

- Abra a porta. Coloque a roupa dentro da máquina prestando atenção para não superar a carga máxima indicada na Tabela de Programas.

- Extraia a gaveta e deite o detergente nos recipientes específicos como explicado na secção "GAVETA DOS DETERGENTES".

- Feche a porta.

- Selecione mediante o selector de PROGRAMAS o programa que desejar.

- Modifique a temperatura: pressionando a tecla pode-se reduzir a temperatura progressivamente até à lavagem a frio .

- Seleccionar as opções desejadas.

- Pressione a tecla START/PAUSE para iniciar o programa de lavagem, o indicador luminoso relativo irá acender-se a verde fixo e a porta ficará bloqueada (indicador aceso).

## COLOCAR UM PROGRAMA EM PAUSA

Para colocar em pausa a lavagem, pressione a tecla START/PAUSE ; o indicador ficará intermitente. Se o indicador não estiver iluminado, será possível abrir a porta. Para reiniciar a lavagem a partir do ponto em que foi interrompida, pressione novamente a tecla START/PAUSE .

## ABRIR A PORTA, SE NECESSÁRIO

Após o início de um programa, o indicador acende-se para indicar que a porta não pode ser aberta. Enquanto estiver em execução um ciclo de lavagem, a porta permanecerá bloqueada. Para abrir a porta enquanto está a decorrer um programa, por exemplo, para adicionar ou remover peças de roupa, pressione a tecla START/PAUSE para colocar o programa em pausa; o indicador ficará intermitente. Se o indicador não estiver iluminado, será possível abrir a porta. Pressione novamente a tecla START/PAUSE para continuar o programa.

## ALTERAR UM PROGRAMA DE LAVAGEM DURANTE A SUA EXECUÇÃO

Para modificar um programa durante a realização de um ciclo, coloque a máquina de lavar roupa em pausa pressionando a tecla START/PAUSE (o indicador luminoso ficará intermitente); selecione então o ciclo desejado e pressione novamente a tecla START/PAUSE .

! Se desejar anular um ciclo já iniciado, pressione por alguns segundos a tecla ON/OFF . O ciclo será interrompido e a máquina irá desligar-se.

## FIM DO PROGRAMA

No final do programa, irá acender-se o indicador luminoso **END**; quando o indicador luminoso se desligar, será possível abrir a porta. Em seguida, abra a porta, retire a roupa e desligue a máquina. Se não premir o botão ON/OFF , a máquina de lavar roupa desliga-se automaticamente após cerca de 10 minutos. Feche a torneira da água e esvazie a máquina de lavar. Deixe a porta entreaberta permitindo que o tambor seque.

## FUNÇÕES

- Se a opção seleccionada não for compatível com o programa definido, o indicador luminoso se acenderá intermitente e a opção não será ativada.

- Se a opção seleccionada não for compatível com a opção configurada anteriormente, a incompatibilidade será indicada com a intermitência do indicador luminoso e um sinal sonoro e será ativada apenas a segunda opção; o indicador luminoso da opção ativada ilumina-se.

### Anti-manchas

Esta opção permite seleccionar o tipo de sujidade de forma a adaptar o ciclo de forma ideal para a remoção das manchas. Os tipos de sujidade são:

- **Alimentos**, para manchas de alimentos e bebidas, por exemplo.

- **Trabalho**, para manchas de óleo e tinta, por exemplo.

- **Exterior**, para manchas de lama e erva, por exemplo.

! A duração do ciclo de lavagem varia em função do tipo de sujidade seleccionado.

### Redução de Centrifuga

Carregando nesta tecla reduz-se a velocidade de centrifugação.

### Enxaguamento Extra

Seleccionando esta opção aumenta-se a eficácia da enxaguamento, e garante-se a máxima remoção do detergente. É útil para quem tem a pele particularmente sensível.

### Temperatura

Cada programa tem uma temperatura predefinida. Se desejar modificar a temperatura, pressione a tecla .

### Secagem

Há duas possibilidades:

- De acordo com o nível de secagem desejado:

**Engomar Fácil** : indicado para as peças que em seguidas devem ser passadas a ferro. O nível de humidade resíduo amacia as dobras e facilita a sua remoção.

**Pendurar** : ideal para as peças que não precisam secar completamente.

**Dobrar** : adapto para as peças que devem ser guardadas no armário sem que seja necessário passar a ferro.

- De acordo com o tempo: de **40** até **180** minutos.

Caso a carga de roupa para lavar e secar for excepcionalmente superior ao máximo permitido, efectuar a lavagem e após o programa ter acabado, dividir a carga e colocar novamente uma parte no cesto. Cumprir com as instruções para efectuar "Apenas Secagem". Repetir as mesmas operações para a carga que ficou. No

final da secagem efectua-se sempre um período de resfriamento.

### **Apenas secagem**

Pressione a tecla  para executar apenas a secagem.



Depois de seleccionar o programa pretendido compatível com o tipo de roupa a lavar, pressione a tecla  para excluir a fase de lavagem e será activada a secagem com o nível máximo previsto para o programa seleccionado.

### **Push & Go**

Esta função permite iniciar um ciclo automático de lavagem e secagem mesmo, depois de ligar a máquina, sem ter de accionar nenhuma outra tecla e/ou botão (caso contrário, o programa Push & Go será desactivado). Para iniciar o ciclo Push & Go, mantenha pressionado o botão durante 2 segundos. O indicador luminoso aceso indica que o ciclo foi activado. O ciclo de lavagem e secagem é ideal para peças em algodão e sintéticos, funcionando com uma temperatura de lavagem de 30 °C e uma velocidade máxima de centrifugação de 1000 rotações por minuto. Durante a secagem, a temperatura máxima atingida é cerca de 60 °C. No final do programa, a humidade residual encontra-se ao nível "  ". Carga máx. recomendada 3,5 kg. (Duração ciclo 210').

Como funciona?

1. Carregue a roupa (peças em algodão e/ou sintéticos) e feche a porta.
2. Coloque o detergente e/ou os aditivos.
3. Inicie o programa mantendo pressionada a tecla Push & Go durante 2 segundos. O respectivo indicador luminoso ficará verde e a porta irá bloquear-se (símbolo porta bloqueada aceso).

Obs.: No início do programa, a tecla Push & Go activa um ciclo automático de lavagem e secagem não personalizável, aconselhado para algodão e sintéticos. 4. É possível utilizar o programa automático apenas para a lavagem, excluindo a secagem. Depois de pressionar a tecla Push & Go, pressione a tecla de secagem ; o ícone de secagem de nível "  " desliga-se. A carga máx. por lavagem é 3,5 kg (Duração ciclo 45'). Não é possível personalizar o programa.

Para abrir a porta durante a realização de um ciclo automático, pressione o botão START/PAUSE; se o símbolo de porta bloqueada estiver apagado, será possível abrir a porta apenas durante a fase de lavagem. Pressione novamente o botão START/PAUSE para reiniciar o programa a partir do ponto em que foi interrompido.

5. No final do programa, irá acender-se o indicador END.

## **CONSELHOS E SUGESTÕES**

### **Divida a roupa conforme:**

O tipo de tecido (algodão, fibras mistas, sintéticos, lã, peças para lavar à mão). A cor (separe as peças coloridas das brancas, lave peças coloridas novas à parte). Delicados (peças pequenas - como meias de nylon - peças com colchetes - como soutiens - insira-as num saco de tecido).

### **Esvazie os bolsos**

Objetos como moedas ou isqueiros podem danificar a máquina de lavar roupa e o tambor. Verifique os botões. **Siga as recomendações de dosagem/aditivos** Otimiza o resultado da limpeza, evita irritações devido ao excesso de detergente na roupa e poupa dinheiro ao evitar o desperdício de detergente.

### **Utilize temperaturas mais baixas e duração maior**

Os programas mais eficientes em termos de consumo de energia são geralmente os de temperaturas mais baixas e maior duração.

### **Preste atenção aos tamanhos das cargas**

Carregue a máquina de lavar até à capacidade indicada na "TABELA DE PROGRAMAS" para poupar água e energia.

### **Ruído e conteúdo de humidade residual**

São influenciados pela velocidade de centrifugação: quanto maior a velocidade de centrifugação na fase de centrifugação, maior o ruído e menor o conteúdo de humidade residual.



## **MANUTENÇÃO E CUIDADOS**

*Antes de efetuar a limpeza e a manutenção, desligue a máquina e desligue o cabo da tomada de corrente. Não utilize líquidos inflamáveis para limpar a máquina de lavar. Limpe e faça a manutenção da sua máquina de lavar e secar periodicamente (pelo menos 4 vezes por ano).*

### **Desligue a água e a corrente elétrica**

Feche a torneira da água após cada lavagem. Desta forma diminuiu o desgaste do sistema hidráulico da máquina de lavar roupa e elimina o risco de vazamento. Retire a ficha da tomada elétrica quando for limpar a máquina de lavar roupa e durante os trabalhos de manutenção.

### **Limpar a máquina de lavar**

A parte externa e as peças em borracha podem ser limpas com um pano molhado com água morna e sabão. Não utilize solventes nem abrasivos. A máquina de lavar roupa dispõe de um programa de "Auto Limpeza" das suas partes internas que deve ser efetuado sem carga alguma dentro do tambor. O detergente (na quantidade equivalente ao 10% daquela recomendada para peças pouco sujas) ou aditivos específicos para a limpeza da máquina de lavar roupa, poderão ser utilizados como coadjuvantes no programa de lavagem. Recomenda-se efetuar o programa de limpeza a cada 40 ciclos de lavagem. Para ativar o programa, pressione em simultâneo as teclas  e  por 5 segundos.

O programa iniciará automaticamente e terá uma duração de aproximadamente 70 minutos. Para interromper o ciclo, pressione a tecla START/PAUSE .

### **Limpar a gaveta dos detergentes**

Lave-a com água corrente; esta limpeza deve ser efetuada frequentemente.

### **Cuidados com a porta de vidro e o tambor**

Deixe a porta sempre entreaberta para evitar que se formem odores desagradáveis.

### **Verificar o tubo de alimentação de água**

Verifique o tubo de alimentação da água pelo menos uma vez por ano. Se apresentar rachaduras ou fendas, será necessário substituí-lo: durante as lavagens as fortes pressões podem provocar repentinas quebras. ! Nunca utilize tubos já usados.

### **Limpeza do filtro de água/drenagem da água residual**

*Desligue a máquina de lavar e retire a ficha da tomada, retire o rodapé da cozinha antes de limpar o filtro de água ou drenar a água residual.*

*Depois de concluir a operação de limpeza, deve recolocar sempre o rodapé da cozinha.*

*Se tiver utilizado um programa de lavagem a quente, aguarde que a água arrefeça antes de drenar a água. Limpe o filtro de água com regularidade, para evitar que a água não seja drenada após a lavagem devido a uma obstrução do filtro. Se for impossível drenar a água, o ecrã indica que o filtro da água pode estar bloqueado.*

1. Coloque um recipiente junto da bomba para recolher qualquer derramamento.
2. **Remova, puxando-a para fora, a "mangueria de drenagem de emergência"** da base da máquina de lavar.

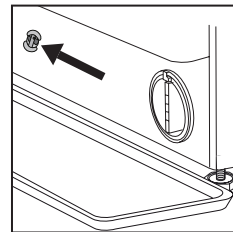

Retire a tampa da "mangueria de drenagem de emergência" da extremidade da mangueria e deixe a água sair para dentro do recipiente.

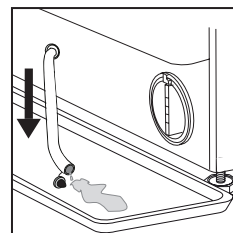

3. Rode a pega do filtro de saída e retire-o para fora do alojamento. Quando o recipiente do rodapé estiver cheio de água, coloque a tampa na extremidade da mangueria e reintroduza a pequena mangueria na base da máquina de lavar. De seguida, esvazie o recipiente. E depois tape com firmeza a mangueria de drenagem de emergência com a tampa.

4. **Retire o filtro:** Coloque um pano de algodão por baixo do filtro de água para absorver uma pequena quantidade da água residual. Em seguida, retire o filtro de água rondando-o no sentido contrário ao dos ponteiros do relógio.

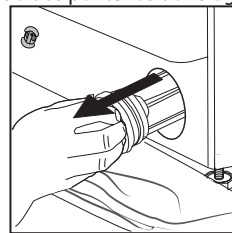
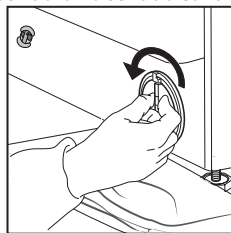

5. Limpe o filtro de água: remova os resíduos do filtro e lave-o com água corrente.
6. Insira o filtro de água: Reintroduza o filtro de água, rodando-o no sentido dos ponteiros do relógio. Certifique-se de que o roda ao máximo; a pega do filtro deve estar na posição vertical. Para testar a estanqueidade do filtro de água, pode deitar cerca de 1 litro de água no dispensador de detergente.

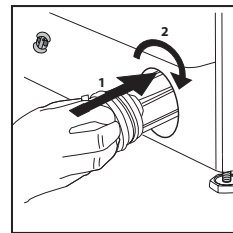

Em seguida, reinstale o rodapé da cozinha.

### **Verifique a mangueria de entrada de água**

Verifique a mangueria de entrada de água pelo menos uma vez por ano. Se estiver fissurada ou quebrada, deve ser substituída: durante os ciclos de lavagem, a alta pressão da água pode desenganchar repentinamente a mangueria. ! Nunca utilize manguerias que já tenham sido utilizadas.

## **SISTEMA DE BALANCEAMENTO DA CARGA**

Antes de cada centrifugação, para evitar vibrações excessivas e para distribuir a carga em modo uniforme, o tambor efectua algumas rotações a uma velocidade levemente superior àquela de lavagem. Se no fim de repetidas tentativas a carga ainda não estiver correctamente balanceada, a máquina efectuará a centrifugação com uma velocidade inferior àquela prevista. No caso de um excessivo desequilíbrio, a máquina de lavar roupa efectuará a distribuição ao invés da centrifugação. Para favorecer uma melhor distribuição da carga e o seu correcto balanceamento, aconselha-se misturar peças grandes com peças pequenas.



## **TRANSPORTE E MOVIMENTAÇÃO**

*Não levante a máquina de lavar segurando-a pela parte de cima.*

Desligue a ficha da tomada e feche a torneira da água. Verifique se a porta e a gaveta dos detergentes estão bem fechadas. Desligue o tubo de alimentação da torneira da água e desconecte o tubo de descarga. Remova toda a água residual dos tubos e fixe-os de forma que não possam ser danificados durante o transporte. Volte a aplicar os parafusos de fixação para transporte. Siga pela ordem inversa o procedimento para remoção dos parafusos de fixação de transporte descrito nas "Instruções para a instalação".

## ANOMALIAS E SOLUÇÕES

Pode acontecer que a máquina de lavar roupa não funcione. Antes de telefonar para a Serviço Pós-Venda, verifique se não se trata de um problema fácil de resolver com ajuda da seguinte lista.

Anomalias	Possíveis causas / Solução
<b>A máquina de lavar roupa não liga.</b>	A ficha não está colocada na tomada elétrica, ou não o suficiente para haver contacto. Em casa não há corrente.
<b>O ciclo de lavagem não inicia.</b>	A porta de vidro não está bem fechada. A tecla ON/OFF  não foi pressionada. A tecla START/PAUSE  não foi pressionada. A torneira da água não está aberta. Foi programado um início retardado.
<b>A máquina de lavar roupa não carrega a água (o indicador luminoso da primeira fase de lavagem pisca rapidamente).</b>	O tubo de alimentação de água não está ligado na torneira. O tubo está dobrado. A torneira da água não está aberta. Está a faltar água em casa. Não há suficiente pressão. A tecla START/PAUSE  não foi pressionada.
<b>A máquina de lavar roupa carrega e descarrega água continuamente.</b>	O tubo de descarga não está instalado entre 65 e 100 cm de altura do chão. A ponta do tubo de descarga está imersa na água. Da descarga na parede não foi sangrado o ar.  Se depois destas verificações o problema não for resolvido, feche a torneira da água, desligue a máquina de lavar roupa e contacte o Serviço de Assistência. Se a morada encontrar-se nos últimos andares de um edifício, é possível que aconteçam fenómenos de sifão por causa dos quais a máquina de lavar roupa carrega e descarrega água continuamente. Para eliminar este inconveniente, há a disposição no comércio apropriadas válvulas contra o efeito sifão.
<b>A máquina de lavar roupa não descarrega ou nem realiza centrifugação.</b>	O programa não prevê a descarga: com alguns programas é necessário iniciá-lo manualmente. O tubo de descarga está dobrado. A conduta de descarga está entupida.
<b>A máquina de lavar roupa vibra muito durante a centrifugação.</b>	O tambor, no momento da instalação, não foi desbloqueado corretamente. A máquina não está nivelada. A máquina está apertada entre os móveis e a parede.
<b>A máquina de lavar roupa vaza água.</b>	O tubo de alimentação da água não está bem enroscado. A gaveta dos detergentes está entupida. O tubo de descarga não está bem fixado.
<b>Os indicadores luminosos das “opções” e o indicador luminoso de “START/PAUSE” piscam e um dos indicadores da “fase em curso” e de “porta bloqueada” ficam acesos fixos.</b>	Desligue a máquina e retire a ficha da tomada, aguarde aproximadamente 1 minuto e volte a ligá-la. Se a anomalia persistir, contacte o Serviço de Assistência .
<b>Está a formar-se demasiada espuma.</b>	O detergente não é específico para máquina de lavar roupa (deve apresentar a escrita “para máquina de lavar”, “à mão e para máquina de lavar” ou similares). A dose foi excessiva.
<b>O Push &amp; Go não é ativado.</b>	Depois de ligar a máquina, foi acionado um comando diferente de Push & Go. Desligue a máquina e pressione o botão Push & Go.
<b>A Máquina não seca.</b>	A ficha não está colocada na tomada elétrica, ou não o suficiente para haver contacto. Em casa não há corrente. A porta da máquina não está bem fechada. Todos os indicadores luminosos relativos à secagem estão desligados.



### Pode transferir as instruções de segurança, a ficha do produto e os dados energéticos:

- Visitando o nosso website <http://docs.indesit.eu>
  - Utilizando o código QR
  - Em alternativa, **contacte o nosso Serviço Pós-Venda** (Consulte o número de telefone no livro de garantia). Ao contactar o nosso Serviço Pós-Venda, indique os códigos fornecidos na placa de identificação do seu produto.
- Para mais informações sobre a reparação e a manutenção do utilizador, visite o site [www.indesit.com](http://www.indesit.com)

