

STRONG

LED TV with DVB-T2/C/S2
SRT 24HC3023



User Manual
Bedienungsanleitung
Manuel utilisateur
Manual del Usuario
Инструкции за употреба
Uživatelská příručka
Korisnički priručnik
Használati útmutató
Manuale utente

Gebruiksaanwijzing
Instrukcja obsługi
Manual do Utilizador
Manual de Utilizare
Uputstvo za upotrebu
Používateľská príručka
Navodila za uporabo
Посібник користувача
Руководство пользователя

Fig.1

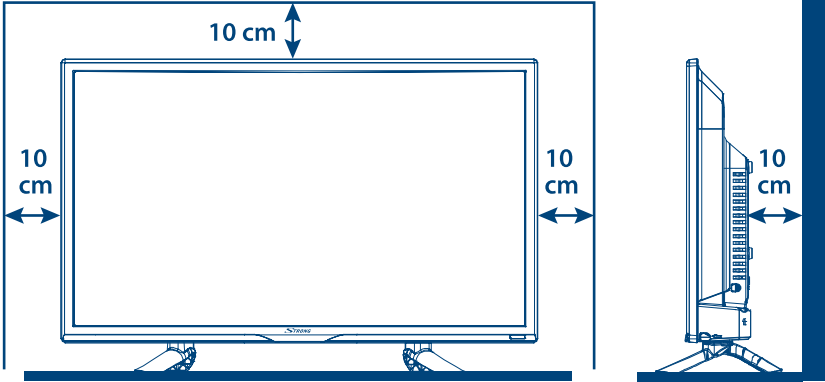

Fig.2

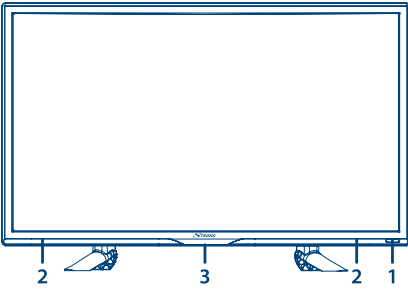

Fig.3

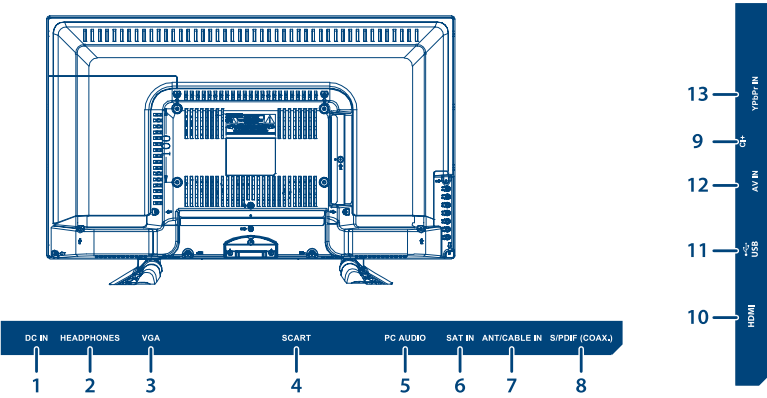

Fig.4

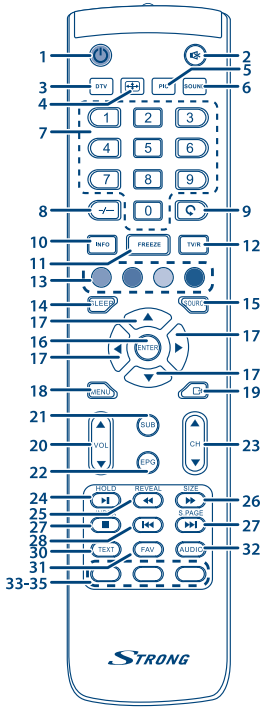
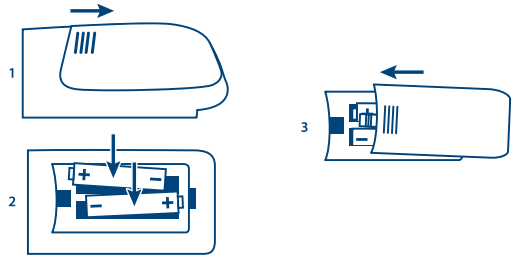

Fig.5



SERVICE CENTER

AT	 support_at@strong.tv  0820 400 150 (€ 0,12/Min. österr. Festnetz)	HU	 support_hu@strong.tv  +36 1 445 26 10
BG	 support_bg@strong.tv  +359 32 634451	IT	 support_it@strong.tv  199 404 032 Da rete fissa 24,8 cent. al min. 12,5 cent. scatto alla risposta Da rete mobile max 49 cent. al min. 15,6 cent. scatto alla risposta
CZ	 support_cz@strong.tv  844 44 44 90	NL	 support_nl@strong.tv
DE	 support_de@strong.tv  0180 501 49 91 (€ 0,14/Min. deutsches Festnetz) (€ 0,42/Min. max. Mobilfunknetze)	PL	 support_pl@strong.tv  801 702 017
DK	 support_dk@strong.tv	PT	 support_pt@strong.tv  +351 2 100 06 125
ES	 support_es@strong.tv  +34 91 119 61 76	SK	 support_sk@strong.tv  0850 15 05 50
FR	 support_fr@strong.tv  0826 029 928 (€ 0,15 par mn poste fixe en France)	SL	 +386 1 828 08 58
HR	 +385 1 344 57 66	UA	 support_ua@strong.tv  +380 (44) 228 24 73

www.strong.tv

Supplied by STRONG Austria
Represented by STRONG Ges.m.b.H.
Franz-Josefs-Kai 1
1010 Vienna, Austria
Email: support_at@strong.tv

Licenças



ESTE PRODUTO ESTÁ LICENCIADO SOB A LICENÇA DE PORTFÓLIO DE PATENTES AVC PARA USO PESSOAL E NÃO COMERCIAL DE UM CONSUMIDOR PARA (i) CODIFICAR VÍDEOS EM CONFORMIDADE COM A NORMA AVC ("VÍDEO AVC") E/OU (ii) DESCODIFICAR VÍDEOS AVC QUE FORAM CODIFICADOS POR UM CONSUMIDOR ENVOLVIDO NUMA ACTIVIDADE PESSOAL E NÃO COMERCIAL E/OU TENHA SIDO OBTIDO DE UM FORNECEDOR DE VÍDEOS COM LICENÇA PARA FORNECER VÍDEOS AVC. NÃO É CONCEDIDA NENHUMA LICENÇA E NÃO ESTÁ IMPLÍCITA NENHUMA OUTRA UTILIZAÇÃO. INFORMAÇÕES ADICIONAIS PODEM SER OBTIDAS DA MPEG LA, LLC VER [HTTP://WWW.MPEGLA.COM](http://WWW.MPEGLA.COM)

Este produto contém um ou mais programas protegidos por leis de direitos autorais internacionais e dos EUA como obras inéditas. Estes programas são confidenciais e propriedade da **Dolby Laboratories**. A sua reprodução ou divulgação, no seu todo ou em parte, ou a produção de trabalhos deles derivados, sem a autorização expressa da Dolby Laboratories estão proibidas. Direitos autorais 2003-2009 da Dolby Laboratories. Todos os direitos reservados.

DECLARAÇÃO UE DE CONFORMIDADE SIMPLIFICADA

A STRONG declara, por este meio, que o dispositivo SRT 24HC3023 está em conformidade com a Diretiva 2014/53/UE.

O documento Completo da Declaração de Conformidade EU, está disponível no seguinte endereço da Internet: <http://www.strong.tv/en/doc> Sujeito a alterações. Em consequência da pesquisa contínua e do desenvolvimento das especificações técnicas, o design e o aspecto dos produtos podem ser alterados. Fabricado sob licença da Dolby Laboratories. Dolby Audio e o símbolo de duplo D são marcas comerciais da Dolby Laboratories. HDMI, o logotipo HDMI e a Interface Multimédia High-Definition são marcas comerciais ou marcas registadas da HDMI Licensing LLC nos Estados Unidos e noutros países. Todos os nomes dos produtos são marcas comerciais ou marcas comerciais registadas dos respectivos proprietários.

© STRONG 2020. Todos os direitos reservados.

Para obter o melhor desempenho e segurança, por favor leia cuidadosamente este manual. Guarde este manual para referências futuras.



ÍNDICE ANALÍTICO

1.0 INTRODUÇÃO	3
1.1 Instruções de Segurança	3
1.2 Armazenamento	4
1.3 Acessórios	4
1.4 Instalação do equipamento	4
2.0 INSTALAÇÃO	5
2.1 Código de PIN pré-definido: 0000	5
2.2 Painel dianteiro	5
2.3 Painel traseiro	5
2.4 Comando remoto	5
2.5 Instalar as pilhas	6
2.6 Utilizar o comando remoto	7
3.0 PRIMEIRA INSTALAÇÃO	7
3.1 Instalação DVB-S	8
3.2 Instalação DVB-T	8
3.3 Instalação DVB-C	8
4.0 GUIA ELECTRÓNICO DE PROGRAMAS (EPG)	9
5.0 CONFIGURAÇÕES DO MENU	9
5.1 Controlo do Menu (Modo DTV)	9
5.2 Canal	9
5.3 Menu da imagem	11
5.4 Menu do Som	12
5.5 Menu da hora	12
5.6 Bloquear	12
5.7 Menu de Configuração	14
6.0 MEDIA	15
6.1 Lembrete ao utilizar o leitor USB	15
6.2 Menu USB	15
7.0 RESOLUÇÃO DE PROBLEMAS	18
8.0 ESPECIFICAÇÕES	20

1.0 INTRODUÇÃO

1.1 Instruções de Segurança

Leia todas as instruções antes de utilizar o equipamento. Guarde convenientemente estas instruções para utilização futura.

- Utilize apenas ligações/acessórios especificados ou fornecidos pelo fabricante (tais como o adaptador de alimentação exclusivo, a bateria, etc...).
- Consulte as informações da parte de trás da caixa exterior para obter informações sobre as ligações eléctricas e segurança antes de instalar ou utilizar o aparelho.
- Para reduzir o risco de incêndio ou choques eléctricos, não exponha este aparelho à chuva ou humidade.
- As aberturas de ventilação não devem ser obstruídas com objectos, como jornais, tecidos, cortinas, etc.
- O aparelho não deve ficar exposto a pingos ou salpicos e não devem ser colocados objectos com líquidos, como vasos, em cima do aparelho.
- A indicação  indica que existe risco de choques eléctricos. Os fios externos devem ser instalados por um técnico ou deverão ser utilizados fios ou cabos prontos a utilizar.
- Para evitar ferimentos, este aparelho deve ser fixo firmemente ao chão/ parede de acordo com as instruções de instalação.
- Existe o risco de explosão se a bateria for substituída de forma incorrecta. Substitua apenas por baterias iguais ou de tipo equivalente.
- A bateria (pilha ou pilhas ou bateria) não deve ser exposta a fontes de calor excessivo, como luz solar, fogo ou outras.
- O som demasiado alto proveniente dos auriculares e auscultadores pode causar perda de audição.
- Ouvir música com volume muito alto e durante longos períodos de tempo pode causar danos à audição.
- A fim de reduzir o risco de danos na audição, deve baixar o volume para um nível seguro, confortável, e reduzir o tempo de escuta a níveis elevados.
- A tomada de alimentação ou acoplador do aparelho é utilizado como dispositivo para desligar a alimentação eléctrica e deve, por isso, estar sempre acessível. Quando não estiver a ser utilizado e durante deslocações, por favor, preste atenção ao conjunto do cabo de alimentação, por exemplo, ate o cabo de alimentação utilizando um atilho ou algo semelhante, sem arestas ou superfícies que possam desgastar o conjunto do cabo de alimentação. Quando colocado novamente em utilização, por favor, certifique-se de que o cabo de alimentação não está danificado. No caso de apresentar danos, deve substituir o cabo de alimentação por um semelhante com as mesmas especificações. A ausência de uma luz indicadora no aparelho não significa que este esteja desligado da rede. Para desligar o aparelho da corrente, deve retirar a ficha da tomada de parede.
- Deve ser prestada especial atenção aos aspectos ambientais para eliminação da bateria.
- Nenhuma fonte de chama exposta, como velas acesas, deve ser colocada em cima do aparelho.
-  Para evitar a propagação de fogo, mantenha sempre as velas ou outras chamas afastadas deste produto.
- Um terminal USB pode fornecer um máximo de 500 mA.
-  O equipamento com este símbolo é um aparelho eléctrico da Classe II ou com isolamento duplo. Foi concebido para não necessitar de uma ligação à terra de segurança.

Ambiente de Funcionamento

- Não instale este equipamento num espaço confinado, como uma estante ou unidade semelhante.

- Não utilize o aparelho perto de zonas húmidas e frias, proteja a unidade do sobreaquecimento.
- Mantenha-o afastado da luz solar directa.
- Não utilize o aparelho perto de lugares com poeiras.
- Não coloque nenhuma vela próximo das aberturas, para evitar a entrada de materiais estranhos inflamáveis no televisor.

Directiva WEEE



Eliminação correcta do produto. Esta marca indica que este produto não deve ser eliminado com outros resíduos domésticos na UE. Para evitar possíveis danos ao meio ambiente ou à saúde humana causados pela eliminação incontrolada de resíduos, recicle o produto de forma responsável para promover a reutilização sustentável dos recursos materiais. Para devolver o seu aparelho usado, utilize os sistemas de recolha ou contacte o revendedor onde adquiriu o produto, que procederá à sua reciclagem segura.

1.2 Armazenamento

O seu aparelho foi cuidadosamente verificado e embalado antes do envio. Ao desembalá-lo, certifique-se de que todas as peças estão incluídas e mantenha a embalagem afastada das crianças. Recomendamos que guarde a embalagem durante o período de garantia, para manter o seu dispositivo perfeitamente protegido em caso de reparação ou garantia.

1.3 Acessórios

- 1x instruções de instalação
- 1x Instruções de segurança/Certificado de garantia
- 1x comando remoto
- 2x pilhas AAA

1.4 Instalação do equipamento

Fig. 1a

Instale o monitor sobre uma superfície sólida horizontal, como uma mesa ou escrivaninha. Para a ventilação, deixe um espaço de, pelo menos, 10 cm à volta do aparelho. Para evitar situações inseguras e de falha, por favor, não coloque nenhum objecto em cima do aparelho. Este aparelho pode ser usado em climas tropicais e/ou moderados.

Instruções de montagem do suporte

Fig. 1b

1. Coloque cuidadosamente o televisor com a parte dianteira voltada para baixo sobre uma superfície plana e almofadada para proteger o televisor e o ecrã de eventuais danos.
2. Retire os 2 pés e instale-os no televisor.
3. Fixe os pés na parte inferior do televisor utilizando os 4 parafusos M4x15mm.

Fig. 1c

O manual do utilizador disponível no nosso site da web www.strong.tv fornece as instruções completas para a instalação e utilização deste televisor. Os símbolos têm os seguintes significados:

- AVISO** Alerta para informações de aviso.
- NOTA** Alerta para outras informações adicionais importantes ou de grande utilidade.
- MENU** Representa um botão no comando remoto ou no televisor.
(Caracteres a negrito)

Mover para Representa um item do menu dentro de uma janela.
(Caracteres *Itálico*)

2.0 INSTALAÇÃO

2.1 Código de PIN pré-definido: 0000

2.2 Pannel dianteiro

Fig. 2

NOTA: Os gráficos são fornecidos apenas a título de exemplo.

1. Indicador de alimentação/Sensor remoto
2. Altifalantes
3. Botões: Fonte de entrada/ Menu/ V-/V+/ CH-/ CH+/ Standby/ON.

2.3 Pannel traseiro



NOTA: Os gráficos são fornecidos apenas a título de exemplo.













Fig. 3

1. **DC IN** Conecte a uma tomada.
2. **HEADPHONE** Saída de áudio para Auscultadores e Auriculares, os altifalantes serão silenciados quando os auriculares estiverem ligados.
3. **VGA** Liga uma fonte VGA como a existente em computadores.
4. **SCART** Ligar dispositivos como DVD ou VCR utilizando um cabo SCART.
5. **PC AUDIO** Conecte-se à saída de áudio do PC
6. **SAT IN** Ligue uma antena parabólica à TV para buscar programação.
7. **ANT/CABLE IN** Ligue uma antena, cabo, antena de satélite ao televisor para iniciar a pesquisa de programas.
8. **S/PDIF OUT** Utilize um cabo RCA para ligar o seu televisor a um amplificador digital compatível ou conjunto de Home Theatre.
9. **CI+** Conecte um módulo de acesso condicional (CAM).
10. **HDMI** Ligue o sinal de entrada HDMI de uma fonte como um DVD, um leitor de Blu-ray ou uma consola de jogos.
11. **USB** Liga um dispositivo USB para reprodução de arquivos multimídia
12. **AV IN** Entrada 3,5 mm fêmea para vídeo composto e ligação áudio esquerda/direita.
13. **YPbPr** Ligue fontes YPbPr.

2.4 Comando remoto

Fig. 4

1.  Prima para ligar o televisor ou colocá-lo em espera.
2.  Prima para desactivar ou restaurar o volume.
3. **DTV** Prima para voltar para TV Digital.
4. **(ASPECT)**  Altera a relação de aspecto.

5. (PICTURE) PIC Prima para seleccionar o modo de imagem desejado.
6. SOUND Prima para seleccionar o modo de som desejado.
7. 0~9 Prima para configurar directamente os canais.
8. -/-- Alterar o dígito máximo do programa de entrada
9.  Prima para voltar ao canal visualizado anteriormente.
10. INFO Prima para visualizar as informações actuais incluindo formato de ecrã, fonte, etc.
11. FREEZE Pressione para manter a imagem
12. TV/R Comutar entre TV e rádio.
13. BOTÕES COLORIDOS Prima para executar a função de aviso no modo DTV.
14. SLEEP Seleccione o tempo de dormir, como 10 min, 20 min etc.
15. SOURCE Press to change signal source
16. ENTER Prima para confirmar e executar a selecção.
17.     Navegar pelo menu.
18. MENU Prima para aceder ou sair do menu TV. Retrocede em algumas opções de menu.
19.  Prima para sair de qualquer menu.
20. VOL +/- Prima para ajustar o volume.
21. (SUB.PAGE) SUB.P Prima este botão para aceder ou sair do modo subpágina (se estiver disponível uma subpágina).Prima o botão   para seleccionar uma subpágina.
22. EPG Prima para visualizar as actuais informações EPG em modo DTV.
23. CH +/- Prima para seleccionar o canal anterior/seguinte. Passos grandes na lista de canais
24. HOLD Prima para manter a página de Teletexto no ecrã sem actualizações ou alterações. Prima novamente para libertar o estado de retenção.
25. (REVEAL) TIP No modo teletexto, prima para ver as informações ocultas.
26. SIZE Ampliar a visualização do Teletexto: Prima este botão uma vez para ampliar a metade superior do ecrã. Prima este botão novamente para aumentar a metade inferior do ecrã. Prima este botão novamente para retomar o tamanho de ecrã normal.
27. INDEX Prima este botão para visualizar a página de índice.
28.  Prima para reproduzir o ficheiro anterior.
29.  Prima para reproduzir o ficheiro seguinte.
30. TEXT Prima para aceder ao menu do teletexto.
31. FAV Prima para visualizar suas listas de canais designadas de favoritos ou principal. Prima   para passar pelos seus canais designados favoritos, prima OK para confirmar.
32. AUDIO Prima para seleccionar dentre os idiomas disponíveis. Ao seleccionar a descrição de áudio, um narrador descreverá o que está acontecendo na tela para telespectadores cegos ou com deficiência visual. Prima novamente para desactivar (dependendo do sinal).
- 33-35. Sem função

2.5 Instalar as pilhas

Fig. 5

Coloque 2x pilhas AAA no compartimento para pilhas do comando remoto. Certifique-se de que faz coincidir as polaridades das pilhas com as indicações no interior do compartimento.

NOTA: Os gráficos são fornecidos apenas a título de exemplo.

1. Faça deslizar a tampa
2. Insira 2x pilhas AAA no compartimento e certifique-se de que as polaridades estão correctas.
3. Para fechar, faça deslizar a tampa

Precauções ao utilizar as pilhas

A utilização desadequada das pilhas pode provocar derrame. Siga cuidadosamente as seguintes instruções.

1. Tome atenção à polaridade das pilhas para evitar curtos-circuitos.
2. Quando a tensão das pilhas não é suficiente, afectando o alcance de utilização, deve substituí-las por pilhas novas. Retire as pilhas do comando remoto caso não tenha intenções de utilizar o aparelho durante um longo período de tempo.
3. Não utilize ao mesmo tempo pilhas de tipos diferentes (por exemplo pilhas de manganês e pilhas alcalinas).
4. Não coloque as pilhas no fogo, não carregue nem desmonte as pilhas.
5. Elimine as pilhas respeitando a regulamentação relevante de protecção ambiental.

2.6 Utilizar o comando remoto

- Utilize o comando remoto apontando-o na direcção do sensor remoto. Os itens entre o comando remoto e o sensor remoto podem interferir na operação normal.
- Não sujeite o comando remoto a vibrações violentas. Não salpique líquidos em cima do comando remoto, não coloque o comando remoto em locais muito húmidos.
- No coloque o comando remoto sob a luz directa do sol pois pode ficar deformado devido ao calor.
- Se o sensor remoto estiver sob a luz directa do sol ou uma luz intensa, o comando remoto poderá não funcionar. Se for o caso, altere a iluminação ou a posição do televisor, ou utilize o comando remoto mais perto do sensor remoto.

3.0 PRIMEIRA INSTALAÇÃO

Depois que concluídas correctamente todas as ligações, ligue o seu televisor. A selecção do idioma aparecerá no ecrã. Utilize ◀▶ para seleccionar o seu *Idioma OSD* preferido. Prima ▼ e, em seguida, utilize ◀▶ para seleccionar o país onde irá utilizar este televisor. Este passo é importante para definir correctamente as configurações como o fuso horário e os caracteres do texto. Prima ▼ para alterar *Ambiente* do modo Home para Shop no caso de uma demonstração do televisor na loja, caso contrário, deixe ficar como está.

Prima **ENTER** para passar ao passo seguinte *Configuração da sintonia*.

O ecrã apresenta a selecção do sintonizador. Selecciona aquele que deseja utilizar.

Tipo de Sintonizador Se ainda tiver sinal analógico em DVB-T ou DVB-C. Selecciona aqui de entre as opções dos sistemas Digital/ + Analógico.

Tipo de Pesquisa Selecciona a fonte de entrada que deseja utilizar: *Satélite* para receber emissões de satélite (e se tiver uma antena de satélite),

DVB-T para receber emissões terrestres com antena interna ou externa.

DVB-C para receber emissões por cabo se você tiver conexão a cabo do provedor local.

O passo seguinte varia consoante a sua escolha na Configuração do Sintonizador.

3.1 Instalação DVB-S

Configuração do Satélite

Prima ▲▼ para colocar em destaque o satélite para onde a antena está dirigida. Use os botões ◀▶▲▼ para alterar as definições para a sua instalação de satélite, para cada satélite específico. A barra de qualidade do sinal na parte inferior do ecrã permite-lhe fazer o alinhamento fino da sua antena para uma óptima recepção. Ajuste a sua antena para obter a melhor qualidade de sinal possível. Quando não for possível melhorar o sinal, fixe a antena nessa posição e prima o botão **AZUL** *Pesquisar* para continuar

Busca de Canais

Prima ▼ para seleccionar *Satélite* e utilize ◀▶ para colocar em destaque o satélite para o qual está dirigida a sua antena parabólica. Utilize ▲▼ ◀▶ para colocar em destaque as opções de escolha e prima **ENTER** para iniciar a busca de canais.

Modo de Pesquisa

Escolha entre *Padrão* (recomendada) e *Pesquisa Cega*

Crypted

Selecione *Canais FTA* para procurar apenas canais descodificados *Todos os canais* para procurar canais FTA e canais codificados ou *Scramble* para pesquisar apenas canais codificados.

Tipo de Serviço

Selecione *DTV* para procurar apenas canais DTV, *RADIO* para procurar apenas canais de rádio ou *Todos* para uma busca completa.

Recomenda-se que sejam utilizadas as configurações pré-definidas.

3.2 Instalação DVB-T

Configuração Terrestre

Prima **ENTER** para iniciar directamente a busca de canais digitais.

Opcional, pode procurar também canais analógicos.

Prima ▲ e seleccione o Tipo de Sintonia.

Premindo ◀▶, seleccione *DTV*, *ATV* ou *DTV + ATV* (DTV para procurar transmissões digitais e ATV para procurar transmissões analógicas).

3.3 Instalação DVB-C

Configuração do Cabo

Prima ▲▼ ◀▶ para destacar suas definições.

Tipo de varredura

Podes seleccionar *Varredura de rede* ou *Completo*. (Padrão *Varredura de rede* é aconselhado para busca rápida)

ID de rede

A configuração pré-definida é *Auto*. Para introduzir o seu próprio valor prima ◀▶ e insira. Por favor utilize (0 ~ 9) para introduzir a *ID da rede* do seu fornecedor.

Frequência

A configuração pré-definida é *Auto*. Para introduzir o seu próprio valor prima ◀▶ e insira. Por favor utilize (0 ~ 9) para introduzir a frequência principal utilizada pelo seu fornecedor em KHz.

Velocidade de Dados

A configuração pré-definida é *Auto*. Para introduzir o seu próprio valor prima ◀▶ e insira. Por favor utilize (0 ~ 9) para introduzir a *Velocidade de Dados* utilizada pelo seu fornecedor. (Ks/s) os valores mais utilizados são 6900 ou 6875.

Opcional, pode procurar também canais analógicos.

Prima ▲ e seleccione o Tipo de Sintonia.

Premindo ◀▶, seleccione *DTV*, *ATV* ou *DTV + ATV* (*DTV* para procurar transmissões digitais e *ATV* para procurar transmissões analógicas).

NOTA:

Por favor, verifique as configurações do seu sistema de cabo usado pelo seu provedor! O exame *Full* terá uma duração de aproximadamente 20 minutos, dependendo da sua rede por cabo.

Prima **ENTER** para começar a procurar canais digitais.

4.0 GUIA ELECTRÓNICO DE PROGRAMAS (EPG)

EPG significa Guia Electrónico Digital de Programas (Digital Electronic Programme Guide). É disponibilizado pelos fornecedores de programas e proporciona informações sobre os programas transmitidos. Pode aceder a este guia em modo digital premindo **EPG** no comando remoto. Prima **EPG** para abrir a interface EPG. Utilize ▲▼ para seleccionar um programa. Prima ▶ para passar para a visão geral de um canal EPG. Utilize **DOWN/UP** para seleccionar o evento sobre o qual gostaria de saber mais detalhes. Estes detalhes são mostrados na parte superior deste banner EPG ou prima o botão **INFO** para o ecrã completo. Prima **EXIT** para parar e voltar aos modos de visualização.

Em seguida, prima os **BOTÕES COLORIDOS** para seleccionar as definições necessárias

VERDE	Acéder a informações adicionais sobre o programa
AMARELO	Visão geral do dia anterior
AZUL	Visão geral do dia seguinte

5.0 CONFIGURAÇÕES DO MENU

Os itens abaixo dependem se estiverem disponíveis da fonte de entrada seleccionada. Use **SOURCE** para seleccionar outra fonte. As seleções são Satélite, *DTV*, *ATV*, *AV*, *PC*, *SCART*, Componente, *HDMI* e *Mídia*.

5.1 Controlo do Menu (Modo DTV)

Prima **MENU** para aceder ao menu principal. Prima ◀▶ para seleccionar um item. Prima **ENTER** para aceder a esse item. Prima ▲▼◀▶ e **OK** para seleccionar os submenus. Prima **MENU** para sair do item seleccionado.

5.2 Canal

Prima **MENU** para visualizar o menu principal. Prima ◀▶ para seleccionar *Canal* no menu principal. Prima ▲▼ para seleccionar a opção que deseja ajustar no menu *Canal*. Prima **ENTER** para proceder aos ajustes. Depois de terminados os seus ajustes, prima **MENU** para guardar os ajustes e voltar ao menu anterior. Os itens abaixo dependem se estiverem disponíveis a partir da fonte de entrada seleccionada. Utilize **SOURCE** para seleccionar outra fonte

5.2.1 Sintonia Auto

Prima ▲▼ para seleccionar *Sintonia Auto*. Se a TV utilizar o sintonizador *DVB-T* ou *DVB-C*, por favor consulte os capítulos 3.2 e 3.3; caso utilize o sintonizador de satélite (*DVB-S*), por favor consulte o capítulo 3.1.

5.2.2 Configuração da Antena

Se utilizar *DVB-S/S2* como fonte de entrada, o menu *Dish Setup* (Configuração da antena) permite-lhe configurar o seu satélite e respectivas definições como a porta DiSeqC e o tipo de LNB. Em seguida, poderá dar início à *Sintonia Auto* ou *Sintonia Manual* seleccionando o transponder desejado com o botão *EPG*.

5.2.3 Sintonia Manual DTV

Procurar e guardar os programas manualmente. Procurar e guardar os programas manualmente. Prima **▲▼** para seleccionar *Sintonia Manual DTV*. Em seguida, prima **ENTER** para aceder ao submenu. Prima **◀▶** para seleccionar um *Nº de Canal* e, em seguida, prima **OK** para dar início à busca. A busca é interrompida quando é detectado um programa e este programa é guardado na posição actual do canal. Prima **MENU**. para sair.

5.2.4 Sintonia Manual ATV (apenas em modo DVB-T/C)

Em primeiro lugar seleccione o tipo de fonte de ATV. Em seguida, no menu *Canal*, seleccione *Sintonia Manual ATV* e prima **ENTER** para aceder. Realce e prima **▲▼** para seleccionar *Armazenamento para 1* (talvez outro número), *Sistema do som* e *Núm. do Canal*. Em seguida, seleccione busca e prima **OK** para dar início à busca. Prima **▶** para que a unidade inicie a busca na direcção das frequências mais altas. Prima **◀** para que a unidade inicie a busca na direcção das frequências mais baixas. A busca é interrompida quando é detectado um programa e este programa é guardado na posição actual do canal. Se desejar interromper a busca, prima **MENU**.

<i>CH actual</i>	Definir o número do canal
<i>Sistema da Cor</i>	Seleccionar o sistema da cor (Disponíveis: <i>AUTO, PAL, SECAM</i>)
<i>Sistema de Som</i>	Seleccionar o Sistema de Som
<i>Sintonia Fina</i>	Ajustar a frequência do canal
<i>Procura</i>	Iniciar a procura de canais

5.2.5 Configurações dos canais

<i>Edição de Programas</i>	Editar os programas. Pode premir os BOTÕES COLORIDOS no comando remoto para saltar programas, dar um novo nome e eliminar programas ou mover programas, e adicionar programas à lista de favoritos premindo FAV .
<i>Informação sobre Sinal</i>	Mostra as informações sobre o canal DTV actual. Apenas disponível com o sinal DTV.
<i>Informação CI</i>	Se utilizar um módulo CI para descodificar canais codificados, este menu mostra o menu interno do cartão e/ou CAM.
<i>Numeração de canais lógicos LCN</i>	Esta função ordena os canais automaticamente por ordem lógica no modo DVB-T se o transmissor suportar esta função. Prima ENTER para seleccionar <i>On</i> ou <i>Off</i> .
<i>Tipo de Canais</i>	Selecione <i>FTA</i> para pesquisar apenas canais Free-To-Air (descodificados) ou <i>ALL</i> (todos) para pesquisar canais FTA e Canais Codificados.

NOTA:

Se a função *Logical Channel Numbering* (Numeração Lógica dos Canais) estiver definida para ON (activada), não é possível proceder de forma normal à ordenação dos canais.

As funções *Logical Channel Numbering* (Numeração Lógica dos Canais) e *Channel Type* (Tipo de Canais) não estão disponíveis quando o sintonizador de satélite está seleccionado.

5.3 Menu da imagem

Modo Imagem

Seleccione um dos modos de controle automático de imagem. As opções disponíveis são *Dynamic*, *Standard*, *Mild*. Seleccione *Pessoal* para ajustar Contraste, Brilho, Cor e Nitidez como desejar.

Temperatura da Cor

Seleccione a tonalidade geral da cor da imagem. As opções disponíveis são *Fria*, *Média*, *Quente* e *Utilizador*.

Redução de Ruído

Elimina o ruído da imagem. As opções disponíveis são *Desligado*, *Baixa*, *Média*, *Alta* e *Default*.

No modo *Personal*, as definições podem ser alteradas para (*Brilho*, *Contraste*, *Cor* e *Matiz*)

5.3.1 Contraste/Luminosidade/Cor

Se *Modo de imagem* estiver configurado para *Pessoal* poderá alterar as seguintes configurações:

Prima o botão ▲▼ para seleccionar uma opção e, em seguida, prima o botão ◀▶ para ajustar.

Contraste

Ajuste a intensidade das áreas mais luminosas da imagem, as zonas de sombra da imagem não variam

Luminosidade

Ajuste a saída da fibra óptica da imagem, irá afectar as zonas escuras da imagem.

Cor

Ajuste a saturação da cor de base conforme a sua preferência.

Matiz

Sem função

Nitidez

Ajuste a imagem para obter o máximo de nitidez dos detalhes.

5.3.2 Temperatura da Cor

Altere a gama geral das cores da imagem.

Prima o botão ▲▼ para seleccionar *Temperatura da Cor* e, em seguida, prima o botão ENTER para aceder ao submenu. Prima o botão ▲▼ para seleccionar o efeito de imagem relevante. (Modos de Imagem disponíveis e POR DEFEITO: *Frio*, *Normal*, *Quente*)

Frio

Aumenta a tonalidade do azul para o branco.

Normal

Aumenta as cores intermédias para branco.

Quente

Aumenta a tonalidade do vermelho para branco.

5.3.3 Redução de Ruído

Para filtrar e reduzir o ruído da imagem e melhorar a qualidade da imagem. Prima o botão ▲▼ para seleccionar *Redução de Ruído* e, em seguida, prima o botão ENTER para aceder ao submenu.

Desligado

Seleccione para desactivar a detecção de ruído do vídeo.

Baixo

Detectar e reduzir o ruído de vídeo baixo.

Meio	Detectar e reduzir o ruído de vídeo moderado.
Alto	Detectar e reduzir o ruído de vídeo melhorado.
Padrão	Definido como Valor Predefinido.

5.4 Menu do Som

Modo do som	Selecione o seu modo de som preferido para cada entrada. As opções são <i>Standard, Música, Filme, Desporto e Personal</i> .
Graves	Ajuste a frequência mais baixa do som.
Agudos	Ajuste a frequência mais alta do som.
Equilíbrio	Controle o equilíbrio do som entre os altifalantes direito e esquerdo (auricular).
Volume Auto	Ajuste o volume correspondente ao nível de áudio de entrada. As opções são <i>Ligado e Desligado</i> .
Som Envolvente	Liga o Sistema de Recuperação do Som (Sound Retrieval System).
Computador AD	Ligue a descrição <i>Audio</i> , pode activar as configurações do volume de AD. Quando activa a descrição audível, um narrador irá descrever o que estiver a ser visualizado no ecrã para pessoas cegas ou com dificuldades de visão. (Apenas disponível em modo DTV.)

5.5 Menu da hora

Prima **MENU** para visualizar o menu principal. Prima ◀▶ para seleccionar *Hora* no menu principal. Prima ▲▼ para fazer outros ajustes. Prima **ENTER** para confirmar ou Prima **MENU** para retornar.

Relógio	A hora é automaticamente obtida da estação transmissora do canal e não precisa de ser acertada manualmente.
Fuso Horário	Prima ▲▼◀▶ para seleccionar <i>Fuso Horário</i> se você gosta de mudar para outra zona.
Temporizador de Dormir	Prima ▲▼ para seleccionar o <i>Temporizador de Dormir</i> . Opções Disponíveis: <i>Desligado, 10 min., 20 min., 30 min., 60 min., 90min., 120 min., 180 min. e 240 min..</i>
Espera Auto	Esta função permite-lhe configurar o desligamento automático do seu televisor. Selecione entre <i>3H, 4H, 5H</i> ou <i>Desligado</i> para desactivar esta função.
Temporizador OSD	Esta função permite-lhe seleccionar o tempo durante o qual é apresentada a barra de informações. Selecione entre <i>5s, 15s</i> ou <i>30s</i> .

5.6 Bloquear

Prima **MENU** para visualizar o menu principal. Prima ◀▶ para aceder às configurações do menu *Bloquear*. Para ativar, insira o código PIN (padrão: **0000**). Prima ▲▼ para seleccionar *Bloqueio do Sistema*. Estão disponíveis as seguintes opções:

Bloqueio do Sistema	Esta opção permite activar ou desactivar a protecção por meio de palavra-passe. Prima ENTER então código PIN para configurar esta função <i>Ligado</i> ou <i>Desligado</i> .
Configurar Palavra-passe	Prima ▲▼ para reconfigurar a palavra-passe (a palavra-passe original é 0000)

<i>Bloqueio de Canal</i>	Esta opção permite evitar a visualização de um ou mais canais. Prima ENTER para ver a lista de canais e seleccione o canal que deseja bloquear utilizando ▲▼. Prima VERDE para bloquear o canal. Se necessário, proceda da mesma forma para bloquear outros canais.
<i>Orientação Parental</i>	Prima ▲▼ e defina a idade dos programas adequados para as crianças
<i>Bloqueio de Teclas</i>	Esta opção permite Bloquear os botões de TV. Prima ◀▶ para seleccionar <i>Off</i> ou <i>On</i> para bloquear.
<i>Modo Hotel</i>	Prima ▲▼ para definir <i>Modo Hotel</i> . Confirme premindo ENTER . É possível activar ou desactivar esta função seleccionando <i>On</i> ou <i>Off</i> utilizando ◀▶ ou ENTER .

NOTA: Quando o Modo Hotel está disponível, a TV reage seguindo as configurações activadas ou desactivadas do menu.

Opções disponíveis no menu MODO HOTEL:

<i>Modo Hotel</i>	Para activar ou desactivar esta função seleccionando <i>On</i> ou <i>Off</i> utilizando ◀▶ ou ENTER .
<i>Bloqueio da Fonte</i>	Esta opção permite-lhe activar ou desactivar as fontes disponíveis: <i>Satélite, DTV, ATV, AV, PC, SCART, Componente, HDMI e Media</i> . Prima ENTER para aceder à lista de fontes e ▲▼ para seleccionar as fontes. Prima ENTER para activar ou desactivar uma ou mais fontes. Por favor note que é necessário manter mais do que 1 fonte Desbloqueada. Prima MENU para regressar ao menu anterior.
<i>Fonte Pré-definida</i>	Aqui é possível seleccionar a fonte que será activada sempre que ligar o televisor. Prima ENTER para aceder à lista de fontes, e seleccione uma delas premindo ENTER . Prima MENU para regressar ao menu anterior.
<i>Prog Pré-definidos</i>	Aqui é possível seleccionar o canal que será sintonizado sempre que ligar o televisor. Os programas estão disponíveis apenas quando a fonte seleccionada em <i>Default Source</i> (Fonte Pré-definida) tiver canais sintonizados e se estiver seleccionado o modo de visualização. Utilize ◀▶ para escolher um canal do seu agrado.
<i>Volume Pré-definido</i>	Esta opção permite configurar o volume pré-definido quando é ligado o televisor. Prima ENTER para visualizar a barra do volume, utilize ◀▶ para ajustar o volume. Prima MENU para regressar ao menu anterior.
<i>Volume Máx.</i>	Para definir o Volume Máximo prima ENTER para visualizar a barra do volume, utilize ◀▶ para ajustar o volume. Prima MENU para regressar ao menu anterior.
<i>Importar Base de Dados</i>	Prima ENTER para Importar a Base de Dados de um televisor compatível.
<i>Exportar Base de Dados</i>	Prima ENTER para Exportar a Base de Dados para um televisor compatível.
<i>Limpar Bloqueio</i>	Prima ENTER para repor todas as funções definidas neste menu.

NOTA: Para as funções *Importar Base de Dados* e *Exportar Base de Dados* é necessário ligar um dispositivo USB formatado em FAT32.

5.7 Menu de Configuração

<i>Idioma</i>	Selecione o <i>Idioma do menu</i> de sua preferência. A configuração pré-definida é o <i>Inglês</i> . Prima ▲▼ para seleccionar o idioma do menu.
<i>Idiomas de TXT</i>	Prima ▲▼◀▶ para seleccionar o tipo de caracteres correcto pertencente ao idioma do TXT. As seleções são: Oeste, Este, Russo, Árabe ou Farsi.
<i>Idiomas de Áudio</i>	Prima ◀▶ para seleccionar <i>Principal</i> para a pista de áudio principal ou <i>Secundário</i> Canal de áudio seguinte se a primeira não estiver disponível. Prima ▲▼◀▶ para seleccionar o <i>Idioma de Áudio</i> preferido e, em seguida, prima ENTER.
<i>Idioma das Legendas</i>	Prima ▲▼◀▶ para seleccionar o <i>Idioma das Legendas</i> preferido e, em seguida, prima ENTER
<i>Deficientes Auditivos</i>	Se gosta de ter suporte extra às legendas, selecione On nesta função.
<i>Relação de Aspecto</i>	Mude nesta opção o formato da imagem do vídeo apresentado no ecrã. Prima ENTER para seleccionar. Auto, 16:9, 4:3, Zoom 1, Zoom 2.
<i>Ecrã Azul</i>	Se seleccionar uma entrada sem sinal e preferir o Ecrã Azul em vez de preto. Selecione esta função para ON.
<i>Primeira Instalação</i>	Esta opção permite-lhe fazer de novo a Primeira Instalação. A descrição completa está disponível no capítulo 3.
<i>Repor os Valores Definidos de Fábrica</i>	Prima ▲▼ para seleccionar esta função, premindo ENTER e introduza o código PIN. Irá repor todas as definições incluídas no menu principal e eliminar todos os canais instalados. O televisor volta para <i>Primeira Instalação</i> Ver capítulo 3.
<i>Atualização de Software (USB)</i>	Se estiver disponível uma nova versão de software para este modelo no nosso website e tiver copiado o ficheiro descomprimido para um dispositivo USB vazio, formatado em FAT32, pode actualizar o software do sistema deste televisor. Após a actualização bem-sucedida, uma mensagem é exibida na tela. Desligue-o removendo o conector de alimentação principal. Remova o dispositivo USB e ligue a alimentação.

NOTA:

NUNCA desconecte o dispositivo USB da TV, a TV da alimentação principal ou desligue a alimentação durante o procedimento de actualização. Isso pode danificar o seu dispositivo e a garantia será anulada!

Início/Loja Comuta entre os modos *Home* e *Shop* com as definições pré-definidas de *Mais Brilho* e *Espera Auto em Off* (desactivadas).

HDMI CEC Ver capítulo 5.7.1.

5.7.1 HDMI CEC

Controlo CEC Selecione este item e prima ENTER. Prima ◀▶ para Ligar *Ligado* ou Desligar *Desligado* HDMI CEC.

Receptor de Áudio Prima ◀▶ para Ligar *Ligado* ou Desligar *Desligado* o Receptor de Áudio.

Desligamento Auto do Dispositivo

Prima ◀▶ para ligar esta função. Quando terminado desligue o seu televisor. O dispositivo ligado desligar-se-á automaticamente.

Ligação Auto do TV

Prima ◀▶ para seleccionar esta opção. Quando terminado, ligue o dispositivo ligado. O televisor ligar-se-á automaticamente.

Lista de Dispositivos

Prima **ENTER** para abrir o menu principal do dispositivo.

Menu do Dispositivo

Aceda ao menu do dispositivo.

6.0 MEDIA

6.1 Lembrete ao utilizar o leitor USB

1. Alguns dispositivos de armazenamento USB poderão não ser compatíveis para funcionar correctamente com este televisor.
2. Faça uma cópia de segurança de todos os dados no dispositivo de armazenamento USB para o caso de se perderem os dados devido a um acidente inesperado. A STRONG não assume qualquer responsabilidade por perdas devido a uma utilização incorrecta ou mau funcionamento. A cópia de segurança é da responsabilidade do consumidor.
3. Para ficheiros maiores, a velocidade de carregamento pode ser ligeiramente mais lenta.
4. A velocidade de reconhecimento de um dispositivo de armazenamento USB pode variar consoante o dispositivo utilizado.
5. Ao ligar ou desligar o dispositivo de armazenamento USB, certifique-se de que o televisor não está em modo USB caso contrário o dispositivo de armazenamento USB ou os ficheiros gravados no mesmo poderão ser danificados.
6. Utilize apenas um dispositivo de armazenamento USB que esteja formatado em sistema de ficheiros FAT16, FAT32, NTFS (apenas reprodução) fornecido com o sistema operativo do Windows. No caso de um dispositivo de armazenamento formatado como um utilitário diferente que não seja suportado pelo Windows, este poderá não ser reconhecido.
7. Para actualizações de software e funções de banco de dados, recomenda-se usar pen drives USB (chaves) em FAT16 ou.32.
8. Ao utilizar um disco rígido USB que não seja alimentado de forma independente, assegure-se de que a sua potência não excede 500 mA. Caso contrário, o sistema de TV passará para o modo de espera, e deverá retirar o disco rígido USB e reiniciar o sistema de TV.
9. A mensagem "Unsupported File" (Ficheiro não compatível) será mostrada se o formato de ficheiro não for suportado ou o ficheiro estiver corrompido.
10. A grande imagem em FHD precisa de mais tempo para ser processada, o que não depende do televisor. Por favor, seja paciente.
11. Este televisor pode não suportar alguns ficheiros multimédia alterados e actualizados devido à alteração do formato de codificação ou outros avanços técnicos.
12. Por favor consulte o capítulo 9. **Anexo** para consultar uma lista de formatos de ficheiros suportados para reprodução USB.

6.2 Menu USB

Prima **SOURCE** (Fonte) e seleccione *Media*. Pode ver ficheiros de filmes, música e fotografias a partir dos seus dispositivos de armazenamento USB. Ligue um dispositivo de armazenamento USB ao terminal de entrada USB e seleccione os tipos de meios na página de início: *Filme, Música, Fotografia e texto*. Prima **ENTER**, o ecrã mostra o dispositivo USB que estiver ligado, prima novamente **ENTER** para ver as pastas de ficheiros e os ficheiros. Prima ▲▼ ou ◀▶ para seleccionar uma pasta, prima **ENTER** para abrir a pasta e seleccionar os ficheiros. Coloque em realce o ficheiro que deseje reproduzir ou ver ou prima

directamente ► || para iniciar a reprodução imediatamente. Prima ■ para interromper a reprodução e voltar à pasta do nível superior. Prima repetidamente RETURN para voltar à pasta de nível superior. Repita novamente para seleccionar e reproduzir outro tipo de suporte.

NOTA: Ao seleccionar um dos três tipos de suporte, por exemplo *Filme*, as pastas apresentadas mostrarão apenas ficheiros de vídeos e de nenhum outro formato.

6.2.1 Reproduzir filmes

Fig. 6

Durante a reprodução, prima INFO ou ENTER para mostrar/sair da barra do menu (Fig. 6). Prima os **botões de controlo do USB** no comando remoto para fazer operações relevantes.

Reproduzir&Pausa/Stop/Ant./Seg

Prima ► || para reproduzir ou fazer uma pausa na reprodução. Prima ■ para interromper a reprodução. Prima ◀▶▶ para reproduzir o ficheiro de vídeo anterior ou seguinte. Prima INFO e utilize ◀▶ para colocar em realce o ícone correspondente da barra de controlo e, em seguida, prima ENTER. O televisor responderá em conformidade.

Retrocesso Rápido/Avanço Rápido

Prima e mantenha premido durante alguns segundos ◀▶▶ para determinar o ponto de reprodução desejado e, em seguida, prima ► || para iniciar a reprodução a partir da nova posição.

Modo de Reprodução

Coloque em realce o ícone correspondente e prima ENTER para passar para outro modo de reprodução.

Informação

Coloque em realce o ícone correspondente e prima ENTER para visualizar as informações do vídeo que estiver a ser reproduzido.

Aspect Ratio Proporções da Imagem

Coloque o botão em realce e prima ENTER para seleccionar o modo de visualização.

6.2.2 Reproduzir música

Fig. 7

Prima INFO ou ENTER para mostrar/sair da barra do menu (Fig. 7). Prima os **botões de controlo USB** no comando remoto para fazer operações relevantes.

Play & Pause/Stop/Previous/Next

Prima ► || para reproduzir ou fazer uma pausa na reprodução. Prima ■ para interromper a reprodução. Prima ◀▶▶ para reproduzir o ficheiro de música anterior ou seguinte. Prima ◀▶ para colocar em realce o ícone correspondente da barra de controlo e, em seguida, prima ENTER. O televisor responderá em conformidade.

Avanço Rápido/ Retrocesso Rápido

Prima e mantenha premido durante alguns segundos ◀▶▶ para determinar o ponto de reprodução desejado e, em seguida, prima ► || no comando remoto para iniciar a reprodução a partir da nova posição.

<i>Repetir</i>	Coloque o ícone em realce e prima ENTER . Pode seleccionar 3 modos diferentes: <i>Nenhum</i> para desactivar a função, <i>1</i> para repetir apenas uma pista e <i>Todas</i> para repetir a lista inteira assim que terminar.
<i>Informação</i>	Coloque em realce o ícone e prima ENTER para visualizar as informações da música que estiver a ser reproduzida.

NOTA:

- Se um (ou mais) ficheiro(s) da lista de reprodução for seleccionado, os botões ◀▶ só reproduzirão os ficheiros seleccionados.
- Este menu apenas mostra ficheiros suportados.
- Os ficheiros com outras extensões de ficheiro não são mostrados, mesmo que estejam guardados no mesmo dispositivo de armazenamento USB.
- Um ficheiro mp3 com elevada modulação pode provocar distorção do som durante a reprodução.
- Este televisor suporta a apresentação das letras (em inglês). O número máximo de caracteres por linha é de 48.
- O nome do ficheiro da música e da letra deverá ser igual para que seja apresentada a letra enquanto é reproduzida a música.
- Se desejar ver a letra no ecrã ao mesmo tempo que reproduz a música, deverá guardar a letra na mesma pasta utilizando o mesmo nome de ficheiro com a extensão ".lrc".

6.2.3 Navegar pelas fotografias

Fig. 8

Prima **INFO** ou **ENTER** para mostrar/sair da barra do menu (Fig. 8). Prima os **botões de controlo USB** no comando remoto para fazer operações relevantes.

Play & Pause/Stop/Previous/Next

Prima ▶ || para reproduzir ou fazer uma pausa na reprodução. Prima ■ para interromper a reprodução. Prima ◀▶ para mostrar a fotografia anterior ou seguinte. Prima ◀▶ para colocar em realce o ícone da barra de controlo e, em seguida, prima **ENTER**. O televisor responderá em conformidade.

<i>Repetir</i>	Coloque o ícone em realce e prima ENTER . Pode seleccionar 3 modos diferentes: <i>Nenhum</i> para desactivar a função, <i>1</i> para repetir apenas uma pista e <i>Todas</i> para repetir a lista inteira assim que terminar.
<i>Informação</i>	Coloque em realce o botão e prima ENTER para visualizar as informações da fotografia mostrada.
<i>Rodar</i>	Coloque em realce o ícone da barra do menu e prima ENTER para rodar a fotografia de 90° no sentido do relógio ou no sentido oposto ao do relógio.
<i>Zoom In/Zoom Out</i>	Coloque em realce o ícone da barra do menu e prima ENTER para aproximar ou afastar a fotografia.
<i>Mover Vista</i>	Quando a fotografia é aumentada, utilize esta função para ver convenientemente. Coloque em realce este ícone, prima ENTER e, em seguida, prima ◀▶ ▲▼ para mover a fotografia.

NOTA: A função de mover  só está disponível quando a fotografia é ampliada.

6.2.4 Navegar pelos documentos do texto

Prima ◀▶ para seleccionar *Texto* no menu principal. Em seguida, prima ◀▶ para seleccionar a unidade de disco que deseja ver e prima ENTER para aceder. Selecciono o ficheiro que deseja visualizar utilizando ▲▼◀▶ e confirme premindo ENTER. Abandone este passo premindo ENTER. Prima ◀▶ para seleccionar *voltar* e recuar até ao menu anterior.

6.2.5 Actualização de Software através de USB

De tempos a tempos, pode verificar se está disponível alguma versão de software melhorada. Poderá fazê-lo visitando o nosso site e, se for o caso, descarregar a nova versão a partir do site www.strong.tv. Procure o número do modelo na secção de apoio ao serviço do nosso site. Se existir alguma versão melhorada do software poderá descarregar o ficheiro e copiá-lo para a raiz de um dispositivo USB. Em seguida, prima o botão ▲▼ para seleccionar *Actualização de Software (USB)* a partir do menu *SETUP* do seu televisor. Em seguida, insira o seu dispositivo USB na ranhura USB e prima ENTER para actualizar o respectivo software. Confirme com Yes (Sim) utilizando ◀▶. Quando a actualização estiver terminada, retire o dispositivo USB, desligue o seu dispositivo da fonte de alimentação e volte a ligá-lo.

7.0 RESOLUÇÃO DE PROBLEMAS

Antes de solicitar um serviço técnico, reveja as seguintes informações para detectar possíveis causas e soluções para o problema que estiver a ocorrer. Se o televisor não estiver a funcionar correctamente depois de terminadas as verificações, por favor contacte a linha de assistência local ou o concessionário STRONG. Em alternativa, pode enviar um mail de apoio através do nosso site www.strong.tv.

Problema	Possível causa e solução
O indicador LED/Espera não acende	1. Verifique se a ficha de alimentação está correctamente ligada na televisão e na tomada elétrica.
	2. Certifique-se de que o interruptor está LIGADO também em todos os conectores multiponto.
	3. A tomada elétrica poderá estar danificada.
	4. O LED de Espera tem um defeito.
Sem sinal	1. A TV não está ligada a uma fonte de sinal (DVB-C, DVB-S/S2 ou DVB-T/T2) ou a antena (terrestre ou de satélite) talvez não esteja alinhada correctamente, de acordo com a respetiva ligação; o equipamento de distribuição poderá ter uma avaria, ter alguma incompatibilidade ou defeito.
	2. DVB-T/T2: antenas ativas necessitam que a alimentação da antena esteja LIGADA ou que esteja ligada a alimentação externa. A antena poderá estar fora de uma zona de receção de sinal digital. Verifique a referência dos fornecedores de serviços relativamente a cobertura.
	3. DVB-S/S2: valores incorretos de alguns parâmetros do sintonizador (por exemplo, um ou vários canais mudam de transponder ou já não são emitidos). Valores incorretos de parâmetros LNB.

Problema	Possível causa e solução
A imagem e o som permanecem congelados ou são visíveis no ecrã macroblocos ou distorções semelhantes	<p>DVB-S/S2, DVB-T/T2: o sinal de receção é demasiado fraco ou está a ser distorcido por sinais eletromagnéticos, de alta-frequência ou outros sinais de interferência.</p> <p>DVB-T/T2: perturbações provocadas por reflexões de sinal.</p> <p>DVB-C, DVB-S/S2: os cabos de ligação na fonte de sinal são demasiado longos (demasiada atenuação).</p> <p>DVB-T/T2, DVB-S/S2: a antena não está devidamente ajustada ou está desalinhada após uma possível tempestade, etc.</p>
Qualquer outro problema relacionado com receção ou sinal	<p>1. Cabos no geral poderão estar soltos. Poderá ter entrado humidade em cabos ou conectores. No momento, existe chuva ou uma tempestade forte (DVB-S/2 e -T/T2). Verifique as ligações dos cabos.</p> <p>DVB-S/2 e -T/T2: verifique todos os equipamentos ligados entre o ponto de receção e a televisão.</p> <p>Aguarde que a chuva/tempestade forte passe. Se não encontrar uma solução, consulte um especialista local em satélites.</p>
	<p>2. DVB-S/S2: o prato do satélite NÃO está alinhado com o(s) satélite(s) (correto(s)). Consulte um especialista local em satélites.</p>
	<p>3. DVB-S/S2: o prato do satélite é demasiado pequeno. Encontram-se árvores ou edifícios no caminho. Consulte um especialista local em satélites.</p>
	<p>4. DVB-S/S2: o sinal é demasiado forte, poderá ser necessário ser atenuado. Consulte um especialista local em satélites.</p>
Sem cor	<p>1. Os dispositivos não estão devidamente ligados (entradas SCART, RCA) ou estão a ser utilizados cabos errados/defeituosos.</p>
	<p>2. Ajuste a saturação.</p>
	<p>3. Mude de canal na televisão. É possível que o programa atual seja transmitido em preto e branco.</p>
Sem imagem, som normal	<p>1. Ajuste o brilho e o contraste.</p>
	<p>2. Está sintonizado um canal de rádio, o programa não está a transmitir sinal de vídeo ou existe outra interferência/falha de transmissão.</p>
Imagem normal, sem som	<p>1. Prima o botão para aumentar o nível do volume.</p>
	<p>2. O som está mudo, prima MUDO para restabelecer o som.</p>
	<p>3. Se forem utilizados dispositivos externos para emitir som, certifique-se de que são selecionadas as fontes corretas e o modo de som correto. Para obter detalhes, verifique também as dicas no Manual do Utilizador dos dispositivos ligados.</p>
	<p>4. Poderá estar sintonizado um canal sem áudio (demo), o programa não está a transmitir sinal de áudio ou existe alguma outra interferência/falha de transmissão.</p>

Problema	Possível causa e solução
A reprodução de vídeo está a provocar macroblocos/ congelamento de imagem ou distorções semelhantes, especialmente no conteúdo HD	A velocidade de leitura/escrita do seu dispositivo USB poderá estar demasiado baixa. Certifique-se de que utiliza um dispositivo de armazenamento USB com velocidade e espaço suficientes. Dispositivos de armazenamento USB poderão não suportar velocidade suficiente.
O controlo remoto não funciona	1. Substitua as pilhas. Se estiver a utilizar pilhas recarregáveis, certifique-se de que são de baixa autodescarga.
	2. As pilhas não estão instaladas corretamente ou foram misturados tipos de baterias.
	3. O sensor de IV está bloqueado ou poderá estar a sofrer interferência de um fonte luminosa forte.
A televisão desliga-se após algum tempo	LIGUE a televisão e verifique as definições da função de ESPERA automática; por predefinição, a televisão DESLIGA-SE após 4 horas para cumprir os regulamentos europeus de baixo consumo energético e para ajudar a poupar energia.

NOTA:

Se, depois destas soluções, o problema persistir, por favor contacte o centro de apoio local ou envie um mail de apoio através do nosso site www.strong.tv.

8.0 ESPECIFICAÇÕES

Áudio

Saída de Áudio: 2 x 3 W

Vídeo

Cobertura de canal: DVB-T/T2: 174 MHz-230 MHz; 470 MHz-860 MHz

DVB-C: 50-858 MHz

DVB-S/S2: 950 MHz-2150 MHz

Sistema: DTV: DVB-T/T2, DVB-S/S2, DVB-C

ATV: PAL/SECAM (BG/DK/1)

AV: PAL, NTSC

Conectores

1x ANT/CABLE IN (entrada ANT/CABLE)

1x PC audio in

1x SAT IN (entrada SAT)

1x HDMI

1x SCART

1x USB

1x S/PDIF (coax.)

1x VGA

1x AV IN (entrada AV)

1x INTERFACE COMUM (CI+)

1x Mini YPbPr

1x auscultadores

Dados Gerais

Tensão de operação:	100 ~ 240 V CA 50/60 Hz
Tensão de entrada	DC 12 V 3 A
Consumo:	máx. 40 W, tip. 25 W
Consumo em espera:	<0.5 W
Temperatura de operação:	+25 °C
Temperatura de armazenamento:	-15 °C ~ +45 °C
Humidade em operação:	20% ~ 80% RH, sem condensação
Humidade em armazenamento:	10% ~ 90% RH, sem condensação
Dimensões (LxPxA) em mm:	550.7 x 367.3 x 161
Peso líquido:	2,66 kg

DOCUMENTO IMPORTANTE PARA QUESTÕES DE GARANTIA! POR FAVOR CONSERVE O CARTÃO!

Todos os clientes fora de Portugal devem por favor contactar o revendedor local para obter mais informações sobre o apoio da assistência técnica.

Caro cliente,

se ocorrerem inesperadamente problemas técnicos com o seu dispositivo, por favor tenha em atenção os seguintes pontos:

- 1** Em **PRIMEIRO** lugar contacte a nossa **LINHA DIRECTA** - a nossa dedicada equipa presta ajuda telefónica com pequenos problemas.

PORTUGAL:  **+351 2 10006125**

- 2** Tenha à mão o comprovativo de compra, a designação exacta do tipo e o número de série do dispositivo em questão

Este serviço é gratuito ao abrigo das disposições legais da garantia. Isto não inclui danos causados pela utilização e/ou erosão. Depois do terminado o período de garantia ou em caso de dano, para o qual não podemos dar nenhuma garantia, irá receber uma estimativa de custo para a reparação.

No caso de accionar a garantia, por favor separe o cartão da garantia e proceda do seguinte modo: Todos os tamanhos de televisores: Contacte o centro de assistência técnica para organizar a recolha do dispositivo.

STRONG Service Center • c / o AT Informática LDA • Rua de Lionesa 446 D7 • 4465-671 Leça do Balio • Portugal*

Tel: +351-2-10006125

ATENÇÃO!

A GARANTIA SÓ É VÁLIDA COM O CARTÃO DA GARANTIA PREENCHIDO E O RECIBO ORIGINAL DA COMPRA. POR FAVOR CERTIFIQUE-SE DE QUE A UNIDADE ESTÁ BEM EMBALADA - IDEAL NA CAIXA ORIGINAL!

*A mudança de morada está sujeita a alterações. Poderá confirmar a morada actual no nosso site: www.strong.tv

CARTÃO DA GARANTIA**PORTUGAL**

Por favor preencha com letra legível todos os campos abaixo.

Número RMA: _____

Número do Modelo: _____

Data de Compra: _____

Revendedor:

(a preencher apenas se não estiver legível no documento original)

Nome: _____

Rua: _____

Código postal: _____

Cidade: _____

Tel.: _____

Comprador:

Nome/Apelido: _____

Rua: _____

Código postal: _____

Cidade: _____

Tel.: _____

Descrição do erro

(as reclamações só podem ser processadas com uma descrição detalhada do erro)

Data, assinatura: _____

A garantia do dispositivo é válida por 24 meses a contar da data de compra. Os termos da garantia estão limitados a Portugal. Fora destes dois países, por favor contacte a loja onde adquiriu este dispositivo. Não estão incluídos na assistência gratuita:

- Manuseamento e operação desadequados
- Carregamento de software não autorizado pela STRONG
- Danos provocados por terceiros ou de força maior
- Danos de transporte
- Intervenções levadas a cabo por pessoal não autorizado

A possível reparação paga só poderá ser levada a cabo depois de consultado o proprietário e após pedido expresso.