



Registe
já o seu novo
aparelho no MyBosch
e obtenha
vantagens gratuitas:
[bosch-home.com/
welcome](http://bosch-home.com/welcome)



Máquina de lavar/secar

WNA14400ES

pt Manual de instruções e Instruções de instalação

A sua nova máquina de lavar/ secar

Optou por uma máquina de lavar/secar da marca Bosch.

Por favor, consagre alguns minutos para ler este manual e conheça as vantagens da sua máquina de lavar/secar.

Para corresponder ao alto nível de qualidade da marca Bosch, todas as máquinas de lavar roupa que saem da nossa fábrica são cuidadosamente testadas relativamente ao seu funcionamento e perfeitas condições.

Para mais informações sobre os nossos produtos, acessórios, peças de substituição e serviços, visite o nosso site www.bosch-home.com ou consulte os nossos centros de Assistência Técnica.

Se o manual de utilização e de instalação descrever diferentes modelos, será chamado à atenção para as diferenças nos respetivos pontos.



Colocar a máquina de lavar em funcionamento apenas após ter lido este manual de utilização e de instalação!

Regras de apresentação

⚠ Aviso!

Esta combinação de símbolo e palavra de sinalização faz referência a uma situação potencialmente perigosa. A não observância pode levar à morte ou causar ferimentos.

Atenção!

Esta palavra de sinalização faz referência a uma situação potencialmente perigosa. A não observância pode levar a danos materiais e ambientais.

Nota/dica

Notas para a utilização ideal do aparelho/informações úteis.

1. 2. 3./a) b) c)







Os passos a executar são apresentados através de números ou letras.

■ / -

As enumerações são apresentadas através de um quadrado ou um travessão.

Índice

	Utilização pretendida	4
	Instruções de segurança	5
	Crianças/pessoas/animais	5
	Instalação	6
	Funcionamento	9
	Limpeza/manutenção	11
	Proteção ambiental	13
	Embalagem/aparelho usado	13
	Poupe energia e conserve os recursos	13
	Modo de poupança de energia	13
	Posicionamento e ligação	14
	Equipamento fornecido	14
	Instruções de segurança	14
	Superfície de instalação	15
	Instalação numa base ou num chão com vigas de madeira	15
	Instalação do aparelho numa kitchenette	15
	Remover os bloqueios para transporte	16
	Remover os montantes de suporte	17
	Mangueiras e cabos	17
	Admissão de água	18
	Saída de água	19
	Alinhamento	20
	Ligação elétrica	21
	Antes de lavar pela primeira vez	21
	Transporte	21
	Familiarizar-se com o aparelho	23
	Aparelho	23
	Painel de comandos	24
	Painel de indicações	25
	Roupa	26
	Preparar a roupa para lavar	26
	Preparar a roupa para secar	27
	Engomar	27
	Tingir/branquear	27
	Detergentes e produtos de conservação	28
	Recomendação de detergente	28
	Visão geral de programas	29
	Programa selecionável	29
	Tabela de secagem	34
	Regulações padrão do programa	35
	Temp. °C	35
	Ⓢ Centrif.	35
	Terminado em	35
	Regulações adicionais do programa	36
	Tipo secado	36
	↓ Prelav.	36
	👉 Fácil	36
	SpeedPerfect	37
	Utilizar o aparelho	37
	Preparar o aparelho	37
	Selecionar o programa/ligar o aparelho	37
	Colocar roupa no tambor	38
	Dosear e deitar detergente e produto de tratamento adicional	38
	Iniciar o programa	40
	Fecho de segurança para crianças	40
	Acrescentar/remover roupa	40
	Alterar o programa	40
	Cancelar o programa	41
	Fim do programa	41
	Remover roupa/desligar o aparelho	41
	Regulações do aparelho	42
	Sensores	42
	Sistema de deteção de carga desequilibrada	42

	Limpeza e manutenção	43
	Estrutura da máquina/Painel de comandos	43
	Tambor	43
	Descalcificação	43
	Esvaziar a gaveta para detergente, limpar a gaveta para detergente e o respetivo alojamento	43
	Bomba de escoamento está bloqueada	44
	A mangueira de escoamento no sifão está bloqueada	45
	O filtro na entrada de água está bloqueado	45
	Falhas e o que fazer para eliminá-las	46
	Desbloqueio de emergência	46
	Informações no painel de indicações	47
	Falhas e o que fazer para eliminá-las	49
	Serviço de assistência ao cliente	53
	Número de produto (E-Nr.) e número de produção (FD)	53
	Valores de consumo	54
	Dados técnicos	55
	Garantia Aqua-Stop	55

Utilização pretendida

- Este aparelho destina-se exclusivamente a uma utilização doméstica privada.
- Não instale nem opere este aparelho em locais que possam ficar sujeitos a condições de gelo e/ou no exterior. O aparelho poderá ficar danificado, caso água residual congele no seu interior. Se as mangueiras congelarem, poderão apresentar ruturas/rebentar.
- Este aparelho só pode ser usado para a lavagem de roupa doméstica, nomeadamente peças laváveis à máquina e lãs laváveis à mão (ver etiqueta na peça). A utilização do aparelho para qualquer outro fim encontra-se fora do âmbito da sua aplicação prevista e é proibida.
- Este aparelho só pode ser usado para secar e refrescar roupa doméstica, nomeadamente peças lavadas com água e adequadas para secagem na máquina (ver etiqueta na peça). A utilização do aparelho para qualquer outro fim encontra-se fora do âmbito da sua aplicação prevista e é proibida.
- Este aparelho é adequado para uma operação com água da rede pública e detergentes disponíveis no mercado, bem como produtos de tratamento (têm de ser adequados para máquinas de lavar roupa).
- O aparelho destina-se a ser usado até uma altura máxima de 4000 metros acima do nível do mar.

Antes de ligar o aparelho:

Certifique-se de que não há danos visíveis no aparelho. Não opere o aparelho, caso ele esteja danificado. Caso tenha algum problema, contacte o seu revendedor especializado ou o nosso serviço de assistência técnica.

Leia e siga as instruções de operação e de instalação, bem como todas as restantes informações que acompanham este aparelho.

Guarde os documentos para uma utilização posterior ou para futuros proprietários.

Instruções de segurança

As seguintes informações de segurança e advertências são disponibilizadas para protegê-lo contra ferimentos e evitar danos materiais no meio envolvente.

No entanto, é importante adotar as precauções necessárias e agir com cuidado durante a instalação, manutenção, limpeza e operação do aparelho.

Crianças/pessoas/animais

Aviso

Risco de morte!

Crianças e outras pessoas incapazes de avaliar os riscos associados à utilização do aparelho podem ferir-se ou colocar-se em situações que impliquem risco de vida. Tenha, por isso, em atenção:

- O aparelho pode ser utilizado por crianças com idade superior a 8 anos e por pessoas com capacidades físicas, sensoriais ou mentais reduzidas, ou com falta de experiência ou conhecimento, desde que as mesmas sejam supervisionadas ou tenham recebido instruções sobre a utilização segura do aparelho e tenham compreendido os potenciais riscos associados à utilização do aparelho.
- As crianças não devem brincar com este aparelho.
- Não deixe que as crianças limpem ou efetuem a manutenção deste aparelho sem supervisão.
- Mantenha as crianças com idade inferior a 3 anos e os animais afastados deste aparelho.
- Não deixe o aparelho sem supervisão quando crianças ou outras pessoas incapazes de avaliar os riscos se encontram nas proximidades.

Aviso

Risco de morte!

As crianças podem trancar-se no interior dos aparelhos e ficar numa situação que implique risco de vida.

- Não coloque o aparelho atrás de uma porta, pois tal pode obstruir a porta do aparelho ou impedir que ela abra por completo.
- Quando o aparelho atingir o fim da sua vida útil, retire a ficha da tomada **antes** de cortar o cabo de alimentação e, em seguida, destrua o bloqueio na porta do aparelho.

Aviso

Risco de asfixia!

As crianças podem ficar presas na embalagem/película de plástico ou componentes da embalagem, caso lhes seja permitido brincar com eles, ou podem puxá-los sobre as suas cabeças e sufocar.

Mantenha a embalagem, a película de plástico e os componentes da embalagem afastados das crianças.

Aviso

Risco de intoxicação!

Se ingeridos, os detergentes e produtos de conservação podem resultar em intoxicação. Se os ingerir acidentalmente, consulte um médico. Mantenha os detergentes e os produtos de conservação fora do alcance das crianças.

Aviso

Irritação ocular/da pele!

O contacto com detergentes ou produtos de conservação pode causar irritação ocular/da pele.

Lave minuciosamente os olhos/a pele, caso entre(m) em contacto com detergentes ou produtos de conservação. Mantenha os detergentes e os produtos de conservação fora do alcance das crianças.

Instalação

Aviso

Risco de choque elétrico/ incêndio/danos materiais/ danos no aparelho!

A instalação incorreta do aparelho pode revelar-se perigosa. Certifique-se que:

- A tensão de rede na sua tomada corresponde à tensão nominal especificada no aparelho (placa de identificação). As potências de ligação e a potência necessária do fusível encontram-se especificadas na placa de identificação.
- O aparelho não deve ser alimentado através de um dispositivo de ativação externo, como um temporizador, ou ligado a um circuito periodicamente ligado e desligado por um equipamento.
- A ficha de rede e a tomada de proteção de contacto são compatíveis e o sistema de ligação à terra foi corretamente instalado.
- A instalação tem uma secção transversal adequada.

- A ficha de rede está sempre livremente acessível. Se isto não for possível, por forma a cumprir os regulamentos de segurança pertinentes, tem de ser instalado um interruptor (de corte de corrente bipolar) na instalação fixa, em conformidade com os regulamentos de instalações elétricas.
- Se utilizar um disjuntor de corrente residual, utilize apenas um que possua a seguinte marca: . A presença desta marca é a única forma de assegurar que o disjuntor cumpre todos os regulamentos aplicáveis.

Aviso

Risco de choque elétrico/ incêndio/danos materiais/ danos no aparelho!

Se o cabo de alimentação do aparelho for alterado ou danificado, tal pode resultar em choque elétrico, curto-circuito ou incêndio provocado pelo sobreaquecimento.

O cabo de alimentação não pode ser dobrado, esmagado ou alterado, nem pode entrar em contacto com quaisquer fontes de calor.

Aviso

Risco de incêndio/danos materiais/danos no aparelho!

A utilização de extensões ou tomadas múltiplas pode resultar em incêndio devido a sobreaquecimento ou curto-circuito.

Ligue o aparelho diretamente a uma tomada ligada à terra corretamente instalada. Não utilize extensões, tomadas múltiplas ou acopladores multidirecionais.

Aviso

Risco de ferimentos/danos materiais/danos no aparelho!

- O aparelho pode vibrar ou mover-se durante a operação, o que pode resultar em ferimentos ou danos materiais. Coloque o aparelho numa superfície limpa, uniforme e sólida, e, usando um nível de bolha, nivele-o com a base aparafusada.
- Se pegar em quaisquer peças salientes do aparelho (p. ex., a porta do aparelho), com o intuito de o levantar ou deslocar, estas peças podem partir e causar ferimentos. Não pegue em quaisquer peças salientes do aparelho para deslocar o mesmo.

Aviso

Risco de ferimentos!

- O aparelho é muito pesado. Levantar o aparelho pode resultar em ferimentos. Não levante o aparelho por si mesmo.
- O aparelho tem arestas vivas nas quais pode cortar as mãos. Não pegue no aparelho pelas suas arestas vivas. Use luvas de proteção para levantar o aparelho.
- Se as mangueiras e os cabos de alimentação não estiverem corretamente instalados, eles poderão constituir um perigo de tropeço, o que pode resultar em ferimentos. Instale as mangueiras e os cabos de modo a que não constituam um perigo de tropeço.

Atenção!

Danos materiais/danos no aparelho

- Se a pressão da água for demasiado alta ou demasiado baixa, o aparelho pode não ser capaz de funcionar corretamente, o que também poderá resultar em danos materiais ou danos no aparelho. Certifique-se de que a pressão da água na instalação de abastecimento de água é de, pelo menos, 100 kPa (1 bar), e não excede 1000 kPa (10 bar).
- Se as mangueiras de água forem alteradas ou danificadas, tal pode resultar em danos materiais ou danos no aparelho. As mangueiras de água não podem ser dobradas, esmagadas, alteradas ou cortadas.
- A utilização de mangueiras fornecidas por terceiros para ligar o abastecimento de água pode resultar em danos materiais ou danos no aparelho. Utilize exclusivamente as mangueiras fornecidas com o aparelho ou mangueiras de substituição genuínas.

- Para efetuar o transporte, o aparelho é fixo com dispositivos de bloqueio para transporte. Se os dispositivos de bloqueio para transporte não forem removidos antes do funcionamento do aparelho, tal pode resultar em danos no aparelho. É importante que todos os dispositivos de bloqueio para transporte sejam removidos por completo antes de utilizar o aparelho pela primeira vez. Certifique-se de que guarda estes dispositivos de bloqueio para transporte separadamente. É importante que volte a instalar os dispositivos de bloqueio para transporte, caso seja necessário transportar o aparelho, por forma a impedir que o aparelho sofra danos de transporte.

Funcionamento

Aviso

Risco de explosões/incêndio!

Roupa que tenha entrado em contacto com solventes, óleo, cera, removedor de cera, tinta, massa lubrificante ou tira-nódoas pode inflamar quando seca na máquina, ou até causar a explosão do aparelho. Tenha, por isso, em atenção:

- Enxague a roupa minuciosamente com água quente e detergente antes de a secar na máquina.
- Não coloque roupa para secar neste aparelho, caso ela não tenha sido previamente lavada.
- Não utilize o aparelho caso tenham sido usados químicos industriais para limpar a roupa.

Aviso

Risco de explosões/incêndio!

- Roupa pré-tratada com agentes de limpeza que contenham solventes, como, p. ex., tira-nódoas / solventes de limpeza, pode causar uma explosão no tambor. Enxague a roupa minuciosamente com água antes de a lavar na máquina.
- Alguns objetos podem inflamar durante a secagem ou mesmo causar um incêndio ou uma explosão no aparelho. Remova quaisquer isqueiros ou fósforos dos bolsos das peças de roupa.
- Se existir pó de carvão ou farinha no ar, em torno do aparelho, tal pode causar uma explosão. Certifique-se de que a área em torno do aparelho se mantém limpa durante o funcionamento.

 **Aviso**

Risco de incêndio/danos materiais/danos no aparelho!

Se um programa terminar antes da conclusão do ciclo de secagem, tal impede que a roupa arrefeça o suficiente e pode causar a inflamação da roupa, podendo resultar em danos materiais ou danos no aparelho.

- Durante a última parte do ciclo de secagem, a roupa presente no tambor não é aquecida (ciclo de arrefecimento). Isto visa assegurar que a roupa é mantida a uma temperatura à qual não fica danificada.
- Não desligue o aparelho antes de o ciclo de secagem terminar, a menos que remova imediatamente todas as peças de roupa do tambor e as espalhe (para dissipar o calor).

 **Aviso**

Risco de intoxicação!

Fumos tóxicos podem ser libertados por agentes de limpeza que contenham solventes, como, p. ex., solventes de limpeza. Não utilize agentes de limpeza que contenham solventes.

 **Aviso**

Risco de ferimentos!

- Se apoiar o seu peso/se sentar sobre a porta da máquina quando esta estiver aberta, o aparelho pode tombar e causar ferimentos. Não apoie o seu peso sobre a porta do aparelho quando esta estiver aberta.
- Se subir para cima do aparelho, o tampo pode partir e causar ferimentos. Não suba para cima do aparelho.
- Se colocar as mãos no tambor enquanto ele ainda estiver a rodar, poderá sofrer ferimentos nas mãos. Espere até o tambor ter parado de rodar.

 **Aviso**

Risco de escaldadura!

Se estiver a lavar a altas temperaturas, existe risco de escaldadura, caso entre em contacto com a solução quente à base de detergente (p. ex., ao escoar água quente para um lavatório). Não toque na solução à base de detergente.

 **Aviso**

Irritação ocular/da pele!

Detergente e produtos de conservação podem espalhar-se, caso a gaveta para detergente seja aberta enquanto o aparelho estiver em funcionamento.

Lave minuciosamente os olhos/a pele, caso entre(m) em contacto com detergentes ou produtos de conservação. Se os ingerir acidentalmente, consulte um médico.

Atenção!

Danos materiais/danos no aparelho

- Se a quantidade de roupa no aparelho exceder a sua capacidade de carga máxima, o aparelho pode não ser capaz de funcionar corretamente, o que também poderá resultar em danos materiais ou danos no aparelho.

Não exceda a capacidade de carga máxima de roupa seca. Certifique-se de que cumpre as capacidades de carga máximas especificadas para cada programa.

- Espuma e borracha de espuma podem deformar-se ou derreter se forem secas no aparelho.
Não seque peças de roupa que contenham espuma ou borracha de espuma no aparelho.

- Se deitar a quantidade errada de detergente ou agente de limpeza no aparelho, tal pode resultar em danos materiais ou danos no aparelho.
Utilize detergentes/produtos de conservação/agentes de limpeza e amaciadores em conformidade com as instruções do fabricante.

Limpeza/manutenção

Aviso

Risco de morte!

O aparelho é operado eletricamente. Há risco de choque elétrico, caso entre em contacto com componentes ligados. Tenha, por isso, em atenção:

- Desligue o aparelho.
Desligue o aparelho da fonte de alimentação (retire a ficha).
- Nunca segure na ficha de rede com as mãos molhadas.
- Ao retirar a ficha de rede da tomada, segure sempre na própria ficha e nunca no cabo de alimentação, caso contrário poderá danificar o cabo de alimentação.
- Não efetue quaisquer modificações técnicas no aparelho ou nas suas características.

- Reparações ou quaisquer outros trabalhos no aparelho só podem ser realizados pela nossa Assistência técnica ou por um electricista. O mesmo se aplica à substituição do cabo de alimentação (se necessário).
- É possível encomendar cabos de alimentação de substituição junto da nossa Assistência técnica.

Aviso

Risco de intoxicação!

Fumos tóxicos podem ser libertados por agentes de limpeza que contenham solventes, como, p. ex., solventes de limpeza. Não utilize agentes de limpeza que contenham solventes.

Aviso

Risco de choque elétrico/danos materiais/danos no aparelho!

Se a humidade penetrar no aparelho, tal pode causar um curto-circuito.

Não utilize uma lavadora de alta pressão, um aparelho de limpeza a vapor, uma mangueira ou pistola de jato para limpar o seu aparelho.

Aviso

Risco de ferimentos/danos materiais/danos no aparelho!

A utilização de peças de substituição e acessórios fornecidos por terceiros é perigosa e pode resultar em ferimentos, danos materiais ou danos no aparelho.

Por razões de segurança, utilize exclusivamente peças de substituições e acessórios genuínos.

Atenção!

Danos materiais/danos no aparelho

Agentes de limpeza e agentes para o pré-tratamento de roupa (p. ex., tira-nódoas, sprays de pré-lavagem, etc.) podem causar danos, caso entrem em contacto com as superfícies do aparelho. Tenha, por isso, em atenção:

- Não deixe que estes agentes entrem em contacto com as superfícies do aparelho.
- Limpe o aparelho unicamente com água e um pano macio e húmido.
- Remova imediatamente quaisquer resíduos de detergente, spray ou outros.



Proteção ambiental

Embalagem/aparelho usado



A embalagem deve ser eliminada de forma ambientalmente responsável. Este aparelho está rotulado em conformidade com a Diretiva Europeia 2012/19/UE relativa a aparelhos elétricos e eletrónicos usados (resíduos de equipamentos elétricos e eletrónicos - REEE). Esta diretiva determina o enquadramento aplicável à devolução e reciclagem de aparelhos usados em toda a UE.

Poupe energia e conserve os recursos

Se seguir estas instruções, o aparelho utilizará menos eletricidade e menos água.

Escolha programas de baixas temperaturas e tempos de lavagem mais longos e use capacidade máxima de carga → *Página 29*.

- O consumo de energia e de água é mais eficiente.

Use as regulações de economia do programa.

- Se ajustar as regulações de programa para um programa, o visor exibe o consumo previsto.

Adicione → *Página 28* detergente com base no grau de sujidade da roupa.

- Para sujidade ligeira ou normal, uma pequena porção de detergente é suficiente. Respeite a recomendação de dosagem do fabricante do detergente.

Reduza a temperatura da lavagem para a roupa com sujidade ligeira e normal.

- A baixas temperaturas, o aparelho consome menos energia. Para sujidade ligeira a normal, temperaturas mais baixas do que as indicadas na etiqueta de conservação também são suficientes.

Ajuste a velocidade de centrifugação máxima caso deseje secar a roupa posteriormente numa máquina de secar roupa com bomba de calor.

- Quanto mais seca estiver a roupa, menor será a duração do programa ao secar que, por sua vez, reduz o consumo de energia. Uma velocidade de centrifugação mais elevada reduz a humidade residual na roupa e aumenta o volume do ruído de centrifugação.

Lave a roupa sem pré-lavagem.

- A lavagem com pré-lavagem aumenta a duração do programa e aumenta o consumo de energia e de água.

O aparelho dispõe de uma função de ajuste contínuo e automático da carga.

- Dependendo do tipo de tecido e da capacidade de carga, a função de ajuste contínuo e automático da carga ajusta de forma ideal o consumo de água e a duração do programa.

Modo de poupança de energia

Se o aparelho não for utilizado por um período de tempo prolongado (aprox. 5 minutos), este comuta automaticamente para o modo de poupança de energia, a iluminação do painel de visualização apaga-se antes do início do programa e após o fim do programa, — (lâmpada indicadora do botão Início/Pausa + Carga) pisca. Para ativar a retroiluminação do visor, toque em qualquer área do painel de indicações.

modo de poupança de energia não será ativado quando o programa está em execução.

Posicionamento e ligação

Equipamento fornecido

Conselho: Verifique se o aparelho apresenta danos de transporte. Nunca utilize um aparelho danificado. Caso tenha alguma reclamação, contacte o revendedor ao qual adquiriu o aparelho ou a nossa Assistência técnica.

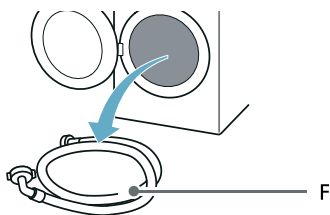
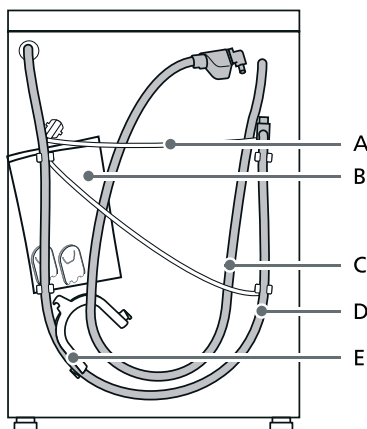

- A Cabo de alimentação
 - B Saco:
 - Instruções de instalação e de utilização
 - Diretório de localização da Assistência Técnica*
 - Garantia*
 - Folha suplementar das instruções de instalação e de utilização
 - Tampas de cobertura para aberturas após a remoção dos suportes de transporte
 - Guias de instalação Home Connect*
 - C Mangueira de admissão de água nos modelos aquaStop
 - D Mangueira de drenagem de água
 - E Cotovelo para fixar a mangueira de drenagem de água*
 - F Mangueira de admissão de água fria em modelos standard/Aqua-Secure
- * Conforme o modelo

Além disso, é necessária uma braçadeira de mangueira (24 - 40 mm de diâmetro, disponível em retalhistas especializados) para ligar a mangueira de drenagem de água a um sifão.

Ferramenta útil

- Nível de bolha para alinhamento
- Chave com:
 - WAF13 para soltar os suportes de transporte e
 - WAF17 para alinhar os pés do aparelho

Instruções de segurança

Aviso

Risco de ferimentos!

- O aparelho é muito pesado. Tenha cuidado ao levantar/transportar o aparelho.
- Quando o aparelho é levantado pelas suas peças salientes (p. ex., a porta do aparelho), os componentes podem quebrar e causar ferimentos. Não levante o aparelho por peças salientes.

- Se a mangueira e os cabos de alimentação não estiverem instalados corretamente, existe o risco de tropeçar e de ferimentos. Instale as mangueiras e os cabos de modo a que não exista risco de tropeçar.

Atenção!

Danos no aparelho

Mangueiras congeladas podem rasgar/rebentar.

Não instale o aparelho em áreas expostas ao gelo ou no exterior.

Atenção!

Danos causados pela água

Os pontos de ligação para as mangueiras de abastecimento e de escoamento de água estão sob alta pressão de água. Para evitar fugas e danos causados pela água, siga as instruções nesta secção.

Conselhos

- Para além das informações de segurança aqui indicadas, o fornecedor local de água e eletricidade poderá ter requisitos especiais.
- Em caso de dúvida, contacte um técnico especializado para instalar o aparelho.

Superfície de instalação

Conselho: O aparelho tem de estar alinhado de forma estável, para que não se desloque.

- A superfície de instalação deve estar firme e nivelada.
- Chãos/revestimentos do chão moles não são adequados.

Instalação numa base ou num chão com vigas de madeira

Atenção!

Danos no aparelho

O aparelho pode "deambular" e tombar da base, durante a centrifugação. Os pés do aparelho devem ser fixados com suportes de fixação.

N.º de encomenda WMZ 2200, WX 975600, CZ 110600, Z 7080X0.

Conselho: Em chãos com vigas de madeira, instale o aparelho:

- Num canto, se possível,
- Numa tábua de madeira à prova de água (mín. 30 mm de espessura), bem aparafusada ao chão.

Instalação do aparelho numa kitchenette

Aviso

Risco de morte!

Há risco de choque elétrico, caso toque em componentes ligados. Não remova a placa de cobertura do aparelho.

Conselhos

- É necessária uma largura do recesso de 60 cm.
- Instale o aparelho unicamente por baixo de um tampo contínuo, firmemente ligado aos armários adjacentes.

Remover os bloqueios para transporte

Atenção!

Danos no aparelho

- Para efetuar o transporte, o aparelho é fixo com bloqueios para transporte. Se os bloqueios para transporte não forem removidos, o aparelho pode ficar danificado durante o funcionamento. Antes de usar o aparelho pela primeira vez, certifique-se de que remove completamente os quatro bloqueios para transporte. Guarde os bloqueios num local seguro.
- Se o aparelho for transportado posteriormente, terá de reinstalar os bloqueios antes de transportar o aparelho, para evitar o aparecimento de danos decorrentes do transporte.

Conselho: Guarde os parafusos e as mangas num local seguro.

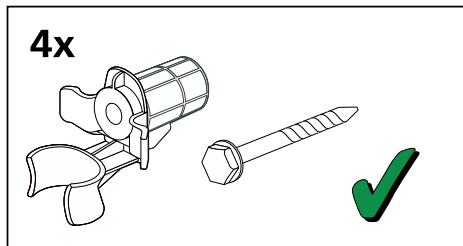

1. Retire as mangueiras dos suportes.

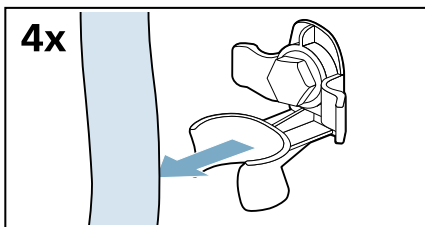

2. Desaperte e remova os quatro parafusos de suporte para transporte.

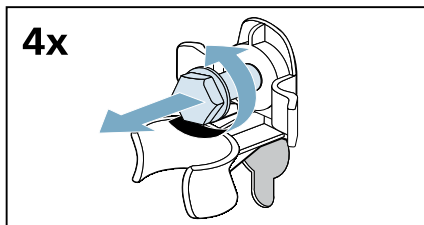

- a) Remova o cabo de alimentação dos suportes.

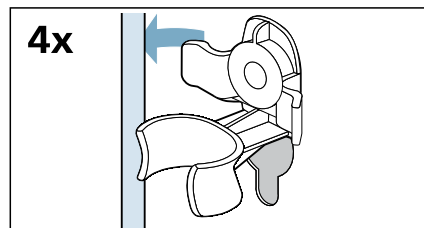

- b) Remova as mangas.

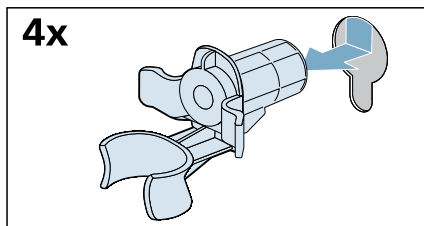

3. Coloque as coberturas.

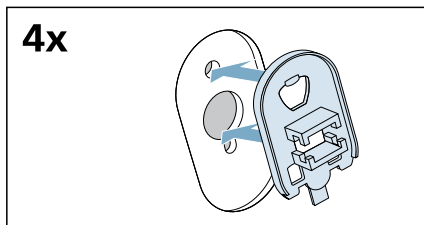

4. Bloquee firmemente as coberturas, pressionando os ganchos de engate.

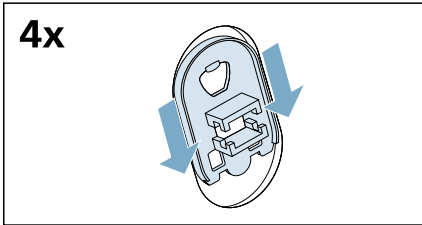

Remover os montantes de suporte

1. Desaparafuse e remova todos os parafusos nos suportes para transporte verticais.

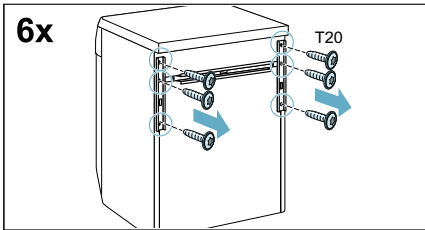

2. Remova os suportes para transporte.

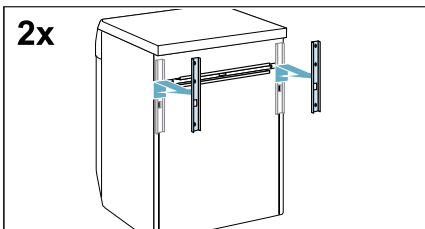

3. Desaperte e remova todos os parafusos no suporte para transporte horizontal.

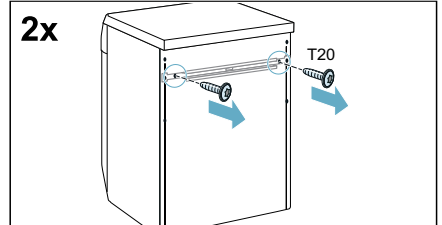

4. Remova o suporte para transporte.

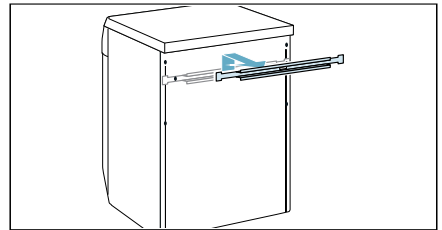

Mangueiras e cabos

Ligação do lado esquerdo

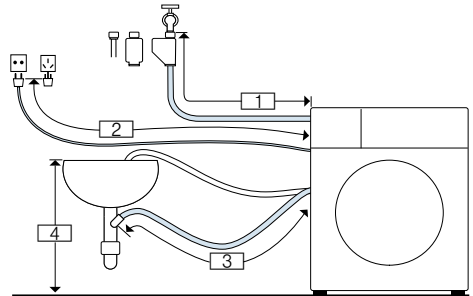

- 1 ~ 130 cm
- 2 ~ 150 cm
- 3 ~ 90 cm
- 4 60 cm ~ 100 cm

ou

Ligação do lado direito

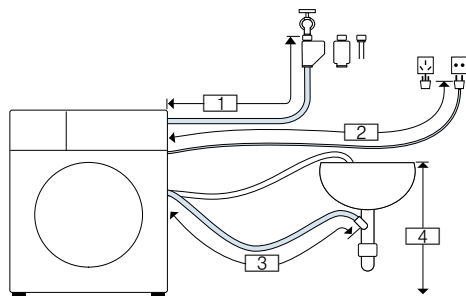

- 1 ~ 85 cm
- 2 ~ 195 cm
- 3 ~ 135 cm
- 4 60 cm ~ 100 cm

Conselho: Os seguintes estão disponíveis em revendedores especializados/no serviço de pós-venda:

- Uma extensão para Aqua-Stop ou mangueira de abastecimento de água fria (aprox. 2,50 m); n.º de encomenda. WMZ2381
- Uma mangueira de abastecimento mais comprida (aprox. 2,20 m) para modelo standard.

Admissão de água

⚠ Aviso **Risco de morte!**

Há risco de choque elétrico, caso toque em componentes ligados.

Não mergulhe a válvula de segurança Aqua-Stop* em água (contém uma válvula elétrica).

* Conforme o modelo

Observe o seguinte ao ligar o aparelho:

Conselhos

- Utilize o aparelho usando apenas água fria da rede pública.
- Não ligue o aparelho à torneira misturadora de uma caldeira de água quente despressurizada.
- Não utilize uma mangueira de abastecimento usada. Utilize apenas a mangueira de abastecimento fornecida ou uma que tenha sido adquirida num retalhista especializado autorizado.
- Não dobre, esmague, modifique nem corte a mangueira de abastecimento de água (caso contrário, a sua intensidade deixa de estar garantida).
- Aperte as uniões roscadas apenas à mão. Se as uniões roscadas forem demasiadamente apertadas com uma ferramenta (alicate), a rosca pode ficar danificada.

Pressão de água ideal na rede de abastecimento

No mínimo 100 kPa (1 bar)

Máximo 1000 kPa (10 bar)

Quando a torneira está aberta, o caudal mínimo da água é de 8 l/min.

Se a pressão da água for superior a este valor, é necessário instalar uma válvula redutora da pressão.

Ligação

1. Conecte a mangueira de abastecimento de água à torneira da água ($\frac{3}{4}$ " = 26,4 mm) e ao aparelho:
 - Modelo: **standard**

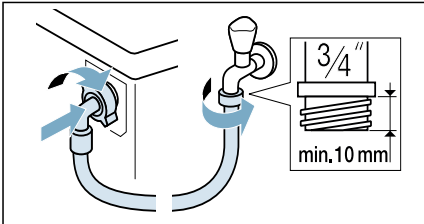

- Modelo: **Aqua-Secure**

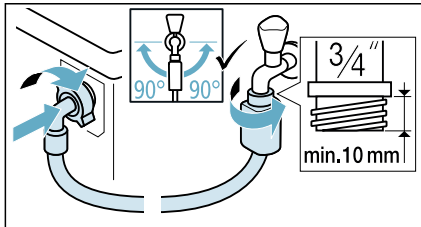

- Modelo: **Aqua-Stop**

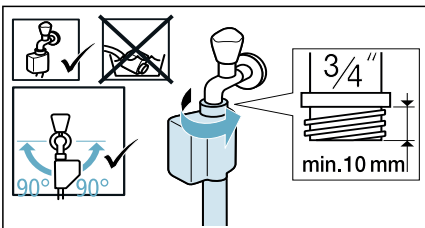

Conselho: Conecte também um filtro de água externo (dependente do modelo) entre a mangueira de abastecimento de água e a torneira. O filtro filtra partículas de sujidade da água. O filtro de água deve ser limpo regularmente para a remoção de contaminantes. Dessa forma irá prevenir entupimentos. Ver também as → instruções de instalação e limpeza separadas para o filtro de água.

2. Abra cuidadosamente a torneira, verificando a estanqueidade dos pontos de ligação. A união roscada está sob pressão da água da rede pública.

Saída de água

⚠ Aviso

Risco de escaldadura!

Se estiver a lavar a altas temperaturas, existe risco de escaldadura, caso entre em contacto com a água quente (p. ex., ao escoar água quente para um lavatório).

Não toque na água quente.

Atenção!

Danos causados pela água

Caso a mangueira de escoamento escorregue para fora do lavatório ou do ponto de ligação durante o escoamento, devido à elevada pressão da água, qualquer saída de água pode causar danos.

Fixe a mangueira de escoamento de forma a que ela não escorregue para fora.

Atenção!

Danos no aparelho/nos tecidos

Se a extremidade da mangueira de escoamento for imersa na água escoada, a água poderá ser sugada de novo para o aparelho e danificar o aparelho/os tecidos.

Certifique-se de que:

- A ficha não bloqueia o escoamento do lavatório.
- A extremidade da mangueira de escoamento não é imersa na água escoada.
- A água escoada de forma suficientemente rápida.

Conselho: Não dobre a mangueira de escoamento da água nem a tensione longitudinalmente.

Ligação

■ Escoamento para um sifão

O ponto de ligação deve ser protegido com uma braçadeira, \varnothing 24–40 mm (comércio especializado).

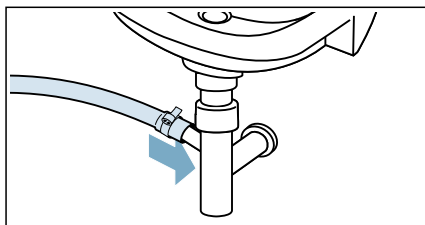

■ Escoamento para um lavatório

Fixe a mangueira de drenagem contra escorregamento. O cotovelo pode ser adquirido na Assistência Técnica: Número de peça 00655300

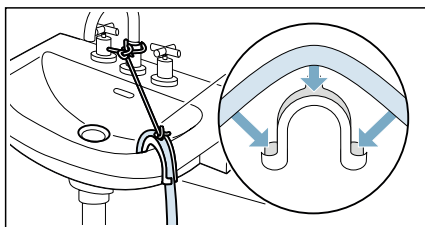

■ Escoamento para um tubo de plástico com casquilho de borracha ou para um fosso de escoamento

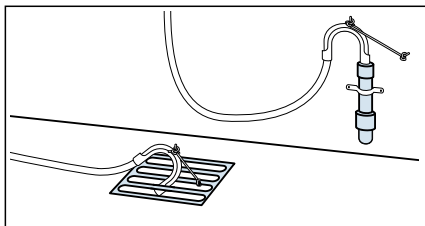

Conselho: O tubo de plástico não é um acessório padrão; disponível em revendedores especializados.

Alinhamento

Nivele o aparelho usando um nível de bolha.

Um nivelamento incorreto pode resultar em ruído intenso, vibrações e "deambulação".

1. Com uma chave solte as porcas de bloqueio, rodando-as no sentido dos ponteiros do relógio.

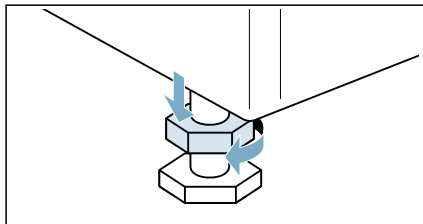

2. Verifique o alinhamento do aparelho com um nível de bolha e ajuste, se necessário. Altere a altura, rodando os pés do aparelho. Todos os quatro pés do aparelho têm de estar firmemente assentes no chão.

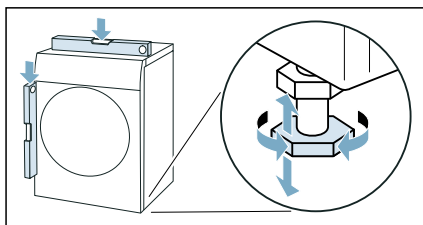

3. Aperte a porca de bloqueio contra a caixa. Ao fazê-lo, mantenha o pé firme e não ajuste a sua altura. As porcas de bloqueio nos quatro pés do aparelho têm de ser bem aparafusadas à caixa.

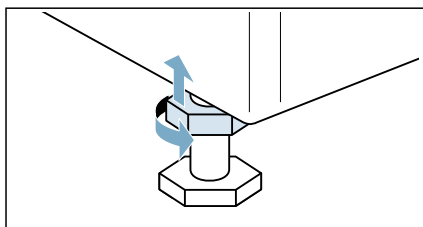

Ligação elétrica

Aviso

Risco de morte!

Há risco de choque elétrico, caso toque em componentes ligados.

- Nunca toque nem segure a ficha com as mãos molhadas.
- Retire o cabo de alimentação sempre pela ficha e nunca pelo cabo, pois isso pode danificá-lo.

Observe a seguinte informação e certifique-se de que:

Conselhos

- A tensão de rede e a tensão indicada no aparelho (placa de características) são iguais. A potência instalada e o fusível necessário estão especificados na placa de características.
- O aparelho só é ligado a uma corrente alternada através de uma tomada de ligação à terra corretamente instalada.
- A ficha de rede encaixa na tomada.
- O sistema de ligação à terra está corretamente instalado.
- O cabo de alimentação só é substituído por um electricista qualificado (se tal for necessário). Cabos de alimentação de substituição estão disponíveis no serviço de pós-venda.
- Não são utilizados fichas/acoplamentos múltiplos nem cabos de extensão.
- Se for utilizado um disjuntor diferencial, usa-se apenas um tipo que exiba este símbolo: . Apenas este símbolo garante a conformidade com os regulamentos atualmente aplicáveis.
- É possível aceder à ficha de rede a qualquer altura.
- O cabo de alimentação não está dobrado, esmagado, modificado, cortado nem em contacto com fontes de calor.

Antes de lavar pela primeira vez

O aparelho foi integralmente inspecionado antes de deixar a fábrica. Para remover qualquer água de teste residual, execute o programa  **Algodão 90°C**, a primeira vez **sem** roupa.

Conselho:

- O aparelho deve ter sido instalado e ligado corretamente.
→ "Posicionamento e ligação" na página 14
- Nunca ligue um aparelho danificado.

1. Insira a ficha na tomada elétrica.
2. Abra a torneira da água.
3. Feche a porta. Não coloque qualquer carga de roupa.
4. Selecione o programa  **Algodão 90°C**.
5. Abra a gaveta para detergente.
6. Deite aprox. 1 litro de água no Dispensador II.
7. Acrescente detergente universal no Dispensador II, de acordo com as instruções do fabricante para sujidade ligeira.

- Conselho:** Para evitar a formação de espuma, utilize apenas metade da quantidade de detergente recomendada. Não utilize detergentes para lãs ou suaves.
8. Feche a gaveta para detergente.
 9. Selecione **Início/Pausa + Carga**.
 10. Quando o programa terminar, rode o seletor de programas para o **(O)**.

O seu aparelho está agora pronto para ser usado.

Transporte

p. ex., ao mudar de casa

Trabalhos preparatórios:

1. Feche a torneira da água.
2. Reduza a pressão da água na mangueira de abastecimento.
→ *Página 45*

3. Escoe a água residual.
→ *Página 44*
4. Desligue o aparelho da rede elétrica.
5. Remova as mangueiras.
6. Esvazie os dispensadores.

Atenção!

Risco de danos no aparelho causado pela fuga de detergente/amaciador dos dispensadores

A fuga de detergente/amaciador pode impedir o funcionamento correto do aparelho, p. ex., devido a danos no sistema eletrónico. Esvazie os dispensadores antes de transportar o aparelho.

Instalar os bloqueios para transporte:

1. Remova as coberturas e guarde-as num local seguro.

Conselho: Se necessário, use uma chave de fendas.

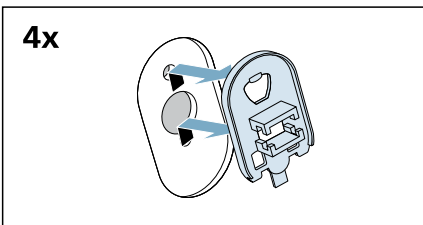
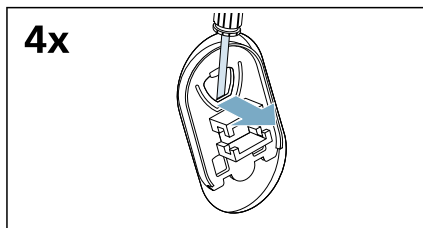

2. Insira as quatro mangas.

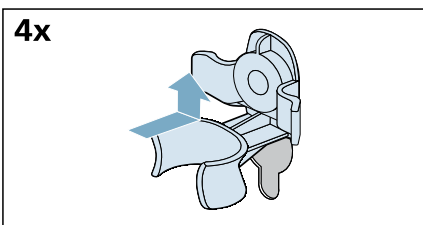

- a) Fixe o cabo de alimentação nos suportes, de forma segura.

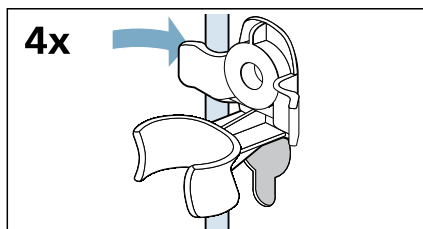

- b) Insira e aperte os parafusos.

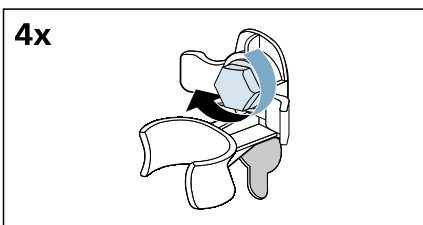

- c) Fixe as mangueiras nos suportes, de forma segura.

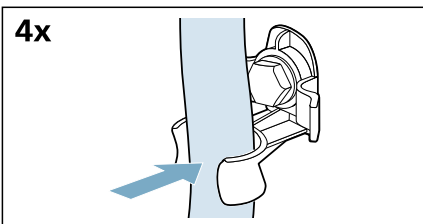

Antes de voltar a ligar o aparelho:

Conselhos

- Os montantes de suporte **têm** de ser removidos.
→ *"Remover os montantes de suporte" na página 17*
- Os suportes de transporte **têm** de ser removidos.
→ *"Remover os bloqueios para transporte" na página 16*
- Deite aprox. 1 litro de água no Dispensador II, selecione o programa  (**Drenar**) e inicie. Isto impedirá que o detergente flua diretamente para o escoamento durante a próxima lavagem.

Familiarizar-se com o aparelho

Aparelho

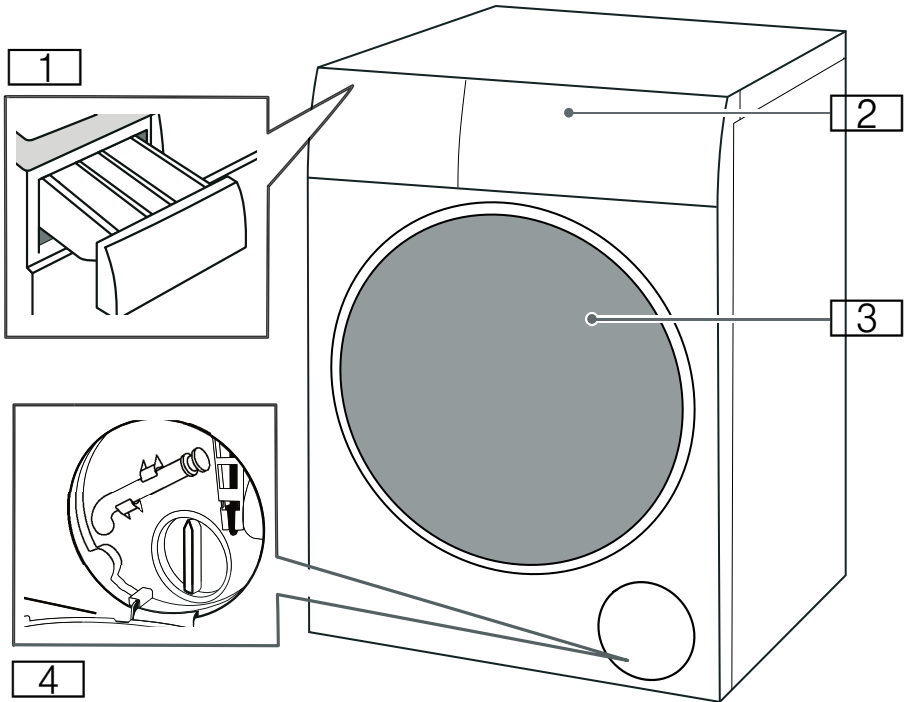

- 1** Gaveta para detergente
- 2** Painel de comandos
- 3** Porta do tambor
- 4** Tampa de serviço

Painel de comandos

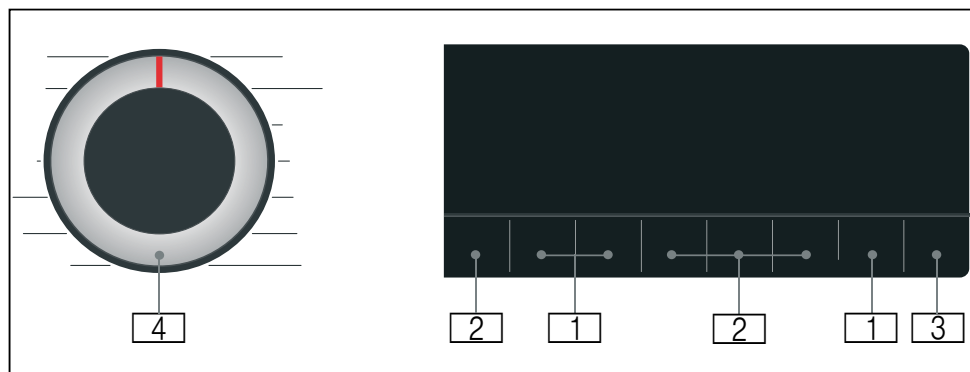

- 1 As **regulações padrão do programa** podem ser alteradas.
Visão geral de todas as regulações padrão do programa → *Página 35*
- 2 As **regulações adicionais do programa** podem ser selecionadas.
Visão geral de todas as regulações adicionais do programa → *Página 36*
- 3 Botão **Início/Pausa + Carga** para iniciar, interromper (p. ex., acrescentar roupa) e cancelar um programa.
- 4 **Seletor de programas** para selecionar o programa e para ligar e desligar o aparelho.

Painel de indicações

Regulações padrão do programa

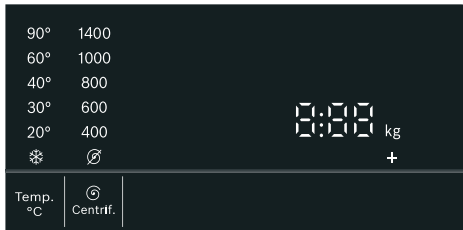

Indicação	Regulação	Descrição
✳ - 90°	Temp. °C	Temperatura que pode ser definida em °C ✳ = frio
⌀ - 1400*	⌀ Centrif.	Velocidade de centrifugação em rpm (rotações por minuto) ⌀ = Sem centrifugação
2:30*	Tempo restante do programa	O tempo restante do programa depende da seleção do programa em h:min (horas:minutos)
0,5 - 24 h	Terminado em	O programa termina após ... h (h = horas)
9,0* kg/ 6,0* kg	Carga máxima para lavagem/secagem	Carga recomendada em kg
* Dependendo do modelo e programa selecionado.		

Regulações adicionais do programa

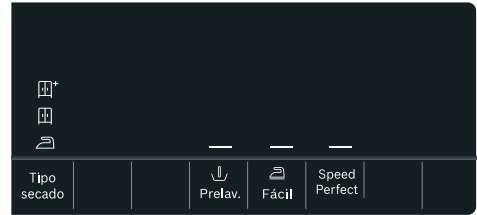

Indicação	Regulação
⊞ ⁺ /⊞/☞	Tipo secado
—	↓ Prelav.
—	☞ Fácil
—	SpeedPerfect

Indicadores de estado do progresso do programa (sequência do programa)

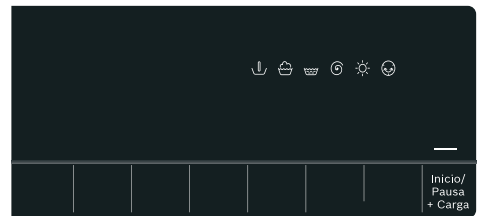

Indicação	Regulação
—	Início/Pausa + Carga
↓	Pré-tratamento
☞	Lavagem
☞	Enxaguar
⌀	Centrifugar/Escoar
☀	Secagem
☺	Proteção contra vincos
End (Fim)	Fim de programa



Roupa

Preparar a roupa para lavar

Proteger a sua roupa e o seu aparelho

Atenção!

Danos no aparelho/nos tecidos

Objetos estranhos (p. ex., moedas, cliques, agulhas, pregos) podem danificar a roupa ou componentes do aparelho.

Observe as seguintes instruções quando estiver a preparar a sua roupa:

- Siga sempre as instruções do fabricante ao dosear todos os detergentes, assim como auxiliares, produtos de conservação e agentes de limpeza.
- Não exceda a carga máxima. O sobreenchimento afetará o resultado da lavagem.
- Mantenha os detergentes e os agentes de pré-tratamento da roupa (p. ex., antinódos, sprays de pré-lavagem, etc.) afastados das superfícies do aparelho. Usando um pano húmido, remova imediatamente quaisquer resíduos de spray finos e outros resíduos ou gotas.
- Esvazie os bolsos. Remova quaisquer objetos estranhos.
- Remova as peças metálicas (clipes, etc.).
- Calças, malhas e tecidos tricotados, p. ex., camisolas, t-shirts ou sweatshirts, devem ser virados do avesso.
- Certifique-se de que os soutiens com armação são laváveis à máquina.
- Lave a roupa delicada dentro de uma rede ou saco (collants, soutiens com armação, etc.).
- Feche os fechos, abotoe os botões.
- Tire a areia dos bolsos e das golas.
- Remova acessórios das cortinas ou coloque-os na rede/no saco.

Separar a roupa

Separe a sua roupa de acordo com as instruções de conservação e as informações do fabricante nas etiquetas de conservação de acordo com:





- Tipo de tecido/fibra
- Cor
 - **Conselho:** A roupa pode descolorar. Lave roupa branca e colorida separadamente. Quando lavar pela primeira vez peças coloridas novas, faça-o separadamente das outras peças.
- Sujidade
 - Lave em conjunto roupa com o mesmo nível de sujidade.
 - **Ligeira:** o pré-tratamento não é necessário; selecione a regulação **SpeedPerfect**, se necessário.
 - **Normal**
 - **Forte:** coloque menos roupa, efetue o pré-tratamento ou coloque a roupa de molho primeiro.
 - **Nódos:** remova/efetue o pré-tratamento de nódos enquanto estiverem frescas. Primeiro, molhe com água e sabão; não esfregue. Depois, lave as peças de roupa com o programa apropriado. Nódos difíceis ou secas podem, por vezes, ter de ser removidas com diversas lavagens.
- Símbolos nas etiquetas de conservação
 - ☰ Adequado para um processo de lavagem normal; p. ex., programa Algodão
 - ☰ É necessário um processo de lavagem delicado; p. ex., programa Sintéticos
 - ☰ É necessário um processo de lavagem especialmente delicado; p. ex., programa Delicado/Seda
 - ☰ Adequado para lavagem à mão; p. ex., programa Lãs
 - ☒ Não lavar na máquina.

Preparar a roupa para secar

Conselho: Para garantir um resultado de secagem homogéneo, separe a roupa de acordo com:

- Tipo de tecido
- Símbolos que estão indicados nas etiquetas de conservação.

Apenas seque roupa com a etiqueta “adequada para máquina de secar” ou que tenha os seguintes símbolos de conservação:

-  : Pode selecionar
-  **Secar intensivo**
-  : Pode selecionar
-  **Secar suave**

Os seguintes tecidos não podem ser secos na máquina:

-  = símbolo de conservação “Não secar na máquina”
- Delicados (seda, cortinas sintéticas).
- Têxteis que contenham espuma de borracha ou materiais equivalentes.
- Tecidos que tenham sido tratados com líquidos inflamáveis, por ex. com tira-nódoas, éter de petróleo, diluentes. Risco de explosão!
- Tecidos que ainda contenham laca ou substâncias semelhantes.



Conselhos

- Antes da secagem, tecidos lavados à mão têm de ser centrifugados numa velocidade de centrifugação adequada.
- Antes da secagem, centrifugue na velocidade ideal. Uma velocidade de centrifugação superior a 1000 rpm é recomendada para algodão, superior a 800 rpm para tecidos de tratamento fácil.
- Não engome a roupa imediatamente após a secagem. Recomenda-se que enrole a roupa primeiro para distribuir a humidade de forma uniforme.

- Para garantir um bom resultado de secagem, mantas, tecidos felpudos e outros tecidos grandes devem ser secos em separado.
- Não exceda a carga máxima.

Engomar

Conselho: A roupa não deve ser tratada com amaciador de roupa.

1. Ligue o aparelho.
2. Selecione o programa  (**Enxaguar**).
3. Meça a goma no compartimento Dispensador  de acordo com as instruções do fabricante (se necessário, limpe-o primeiro).
4. Toque no botão **Início/Pausa + Carga** .

Tingir/branquear

Corantes só devem ser usados em quantidades normais para o uso doméstico. O sal pode danificar o aço inoxidável. Siga sempre as instruções do fabricante das tinturas.

Não utilize o aparelho para branquear a roupa.



Detergentes e produtos de conservação

Pode proteger o seu aparelho e a sua roupa através da seleção e utilização dos detergentes e produtos de conservação corretos. Pode utilizar todos os detergentes e produtos de conservação que são adequados para o seu aparelho.

Conselho: Leia as informações de segurança → *Página 5* para se certificar de que utiliza o aparelho em segurança.

As instruções de utilização do fabricante e a dosagem podem ser encontradas na embalagem.

Conselhos

- Utilize exclusivamente detergentes líquidos com viscosidade reduzida
- Não misture detergentes líquidos diferentes
- Não misture detergente e amaciador de roupa
- Não utilize produtos que desenvolveram uma camada superior ou que estejam altamente solidificados
- Não use produtos que contenham solventes, agentes cáusticos ou substâncias voláteis (p. ex., lixívia)
- Utilize corantes com moderação, uma vez que o sal pode danificar o aço inoxidável
- Não utilize agentes de branqueamento no aparelho

Recomendação de detergente









Esta informação destina-se a ajudá-lo a escolher o detergente adequado para a sua roupa.

Tecidos	Detergente	Programa	Temperatura
Tecidos brancos resistentes ao calor de algodão ou linho	Detergente padrão com branqueadores óticos	Cottons	Desde temperaturas baixas até 90 °C
Tecidos coloridos de linho ou algodão	Detergente para cores sem lixívia nem branqueadores óticos	Cottons	Desde temperaturas baixas até 60 °C
Tecidos coloridos feitos de tecidos sintéticos ou materiais sintéticos	Detergente para roupa de cor/delicada sem branqueadores óticos	Easy Care	Desde temperaturas baixas até 60 °C
Tecidos delicados de seda ou viscose	Delicados	Delicates/Silk	Desde temperaturas baixas até 40 °C
Wool	Detergente para lãs	Wool	Desde temperaturas baixas até 40 °C









Conselho: Visite www.cleanright.eu para encontrar mais informações sobre detergentes, produtos de conservação e agentes de limpeza para uso doméstico.

P Visão geral de programas

Programa seleccionável

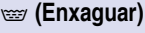







Programa/Tipo de roupa	Opções/Informação
<p>Nome do programa</p> <p>Breve explicação do programa e para quais tecidos este é apropriado.</p>	<p>Carga máx. para lavagem/ Carga máx. para secagem</p> <p>Carga máx. em kg conforme o modelo e o programa</p> <p>temperatura seleccionável* em °C</p> <p>velocidade de centrifugação seleccionável* em rpm</p> <p>possíveis regulações adicionais do programa*</p> <p>regulação possível para secagem* (des)seleccionável ✓, não seleccionável -</p> <p>amaciador</p>
<p> Algodão</p> <p>Tecidos resistentes, tecidos resistentes ao calor de algodão ou linho.</p>	<p>9,0 (5,0**) kg/6,0 kg</p> <p>* - 90 °C</p> <p>400 - 1400 rpm</p>
<p>Conselhos</p> <p>■ O símbolo  (sinal de informação de limpeza do tambor) pisca caso não tenha usado qualquer programa a uma temperatura igual ou superior a 60 °C por um longo período de tempo. Não coloque qualquer carga de roupa e seleccione o programa  Algodão 90°C para limpar e conservar o tambor e a cuba exterior, depois o símbolo desaparecerá. → <i>Página 47</i></p> <p>■ Ligar/desligar o sinal de informação de limpeza do tambor. → <i>"Regulações do aparelho" na página 42</i></p>	<p> Prelav.,  Fácil, SpeedPerfect</p> <p>Tipo secado ✓ (+ ✓,  ✓,  ✓)</p> <p>possível</p>
<p>* Conforme o modelo e o programa.</p> <p>** Carga reduzida com SpeedPerfect regulação adicional do programa.</p>	

Programa/Tipo de roupa	Opções/Informação
Eco 40-60 Adequado para a lavagem de tecidos de algodão, de linho e mistos com sujidade normal, e secagem para serem imediatamente guardados num armário. Conselhos <ul style="list-style-type: none"> Os tecidos, que são laváveis de 40 °C a 60 °C com base no símbolo de roupa, podem ser lavados em conjunto no mesmo ciclo. O desempenho de lavagem corresponde à classe de desempenho de lavagem mais elevada possível, conforme definido pelas normas legais. A fim de se obter a eficiência energética ideal com o melhor desempenho de lavagem possível, a temperatura de lavagem é automaticamente ajustada de acordo com a capacidade de carga e não pode ser alterada. O programa de lavagem e secagem pode ser obtido selecionando o programa Eco 40-60 e ativando Tipo secado. 	9,0 kg/6,0 kg - 400 - 1400 rpm Prelav., Fácil Tipo secado possível
Sintéticos Tecidos de materiais sintéticos ou tecidos mistos.	4,0 kg/2,5 kg * - 60 °C 400 - 1400 rpm Prelav., Fácil, SpeedPerfect Tipo secado possível
Mix Carga mista de algodões e tecidos sintéticos.	4,0 kg/2,5 kg * - 60 °C 400 - 1400 rpm Prelav., Fácil, SpeedPerfect Tipo secado possível
Antialergias Tecidos resistentes de algodão ou linho. Conselho: Particularmente adequado para peças de lavagem que precisam de estar higienicamente limpas, e especialmente delicado para pele sensível graças ao ciclo de lavagem mais prolongado a uma determinada temperatura, nível de água mais alto e ciclo de centrifugação mais prolongado.	6,5 kg/5,0 kg * - 60 °C 400 - 1400 rpm Prelav., Fácil, SpeedPerfect Tipo secado possível
* Conforme o modelo e o programa. ** Carga reduzida com SpeedPerfect regulação adicional do programa.	

Programa/Tipo de roupa	Opções/Informação
 Rápido 15 min/Lavar & Secar 60 min  Para pequenas quantidades de roupa pouco suja de algodão, linho, fibras sintéticas ou tecidos mistos. Aprox. 15 min. de lavagem. Se a função de secagem estiver selecionada, segue-se um processo de secagem de aprox. mais 45 min. Conselho: O programa padrão é  Rápido 15 min. Pode comutar para o programa Lavar & Secar 60 min  premindo o botão Tipo secado .	2,0 kg/1,0 kg * - 40 °C 400 - 1000 rpm - Tipo secado ✓ (☒ ⁺ -, ☒ ✓, ☒ -) possível
 (Enxaguar) Para enxaguamento com um ciclo de centrifugação subsequente.	-/ - ⌀ - 1400 rpm ☒ Fácil Tipo secado ✓ (☒ ⁺ ✓, ☒ ✓, ☒ ✓) possível
 (Centrifugação/Drenar) Para centrifugação com uma velocidade de centrifugação selecionável e escoamento subsequente. Se tiver selecionado ⌀, este executará o programa ☒ (Drenar) , a água só é drenada após o processo de enxaguamento, sem ciclo de centrifugação.	-/ - ⌀ - 1400 rpm ☒ Fácil Tipo secado ✓ (☒ ⁺ ✓, ☒ ✓, ☒ ✓) não possível
 Lã  Tecidos laváveis à mão ou à máquina de lã ou com percentagem de lã; programa de lavagem particularmente delicada para prevenir que roupa encolha, com pausas mais longas no programa (durante as quais as peças são mantidas em água). Conselho: Para evitar que a roupa encolha, após a secagem ainda contém uma pequena quantidade de água, retire as roupas assim que for possível após o final do programa para secar.	2,0 kg/1,0 kg * - 40 °C ⌀ - 800 rpm - Tipo secado ✓ (☒ ⁺ -, ☒ -, ☒ ✓) possível
 Delicado/Seda Para tecidos laváveis, delicados, p. ex. de seda, cetim, fibras sintéticas ou mistos (p. ex. blusas de seda, lenços de seda).	2,0 kg/- * - 40 °C ⌀ - 800 rpm ⬇ Prelav., ☒ Fácil Tipo secado- possível

* Conforme o modelo e o programa.

** Carga reduzida com **SpeedPerfect** regulação adicional do programa.

Programa/Tipo de roupa	Opções/Informação
 Iron Assist Programa de eliminação de odores e de redução de vincos, adequado para fatos de lã, linho, etc., que não necessitam de lavagem frequente.	-/1,0 kg
	-
	-
	-
Conselhos	
<ul style="list-style-type: none"> Recomenda-se que pendure a roupa num ambiente ventilado durante 3-5 min. após a conclusão do programa. No caso de uma utilização contínua do programa de renovação, recomenda-se a realização de um ciclo de lavagem entre cada ciclo do programa de renovação para remover os odores do aparelho. Não é possível adicionar detergente para este programa. 	Tipo secado- não possível
 My Time Dry Tecidos mistos; para roupa de algodão e tecidos sintéticos ligeiramente suja.	-/6,0 kg
	-
	-
	-
É possível definir a duração do programa de lavagem em cada programa, a partir de um mínimo de 20 minutos. A duração máxima do programa é de 120 minutos, podendo ser reduzida em intervalos de 10 minutos.	Tipo secado-
	não possível
Conselhos	
<ul style="list-style-type: none"> A regulação padrão do programa Terminado em não pode ser selecionada para este programa. Este programa é usado exclusivamente para o processo de secagem, o detergente não pode ser adicionado. É recomendável usar a função de secagem automática para obter o melhor resultado de secagem e poupar energia. 	
 Secar suave Programa de secagem delicada individual para secar roupa a temperaturas mais baixas,	-/2,5 kg
	-
	-
- selecionando  + para obter um resultado automático de roupa seca para guardar +,	
- selecionando  para obter um resultado automático de roupa seca para guardar,	Tipo secado✓ ( + ✓,  ✓,  ✓)
	não possível
- selecionando  para obter um resultado automático de roupa seca para engomar.	
* Conforme o modelo e o programa.	
** Carga reduzida com SpeedPerfect regulação adicional do programa.	











Programa/Tipo de roupa	Opções/Informação
<p> Secar intensivo</p> <p>Programa de secagem normal individual para secar roupa a temperaturas mais altas,</p> <p>- selecionando + para obter um resultado automático de roupa seca para guardar +,</p> <p>- selecionando  para obter um resultado automático de roupa seca para guardar,</p> <p>- selecionando  para obter um resultado automático de roupa seca para engomar.</p>	<p>-/6,0 kg</p> <p>-</p> <p>-</p> <p>-</p> <p>Tipo secado ✓ (+ ✓,  ✓,  ✓)</p> <p>não possível</p>
<p>* Conforme o modelo e o programa.</p> <p>** Carga reduzida com SpeedPerfect regulação adicional do programa.</p>	

Tabela de secagem

Programa de secagem recomendado	Carga para secagem (kg)	Tempo de secagem estimado (min)		
		 (Seca para engomar)	 (Seca para guardar)	 * (Seca para guardar+)
☀️ Secar intensivo	1,0-2,0	45-60	50-80	65-100
	2,0-4,0	60-90	80-140	100-160
	4,0-6,0	90-140	140-200	160-270
☀️ Secar suave	0,5-1,5	35-45	50-70	65-100
	1,5-2,5	45-55	70-100	100-125

- i A tabela do tempo de secagem é apenas para referência. Para o programa lavagem + secagem, a duração da lavagem deverá ser adicionada ao tempo total do programa.
- i O tempo indicado antes é um valor de referência, o efeito de secagem atual pode ser afetado pelo tipo de roupa, peso da roupa, grau de desidratação e temperatura ambiente.
- i Para conseguir uma secagem uniforme, recomenda-se a distinção entre vestuário pesado e muito leve. Por exemplo, separar a toalha espessa e camisa para secar.
- i * (**Seca para guardar+**) é recomendado para secar roupa volumosa ou pesada.
- i Para reduzir os vincos da roupa após a secagem, recomenda-se humedecer um pouco a roupa.
- i Consulte o painel de indicação para saber o tempo de secagem do programa não mencionado na tabela anterior.

P+ Regulações padrão do programa

Pode alterar as regulações padrão para os programas selecionados. As regulações podem ser alteradas, mesmo durante o funcionamento do programa selecionado. Os efeitos dependem do progresso do programa.

Temp. °C

Antes e depois do início do programa, pode alterar a regulação da temperatura, dependendo da fase em que o programa se encontra, ajustando a temperatura desejada no visor.

A temperatura máxima que pode ser definida depende do programa que foi selecionado.

☉ Centrif.

Dependendo da fase em que o programa se encontra, pode alterar a velocidade de centrifugação (em rpm; rotações por minuto) antes e durante o programa, ajustando a velocidade desejada no visor.

regulação ☉: ☉ = "Sem centrifugação". A água de enxaguamento é escoada mas sem centrifugação final. A roupa permanece molhada dentro do tambor, p. ex., para peças de roupa que não devem ser torcidas.

Pode selecionar "Sem centrifugação" para evitar a formação de vincos, caso a roupa não seja retirada do aparelho imediatamente após o fim do programa.

A velocidade máxima que pode ser definida depende do modelo e do programa que foi selecionado.

Terminado em

Antes de iniciar o programa, pode pré-selecionar o fim do programa (tempo "Finish in") em intervalos de 0,5h (h = hora) (entre "hora mínima selecionável de fim" e 9,5h) ou intervalos de 1 hora (entre 10h e 24h) até um máximo de 24 horas.

Para o efeito:

1. Selecione um programa (exceto o programa ☉ **My Time Dry***). É exibida a duração do programa selecionado, p. ex., **2:30** (horas:minutos).
2. Selecione o botão **Terminado em** várias vezes até ser exibido o número de horas pretendido.
3. Selecione o botão **Início/Pausa + Carga** . O programa inicia. O número de horas selecionado (p. ex. **8h**) é exibido no painel de indicações e faz a contagem decrescente até o programa iniciar. A duração do programa é, então, exibida.

Conselho: A duração do programa é automaticamente ajustada durante o funcionamento do programa. Alterações às regulações padrão ou às regulações adicionais do programa podem também alterar a duração do programa.

Depois de iniciar o programa (se um tempo "Finish in" tiver sido selecionado e o programa ainda não tiver iniciado), pode mudar o número pré-selecionado de horas da seguinte forma:

1. Selecione o botão **Início/Pausa + Carga** .
2. Selecione o botão **Terminado em** várias vezes para alterar o número de horas.
3. Selecione o botão **Início/Pausa + Carga** .

* Conforme o modelo

P+ Regulações adicionais do programa

Conselho: Poderá encontrar possíveis regulações adicionais dos programas na visão geral; estas diferem em função do modelo.

Selecionando regulações de programa adicionais, pode adaptar melhor o processo de lavagem/secagem às suas peças de roupa.

As regulações podem ser selecionadas ou desselecionadas em função do progresso do programa.

As luzes indicadoras do botão acendem se estiver ativada uma regulação.

As regulações não são mantidas depois de desligado o aparelho.

Tipo secado

Toque em **Tipo secado** para ativar ou desativar a função de secagem. A lavagem e secagem sem interrupções é possível quando a função está ativada (apenas para programas **Secagem opcional**). Existem três modos de objetivo de secagem que podem ser selecionados conforme desejado:

☒ (Seca para guardar): Para tecidos de uma só camada. A roupa pode ser dobrada ou pendurada num armário. É o modo de objetivo de secagem padrão. Neste modo, o tempo de secagem é ajustado automaticamente em função da quantidade de roupa a ser secada.

☒+ (Seca para guardar+): Para tecidos compostos por várias camadas grossas, que necessitam de uma secagem mais prolongada. A roupa pode ser dobrada ou pendurada num armário. Roupa mais seca do que no programa Cupboard dry (Seca para guardar).

☒ (Seca para engomar): Para roupa delicada. Tecidos adequados para engomar (engomar tecidos para evitar vincos). Adicionalmente, é possível pendurar a roupa para que continue a secar.

O processo de secagem prosseguiria seguido do processo de lavagem quando **Tipo secado** está ativado. Se precisar apenas do programa de secagem individual, pode selecionar **☀ Secar intenso**, **☀ Secar suave** ou **☀ My Time Dry**.

Conselhos

- Não exceda as cargas máximas de secagem.
Visão geral dos programas
→ "Programa selecionável"
na página 29
- A velocidade máxima de centrifugação do programa com fase de secagem será selecionada automaticamente a fim de se obter um bom resultado de secagem.

⏴ Prelav.

Pré-lavagem para roupa muito suja.

Toque em ⏴ **Prelav.** para ativar ou desativar.

Conselho: Coloque detergente no dispensador I e II.

☒ Fácil

Uma operação especial que usa uma velocidade de centrifugação reduzida seguida da fase anti-vincos que ajuda a reduzir os vincos.

Toque em ☒ **Fácil** para ativar ou desativar.

Conselho: Se ☒ **Fácil** tiver sido ativado, a roupa terá retido um nível humidade superior à média após a centrifugação.

SpeedPerfect

Lavagem em menos tempo com um resultado de lavagem consistente com o desempenho normal.

Toque em **SpeedPerfect** para ativar ou desativar esta definição adicional do programa.

Conselho: Com a regulação do programa adicional **SpeedPerfect** ativada, a carga máxima de lavagem será reduzida, e será necessária uma quantidade extra de água para o processo de lavagem.



Utilizar o aparelho

Preparar o aparelho

O aparelho foi testado antes da entrega. Para remover água residual do procedimento de teste, o primeiro ciclo de lavagem deve ser executado sem roupa, usando o programa  **Algodão 90°C**.

→ "Antes de lavar pela primeira vez" na página 21

Conselhos

- Nunca ligue um aparelho danificado!
- Informe o serviço de assistência ao cliente!

1. Insira a ficha na tomada elétrica.



Aviso

Risco de morte por choque elétrico!

Risco de morte em caso de contacto com componentes ligados.

- Nunca retire a ficha da tomada puxando pelo cabo de alimentação.
- Insira/retire a ficha na/da tomada apenas se tiver as mãos secas.

2. Abra a torneira da água.

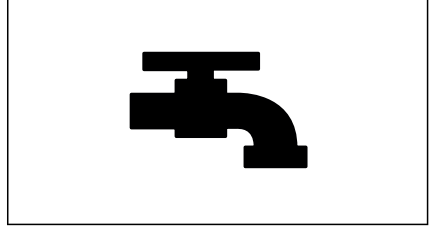

3. Abra a porta do aparelho.

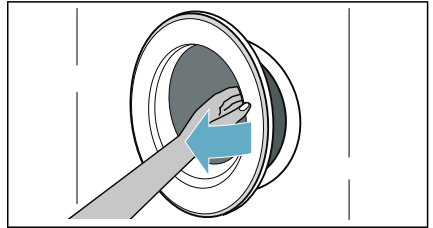

Selecionar o programa/ligar o aparelho

Conselho: Se tiver ativado o bloqueio de segurança para crianças, deve desativá-lo antes de selecionar um programa.

Selecione o programa pretendido com o seletor de programas. É possível rodar o seletor de programas em qualquer direção.

O aparelho é ligado.

As **regulações padrão do programa** do programa selecionado surgem alternadamente no painel de indicação:

- A carga máxima e
- a duração do programa e
- ...

Colocar roupa no tambor

Abra a porta, coloque a roupa no tambor, certifique-se de que não há peças de roupa presas entre a porta e o vedante de borracha e feche a porta.

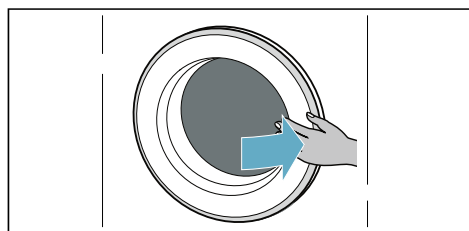
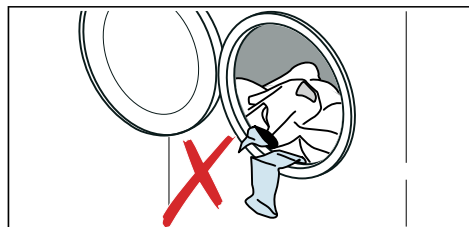

Conselhos

- Desdobre e carregue peças de roupa previamente separadas. Misture peças maiores com peças mais pequenas. Peças de roupa de diferentes tamanhos distribuem-se melhor durante o ciclo de centrifugação. Peças de roupa individuais podem provocar uma carga desequilibrada.
- Respeite a carga máxima especificada. Um enchimento em excesso afeta negativamente o resultado de lavagem/secagem e promove a formação de vincos.

Dosear e deitar detergente e produto de tratamento adicional

Atenção!

Danos no aparelho

Os detergentes e os agentes de pré-tratamento da roupa (p. ex., antinódos, sprays de pré-lavagem, etc.) podem danificar as superfícies da máquina de lavar e secar roupa.

Mantenha estes agentes afastados das superfícies da máquina de lavar e secar roupa. Usando um pano húmido, remova imediatamente quaisquer resíduos de spray finos e outros resíduos/gotas.

Dosagem

Doseie os detergentes e produtos de conservação de acordo com:

- a dureza da água (informe-se junto da sua empresa de abastecimento de água)
- as especificações do fabricante indicadas na embalagem
- a quantidade de roupa,
- a sujidade.

Encher os dispensadores

1. Retire a gaveta para detergente.



Aviso Irritação ocular/da pele!

Detergente e produtos de conservação podem espalhar-se, se a gaveta para detergente seja aberta enquanto o aparelho estiver em funcionamento.

Abra a gaveta com cuidado.

Lave muito bem os olhos ou a pele caso entrem em contacto com o detergente/produtos de conservação.

Se os ingerir acidentalmente, consulte um médico.

2. Coloque detergente e/ou produto de limpeza.

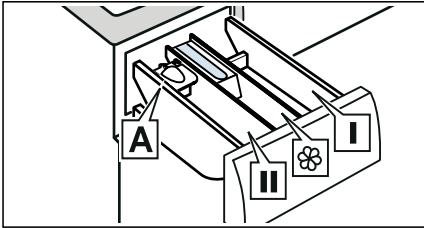

- Dispensador **I** Detergente para pré-tratamento e desinfetante para vestuário. (apenas para aparelho com função de pré-tratamento e desinfetante)
- Dispensador  Amaciador, amido. Não exceda a carga máxima.
- Dispensador **II** Detergente para lavagem principal, amaciador de água, lixívia, tira-nódoas.
- Dispensador **A*** Para dosear detergente líquido.

*conforme o modelo

Conselhos

- Siga sempre as instruções do fabricante ao dosear todos os detergentes, assim como auxiliares, produtos de conservação e agentes de limpeza.
- Se forem muito viscosos, dilua o amaciador e o condicionador de roupa com um pouco de água. Dessa forma irá prevenir entupimentos.
- Seja cuidadoso ao abrir a gaveta para detergente enquanto o aparelho estiver em funcionamento.

Auxiliar de medição A* para detergente líquido

*conforme o modelo

Posicione o auxiliar de medição A para medir a quantidade correta de detergente líquido:

1. Retire a gaveta para detergente. Pressione o dispositivo para baixo e remova totalmente a gaveta.

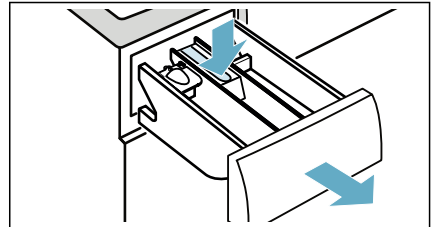

2. Desloque o auxiliar de medição para a frente, dobre-o e encaixe-o no lugar.

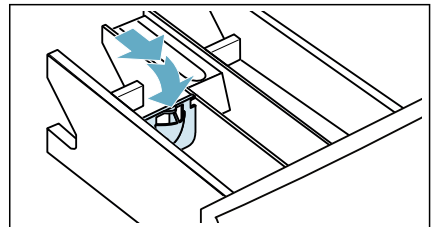

3. Insira novamente a gaveta.

Conselho: Não utilize o auxiliar de medição para detergentes em gel e detergente em pó, nem para programas com pré-tratamento ou quando estiver selecionado o tempo "Termina em".

Para modelos sem auxiliar de medição, coloque o detergente líquido no dispensador adequado e insira-o no tambor.

Iniciar o programa

Toque sem soltar o botão **Início/Pausa + Carga** durante 1~2 segundos, depois solte o botão. O programa inicia e a porta do aparelho é bloqueada.



A hora de conclusão é exibida no painel de indicações e faz a contagem decrescente até o programa iniciar. Depois de iniciado o programa, a duração do programa é exibida. E os símbolos do progresso do programa acendem.

Fecho de segurança para crianças

Pode bloquear o aparelho para evitar uma alteração inadvertida das regulações que definiu. Para isso, ative o fecho de segurança para crianças.

Para ativar o fecho de segurança para crianças:

Após o início do programa, toque sem soltar os botões **SpeedPerfect** e **Terminado em** durante 3 segundos. O símbolo  acende-se no painel de indicação.

-  acende: o fecho de segurança para crianças está ativado.
-  pisca: se o programa e as definições do programa forem ajustados enquanto o fecho de segurança para crianças está ativado.

Conselho: Quando o programa termina, é exibido **Επεί (Fim)**. A porta é destrancada. O símbolo  permanece aceso para o lembrar de desativar o fecho de segurança para crianças.

Para desativar o fecho de segurança para crianças:



Toque sem soltar os botões **SpeedPerfect** e **Terminado em** até que o símbolo  desapareça.

Acrescentar/remover roupa

Depois de iniciar o programa (só para lavagem), é possível acrescentar ou remover roupa, se necessário.

Toque no botão **Início/Pausa + Carga**. O aparelho verifica se é possível colocar mais carga.

Se ocorrer o seguinte no painel de indicações:

- O símbolo  desaparece, é possível colocar mais carga.
- O símbolo  acende-se, não é possível colocar mais carga.

Para continuar o programa, toque no botão Início/Pausa + Carga. O programa continua automaticamente.

Conselhos

- Não deixe a porta aberta durante demasiado tempo ao acrescentar carga, pois poderá sair água da roupa.
- Por motivos de segurança, a porta mantém-se bloqueada com o nível de água ou a temperaturas altas, ou enquanto o tambor estiver a girar, não sendo possível acrescentar roupa durante este período de tempo.

Alterar o programa

Caso tenha iniciado o programa errado por engano, pode alterar o programa do seguinte modo:

1. Toque no botão **Início/Pausa + Carga**.
2. Selecione outro programa.
3. E toque novamente no botão **Início/Pausa + Carga**. O novo programa começa do início.



Conselho: Se a secagem estiver ativada, depois de tocar no botão **Início/Pausa + Carga**, quando **Ηρόζ (quente)** é exibido, aguarde que o aparelho funcione para arrefecer a roupa até **Ηρόζ (quente)** desaparecer, depois selecione outro programa.

Cancelar o programa

Para programas de lavagem a altas temperaturas:

1. Toque no botão **Início/Pausa + Carga** .
2. Para arrefecer a roupa: selecione  (**Enxaguar**).
3. Toque no botão **Início/Pausa + Carga** .



Para programas de lavagem a baixas temperaturas:

1. Toque no botão **Início/Pausa + Carga** .
2. Selecione   (**Centrifugação/ Drenar**).
3. Toque no botão **Início/Pausa + Carga** .

Para programas no processo de secagem:

1. Toque no botão **Início/Pausa + Carga** .
2. Se **HóŁ(quente)** for exibido no painel de indicações, aguarde que o aparelho funcione para arrefecer a roupa até **HóŁ(quente)** desaparecer.

Fim do programa

End (Fim) acende-se no visor e as indicações  e  estão desligadas.

Se tiver selecionado , a água só é drenada após o processo de enxaguamento, sem ciclo de centrifugação.

Conselhos

- Se **HóŁ(quente)** piscar no visor antes do fim do programa de secagem, a temperatura no tambor é elevada. O programa de refrigeração do tambor é executado até a temperatura no tambor baixar.

- Se não retirar a roupa no prazo de 15 minutos após a conclusão do processo de secagem, o processo de proteção antivincos inicia para evitar que a roupa fique com vincos. O processo demora cerca de 30 minutos. **0:00, tRP, tA e End** serão exibidos alternadamente no visor e o símbolo  será exibido como símbolo de estado. Pode tocar em qualquer botão para terminar este processo, em seguida a porta será desbloqueada e a roupa pode ser removida.

Remover roupa/desligar o aparelho

1. Ajuste o seletor de programas para o **(O)**.
2. Abra a porta e retire a roupa.
3. Feche a torneira da água.
Conselho: Não necessário para modelos Aqua-Stop.

Conselhos

- Não deixe quaisquer peças de roupa no tambor. Na próxima lavagem, elas poderão encolher ou descolorir outras peças.
- Remova quaisquer objetos estranhos do tambor e do vedante de borracha – risco de formação de ferrugem.
- Seque o vedante de borracha.

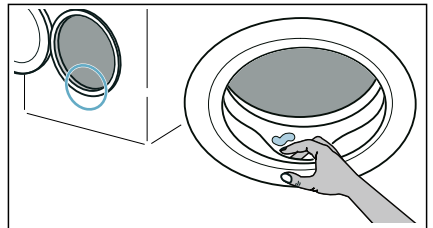

- Deixe a porta e a gaveta para detergente abertas, para que a água residual eventualmente presente possa evaporar.
- Aguarde sempre pelo fim do programa, pois o aparelho pode ainda estar bloqueado. Em seguida, ligue o aparelho e aguarde que ele desbloqueie.

Regulações do aparelho

Pode alterar as seguintes definições:

- O volume do sinal sonoro.
- O volume do sinal das teclas.
- Ligar/desligar o sinal de informação sobre os cuidados a ter com o tambor.

Para alterar estas regulações, necessita de ativar o modo de regulação.

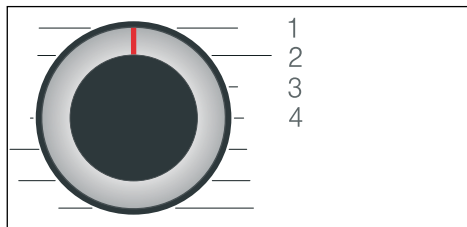

1/2/3/4... posições no seletor de programas

Ativar o modo de regulação:

1. Ajuste o seletor de programas para a posição 1. O aparelho está ligado.
2. Toque sem soltar o botão **Centrif.** e, ao mesmo tempo, rode o seletor de programas para a direita, para a posição 2. Solte o botão **Centrif.**

O modo de regulação está ativado e a regulação predefinida aparece no painel de indicações.

Alterar o volume e a informação sobre os cuidados a ter com o tambor

Utilize o botão **Terminado em** para alterar as seguintes regulações nas posições correspondentes do seletor de programas:

- 2: O volume do sinal sonoro.
- 3: O volume dos sinais das teclas.



0 = desligado, 1 = baixo,
2 = médio, 3 = alto,
4 = muito alto

- 4: Ligar/desligar o sinal de informação sobre os cuidados a ter com o tambor.

On ligado
Off desligado

Sair do modo de regulação

Pode agora finalizar o processo e ajustar o seletor de programas na posição o **(O)**. As regulações são memorizadas.

Sensores

Sistema de deteção de carga desequilibrada

O sistema automático de deteção de carga desequilibrada deteta desequilíbrios e assegura uma distribuição uniforme da roupa, iniciando e parando repetidamente a rotação do tambor.

Se a roupa estiver distribuída de forma extremamente desigual, a velocidade de centrifugação é reduzida ou o ciclo de centrifugação não é realizado, por motivos de segurança.

Conselho: Coloque grandes e pequenas peças de roupa de modo uniforme no tambor.



Limpeza e manutenção

⚠️ Aviso

Risco de morte!

Há risco de choque elétrico, caso toque em componentes ligados. Rode o seletor de programas para o **(O)**. Retire a ficha da tomada.

Atenção!

Perigo de incêndio e explosão!

Vapores tóxicos podem ser produzidos por agentes de limpeza que contenham solventes, como, p. ex., solventes de limpeza.

Não utilize agentes de limpeza que contenham solventes.

Atenção!

O aparelho pode ficar danificado!

Agentes de limpeza que contenham solventes, como, p. ex., solventes de limpeza, podem danificar superfícies e componentes no aparelho.

Não utilize agentes de limpeza que contenham solventes.

Estrutura da máquina/Painel de comandos

- Remova de imediato os resíduos de detergente e de limpeza.
- Esfregar a estrutura e o painel de comandos com um pano macio e húmido.
- Não utilize panos, esfregões nem produtos de limpeza abrasivos (produtos para limpeza de aço inoxidável).
- Não efetue a limpeza com jatos de água.

Tambor

⚠️ Aviso

Perigo de ferimentos/Danos materiais e no aparelho!

A lavagem permanente a baixas temperaturas e uma ventilação deficiente do aparelho podem danificar o tambor e causar ferimentos.

Executar regularmente um programa para limpeza do tambor ou lavar a temperaturas de, no mínimo, 60°C. Deixar secar o aparelho após cada utilização com a porta e a gaveta para detergente abertas.

Use agentes de limpeza sem cloro; não use palha de aço.

Para remover odores do aparelho ou para limpar o tambor, execute o programa  **Algodão 90°C** sem roupa.

Descalcificação

Se a dosagem do detergente for correta, não deverá ser necessária uma descalcificação. No entanto, se for necessário, siga as instruções do fabricante para o agente descalcificador. É possível obter descalcificadores adequados através da nossa página Web ou dos serviços de apoio ao cliente.

Esvaziar a gaveta para detergente, limpar a gaveta para detergente e o respetivo alojamento

Se o aparelho apresentar resíduos de detergente ou amaciador:

1. Retire a gaveta para detergente. Pressione o dispositivo para baixo e remova totalmente a gaveta.

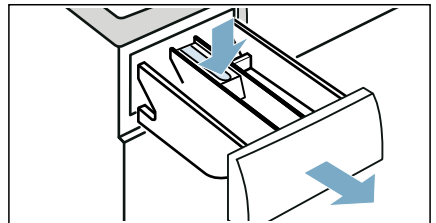

2. Para remover o dispositivo: empurre o dispositivo de baixo para cima com o seu dedo.

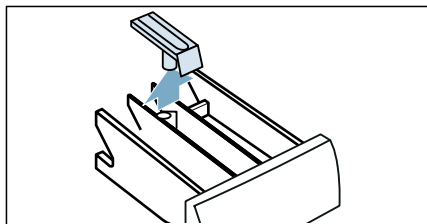

3. Limpe o dispensador de detergente e o dispositivo com água e uma escova, e seque-os. Limpe também o interior da caixa.

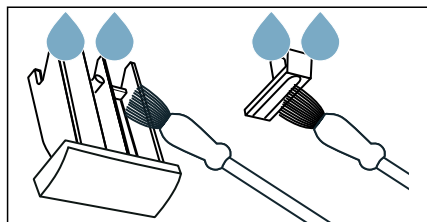

4. Coloque o dispositivo e fixe-o (empurre o cilindro para o pino guia).

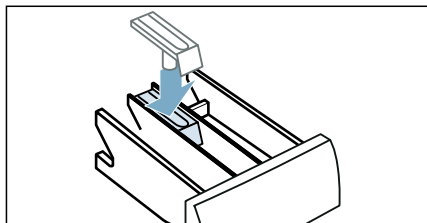

5. Insira a gaveta para detergente.

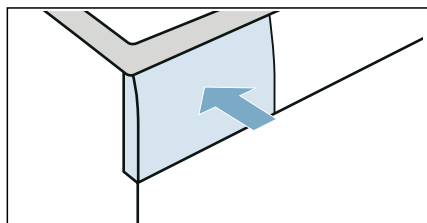

Conselho: Deixe a gaveta para detergente aberta, para que a água residual possa evaporar.

Bomba de escoamento está bloqueada

Conselho: Feche a torneira da água para evitar a entrada de mais água e assegurar que a água é drenada através da bomba.

Aviso **Risco de escaldadela!**

Ao lavar a altas temperaturas, a água fica muito quente. Se entrar em contacto com a água quente, pode ficar escaldado.

Primeiro, deixe a água arrefecer.

1. Rode o seletor de programas para o (O). Retire a ficha da tomada.
2. Abra a tampa de serviço.

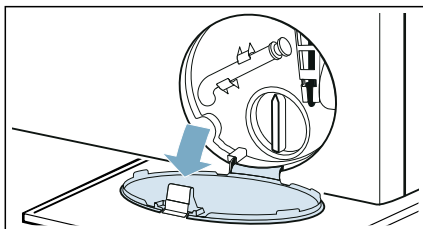

3. Retire a mangueira de escoamento do retentor. Remova a tampa de vedação e verta a água para um recipiente adequado. Substitua a tampa de vedação e recoloca a mangueira de escoamento no retentor.

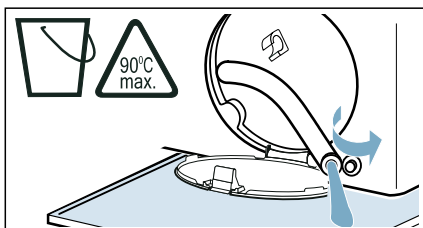

4. Desaparafuse cuidadosamente a cobertura da bomba; poderá sair água residual.
 Limpe o interior, a rosca da cobertura da bomba e o respetivo alojamento. O impulsor na bomba de escoamento tem de ser capaz de girar.

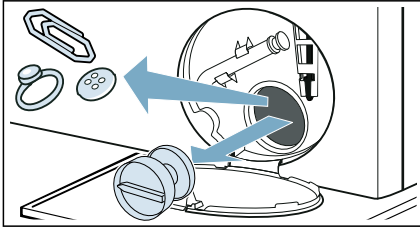

5. Reinstale e aparafuse a cobertura da bomba. A pega tem de estar numa posição vertical.

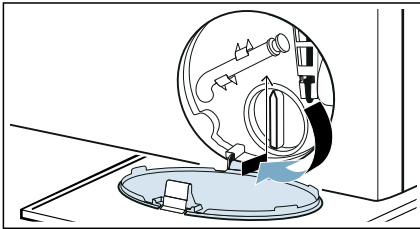

6. Feche a tampa de serviço.

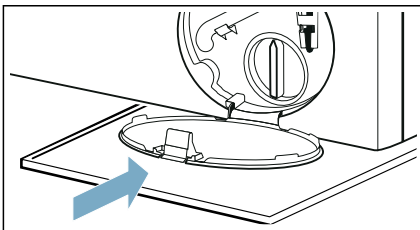

Conselho: Para evitar que o detergente não utilizado flua diretamente para o escoamento durante a próxima lavagem: deite 1 litro de água no Dispensador II e inicie o programa (**Drenar**).

A mangueira de escoamento no sifão está bloqueada

1. Rode o seletor de programas para o **(O)**. Retire a ficha da tomada.
2. Solte a braçadeira da mangueira. Remova com cuidado a mangueira de escoamento; pode sair água residual.
3. Limpe a mangueira de escoamento e o elemento de ligação do sifão.

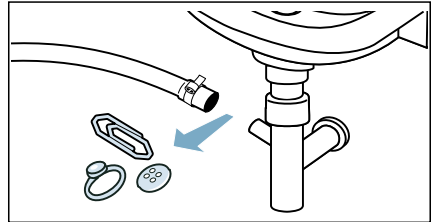

4. Volte a conectar a mangueira de escoamento e fixe o ponto de ligação usando a braçadeira da mangueira.

O filtro na entrada de água está bloqueado

Liberte a pressão da água na mangueira de abastecimento:

1. Feche a torneira da água.
2. Selecione o programa **Algodão** (ativar a regulação **SpeedPerfect**).
Conselho: Se o aparelho estiver equipado com o sistema de dosagem inteligente*, também é necessário desativar o sistema de dosagem inteligente.
3. Selecione o botão **Início/Pausa + Carga**. Deixe o programa funcionar durante aprox. 40 segundos.
4. Rode o seletor de programas para o **(O)**.
5. Retire a ficha da tomada.

* Conforme o modelo

Limpar os filtros:

1. Desconecte a mangueira da parte de trás do aparelho.

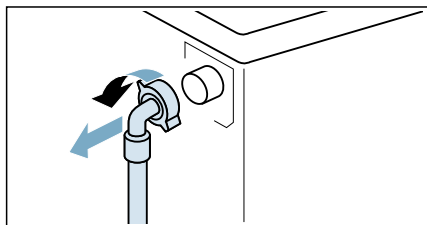

2. Use um alicate para remover o filtro.

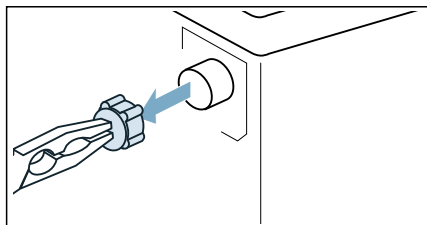

3. Limpe o filtro com uma escova pequena.

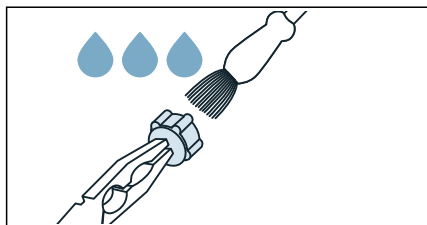

4. Conecte a mangueira e verifique se há fugas.

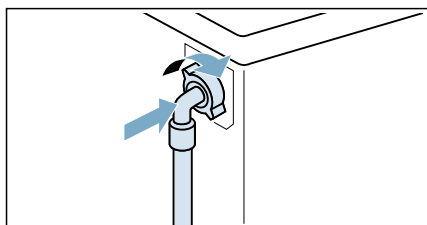

Falhas e o que fazer para eliminá-las

Desbloqueio de emergência

P. ex., falha de corrente ou em caso de perda de potência

O programa continua quando a alimentação elétrica for restaurada.

No entanto, se for necessário remover a roupa, a porta do aparelho pode ser aberta, do seguinte modo:

Aviso

Risco de escaldadura!

Se estiver a lavar a altas temperaturas, existe risco de escaldadura, caso entre em contacto com a água quente ou a roupa.

Se possível, deixe-a arrefecer primeiro.

Aviso

Risco de ferimentos!

Touchar no tambor enquanto este ainda estiver em rotação pode provocar ferimentos nas mãos.

Não toque no tambor em rotação. Espere até o tambor ter parado de rodar.

Atenção!

Danos causados pela água!

A saída de água pode causar danos. Não abra a porta, caso consiga ver água através do óculo.

1. Rode o seletor de programas para o (O). Retire a ficha da tomada.
2. Abra a tampa de serviço.

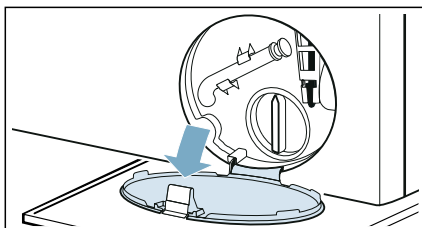

3. Escoe a água. → *Página 44*
4. Puxe o dispositivo de desbloqueio de emergência para baixo com uma ferramenta e solte-o. É agora possível abrir a porta.

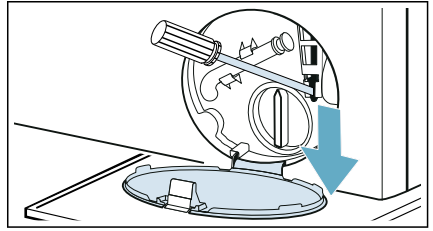



Informações no painel de indicações





Display	Causa/Solução
	<ul style="list-style-type: none"> ■ Piscar rápido + sinal: A porta foi aberta e o nível de água está demasiado alto. Feche a porta, continue o programa com o botão Início/Pausa + Carga ou selecione (Drenar). ■ Piscar lento: A temperatura do dispositivo de bloqueio da porta está demasiado alta para abrir a porta. Aguarde aprox. 30 segundos até que a temperatura do dispositivo de bloqueio da porta diminua.
Hot (quente)	A temperatura no interior do tambor é demasiado elevada. Aguarde que o aparelho funcione para arrefecer a roupa até Hot (quente) desaparecer no painel de indicações, depois já é possível abrir a porta.
	<ul style="list-style-type: none"> ■ Pisca (sem abastecimento de água): a torneira está aberta? O filtro no abastecimento de água está bloqueado? → "O filtro na entrada de água está bloqueado" na página 45 A mangueira de abastecimento está dobrada ou presa? ■ Acende (baixa pressão de água): apenas para fins informativos. Isto não afeta o progresso do programa. A duração do programa é alargada.
acende	O fecho de segurança para crianças está ativado – desative-o.
O símbolo pisca	<p>Execute o programa Algodão 90°C para limpar e conservar o tambor e a cuba exterior.</p> <p>Conselhos</p> <ul style="list-style-type: none"> ■ Execute o programa sem roupa. ■ Use detergente em pó ou um detergente que contenha lixívia. Para evitar a formação de espuma, use apenas metade da quantidade de detergente recomendada pelo fabricante do detergente. Não use detergentes concebidos para lãs ou roupas delicadas. ■ Ligar/desligar o sinal de informação sobre os cuidados a ter com o tambor. → <i>Página 42</i>

Display	Causa/Solução
E:36 alternando com -10	<ul style="list-style-type: none"> ■ O tubo de escoamento ou mangueira de escoamento de água está bloqueada(o). Limpe o tubo de escoamento e a mangueira de drenagem de água. ■ O tubo de escoamento ou mangueira de escoamento de água está entalado(a) ou preso(a). Certifique-se de que o tubo de escoamento e a mangueira de escoamento de água não estão dobrados ou presos. ■ A bomba de escoamento está bloqueada. → <i>"Bomba de escoamento está bloqueada" na página 44</i> ■ A mangueira de escoamento no sifão está bloqueada. → <i>"A mangueira de escoamento no sifão está bloqueada" na página 45</i> ■ A mangueira de escoamento de água está ligada num nível demasiado elevado. Instale a mangueira de drenagem de água a uma altura máxima de 1 metro. → <i>Página 17</i>
E:35 alternando com -10 (Adequado para modelos especiais)	Há água na cuba de base, a máquina tem uma fuga. Feche a torneira. Contacte o serviço de assistência ao cliente.
H:95 alternando com End (Fim) quando o programa é concluído	Nenhuma água detetada na fase de secagem; poderá obter um mau resultado de secagem. → <i>"O filtro na entrada de água está bloqueado" na página 45</i>
H:32 alternando com End (Fim) quando o programa é concluído	O sistema de deteção de carga desequilibrada interrompeu o ciclo de centrifugação, pois a roupa está distribuída de forma desigual. Distribua peças de roupa grandes e pequenas pelo tambor.
Outras indicações	Rode o seletor de programas para o (O) , aguarde durante cinco segundos e depois volte a ligar. Se a indicação voltar a surgir, contacte o serviço de assistência ao cliente.

Falhas e o que fazer para eliminá-las.

Avarias	Causa/Solução
Está a sair água do aparelho.	<ul style="list-style-type: none"> ■ Fixe a mangueira de escoamento corretamente ou substitua-a. ■ Aperte a união roscada na mangueira de abastecimento.
Não é possível abrir a porta.	<ul style="list-style-type: none"> ■  (Sem centr. final = sem escoamento final) está ativado (conforme o modelo). Continue o programa selecionando  (Centrifugação/ Drenar) e pressionando Início/Pausa + Carga. ■ A temperatura no interior do tambor é demasiado elevada para abrir a porta. ■ A função de segurança está ativada. Interromper o programa? ■ O nível de água no tambor é demasiado alto. ■ Só é possível abrir a porta com o dispositivo de desbloqueio de emergência? → "Desbloqueio de emergência" na página 46
O aparelho não está a encher com água. O detergente não está a ser distribuído.	<ul style="list-style-type: none"> ■ O programa não arranca? ■ A torneira está aberta? ■ O filtro no abastecimento de água poderá estar bloqueado? → "O filtro na entrada de água está bloqueado" na página 45 ■ Conselho: Caso tenha sido instalado um filtro de água adicional (dependendo do modelo), verifique a presença de contaminantes e limpe se necessário → instruções de instalação e limpeza separadas do filtro de água. ■ A mangueira de abastecimento está dobrada ou presa?
O programa não arranca.	<ul style="list-style-type: none"> ■ Tocou no botão Início/Pausa + Carga ou selecionou Terminado em? ■ A porta está fechada? ■ Fecho de segurança para crianças ativado? Desative o fecho de segurança para crianças. ■ Modo de loja ativado? Se o visor apresentar SHD durante 5 s depois de ter ligado o aparelho, este encontra-se no modo de loja. Aguarde até que a mensagem SHD desapareça. Toque sem soltar em Início/Pausa + Carga durante pelo menos 5 s. OFF irá aparecer no painel de indicações. Rode o seletor de programas para O (0). Agora o modo de loja já está desligado. O aparelho já pode ser utilizado normalmente.
O programa iniciou e o tambor está a rodar, mas o tambor não está a encher com água.	<p>Não é uma avaria – Alguns programas detetam e pesam especificamente a carga após o início do programa a fim de calcular a quantidade ideal de água para a lavagem. O tambor começará então a encher com água.</p>

Avarias	Causa/Solução
<p>A água não escoa.</p>	<ul style="list-style-type: none"> ■ O tubo de escoamento ou mangueira de escoamento de água está bloqueada(o). Limpe o tubo de escoamento e a mangueira de escoamento de água. ■ O tubo de escoamento ou mangueira de escoamento de água está entalado(a) ou preso(a). Certifique-se de que o tubo de escoamento e a mangueira de escoamento de água não estão dobrados ou presos. ■ A bomba de escoamento poderá estar bloqueada? → "Bomba de escoamento está bloqueada" na página 44 ■ A mangueira de escoamento no sifão poderá estar bloqueada? → "A mangueira de escoamento no sifão está bloqueada" na página 45 ■ — — — (Sem centr. final = sem escoamento final) está ativado (conforme o modelo). Continue o programa selecionando  (Centrifugação/ Drenar) e pressionando Início/Pausa + Carga. ■ A mangueira de escoamento de água está ligada num nível demasiado elevado. Instale a mangueira de escoamento de água a uma altura máxima de 1 metro. → Página 17
<p>A água não é visível no tambor.</p>	<p>Não é uma avaria – a água está abaixo da área visível.</p>
<p>Foi deitado detergente/amaciador de roupa errado no(s) dispensador(es).</p>	<p>Esvazie o(s) dispensador(es), limpe-o(s) e coloque o produto correto. → "Esvaziar a gaveta para detergente, limpar a gaveta para detergente e o respetivo alojamento" na página 43</p>
<p>O detergente/amaciador de roupa solidificou no interior dos dispensadores.</p>	<p>Esvazie o(s) dispensador(es), limpe-o(s) e coloque o produto correto.</p>
<p>Está a sair espuma da gaveta para detergente.</p>	<p>Demasiado detergente usado? Misture 1 colher de sopa de amaciador com ½ litro de água e deite no dispensador II. (Não adequado para microfibras, roupa desportiva ou com penas!) Reduza a dosagem de detergente para o ciclo de lavagem seguinte. Utilize detergente com baixa formação de espuma, disponível no mercado, e produto de tratamento adequado para máquinas.</p>
<p>Formação de espuma repetida e intensiva.</p>	<p>Usou demasiado detergente? Adicione menos detergente na próxima vez que executar um ciclo de lavagem com a mesma carga.</p>
<p>O detergente/amaciador de roupa goteja para fora do vedante e acumula-se na porta ou na dobra de vedação.</p>	<p>Há demasiado detergente/amaciador de roupa nos dispensadores. Não encha os dispensadores acima da marca max.</p>

Avarias	Causa/Solução
<p>O resultado de centrifugação não é satisfatório.</p> <p>Roupa molhada/demasiado húmida.</p>	<ul style="list-style-type: none"> ■ Não é uma avaria – o sistema de deteção de carga desequilibrada interrompeu o ciclo de centrifugação, pois a roupa está distribuída de forma desigual. Distribua peças de roupa grandes e pequenas pelo tambor. ■ A regulação do programa adicional  Fácil está selecionada (consoante o modelo)? ■ A regulação do programa adicional silêncio ou o programa silêncio está selecionado (consoante o modelo)? ■ A velocidade selecionada é demasiado lenta?
<p>O ciclo de centrifugação é executado diversas vezes.</p>	<p>Não é uma avaria – o sistema de deteção de carga desequilibrada está a ajustar o desequilíbrio.</p>
<p>O programa está a levar mais tempo do que o habitual.</p>	<ul style="list-style-type: none"> ■ Não é uma avaria – o sistema de deteção de carga desequilibrada está a ajustar o desequilíbrio, distribuindo repetidamente a roupa. ■ Não é uma avaria – o sistema de deteção da espuma está ativado – foi ativado um ciclo de enxaguamento.
<p>A duração do programa altera-se durante o ciclo de lavagem/secagem.</p>	<p>Não é uma avaria – a sequência do programa está otimizada para o processo de lavagem/secagem específico. Isto pode alterar a duração do programa indicada no painel de indicações.</p>
<p>Odores, formação de nódoas no aparelho.</p>	<p>Execute o programa  Algodão 90°C sem roupa.</p> <p>Acrescente detergente em pó ou um detergente que contenha lixívia.</p> <p>Conselho: Para evitar a formação de espuma, use apenas metade da quantidade de detergente recomendada pelo fabricante do detergente. Não use detergentes concebidos para lãs ou roupas delicadas.</p>
<p>Ruídos altos, vibrações e "movimento" do aparelho durante o ciclo de centrifugação.</p>	<ul style="list-style-type: none"> ■ O aparelho está alinhado? → <i>"Alinhamento" na página 20</i> ■ Os pés do aparelho estão fixos? Fixe os pés do aparelho. ■ Os bloqueios para transporte foram removidos? → <i>"Remover os bloqueios para transporte" na página 16</i>
<p>As luzes indicadoras do painel de indicações não funcionam durante o funcionamento do aparelho.</p>	<ul style="list-style-type: none"> ■ Houve uma falha de corrente? ■ Os fusíveis queimaram? Reponha/substitua os fusíveis. ■ Se a avaria ocorrer repetidamente, contacte o serviço de assistência ao cliente.
<p>Há resíduos de detergente na roupa.</p>	<ul style="list-style-type: none"> ■ Alguns detergentes sem fosfatos contêm resíduos insolúveis na água. ■ Selecione  (Enxaguar) ou escove a roupa após a lavagem.
<p>Ruído de rotação durante a fase de secagem.</p>	<p>Este é um processo inovador, conhecido como centrifugação térmica, usado para reduzir o consumo de energia durante a fase de secagem. Foi concebido desta forma, aguarde até que o programa termine.</p>
<p>Fios encontrados na roupa.</p>	<p>Execute o programa  Algodão * (frio) sem roupa nem detergente, para remover os fios acumulados no interior do tambor durante o ciclo de secagem anterior.</p>
<p>Ruído de entrada de água durante a fase de secagem.</p>	<p>A máquina de lavar e secar roupa usa a tecnologia de condensação de água, esta é sempre necessária para secar a roupa. Assim, a torneira de água tem de estar sempre ligada, até ao final da fase de secagem.</p>

Avarias	Causa/Solução
Duração da secagem prolongada.	<ul style="list-style-type: none"> ■ Execute o programa  Algodão * (frio) para remover os fios acumulados no tambor da máquina durante a fase de secagem. ■ Se a temperatura ambiente for superior a 30 °C, tal pode prolongar o tempo de secagem. ■ A insuficiente circulação de ar na divisão pode aumentar o tempo de secagem. Areje a divisão.
O programa de secagem não arranca.	<ul style="list-style-type: none"> ■ A regulação adicional do programa não está selecionada? ■ A porta não está devidamente fechada?
Enrugamento.	<ul style="list-style-type: none"> ■ O enrugamento ocorre caso tenha excedido a carga máxima ou selecionado o programa errado para o tipo de tecido. Toda a informação necessária pode ser encontrada na tabela resumida de programas. ■ Retire a roupa imediatamente após a secagem; a roupa poderá ficar enrugada, caso fique no tambor.
O resultado de secagem é insatisfatório (a roupa não está suficientemente seca).	<ul style="list-style-type: none"> ■ Após o fim do programa, a roupa quente parece mais húmida do que está na realidade. Espalhe a roupa e deixe o calor dispersar. ■ Temperatura ambiente excessivamente alta (acima dos 30 °C) ou alimentação de ar inadequada na divisão em que se encontra a máquina de lavar e secar roupa. ■ A roupa não foi bem centrifugada antes da secagem. Selecione sempre a velocidade máxima de centrifugação para o programa de lavagem específico. ■ Máquina de lavar e secar roupa sobrecarregada: observe as recomendações de carga máxima na tabela de programas e na indicação de carga. Não sobrecarregue a máquina de lavar e secar roupa pois a carga máxima para a fase de secagem é menor do que a carga máxima para o ciclo de lavagem. Descarregue a máquina de lavar e secar roupa depois da lavagem com a carga máxima e divida a roupa em dois ciclos de secagem. ■ A tensão da alimentação elétrica é demasiado baixa (inferior a 200 V) – providencie uma alimentação elétrica adequada. ■ A pressão da água é baixa. De acordo com o princípio de condensação, uma pressão de água baixa irá fazer com que o vapor não condense na totalidade e de forma adequada. ■ A torneira de água está fechada durante a secagem. Devido à utilização da tecnologia de condensação de água na secagem, mantenha a torneira de água aberta durante o processo de secagem, caso contrário não será possível garantir uma secagem correta. ■ Tecidos compostos por várias camadas grossas ou tecidos com enchimentos grossos secam facilmente à superfície, mas não no interior. Este processo de equalização pode demorar mais tempo.
<p>Caso não consiga eliminar uma avaria por si mesmo (depois de rodar o seletor de programas para o (O) e novamente para ligado) ou se for necessária uma reparação:</p> <ul style="list-style-type: none"> ■ Rode o seletor de programas para o (O). Retire a ficha da tomada. ■ Feche a torneira e contacte o serviço de assistência ao cliente. 	



Serviço de assistência ao cliente

Se tiver alguma dúvida sobre a utilização, não conseguir resolver avarias no aparelho ou se for necessário reparar o aparelho, contacte o Serviço de assistência ao cliente.

É possível resolver você mesmo muitos dos problemas através da consulta das informações sobre a eliminação de avarias neste manual de instruções ou no nosso Web site. Se este não for o caso, contacte o nosso Serviço de assistência ao cliente

Encontramos sempre uma solução adequada e tentamos evitar visitas desnecessárias de um técnico do Serviço de assistência ao cliente.

Em qualquer reclamação de garantia, iremos certificar-nos de que o seu aparelho é reparado por técnicos treinados do Serviço de assistência ao cliente, com peças sobressalentes originais, mesmo após o final do período de garantia do fabricante.

Por motivos de segurança, as reparações do aparelho devem ser exclusivamente realizadas por pessoal especializado devidamente treinado. A reclamação de garantia torna-se nula se as reparações ou intervenções forem realizadas por pessoas não autorizadas por nós para essa finalidade ou se os nossos aparelhos tiverem sido equipados com peças sobressalentes, suplementares ou acessórios não-originais e, por conseguinte, resultar em avaria.

As peças sobressalentes genuínas relevantes para função, de acordo com o Despacho de conceção ecológica correspondente podem ser obtidas no Serviço de assistência ao cliente durante um período de, no mínimo, 10 anos após a data na qual o seu aparelho foi colocado no mercado no Espaço Económico Europeu.

Conselho: Ao abrigo dos termos da garantia do fabricante, o uso do Serviço de assistência ao cliente é gratuito.

Informações detalhadas sobre o período de garantia e termos da garantia estão disponíveis no Serviço de assistência ao cliente, no seu retalhista ou no nosso Web site.

Se entrar em contacto com o Serviço de assistência ao cliente, é necessário fornecer o número do produto (E-Nr.) e o número de produção (FD) do seu aparelho.

As informações de contacto do Serviço de assistência ao cliente podem ser encontradas no diretório incluído do Serviço de assistência ao cliente ou no nosso Web site.

Número de produto (E-Nr.) e número de produção (FD)

Pode encontrar o número do produto (E-Nr.) e o número de produção (fd) na placa de características do aparelho.

Dependendo do modelo, a placa de características está localizada:

- No interior da porta
- No interior da aba de manutenção.
- Na zona traseira do aparelho.

Tome nota das informações do seu aparelho e do número de telefone do Serviço de assistência ao cliente para situações futuras.

Pode encontrar mais informações sobre o seu modelo online em

<https://energylabel.bsh-group.com> * Este endereço Web está ligado ao banco de dados oficial de produtos UE EPREL. A data da impressão, o respetivo endereço Web ainda não tinha sido publicado. Siga então as instruções sobre a pesquisa de modelos. O identificador do modelo é composto por caracteres antes da barra no número de produto (E-Nr.) na placa de características. Em alternativa, poderá encontrar o identificador do modelo na primeira linha da etiqueta energética UE.

Confie na capacidade técnica do fabricante. Contacte-nos. Ao fazê-lo, pode ter a certeza de que as reparações são realizadas por pessoal de assistência treinado que usa peças sobressalentes originais.

* Apenas aplicável a países do Espaço Económico Europeu.



Valores de consumo

A seguinte informação é fornecida de acordo com o Regulamento de conceção ecológica da UE. Os valores fornecidos para programas diferentes dos Eco 40-60 são apenas indicativos e foram determinados de acordo com a norma EN60456 e EN62512 aplicável.

A função de dosagem automática foi desativada para este fim.

Nota sobre o teste de comparação: desative a função de dosagem automática, a menos que esta função seja o sujeito do teste.

Programa	capacidade nominal	consumo de energia [kWh/ciclo] *	consumo de água [l/ciclo] *	Duração do programa [h:min] *	temperatura máxima [°C] * 5 min	velocidade de centrifugação [rpm] *	humidade remanescente [%] *
Eco 40-60 **	9,0	1,120	58,0	3:45	44	1400	53
Eco 40-60 **	4,5	0,660	44,0	2:50	37	1400	53
Eco 40-60 **	2,5	0,220	25,0	2:50	24	1400	53
Eco 40-60 + Tipo secado + ☒ (Seca para guardar)**	6,0	4,500	100,0	7:45	36	-	-0.1
Eco 40-60 + Tipo secado + ☒ (Seca para guardar)**	3,0	2,550	60,0	5:20	35	-	-0.1
👤 Algodão 20 °C	9,0	0,350	89,0	3:02	24	1400	53
👤 Algodão 40 °C	9,0	1,300	89,0	3:48	40	1400	53
👤 Algodão 40 °C + 📄 Prelav.	9,0	1,300	98,0	3:50	40	1400	53
👤 Algodão 60 °C	9,0	1,700	89,0	3:03	53	1400	53
👤 Sintéticos 40 °C	4,0	0,830	66,0	2:29	44	1400	25
👤 Mix 40 °C	4,0	0,630	47,0	1:00	41	1400	50
👤 Lãs 📄 30 °C	2,0	0,220	40,0	0:41	26	800	31

* Os valores observados podem divergir dos valores indicados devido à influência da pressão e dureza da água, temperatura de entrada, temperatura ambiente, tipo, quantidade e sujidade da roupa, detergente usado, flutuações da alimentação elétrica e funções adicionais selecionadas.

** Programa de teste de acordo com o Regulamento de conceção ecológica da UE e Regulamento de etiquetagem energética da UE com água fria (15 °C).



Dados técnicos

Dimensões:

84,8 cm x 59,8 cm x 59,0 cm
(altura x largura x profundidade)

Peso:

80 kg

Ligação à rede elétrica:

Tensão nominal 220-240V, 50 Hz

Proteção mínima da instalação (≡)10 A

Potência nominal 1900-2300 W

Pressão da água:

100–1000 kPa (1–10 bar)



Garantia Aqua-Stop

Apenas para aparelhos com Aqua-Stop

Para além dos direitos de garantia perante o fornecedor com base no acordo de compra e na nossa garantia do aparelho, haverá direito a indemnização nas seguintes condições:

1. Se os danos causados pela água se deverem a falha no nosso sistema Aqua-Stop, iremos compensar os consumidores domésticos pelos danos causados.
2. A garantia de responsabilidade é válida durante a vida útil do aparelho.
3. Faz parte dos pré-requisitos de todos os direitos de garantia que o aparelho com Aqua-Stop tenha de ser instalado e ligado corretamente, de acordo com as nossas instruções; isto também inclui a colocação correta de uma extensão Aqua-Stop (acessórios originais). A nossa garantia não cobre linhas de alimentação ou acessórios com defeito que conduzam a uma ligação ao Aqua-Stop na torneira.
4. Aparelhos com Aqua-Stop não necessitam de ser supervisionados durante o funcionamento, nem protegidos posteriormente com o fecho da torneira. A torneira somente necessita de ser fechada, caso fique ausente da sua residência durante muito tempo, p. ex., durante várias semanas de férias.



Obrigado por ter adquirido um eletrodoméstico Bosch!

Registe já o seu novo dispositivo no MyBosch e beneficie diretamente de:

- **Conselhos especializados e dicas úteis para o seu aparelho**
- **Opções de extensão da garantia**
- **Descontos em acessórios e peças de substituição**
- **Manual digital e todos os dados do aparelho sempre acessíveis**
- **Acesso facilitado ao Serviço de Eletrodomésticos Bosch**

Registo simples e gratuito – mesmo por telemóvel:

www.bosch-home.com/welcome



Procura ajuda? Pode encontrá-la aqui.

Aconselhamento especializado para os seus eletrodomésticos Bosch, ajuda com problemas ou uma reparação pelos especialistas da Bosch.

Descubra todas as formas disponibilizadas pela Bosch para ajudá-lo:

www.bosch-home.com/service

Dados de contacto de todos os países indicados no diretório de serviços anexado.

Robert Bosch Hausgeräte GmbH

Carl-Wery-Straße 34

81739 München, GERMANY

www.bosch-home.com



9001515311 (0010)

pt