

GETTING STARTED? EASY.

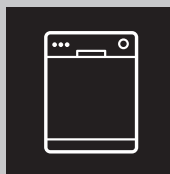

ZDLN6531

DE Benutzerinformation	2
Geschirrspüler	
PT Manual de instruções	24
Máquina de lavar loiça	

ZANUSSI

SICHERHEITSHINWEISE

Lesen Sie vor der Montage und dem Gebrauch des Geräts zuerst die Bedienungsanleitung. Bei Verletzungen oder Schäden infolge nicht ordnungsgemäßer Montage oder Verwendung übernimmt der Hersteller keine Haftung. Bewahren Sie die Anleitung zum Nachschlagen an einem sicheren und zugänglichen Ort auf.

SICHERHEIT VON KINDERN UND SCHUTZBEDÜRFTIGEN PERSONEN

- Das Gerät kann von Kindern ab 8 Jahren und Personen mit eingeschränkten physischen, sensorischen oder geistigen Fähigkeiten oder mit mangelnder Erfahrung und/oder mangelndem Wissen nur dann verwendet werden, wenn sie durch eine für ihre Sicherheit zuständige Person beaufsichtigt werden oder in die sichere Verwendung des Geräts eingewiesen wurden und die mit dem Gerät verbundenen Gefahren verstanden haben.
- Kinder zwischen 3 und 8 Jahren und Personen mit schweren Behinderungen oder Mehrfachbehinderung müssen vom Gerät ferngehalten werden, wenn sie nicht ständig beaufsichtigt werden.
- Halten Sie Kinder unter 3 Jahren vom Gerät fern, wenn sie nicht ständig beaufsichtigt werden.
- Kinder dürfen nicht mit dem Gerät spielen.
- Halten Sie alle Wasch- und Reinigungsmittel von Kindern fern.
- Halten Sie Kinder und Haustiere vom geöffneten Gerät fern.
- Kinder dürfen keine Reinigung und Wartung ohne Beaufsichtigung durchführen.

ALLGEMEINE SICHERHEIT

- Dieses Gerät ist für die Verwendung im Haushalt und ähnliche Zwecke vorgesehen, wie z. B.:
 - Bauernhöfe, Personalküchenbereiche in Geschäften, Büros und anderen Arbeitsumfeldern.
 - Für Gäste in Hotels, Motels, Pensionen und anderen wohnungsähnlichen Räumlichkeiten.

- Nehmen Sie keine technischen Änderungen am Gerät vor.
- Der Betriebswasserdruck (Mindest- und Höchstdruck) muss zwischen 0.5 (0.05) / 8 (0.8) bar (MPa) liegen
- Beachten Sie, dass die Höchstzahl an Maßgedecken 13 beträgt.
- Wenn das Netzkabel beschädigt ist, muss es vom Hersteller, seinem autorisierten Kundenservice oder einer gleichermaßen qualifizierten Person ausgetauscht werden, um Gefahrenquellen zu vermeiden.
- Stellen Sie Besteck mit scharfen Spitzen mit der Spitze nach unten in den Besteckkorb oder legen Sie es in die Besteckschublade mit den scharfen Kanten nach unten.
- Lassen Sie das Gerät bei geöffneter Tür nicht unbeaufsichtigt, damit sie nicht versehentlich auf sie treten.
- Schalten Sie das Gerät immer aus und ziehen Sie den Netzstecker aus der Steckdose, bevor Reinigungsarbeiten durchgeführt werden.
- Reinigen Sie das Gerät nicht mit einem Wasser- und/oder Dampfstrahl.
- Besitzt das Gerät Lüftungsschlitze im Boden, dürfen diese zum Beispiel nicht von einem Bodenbelag blockiert werden.
- Das Gerät muss mit den mitgelieferten neuen Schläuchen an die Wasserversorgung angeschlossen werden. Alte Schläuche dürfen nicht wiederverwendet werden.

SICHERHEITSANWEISUNGEN

MONTAGE



WARNUNG! Die Montage des Geräts darf nur von einer qualifizierten Fachkraft durchgeführt werden.

- Entfernen Sie das gesamte Verpackungsmaterial.
- Montieren Sie ein beschädigtes Gerät nicht und benutzen Sie es nicht.
- Verwenden Sie das Gerät aus Sicherheitsgründen nicht, bevor es in den Einbauschrank gesetzt wird.
- Halten Sie sich an die mitgelieferte Montageanleitung.
- Seien Sie beim Umsetzen des Gerätes vorsichtig, da es sehr schwer ist. Tragen Sie stets Sicherheitshandschuhe und festes Schuhwerk.
- Stellen Sie das Gerät nicht an einem Ort auf, an dem die Temperatur unter 0 °C absinken kann, und benutzen Sie das Gerät nicht, wenn die Temperatur unter 0 °C absinkt.
- Montieren Sie das Gerät an einem sicheren und geeigneten Ort, der den Montageanforderungen entspricht.



www.youtube.com/electrolux
www.youtube.com/aeg

How to install your 60 cm
Dishwasher Sliding Hinge



ELEKTROANSCHLUSS



WARNUNG! Brand- und Stromschlaggefahr.

- Das Gerät muss geerdet sein.
- Stellen Sie sicher, dass die Daten auf dem Typenschild mit den elektrischen Nennwerten der Netzspannung übereinstimmen.
- Schließen Sie das Gerät nur an eine ordnungsgemäß installierte Schutzkontaktsteckdose an.
- Verwenden Sie keine Mehrfachsteckdosen oder Verlängerungskabel.
- Achten Sie darauf, Netzstecker und Netzkabel nicht zu beschädigen. Falls das Netzkabel des Geräts ersetzt werden muss, lassen Sie diese Arbeit durch unseren autorisierten Kundendienst durchführen.
- Stecken Sie den Netzstecker erst nach Abschluss der Montage in die Steckdose. Stellen Sie sicher, dass der Netzstecker nach der Montage noch zugänglich ist.
- Ziehen Sie nicht am Netzkabel, wenn Sie das Gerät von der Stromversorgung trennen möchten. Ziehen Sie stets am Netzstecker.
- Dieses Gerät ist mit einem 13 A-Netzstecker ausgestattet. Muss die Sicherung im Netzstecker ausgetauscht werden, setzen Sie immer eine 13 A-Sicherung des Typs ASTA (BS 1362) ein (nur GB und Irland).

WASSERANSCHLUSS

- Achten Sie darauf, die Wasserschläuche nicht zu beschädigen.
- Bevor Sie neue oder lange Zeit nicht benutzte Schläuche, an denen Reparaturarbeiten ausgeführt wurden oder neue Geräte (Wasserzähler usw.) an das Gerät anschließen, lassen Sie Wasser durch die Schläuche fließen, bis es sauber austritt.
- Stellen Sie sicher, dass es keine sichtbaren Wasserlecks während und nach dem ersten Gebrauch des Gerätes gibt.
- Der Wasserzulaufschlauch verfügt über ein Sicherheitsventil und eine Ummantelung mit einem innenliegenden Netzkabel.

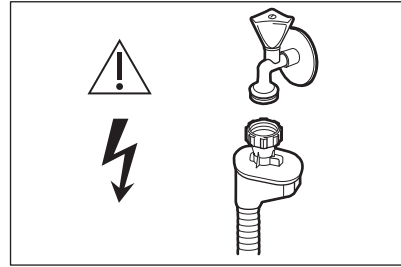

WARNUNG! Gefährliche Spannung.

- Drehen Sie sofort den Wasserhahn zu und ziehen Sie den Netzstecker aus der Steckdose, wenn der Wasserzulaufschlauch beschädigt ist. Wenden Sie sich für den Austausch des Wasserzulaufschlauchs an den autorisierten Kundendienst.

GEBRAUCH

- Laden Sie keine entflammaren Produkte oder Gegenstände, die mit entflammaren Produkten benetzt sind, in das Gerät und stellen Sie solche nicht in die Nähe oder auf das Gerät.
- Geschirrspüler-Reinigungsmittel sind gefährlich. Beachten Sie die Sicherheitsanweisungen auf der Reinigungsmittelverpackung.
- Trinken Sie nicht das Wasser aus dem Gerät und verwenden Sie es nicht zum Spielen.
- Nehmen Sie kein Geschirr aus dem Gerät, bevor das Programm beendet ist. Auf dem Geschirr kann noch etwas Reinigungsmittel haften.
- Lagern Sie keine Gegenstände auf der Tür und üben Sie keinen Druck auf die offene Gerätetür aus.
- Es kann heißer Dampf aus dem Gerät austreten, wenn Sie die Tür während des Ablaufs eines Programms öffnen.

SERVICE

- Wenden Sie sich zur Reparatur des Geräts an den autorisierten Kundendienst.
- Verwenden Sie ausschließlich Originalersatzteile.

ENTSORGUNG



WARNUNG! Verletzungs- und Erstickungsgefahr.

- Trennen Sie das Gerät von der Stromversorgung.

- Schneiden Sie das Netzkabel ab, und entsorgen Sie es.
- Entfernen Sie das Türschloss, um zu verhindern, dass sich Kinder oder Haustiere in dem Gerät einschließen.

GERÄTEBESCHREIBUNG



Die folgenden Grafiken stellen nur eine allgemeine Geräteübersicht dar. Weitere Einzelheiten finden Sie in anderen Kapiteln und/oder in den mit dem Gerät gelieferten Dokumenten.

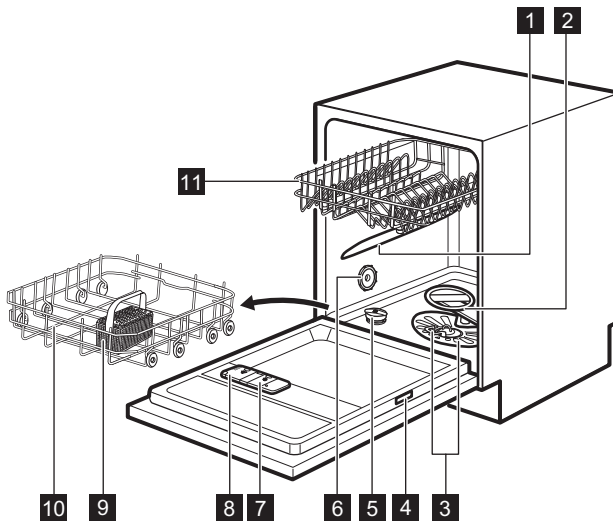

- | | |
|-----------------------------|----------------------------------|
| 1 Mittlerer Sprüharm | 7 Klarspülmittel-Dosierer |
| 2 Unterer Sprüharm | 8 Reinigungsmittelfach |
| 3 Siebe | 9 Besteckkorb |
| 4 Typenschild | 10 Unterkorb |
| 5 Salzbehälter | 11 Oberkorb |
| 6 Entlüftungsöffnung | |

BEAM-ON-FLOOR

Der Beam-on-Floor ist ein Lichtstrahl, der unterhalb der Gerätetür auf den Boden projiziert wird.

- Nach dem Start des Programms leuchtet der rote Lichtstrahl auf und bleibt während der gesamten Programmdauer eingeschaltet.

- Nach Ende des Programms leuchtet der Lichtstrahl grün.
- Bei einer Störung des Geräts blinkt der rote Lichtstrahl.



Nach dem Abschalten des Gerätes erlischt der Beam-on-Floor.



Wird AirDry während der Trockenphase eingeschaltet, ist die Projektion auf dem Boden möglicherweise nicht vollständig sichtbar. Sie können dann auf dem Bedienfeld sehen, ob das Programm beendet wurde.

BEDIENFELD

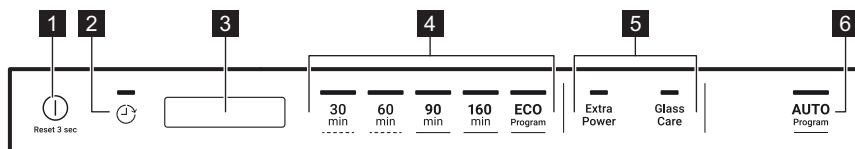

1 Ein-/Aus-Taste / Reset-Taste

2 Taste Zeitvorwahl

3 Display

4 Programmtasten

5 Optionstasten

6 Programmtaste AUTO

DISPLAY

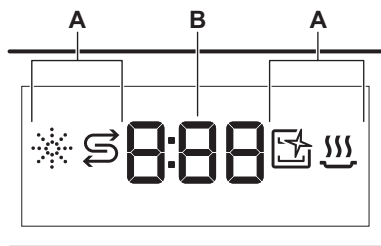

A. Kontrolllampen

B. Zeitanzeige

KONTROLLLAMPEN

Kontrolllampe	Bezeichnung
	Klarspülmittel-Anzeige. Leuchtet, wenn der Klarspülmittel-Dosierer nachgefüllt werden muss. Siehe „Vor der ersten Inbetriebnahme“.
	Salz-Anzeige. Leuchtet, wenn der Salzbehälter nachgefüllt werden muss. Siehe „Vor der ersten Inbetriebnahme“.

Kontrolllampe	Bezeichnung
	Anzeige Machine Care. Leuchtet, wenn der Geräteinnenraum mit dem Programm Machine Care gereinigt werden muss. Siehe „ Reinigung und Pflege “.
	Trockenphasenanzeige. Leuchtet, wenn ein Programm mit Trocknungsphase gewählt wurde. Blinkt während der Trocknungsphase. Siehe „ Programmauswahl “.

PROGRAMMWahl

PROGRAMME

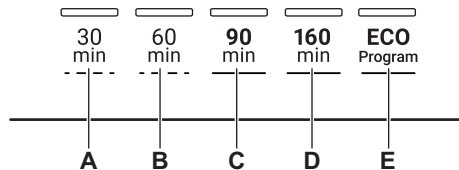

- A.** 30 min ist das kürzeste Programm zum Spülen von vor kurzem benutzten Geschirr oder Geschirr mit leicht haftenden Speiseresten.
- Vorspülen ist ein Programm zum Abspülen von Speiseresten vom Geschirr. Verhindert die Bildung von Gerüchen im Gerät. Verwenden Sie für dieses Programm kein Spülmittel.
- B.** 60 min ist ein Programm zum Spülen von vor kurzem benutzten Geschirr oder Geschirr mit leicht anhaftenden Speiseresten.
- C.** 90 min ist ein Programm zum Spülen und Trocknen von normal verschmutztem Geschirr.
- D.** 160 min ist ein Programm zum Spülen und Trocknen von stark verschmutztem Geschirr.
- E.** ECO ist das längste Programm und gewährleistet den wirtschaftlichsten Wasser- und Energieverbrauch für normal verschmutztes

Geschirr und Besteck. Dies ist das Standardprogramm für Prüfinstitute.

OPTIONEN

Sie können die Programmwahl durch das Einschalten von Optionen an Ihre Bedürfnisse anpassen.

Extra Power

Diese Option verbessert die Spülergebnisse des ausgewählten Programms. erhöht die Spülwassertemperatur und Programmdauer.

Glass Care

Diese Option sorgt für besondere Pflege einer empfindlichen Beladung. Sie verhindert schnelle Änderungen der Waschtemperatur des ausgewählten Programms und reduziert sie auf 45 °C. Dadurch wird insbesondere die Beschädigung von Gläsern und Glasgeschirr verhindert.

AUTO

Dieses Programm passt das Spülprogramm automatisch an die Beladung an.

Das Gerät erkennt den Verschmutzungsgrad und die Anzahl der Geschirrtteile in den Körben. Es stellt dann die Wassertemperatur und -menge sowie die Programmdauer ein.

PROGRAMMÜBERSICHT

Programm-	Ladungstyp	Grad der Verschmutzung	Programmphasen	Optionen
30 min	<ul style="list-style-type: none"> ▪ Geschirr ▪ Besteck 	<ul style="list-style-type: none"> ▪ Vor kurzem benutzt 	<ul style="list-style-type: none"> ▪ Hauptspülgang 50 °C ▪ Zwischenspülgang ▪ Klarspülgang 45 °C ▪ AirDry 	<ul style="list-style-type: none"> ▪ Extra Power ▪ Glass Care

Programm-	Ladungstyp	Grad der Verschmutzung	Programmphasen	Optionen
Vorspülen	<ul style="list-style-type: none"> ▪ Alle Arten von Beladung 	<ul style="list-style-type: none"> ▪ Alle Arten von Verschmutzung 	<ul style="list-style-type: none"> ▪ Vorspülgang 	Optionen können für dieses Programm nicht gewählt werden.
60 min	<ul style="list-style-type: none"> ▪ Geschirr ▪ Besteck 	<ul style="list-style-type: none"> ▪ Vor kurzem benutzt ▪ Gering haftend 	<ul style="list-style-type: none"> ▪ Hauptspülgang 60 °C ▪ Zwischenspülgang ▪ Klarspülgang 50 °C ▪ AirDry 	<ul style="list-style-type: none"> ▪ Extra Power ▪ Glass Care
90 min	<ul style="list-style-type: none"> ▪ Geschirr ▪ Besteck ▪ Töpfe ▪ Pfannen 	<ul style="list-style-type: none"> ▪ Normal verschmutzt ▪ Gering haftend 	<ul style="list-style-type: none"> ▪ Hauptspülgang 60 °C ▪ Zwischenspülgang ▪ Klarspülgang 55 °C ▪ Trockengang ▪ AirDry 	<ul style="list-style-type: none"> ▪ Extra Power ▪ Glass Care
160 min	<ul style="list-style-type: none"> ▪ Geschirr ▪ Besteck ▪ Töpfe ▪ Pfannen 	<ul style="list-style-type: none"> ▪ Normal bis schwer ▪ Haftend 	<ul style="list-style-type: none"> ▪ Vorspülgang ▪ Hauptspülgang 60 °C ▪ Zwischenspülgang ▪ Klarspülgang 60 °C ▪ Trockengang ▪ AirDry 	<ul style="list-style-type: none"> ▪ Extra Power ▪ Glass Care
ECO	<ul style="list-style-type: none"> ▪ Geschirr ▪ Besteck ▪ Töpfe ▪ Pfannen 	<ul style="list-style-type: none"> ▪ Normal verschmutzt ▪ Gering haftend 	<ul style="list-style-type: none"> ▪ Vorspülgang ▪ Hauptspülgang 50 °C ▪ Zwischenspülgang ▪ Klarspülgang 60 °C ▪ Trockengang ▪ AirDry 	<ul style="list-style-type: none"> ▪ Extra Power ▪ Glass Care
AUTO	<ul style="list-style-type: none"> ▪ Geschirr ▪ Besteck ▪ Töpfe ▪ Pfannen 	Das Programm passt sich an jeden Verschmutzungsgrad an.	<ul style="list-style-type: none"> ▪ Vorspülgang ▪ Hauptspülgang 50 - 60 °C ▪ Zwischenspülgang ▪ Klarspülgang 55 °C ▪ Trockengang ▪ AirDry 	Optionen können für dieses Programm nicht gewählt werden.
Machine Care	<ul style="list-style-type: none"> ▪ Leeres Gerät 	Das Programm reinigt den Innenraum des Geräts. Siehe „ Reinigung und Pflege “.	<ul style="list-style-type: none"> ▪ Hauptspülgang 65 °C ▪ Zwischenspülgang ▪ Klarspülgang ▪ AirDry 	Optionen können für dieses Programm nicht gewählt werden.

Verbrauchswerte

Programm ¹⁾	Wasserverbrauch (l)	Energie (kWh)	Dauer (Min.)
30 min	9.4 - 11.4	0.57 - 0.69	30
Vorspülen	3.7 - 4.5	0.02 - 0.05	15
60 min	9.3 - 11.4	0.82 - 0.94	60
90 min	9.1 - 11.1	1.01 - 1.13	90
160 min	9.2 - 11.2	0.96 - 1.08	160
ECO	9.9	0.821	240
AUTO	8.2 - 11.2	0.67 - 1.08	120 - 170
Machine Care	8.4 - 10.2	0.60 - 0.71	60

1) Druck und Temperatur des Wassers, die Schwankungen in der Stromversorgung, die ausgewählten Optionen und die Geschirrmenge können die Werte verändern.

Informationen für Prüfinstitute

Wenn Sie Informationen zur Durchführung von Leistungsprüfungen (z.B. gemäß EN60436) benötigen, schicken Sie eine E-Mail an:

info.test@dishwasher-production.com

Geben Sie in Ihrer Anfrage den Produktnummerncode (PNC) an, den Sie auf dem Typenschild finden.

Bezüglich anderer Fragen zu Ihrem Geschirrspüler siehe die mit dem Gerät gelieferte Bedienungsanleitung.

GRUNDEINSTELLUNGEN

Sie können das Gerät durch die Änderung der Grundeinstellungen konfigurieren und an Ihre Bedürfnisse anpassen.

Nummer	Einstellungen	Einstellmöglichkeiten	Beschreibung ¹⁾
1	Wasserhärte	Von Stufe 1L bis Stufe 10L	Zum Einstellen der Wasserenthärterstufe auf die Wasserhärte in Ihrer Region. Werkseitige Einstellung: 5L.
2	Klarspülmittel-nachfüllanzeige	1d (ein) 0d (aus)	Ein-/Ausschalten der Klarspülmittel-nachfüllanzeige. Werkseitige Einstellung: 1d.
3	Endsignal	1b (ein) 0b (aus)	Ein- oder Ausschalten des akustischen Signals für das Programmende. Werkseitige Einstellung: 0b.
4	Automatische Türöffnung	1o (ein) 0o (aus)	Ein- oder Ausschalten von AirDry. Werkseitige Einstellung: 1o.

Nummer	Einstellungen	Einstellmöglichkeiten	Beschreibung ¹⁾
5	Tastentöne	1F (ein) 0F (aus)	Ein- und Ausschalten der Tastentöne bei Betätigung. Werkseitige Einstellung: 1F.
6	Auswahl des zuletzt verwendeten Programms	1H (ein) 0H (aus)	Ein- oder Ausschalten der automatischen Wahl des zuletzt verwendeten Programms mit seinen Optionen. Werkseitige Einstellung: 0H.

1) Weitere Einzelheiten finden Sie in diesem Kapitel.

Die Grundeinstellungen können im Einstellmodus geändert werden. Sie finden Anweisungen zum Konfigurieren des Geräts weiter unten in diesem Kapitel.

Wenn sich das Gerät im Einstellmodus befindet, zeigt das Display eine Ziffer und einen Buchstaben an. Für jede Einstellung wird ein spezifischer Buchstabe angezeigt. Die spezifischen Buchstaben werden in der Tabelle gezeigt.

Die in der Tabelle angegebene Reihenfolge der Grundeinstellungen entspricht auch der Reihenfolge der Einstellungen im Einstellmodus.

WASSERENTHÄRTER

Der Wasserenthärter entfernt Mineralien aus dem Spülwasser, die sich nachteilig auf die Spülergebnisse und das Gerät auswirken könnten. Je höher der Mineralgehalt ist, um so härter ist Ihr Wasser. Die Wasserhärte wird in gleichwertigen Einheiten gemessen.

Der Enthärter muss entsprechend der Wasserhärte Ihres Gebietes eingestellt werden. Ihr lokales Wasserwerk kann Sie über die Wasserhärte in Ihrem Gebiet informieren. Der Wasserenthärter muss unbedingt auf die richtige Stufe eingestellt werden, um gute Spülergebnisse zu garantieren.



Durch die Enthärtung von hartem Wasser erhöht sich der Wasser- und Energieverbrauch und verlängert sich die Programmdauer. Je höher die Stufe des Wasserenthärters eingestellt ist, desto höher ist der Verbrauch und desto länger die Programmdauer.

Wasserhärte

Deutsche Wasserhärtegrade (°dH)	Französische Wasserhärtegrade (°fH)	mmol/l	Clarke Wasserhärtegrade	Einstellung des Wasserenthärters
47 - 50	84 - 90	8.4 - 9.0	58 - 63	10
43 - 46	76 - 83	7.6 - 8.3	53 - 57	9
37 - 42	65 - 75	6.5 - 7.5	46 - 52	8
29 - 36	51 - 64	5.1 - 6.4	36 - 45	7
23 - 28	40 - 50	4.0 - 5.0	28 - 35	6
19 - 22	33 - 39	3.3 - 3.9	23 - 27	5 1)
15 - 18	26 - 32	2.6 - 3.2	18 - 22	4

Deutsche Wasserhärtegrade (°dH)	Französische Wasserhärtegrade (°fH)	mmol/l	Clarke Wasserhärtegrade	Einstellung des Wasserenthärter
11 - 14	19 - 25	1.9 - 2.5	13 - 17	3
4 - 10	7 - 18	0.7 - 1.8	5 - 12	2
<4	<7	<0.7	< 5	1 2)

1) Werkseitige Einstellung.

2) Verwenden Sie kein Salz bei diesen Werten.

Stellen Sie unabhängig vom verwendeten Reinigungsmittel den richtigen Wasserhärtegrad ein, damit die Salznachfüllanzeige eingeschaltet bleibt.



Multi-Reinigungstabletten eignen sich nicht zum Enthärten von hartem Wasser.

KLARSPÜLMITTELNACHFÜLLANZEIGE

Das Klarspülmittel ermöglicht das Trocknen des Geschirrs ohne Streifen und Flecken. Es wird automatisch während der heißen Spülphasen abgegeben.

Ist das Klarspülmittelfach leer, wird die Klarspülmittelnachfüllanzeige eingeschaltet und weist darauf hin, dass Klarspülmittel nachgefüllt werden sollte. Wenn Sie Multi-Reinigungstabletten verwenden, und die Reinigungsergebnisse zufriedenstellend sind, können Sie die Klarspülmittelnachfüllanzeige ausschalten. Für eine bessere Trocknungsleistung empfehlen wir jedoch stets Klarspülmittel zu verwenden.

Verwenden Sie die üblichen Reinigungsmittel oder Multi-Reinigungstabletten ohne Klarspülmittel, schalten Sie die Klarspülmittelnachfüllanzeige ein.

ENDSIGNAL

Sie können ein akustisches Signal einschalten, das nach Ablauf des Programms ertönt.



Bei einer Störung des Geräts ertönen ebenfalls akustische Signale. Es ist nicht möglich, diese Signale auszuschalten.

AIRDY

AirDry verbessert die Trocknungsergebnisse. Die Gerätetür öffnet sich automatisch während der Trocknungsphase und bleibt einen Spalt breit geöffnet.

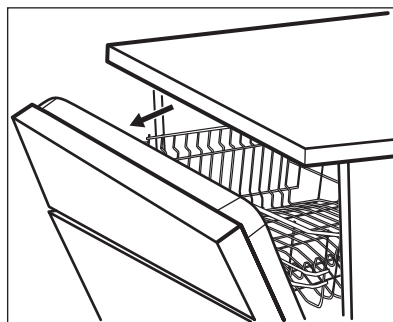

AirDry wird automatisch bei allen Programmen außer bei Vorspülen eingeschaltet.



VORSICHT! Versuchen Sie nicht, die Gerätetür innerhalb der ersten 2 Minuten nach der automatischen Öffnung zu schließen. Andernfalls kann das Gerät beschädigt werden.



VORSICHT! Haben Kinder Zugang zum Gerät, empfehlen wir, AirDry auszuschalten. Die automatische Türöffnung kann eine Gefahr darstellen.



Wenn AirDry die Tür öffnet, ist der Beam-on-Floor möglicherweise nicht vollständig sichtbar. Überprüfen Sie auf dem Bedienfeld, ob das Programm beendet ist.

TASTENTÖNE

Die Tasten des Bedienfelds machen ein Klickgeräusch, wenn sie betätigt werden. Sie können diesen Ton ausschalten.

AUSWAHL DES ZULETZT VERWENDETEN PROGRAMMS

Sie können festlegen, ob das zuletzt verwendete Programm mit seinen Optionen automatisch ausgewählt werden soll.

Das Programm, das vor dem Ausschalten des Geräts beendet wurde, wird gespeichert. Es wird dann nach dem Einschalten des Geräts automatisch ausgewählt.

Ist die Auswahl des zuletzt verwendeten Programms ausgeschaltet, ist das Standardprogramm ECO.

EINSTELLMODUS

Aufrufen des Einstellmodus

Sie können den Einstellmodus vor einem Programmstart aufrufen. Der Einstellmodus kann nicht während eines laufenden Programms aufgerufen werden.

Halten Sie zum Aufrufen des Einstellmodus **30 min** und **ECO** gleichzeitig etwa 3 Sekunden gedrückt.

- Die Kontrolllampen von **60 min**, **90 min** und **160 min** leuchten.
- Das Display zeigt die aktuelle Einstellung für die erste verfügbare Einstellung an.

Navigieren im Einstellmodus

Sie können im Einstellmodus mit den Programmtasten navigieren.

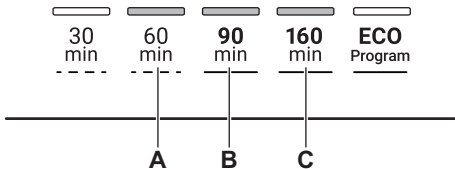

VOR DER ERSTEN INBETRIEBNAHME

1. **Prüfen Sie, ob die Einstellung des Wasserenthärters der Wasserhärte in Ihrem Gebiet entspricht. Wenn nicht, stellen Sie die Wasserenthärterstufe ein.**
2. Füllen Sie den Salzbehälter.
3. Füllen Sie den Klarspülmittel-Dosierer.
4. Öffnen Sie den Wasserzulaufhahn.
5. Starten Sie ein Programm 30 min, um Rückstände aus dem Fertigungsprozess zu entfernen. Verwenden Sie kein Reinigungsmittel und beladen Sie die Körbe nicht.

- A. Taste **Zurück**
- B. Taste **OK**
- C. Taste **Weiter**

Verwenden Sie **Zurück** und **Weiter**, um zwischen den Grundeinstellungen umzuschalten und ihre Werte zu ändern.

Rufen Sie die gewünschte Einstellung mit **OK** auf und bestätigen Sie die Änderung der Wertes.

Ändern einer Einstellung

Stellen Sie sicher, dass sich das Gerät im Einstellmodus befindet.

1. Benutzen Sie **Zurück** oder **Weiter** zur Auswahl der gewünschten Einstellung.

Das Display zeigt den aktuell eingestellten Wert an (eine Ziffer und den spezifischen Buchstaben).

2. Drücken Sie **OK**, um die Einstellung zu öffnen.

Die aktuelle Einstellung blinkt.

3. Drücken Sie **Zurück** oder **Weiter**, um den Wert zu ändern.

4. Drücken Sie zur Bestätigung der Einstellung **OK**.

- Die neue Einstellung wird gespeichert.
- Das Gerät kehrt zur Liste der Grundeinstellungen zurück.

5. Halten Sie **30 min** und **ECO** etwa 3 Sekunden gleichzeitig gedrückt, um den Einstellmodus zu beenden.

Das Gerät kehrt zur Programmauswahl zurück.

Die gespeicherten Einstellungen bleiben so lange gültig, bis Sie sie wieder ändern.

SALZBEHÄLTER



VORSICHT! Verwenden Sie ausschließlich speziell für Geschirrspüler bestimmtes grobkörniges Salz. Mit feinem Salz besteht erhöhte Korrosionsgefahr.

Das Salz wird für die Regenerierung des Filterharzes im Wasserenthärter und zur Erzielung guter Spülergebnisse im täglichen Gebrauch benötigt.

So füllen Sie den Salzbehälter

1. Drehen Sie den Deckel des Salzbehälters gegen den Uhrzeigersinn und entfernen Sie ihn.
2. Füllen Sie 1 Liter Wasser in den Salzbehälter (nur beim ersten Mal).
3. Füllen Sie Salz in den Salzbehälter, bis er voll ist (1 kg).

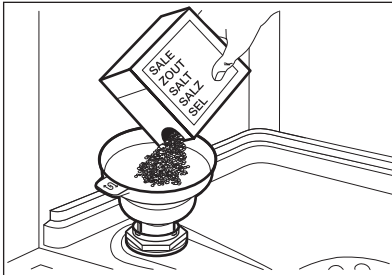

4. Schütteln Sie den Trichter leicht am Griff, damit auch die verbleibenden Körner in den Behälter gelangen.
5. Entfernen Sie das Salz, das sich um die Öffnung des Salzbehälters herum angesammelt hat.

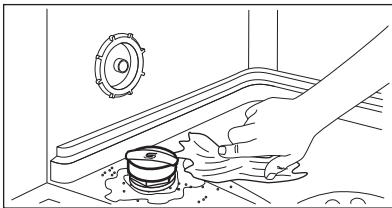

6. Drehen Sie den Deckel des Salzbehälters im Uhrzeigersinn, um den Salzbehälter zu schließen.



VORSICHT! Beim Befüllen des Salzbehälters können Wasser und Salz austreten. Starten Sie nach dem Füllen des Salzbehälters umgehend ein Programm, um Korrosion zu verhindern.

FÜLLEN DES KLARSPÜLMITTEL-DOSIERERS

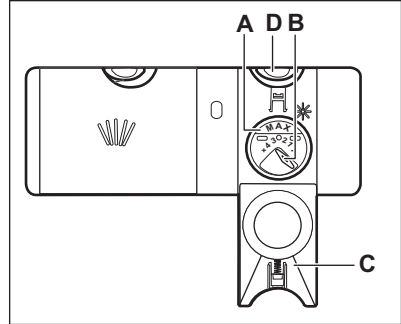

VORSICHT! Verwenden Sie ausschließlich Klarspülmittel für Geschirrspüler.

1. Drücken Sie die Entriegelungstaste (D), um den Deckel (C) zu öffnen.
2. Füllen Sie den Klarspülmittel-Dosierer (A) bis zur Markierung „max“.
3. Wischen Sie verschüttetes Klarspülmittel mit einem saugfähigen Tuch auf, um zu große Schaumbildung zu vermeiden.
4. Schließen Sie den Deckel. Achten Sie darauf, dass die Entriegelungstaste einrastet.



Sie können den Regler der Zugabemenge (B) zwischen Position 1 (geringste Menge) und Position 4 oder 6 (größte Menge) einstellen.

TÄGLICHER GEBRAUCH

1. Öffnen Sie den Wasserzulaufhahn.
2. Halten Sie  gedrückt, bis das Gerät aktiviert wird.
3. Füllen Sie den Salzbehälter, falls er leer ist.
4. Füllen Sie den Klarspülmittel-Dosierer, falls er leer ist.
5. Beladen Sie die Körbe.
6. Füllen Sie Reinigungsmittel ein.
7. Wählen und starten Sie ein Programm.
8. Schließen Sie den Wasserzulaufhahn, wenn das Programm zu Ende ist.

VERWENDEN DES REINIGUNGSMITTELS

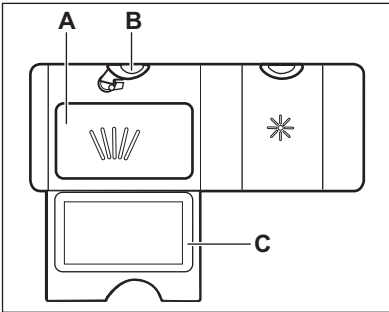

1. Drücken Sie die Entriegelungstaste (B), um den Deckel (C) zu öffnen.
2. Füllen Sie das Reinigungsmittel ein oder legen Sie eine Reinigungstablette in das Fach (A).
3. Wenn das Programm einen Vorspülgang hat, schütten Sie eine kleine Menge Reinigungsmittel auf die Innenseite der Gerätetür.
4. Schließen Sie den Deckel. Achten Sie darauf, dass die Entriegelungstaste einrastet.

AUSWÄHLEN UND STARTEN EINES PROGRAMMS

1. Drücken Sie die Taste des Programms, das Sie einstellen möchten.
 - Die Lampe der Taste leuchtet.
 - Im Display wird die Programmdauer angezeigt.
2. Aktivieren Sie die verfügbaren Optionen nach Wunsch.
3. Schließen Sie die Gerätetür; um das Programm zu starten.

AUSWÄHLEN UND STARTEN DES PROGRAMMS VORSPÜLEN

1. Zum Auswählen von Vorspülen **30 min 3** Sekunden lang gedrückt halten.
 - Die Lampe der Taste leuchtet.
 - Im Display wird die Programmdauer angezeigt.

i Optionen können für dieses Programm nicht gewählt werden.

2. Schließen Sie die Gerätetür; um das Programm zu starten.

EINSCHALTEN VON OPTIONEN

1. Wählen Sie ein Programm.
2. Drücken Sie die Taste der Option, die Sie einschalten möchten.

- Die Lampe der Taste leuchtet.
- Das Display zeigt die aktualisierte Programmdauer an.

i Die gewünschten Optionen müssen vor jedem Programmstart eingeschaltet werden. Ist die Auswahl des zuletzt verwendeten Programms eingeschaltet, werden die gespeicherten Optionen automatisch zusammen mit dem Programm aktiviert.

i Es ist nicht möglich, Optionen während eines laufenden Programms ein- oder auszuschalten.

i Nicht alle Optionen lassen sich miteinander kombinieren.

i Die eingeschalteten Optionen können den Wasser- und Energieverbrauch erhöhen sowie die Programmdauer verlängern.

AUSWÄHLEN UND STARTEN DES PROGRAMMS AUTO

1. Drücken Sie **AUTO**.
 - Die Lampe der Taste leuchtet.
 - Im Display wird die Programmdauer angezeigt.

i Optionen können für dieses Programm nicht gewählt werden.

2. Schließen Sie die Gerätetür; um das Programm zu starten.

Das Gerät erkennt die Beladung und stellt ein geeignetes Spülprogramm ein. Die Sensoren schalten sich während des Programms mehrmals ein und die ursprüngliche Programmdauer kann sich verkürzen.

SO KÖNNEN SIE DEN START EINES PROGRAMMS VERZÖGERN

1. Wählen Sie ein Programm.
2. Drücken Sie wiederholt, bis im Display die gewünschte Zeitvorwahl angezeigt wird (zwischen 1 und 24 Stunden).

Die Lampe der Taste leuchtet.

3. Schließen Sie die Gerätetür, um den Countdown zu starten.

Es ist nicht möglich die Zeitvorwahl und das Programm während des Countdowns zu ändern.

Nach Ablauf der Zeitvorwahl wird das Programm gestartet.

ABBRECHEN DER EINGESTELLTEN ZEITVORWAHL WÄHREND DES COUNTDOWNS

Halten Sie  etwa 3 Sekunden gedrückt. Das Gerät kehrt zur Programmauswahl zurück.

 Wenn Sie die Zeitvorwahl abbrechen, muss das Programm erneut ausgewählt werden.

ABBRECHEN EINES LAUFENDEN PROGRAMMS

Halten Sie  etwa 3 Sekunden gedrückt. Das Gerät kehrt zur Programmauswahl zurück.

 Bevor Sie ein neues Programm starten, stellen Sie sicher, dass der Reinigungsmittelbehälter gefüllt ist.

ÖFFNEN DER TÜR WÄHREND EINES LAUFENDEN PROGRAMMS

Wenn Sie die Tür während eines laufenden Programms öffnen, stoppt das Gerät. Dies kann

sich auf den Energieverbrauch und die Programmdauer auswirken. Wenn Sie die Tür wieder schließen, setzt das Gerät den Betrieb ab dem Zeitpunkt der Unterbrechung fort.

 Wird die Tür länger als 30 Sekunden während der Trockenphase geöffnet, wird das laufende Programm beendet. Dies geschieht nicht, wenn die Tür durch die Funktion AirDry geöffnet wird.

FUNKTION AUTO OFF

Diese Funktion spart Energie, da sie das Gerät ausschaltet, wenn es nicht in Betrieb ist.

Die Funktion schaltet sich in folgenden Fällen automatisch ein:

- Wenn das Programm beendet ist.
- Nach 5 Minuten, wenn das Programm nicht gestartet wurde.

PROGRAMMENDE

Wenn das Programm beendet ist, wird im Display 0:00 angezeigt.

Die Funktion Auto Off schaltet das Gerät automatisch aus.

Alle Tasten außer der Taste Ein/Aus sind inaktiv.

TIPPS UND HINWEISE

ALLGEMEINES

Beachten Sie die folgenden Hinweise, um optimale Reinigungs- und Trocknungsergebnisse im täglichen Gebrauch sicherzustellen. Sie tragen auch zum Umweltschutz bei.

- Schütten Sie größere Lebensmittelreste auf dem Geschirr in den Abfallbehälter.
- Spülen Sie das Geschirr nicht von Hand vor. Wählen Sie bei Bedarf ein Programm mit Vorspülphase.
- Nutzen Sie die Körbe immer ganz aus.
- Achten Sie darauf, dass das Geschirr in den Körben sich weder berührt noch von anderem Geschirr verdeckt wird. Nur so erreicht das Spülwasser das ganze Geschirr.
- Sie können Geschirrspülmittel, Klarspülmittel und Salz separat oder Kombi-Reinigungstabletten (z.B. „All-in-1“) verwenden. Beachten Sie die auf der Verpackung angegebenen Hinweise.
- Wählen Sie ein Programm, das für die Beladung und den Verschmutzungsgrad geeignet ist. ECO bietet den effizientesten Wasser- und Energieverbrauch.

GEBRAUCH VON SALZ, KLARSPÜL- UND REINIGUNGSMITTEL

- Verwenden Sie nur Salz, Klarspülmittel und Reinigungsmittel für Geschirrspüler. Andere Produkte können das Gerät beschädigen.
- Wir empfehlen in Bereichen mit hartem und sehr hartem Wasser Reinigungsmittel ohne Zusätze (Pulver, Gel oder Tabs ohne Zusätze), Klarspülmittel und Salz getrennt zu verwenden, um optimale Reinigungs- und Trocknungsergebnisse zu erzielen.
- Geschirrspüler-Tabs lösen sich bei kurzen Programmen nicht vollständig auf. Wir empfehlen, die Tabletten nur mit langen Programmen zu verwenden, damit keine Reinigungsmittel-Rückstände auf dem Geschirr zurückbleiben.
- Verwenden Sie nicht mehr als die angegebene Reinigungsmittelmenge. Siehe hierzu die Angaben auf der Reinigungsmittelverpackung.

WAS TUN, WENN SIE KEINE MULTI-REINIGUNGSTABLETTEN MEHR VERWENDEN MÖCHTEN

Vorgehensweise, um zur separaten Verwendung von Reinigungsmittel, Salz und Klarspülmittel zurückzukehren:

1. Stellen Sie die höchste Wasserenthärterstufe ein.
2. Stellen Sie sicher, dass der Salzbehälter und der Klarspülmittel-Dosierer gefüllt sind.
3. Starten Sie das 30 min Programm. Verwenden Sie kein Reinigungsmittel und ordnen Sie kein Geschirr in die Körbe ein.
4. Stellen Sie den Wasserenthärter nach Ablauf des Programms auf die Wasserhärte in Ihrer Region ein.
5. Stellen Sie die Menge des Klarspülmittels ein.

VOR DEM STARTEN EINES PROGRAMMS

Stellen Sie vor dem Start des Programms sicher, dass:

- Die Siebe sauber und ordnungsgemäß eingesetzt sind.
- Der Deckel des Salzbehälters fest geschlossen ist.
- Die Sprüharme nicht verstopft sind.
- Geschirrspülsalz und Klarspülmittel vorhanden sind (außer Sie verwenden Multi-Reinigungstabletten).
- Die Geschirrtteile richtig in den Körben angeordnet sind.
- Das Programm sich für die Beladung und den Verschmutzungsgrad eignet.
- Die Reinigungsmittelmenge stimmt.

BELADEN DER KÖRBE

- Verwenden Sie das Gerät ausschließlich zum Spülen spülmaschinenfester Teile.

REINIGUNG UND PFLEGE



WARNUNG! Schalten Sie das Gerät immer aus und ziehen Sie den Netzstecker aus der Steckdose, bevor Wartungsarbeiten mit Ausnahme des Programms Machine Care durchgeführt werden.



Verschmutzte Siebe und verstopfte Sprüharme wirken sich negativ auf das Spülergebnis aus. Prüfen Sie diese Teile regelmäßig und reinigen Sie sie, falls nötig.

- Spülen Sie im Gerät keine Geschirrtteile aus Holz, Horn, Aluminium, Zinn oder Kupfer.
- Spülen Sie in diesem Gerät keine Gegenstände, die Wasser aufnehmen können (Schwämme, Geschirrtücher usw.).
- Entfernen Sie größere Lebensmittelrückstände vom Geschirr.
- Weichen Sie Kochgeschirr mit eingebrannten Speiseresten vor dem Spülen im Gerät ein.
- Ordnen Sie hohle Gefäße (z. B. Tassen, Gläser, Pfannen) mit der Öffnung nach unten ein.
- Achten Sie darauf, dass Gläser einander nicht berühren.
- Ordnen Sie leichte Gegenstände im Oberkorb an. Achten Sie darauf, dass diese sich nicht frei bewegen können.
- Ordnen Sie Besteck und kleine Gegenstände in den Besteckkorb ein.
- Vergewissern Sie sich, dass sich die Sprüharme ungehindert bewegen können, bevor Sie ein Programm starten.

ENTLADEN DER KÖRBE

1. Lassen Sie das Geschirr abkühlen, bevor Sie es aus dem Gerät nehmen. Heißes Geschirr ist stoßempfindlich.
2. Entladen Sie zuerst den Unter- und dann den Oberkorb.



Nach Abschluss des Programms kann sich noch Wasser an den Innenseiten des Geräts befinden.

MACHINE CARE

Machine Care ist ein Programm, das den Innenraum des Geräts optimal reinigt. Es entfernt Kalk- und Fettablagerungen.

Wenn das Gerät erkennt, dass die Reinigung fällig ist, leuchtet die Anzeige . Starten Sie das Machine Care Programm, um den Innenraum des Geräts zu reinigen.

Starten des Machine Care Programms

 Reinigen Sie die Siebe und Sprühdarm, bevor Sie das Programm Machine Care starten.

1. Verwenden Sie einen Entkalker oder ein Reinigungsmittel für Geschirrspüler. Beachten Sie die auf der Verpackung angegebenen Hinweise. Ordnen Sie kein Geschirr in die Körbe ein.
2. Halten Sie **Extra Power** und **AUTO** gleichzeitig etwa 3 Sekunden gedrückt.

Die Anzeigen  und Extra Power blinken. Im Display wird die Programmdauer angezeigt.

3. Schließen Sie die Gerätetür; um das Programm zu starten.

Nach Abschluss des Programms erlischt die Anzeige .

REINIGEN DES GERÄTEINNENRAUMS

- Reinigen Sie das Gerät und die Gummidichtung der Tür sorgfältig mit einem weichen, feuchten Tuch.
- Benutzen Sie keine Scheuermittel, scheuernden Reinigungsschwämmchen, scharfen Gegenstände, starken Chemikalien, Schaber oder Lösungsmittel.
- Verwenden Sie mindestens alle zwei Monate ein spezielles Reinigungsmittel für Geschirrspüler, um die Leistungsfähigkeit des Geräts zu erhalten. Befolgen Sie sorgfältig die Anweisungen auf der Reinigungsmittelverpackung.
- Starten Sie das Programm Machine Care, um optimale Reinigungsergebnisse zu erzielen.

REINIGEN DER AUSSENSEITEN

- Reinigen Sie das Gerät mit einem weichen, feuchten Tuch.
- Verwenden Sie ausschließlich Neutralreiniger.
- Benutzen Sie keine Scheuermittel, scheuernde Reinigungsschwämmchen oder Lösungsmittel.

REINIGEN DER FILTER

Das Filtersystem besteht aus 3 Teilen.

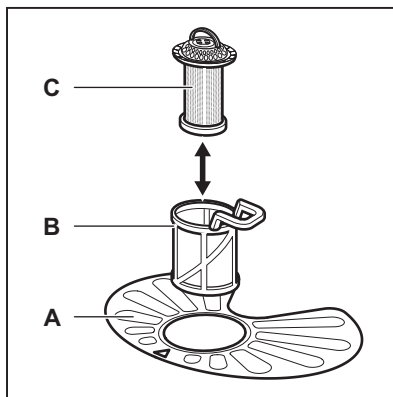

1. Drehen Sie den Filter (B) nach links und nehmen Sie ihn heraus.

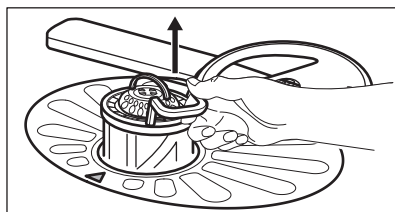
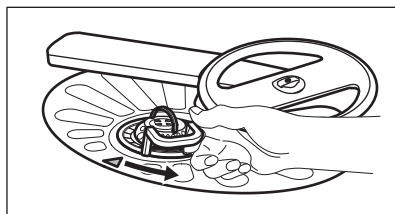

2. Nehmen Sie den Filter (C) aus dem Filter (B).
3. Entfernen Sie den flachen Filter (A).

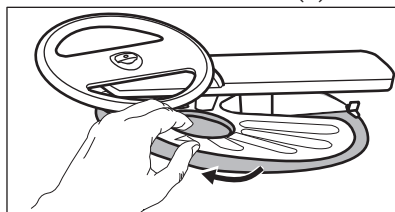

4. Reinigen Sie die Filter.

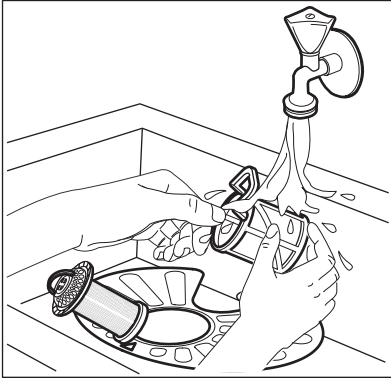

VORSICHT! Eine falsche Anordnung der Filter führt zu schlechten Spülergebnissen und kann das Gerät beschädigen.

REINIGEN DES UNTEREN SPRÜHARMS

Wir empfehlen den unteren Sprüharm regelmäßig zu reinigen, um zu verhindern, dass Verunreinigungen die Löcher verstopfen.

Verstopfte Löcher können die Ursache für nicht zufriedenstellende Spülergebnisse sein.

1. Um den unteren Sprüharm des Oberkorbs zu entfernen, ziehen Sie ihn nach oben.

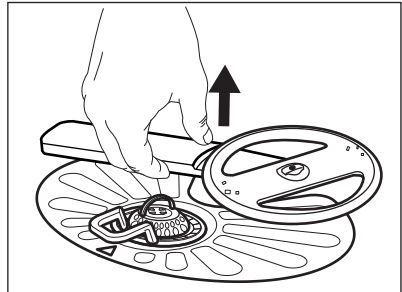

2. Reinigen Sie den Sprüharm unter fließendem Wasser. Entfernen Sie Verunreinigungen aus den Öffnungen des Sprüharms mit einem spitzen Gegenstand, z.B. einem Zahnstocher.

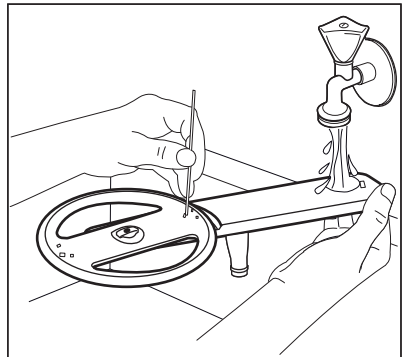

3. Drücken Sie den Sprüharm nach unten, um ihn wieder einzusetzen.

5. Achten Sie darauf, dass sich keine Lebensmittelreste oder Verschmutzungen in oder um den Rand der Wanne befinden.
6. Setzen Sie den flachen Filter **(A)** wieder ein. Stellen Sie sicher, dass er korrekt unter den beiden Führungen eingesetzt wurde.

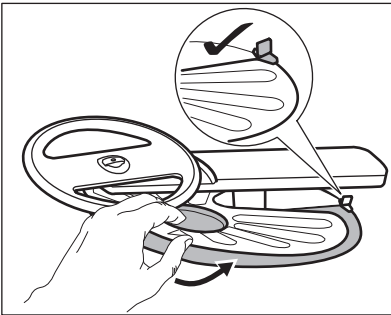

7. Bauen Sie die Filter **(B)** und **(C)** wieder zusammen.
8. Setzen Sie den Filter **(B)** in den flachen Filter **(A)** ein. Drehen Sie ihn nach rechts, bis er einrastet.

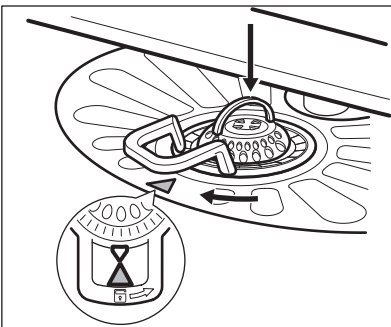

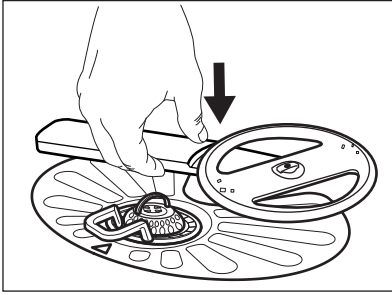

STÖRUNGSSUCHE



WARNUNG! Eine unsachgemäße Reparatur des Geräts kann eine Gefahr für die Sicherheit des Benutzers darstellen. Die Reparaturarbeiten dürfen nur von qualifiziertem Personal durchgeführt werden.

Die meisten Störungen, die auftreten, können behoben werden, ohne dass der autorisierte Kundendienst gerufen werden muss.

Informationen zu möglichen Störungen finden Sie in der nachfolgenden Tabelle.

Bei einigen Störungen wird im Display ein Alarmcode angezeigt.

Störung und Alarmcode	Mögliche Ursachen und Abhilfe
Das Gerät lässt sich nicht aktivieren.	<ul style="list-style-type: none"> ▪ Vergewissern Sie sich, dass der Netzstecker in die Netzsteckdose eingesteckt ist. ▪ Vergewissern Sie sich, dass im Sicherungskasten keine Sicherung ausgelöst hat.
Das Programm startet nicht.	<ul style="list-style-type: none"> ▪ Achten Sie darauf, dass die Gerätetür geschlossen ist. ▪ Wenn die Zeitvorwahl eingestellt ist, brechen Sie die Zeitvorwahl ab, oder warten Sie, bis sie abgelaufen ist. ▪ Das Gerät regeneriert das Harz im Wasserenthärter. Dieser Vorgang dauert ca. 5 Minuten.
Das Gerät füllt kein Wasser ein. Im Display wird i0 oder !!! angezeigt.	<ul style="list-style-type: none"> ▪ Stellen Sie sicher, dass der Wasserzulaufhahn geöffnet ist. ▪ Vergewissern Sie sich, dass der Wasserdruck der Wasserversorgung nicht zu niedrig ist. Diese Informationen erhalten Sie von Ihrem lokalen Wasserversorger. ▪ Stellen Sie sicher, dass der Wasserzulaufhahn nicht verstopft ist. ▪ Vergewissern Sie sich, dass das Sieb im Zulaufschlauch nicht verstopft ist. ▪ Vergewissern Sie sich, dass der Zulaufschlauch nicht geknickt oder zu stark gekrümmt ist.

Störung und Alarmcode	Mögliche Ursachen und Abhilfe
<p>Das Gerät das Wasser nicht abpumpt. Im Display erscheint 20.</p>	<ul style="list-style-type: none"> ▪ Stellen Sie sicher, dass der Siphon nicht verstopft ist. ▪ Vergewissern Sie sich, dass das Sieb im Ablaufschlauch nicht verstopft ist. ▪ Vergewissern Sie sich, dass das interne Siebssystem nicht verstopft ist. ▪ Vergewissern Sie sich, dass der Ablaufschlauch nicht geknickt oder zu stark gekrümmt ist.
<p>Die Aquasafe-Einrichtung ist eingeschaltet. Im Display erscheint 30.</p>	<ul style="list-style-type: none"> ▪ Drehen Sie den Wasserhahn zu und wenden Sie sich an einen autorisierten Kundendienst.
<p>Während des Betriebs stoppt und startet das Gerät mehrmals.</p>	<ul style="list-style-type: none"> ▪ Das ist normal. So werden optimale Reinigungsergebnisse erzielt und Strom gespart.
<p>Das Programm dauert zu lang.</p>	<ul style="list-style-type: none"> ▪ Wenn die Zeitvorwahl eingestellt ist, brechen Sie die Zeitvorwahl ab, oder warten Sie, bis sie abgelaufen ist. ▪ Eingeschaltete Optionen können die Programmdauer verlängern.
<p>Die verbleibende Zeit im Display erhöht sich und springt bis kurz vor das Ende der Programmdauer.</p>	<ul style="list-style-type: none"> ▪ Dies ist keine Störung. Das Gerät arbeitet ordnungsgemäß.
<p>Aus der Gerätetür tritt ein wenig Wasser aus.</p>	<ul style="list-style-type: none"> ▪ Das Gerät ist nicht eben ausgerichtet. Schrauben Sie die Schraubfüße weiter hinein oder weiter heraus (falls vorhanden). ▪ Die Gerätetür ist nicht mittig zur Wanne positioniert. Stellen Sie den hinteren Fuß ein (sofern vorhanden).
<p>Die Gerätetür ist schwer zu schließen.</p>	<ul style="list-style-type: none"> ▪ Das Gerät ist nicht eben ausgerichtet. Schrauben Sie die Schraubfüße weiter hinein oder weiter heraus (falls vorhanden). ▪ Teile des Geschirrs ragen aus den Körben heraus.
<p>Klappernde oder schlagende Geräusche aus dem Geräterinneren.</p>	<ul style="list-style-type: none"> ▪ Das Geschirr ist nicht richtig in den Körben eingeordnet. Siehe Broschüre zum Beladen der Körbe. ▪ Achten Sie darauf, dass sich die Sprüharme frei drehen können.
<p>Das Gerät löst den Schutzschalter aus.</p>	<ul style="list-style-type: none"> ▪ Die abgesicherte Stromstärke reicht nicht für den gleichzeitigen Betrieb aller eingeschalteten Geräte. Überprüfen Sie, für welche Stromstärke die Steckdose bzw. der Stromzähler zugelassen ist, und schalten Sie eines der eingeschalteten Geräte aus. ▪ Ein Fehler in der Elektrik des Geräts. Wenden Sie sich an den Kundendienst.

Schalten Sie nach der Überprüfung das Gerät aus und wieder ein. Tritt das Problem erneut auf, wenden Sie sich an einen autorisierten Kundendienst.
Wenden Sie sich an einen autorisierten Kundendienst, wenn Alarmcodes angezeigt werden, die nicht in der Tabelle angegeben sind.

PRODUKTNUMMERNCODE (PNC)

Wenn Sie sich an den autorisierten Kundendienst wenden, müssen Sie den Produktnummerncode Ihres Geräts angeben.

Der PNC befindet sich auf dem Typenschild auf der Gerätetür. Sie können den PNC auch im Bedienfeld überprüfen.

Stellen Sie sicher, dass sich das Gerät im Programmwahlmodus befindet, bevor Sie den PNC überprüfen.

1. Halten Sie **Glass Care** und **AUTO** gleichzeitig etwa 3 Sekunden gedrückt.

Im Display wird der PNC Ihres Geräts angezeigt.

2. Um die Anzeige des PNC zu beenden halten Sie **Glass Care** und **AUTO** etwa 3 Sekunden gleichzeitig gedrückt.

Das Gerät kehrt zur Programmauswahl zurück.

DIE SPÜL- UND TROCKNUNGSERGEBNISSE SIND NICHT ZUFRIEDENSTELLEND

Störung	Mögliche Ursache und Abhilfe
Nicht zufriedenstellende Spülergebnisse.	<ul style="list-style-type: none"> ▪ Siehe „Täglicher Gebrauch“, „Tipps und Hinweise“ sowie die Broschüre zum Beladen der Körbe. ▪ Nutzen Sie intensivere Spülprogramme. ▪ Schalten Sie die Option Extra Power ein, um das Spülergebnis des gewählten Programms zu verbessern. ▪ Reinigen Sie die Austrittsdüsen der Sprüharme und das Sieb. Siehe „Reinigung und Pflege“.
Nicht zufriedenstellende Trocknungsergebnisse.	<ul style="list-style-type: none"> ▪ Das Geschirr stand zu lange im geschlossenen Gerät. Schalten Sie AirDry ein, damit die Tür automatisch geöffnet und die Trocknungsleistung verbessert wird. ▪ Es ist kein Klarspülmittel vorhanden oder die Klarspülmittelmenge ist nicht ausreichend. Füllen Sie den Klarspülmittel-Dosierer oder stellen Sie ihn auf eine höhere Stufe. ▪ Die Ursache kann in der Qualität des Klarspülmittels liegen. ▪ Wir empfehlen Ihnen stets Klarspülmittel zu verwenden, auch wenn Sie Multi-Reinigungstabletten benutzen. ▪ Kunststoffteile müssen eventuell mit einem Tuch abgetrocknet werden. ▪ Das Programm enthält keine Trocknungsphase. Siehe „Programmübersicht“.
Weißer Streifen oder blau schimmernder Belag auf Gläsern und Geschirr.	<ul style="list-style-type: none"> ▪ Die zugegebene Klarspülmittelmenge ist zu hoch. Stellen Sie eine geringere Klarspülmittelmenge ein. ▪ Die Reinigungsmittelmenge ist zu hoch.
Wasserflecken und andere Flecken auf Gläsern und Geschirr.	<ul style="list-style-type: none"> ▪ Die zugegebene Klarspülmittelmenge ist zu niedrig. Stellen Sie eine höhere Klarspülmittelmenge ein. ▪ Die Ursache kann in der Qualität des Klarspülmittels liegen.
Der Geräteinnenraum ist nass.	<ul style="list-style-type: none"> ▪ Dies ist keine Störung des Geräts. Feuchte Luft kondensiert an den Wänden des Geräts.
Ungewöhnliche Schaumbildung während des Spülgangs.	<ul style="list-style-type: none"> ▪ Verwenden Sie nur Reinigungsmittel für Geschirrspüler. ▪ Der Klarspülmittel-Dosierer hat ein Leck. Wenden Sie sich an den autorisierten Kundendienst.
Rostspuren am Besteck.	<ul style="list-style-type: none"> ▪ Das Spülwasser enthält zu viel Salz. Siehe „Wasserenthärter“. ▪ Silber- und Edelstahlbesteck wurden zusammen eingeordnet. Ordnen Sie nicht Silber- und Edelstahlbesteck zusammen ein.

Störung	Mögliche Ursache und Abhilfe
Am Ende des Programms befinden sich Reinigungsmittelreste im Behälter.	<ul style="list-style-type: none"> ▪ Das Reinigungsmittel-Tab blieb im Behälter stecken und wurde daher nicht vollständig vom Wasser mitgenommen. ▪ Das Wasser kann das Reinigungsmittel nicht aus dem Behälter ausspülen. Achten Sie darauf, dass die Sprüharme nicht blockiert oder verstopft sind. ▪ Stellen Sie sicher, dass die im Korb eingeordneten Gegenstände ein Öffnen des Reinigungsmittelbehälters nicht verhindern.
Gerüche im Gerät.	<ul style="list-style-type: none"> ▪ Siehe „Reinigen des Geräteinnenraums“. ▪ Starten Sie das Programm Machine Care mit einem Entkalker oder Reinigungsmittel für Geschirrspüler.
Kalkablagerungen auf dem Geschirr, im Innenraum und auf der Türinnenseite.	<ul style="list-style-type: none"> ▪ Es befindet sich zu wenig Salz im Behälter, prüfen Sie die Nachfüllanzeige. ▪ Der Deckel des Salzbehälters ist locker. ▪ Ihr Leitungswasser ist hart. Siehe „Wasserenthärter“. ▪ Verwenden Sie Salz und schalten Sie die Regenerierung des Wasserenthärters ein, selbst wenn Sie Multi-Reinigungstabletten verwenden. Siehe „Wasserenthärter“. ▪ Starten Sie das Programm Machine Care mit einem Entkalker für Geschirrspüler. ▪ Sind noch Kalkrückstände vorhanden, reinigen Sie das Gerät mit Pflegemitteln, die speziell für diesen Zweck vorgesehen sind. ▪ Probieren Sie ein anderes Reinigungsmittel aus. ▪ Wenden Sie sich an den Reinigungsmittelhersteller.
Das Geschirr ist glanzlos, verfärbt sich oder ist angeschlagen.	<ul style="list-style-type: none"> ▪ Achten Sie darauf, dass nur spülmaschinenfestes Geschirr im Gerät gespült wird. ▪ Laden und entladen Sie den Korb vorsichtig. Siehe Broschüre zum Beladen der Körbe. ▪ Ordnen Sie empfindliche Gegenstände im Oberkorb an. ▪ Schalten Sie die Option Glass Care ein, um sicherzustellen, dass Gläser und empfindliches Geschirr schonend gespült werden.



Siehe **„Vor der ersten Inbetriebnahme“**, **„Täglicher Gebrauch“** oder **„Tipps und Hinweise“** bezüglich anderer möglicher Ursachen.

PRODUKTDATENBLATT

Warenzeichen	Zanussi
Modellkennung	ZDLN6531 911536478
Nennleistung (Standard-Einstellungen)	13
Energieeffizienzklasse	A+++

Energieverbrauch in kWh pro Jahr, basierend auf 280 Standard-Reinigungszyklen bei Verwendung von kaltem Wasser und der Modi mit wenig Energiebedarf. Der tatsächliche Verbrauch hängt davon ab, wie das Gerät verwendet wird.	234
Energieverbrauch des Standard-Reinigungs-Zyklus in kWh	0.821
Energieverbrauch im OFF-Modus in W	0.50
Energieverbrauch im nicht-ausgeschalteten Zustand in W	5.0
Wasserverbrauch in Liter/Jahr, auf der Grundlage von 280 Standardreinigungszyklen. Der tatsächliche Wasserverbrauch hängt von der Art der Nutzung des Geräts ab	2772
Trocknungseffizienzklasse auf einer Skala von G (geringste Effizienz) bis A (höchste Effizienz)	A
Das „Standardprogramm“ ist der Reinigungszyklus, auf den sich die Informationen auf dem Etikett und im Datenblatt beziehen, dass dieses Programm zur Reinigung normal verschmutzten Geschirrs geeignet und in Bezug auf den kombinierten Energie- und Wasserverbrauch am effizientesten ist. wird angegeben als „Eco“-Programm.	ECO
Programmdauer des Standardreinigungszyklus in Minuten	240
Dauer des unausgeschalteten Zustands in Minuten	1
Luftschallemissionen in dB(A) re 1 pW	44
Einbaugerät J/N	Ja

ZUSÄTZLICHE TECHNISCHE DATEN

Abmessungen	Breite/Höhe/Tiefe (mm)	596 / 818 - 898 / 550
Elektrischer Anschluss ¹⁾	Spannung (V)	220 - 240
	Frequenz (Hz)	50
Wasserdruck	Min./max. bar (MPa)	0.5 (0.05) / 8 (0.8)
Wasserzufuhr	Kalt- oder Warmwasser ²⁾	max. 60 °C

1) Weitere Angaben finden Sie auf dem Typenschild.

2) Wenn Sie Heißwasser mit umweltfreundlichen, alternativen Energiequellen (z. B. Solaranlagen) aufbereiten, können Sie durch den Anschluss des Geräts an die Heißwasserversorgung Energie sparen.

UMWELTTIPPS

Recyceln Sie Materialien mit dem Symbol . Entsorgen Sie die Verpackung in den entsprechenden Recyclingbehältern. Recyceln Sie zum Umwelt- und Gesundheitsschutz elektrische und elektronische Geräte. Entsorgen Sie Geräte

mit diesem Symbol  nicht mit dem Hausmüll. Bringen Sie das Gerät zu Ihrer örtlichen Sammelstelle oder wenden Sie sich an Ihr Gemeindeamt.

INFORMAÇÕES DE SEGURANÇA

Leia atentamente as instruções fornecidas antes de instalar e utilizar o aparelho. O fabricante não poderá ser responsabilizado por ferimentos ou danos resultantes de instalação incorreta ou utilização incorreta. Guarde sempre as instruções num sítio seguro e acessível para consultar no futuro.

SEGURANÇA PARA CRIANÇAS E PESSOAS VULNERÁVEIS

- Este aparelho pode ser utilizado por crianças de 8 ou mais anos de idade e por pessoas com capacidades físicas, sensoriais ou mentais reduzidas ou com pouca experiência e conhecimento se tiverem recebido supervisão ou instruções relativas à utilização do aparelho de forma segura e compreenderem os perigos envolvidos.
- As crianças com idade entre 3 e 8 anos e as pessoas portadoras de incapacidade profunda e complexa devem ser mantidas afastadas do aparelho ou constantemente vigiadas.
- As crianças com menos de 3 anos de idade devem ser mantidas afastadas do aparelho ou constantemente vigiadas.
- Não permita que as crianças brinquem com o aparelho.
- Mantenha os detergentes fora do alcance das crianças.
- Mantenha as crianças e os animais domésticos afastados do aparelho quando a porta está aberta.
- A limpeza e a manutenção básica do aparelho não devem ser efetuadas por crianças sem supervisão.

SEGURANÇA GERAL

- Este aparelho destina-se exclusivamente a utilizações domésticas ou semelhantes, tais como:
 - turismo rural; áreas de cozinha destinadas ao pessoal em lojas, escritórios e outros ambientes de trabalho;
 - utilização por clientes de hotéis, motéis e outros ambientes do tipo residencial.
- Não altere as especificações deste aparelho.

- A pressão da água fornecida tem de estar entre 0.5 (0.05) / 8 (0.8) bar (MPa) (mínima / máxima)
- Não exceda o número máximo de peças de loiça de 13 pessoas.
- Se o cabo de alimentação estiver danificado, deve ser substituído pelo fabricante, por um Centro de Assistência Técnica Autorizado ou por uma pessoa igualmente qualificada, para evitar perigos.
- Coloque os talheres no cesto de talheres com as pontas afiadas viradas para baixo ou na horizontal na gaveta de talheres com as extremidades cortantes viradas para baixo.
- Não deixe o aparelho com a porta aberta sem vigilância para evitar que alguém tropece acidentalmente na porta.
- Antes de qualquer operação de manutenção, desative o aparelho e desligue a ficha da tomada elétrica.
- Não utilize jactos de água e/ou vapor a alta pressão para limpar o aparelho.
- Se o aparelho tiver aberturas de ventilação na base, não devem ficar obstruídas por tapetes ou carpetes.
- O aparelho deve ser ligado à rede de abastecimento de água com a mangueira nova fornecida. Não é permitido reutilizar uma mangueira antiga.

INSTRUÇÕES DE SEGURANÇA

INSTALAÇÃO



AVISO! A instalação deste aparelho tem de ser efetuada por uma pessoa qualificada.

- Remova toda a embalagem.
- Não instale nem utilize o aparelho se ele estiver danificado.
- Não utilize o aparelho antes de o instalar de forma segura na estrutura de encastre.
- Siga as instruções de instalação fornecidas com o aparelho.
- Tenha sempre cuidado quando deslocar o aparelho porque ele é pesado. Utilize sempre luvas e calçado de proteção.
- Não instale nem utilize o aparelho em locais onde a temperatura seja inferior a 0 °C.
- Instale o aparelho num local seguro e adequado que cumpra os requisitos de instalação.



www.youtube.com/electrolux
www.youtube.com/aeg

How to install your 60 cm
Dishwasher Sliding Hinge



LIGAÇÃO ELÉTRICA



AVISO! Risco de incêndio e choque elétrico.

- O aparelho tem de ficar ligado à terra.
- Certifique-se de que os parâmetros indicados na placa de características são compatíveis com a alimentação elétrica.
- Utilize sempre uma tomada bem instalada e à prova de choques elétricos.

- Não utilize adaptadores com várias tomadas, nem cabos de extensão.
- Certifique-se de que não danifica a ficha e o cabo de alimentação eléctrica. Se for necessário substituir o cabo de alimentação, esta operação deve ser efetuada pelo nosso Centro de Assistência Técnica Autorizado.
- Ligue a ficha à tomada eléctrica apenas no final da instalação. Certifique-se de que a ficha fica acessível após a instalação.
- Não puxe o cabo de alimentação para desligar o aparelho. Puxe sempre a ficha de alimentação.
- Este aparelho é fornecido com uma ficha eléctrica de 13 A. Se for necessário substituir o fusível da ficha eléctrica, utilize apenas um fusível de 13 A ASTA (BS 1362) (apenas Reino Unido e Irlanda).

LIGAÇÃO À REDE DE ABASTECIMENTO DE ÁGUA

- Não danifique as mangueiras da água.
- Antes de ligar o aparelho a canos novos, canos que não sejam usados há muito tempo, canos que tenham sido sujeitos a reparações ou canos que tenham recebido dispositivos novos (contador de água, etc.), deixe sair água até que saia limpa.
- Durante a primeira utilização do aparelho, certifique-se de que não existem fugas de água.
- A mangueira de entrada de água possui uma válvula de segurança e um revestimento com um cabo de alimentação no seu interior.

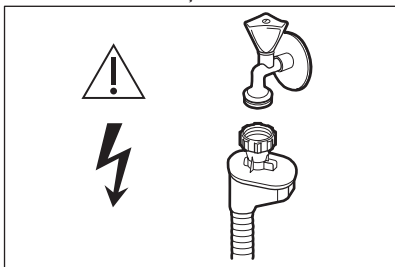

AVISO! Voltagem perigosa.

DESCRIÇÃO DO PRODUTO



Os gráficos abaixo constituem apenas uma vista geral do produto. Para informação mais detalhada, consulte outros capítulos e/ou documentos disponibilizados com o aparelho.

- Se a mangueira de entrada de água estiver danificada, feche imediatamente a torneira da água e desligue a ficha da tomada eléctrica. Contacte um Centro de Assistência Técnica Autorizado para substituir a mangueira de entrada de água.

UTILIZAÇÃO

- Não coloque produtos inflamáveis, ou objetos molhados com produtos inflamáveis, no interior, perto ou em cima do aparelho.
- Os detergentes de máquina de lavar loiça são perigosos. Siga as instruções de segurança da embalagem do detergente.
- Não beba a água do aparelho, nem a utilize para qualquer outro fim.
- Não retire a loiça do aparelho enquanto o programa não estiver concluído. Pode restar algum detergente na loiça.
- Não armazene artigos ou aplique pressão sobre a porta aberta do aparelho.
- O aparelho pode libertar vapor quente se abrir a porta quando um programa estiver em funcionamento.

ASSISTÊNCIA

- Contacte um Centro de Assistência Técnica Autorizado se for necessário reparar o aparelho.
- Utilize apenas peças de substituição originais.

ELIMINAÇÃO



AVISO! Risco de ferimentos ou asfixia.

- Desligue o aparelho da alimentação eléctrica.
- Corte o cabo de alimentação eléctrica e elimine-o.
- Remova o trinco da porta para evitar que crianças ou animais de estimação possam ficar aprisionados no interior do aparelho.

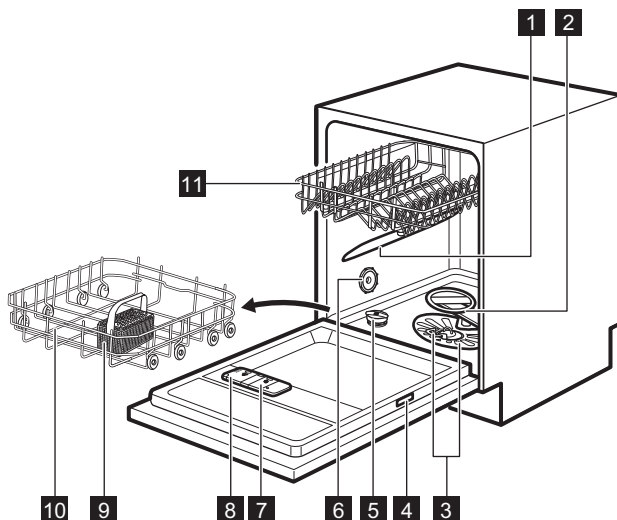

- 1** Braço aspersor superior
- 2** Braço aspersor inferior
- 3** Filtros
- 4** Placa de características
- 5** Depósito de sal
- 6** Ranhura de ventilação

- 7** Distribuidor de abrillantador
- 8** Distribuidor de detergente
- 9** Cesto de talheres
- 10** Cesto inferior
- 11** Cesto superior

BEAM-ON-FLOOR

O Beam-on-Floor é uma luz que é projectada no chão, por baixo da porta do aparelho.

- Quando um programa inicia, aparece uma luz vermelha que permanece acesa durante todo o programa.
- Quando o programa termina, aparece uma luz verde.
- Quando o aparelho tem uma anomalia, a luz vermelha fica intermitente.



O Beam-on-Floor apaga-se quando o aparelho é desactivado.



Quando a função AirDry for activada durante a fase de secagem, a projecção no chão poderá não ser totalmente visível. Para ver se o ciclo terminou, verifique o painel de comandos.

PAINEL DE CONTROLO

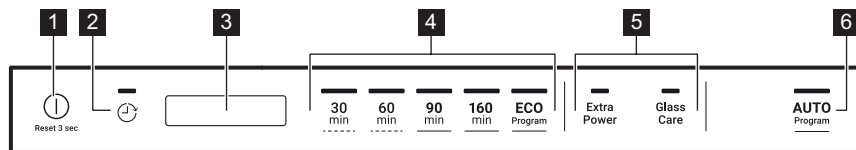

- 1** Botão ligar/desligar/Botão de Reset
- 2** Botão de início diferido
- 3** Visor
- 4** Botões de programa
- 5** Botão de opções
- 6** AUTO botão de programa

VISOR

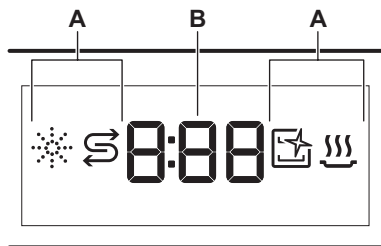

- A.** Indicadores
- B.** Indicador da hora

INDICADORES

Indicador	Descrição
	Indicador de falta de abrillantador. Está aceso quando o dispensador de abrillantador necessita ser reabastecido. Consulte o capítulo “Antes da primeira utilização” .
	Indicador de falta de sal. Está aceso quando o recipiente do sal necessita ser reabastecido. Consulte o capítulo “Antes da primeira utilização” .
	Machine Care Indicador. Está aceso quando a aparelho necessita de limpeza interna com o programa Machine Care . Consulte o capítulo “Manutenção e limpeza” .
	Indicador da fase de secagem. Está aceso quando está selecionado o programa com fase de secagem. Pisca quando a fase de secagem está em curso. Consulte “Seleção de programa” .

SELEÇÃO DE PROGRAMA

PROGRAMAS

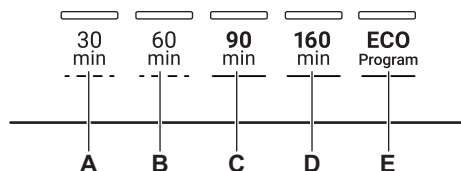

- A.**
- 30 min é o programa mais curto adequado para lavar uma carga com sujidade fresca e leve.
 - Pré-enxaguamento é o programa para lavar restos de alimentos da loiça. Previne a formação de odores no aparelho. Não utilize detergente com este programa.
- B.** 60 min é um programa adequado para lavar uma carga com sujidade fresca e levemente seca.
- C.** 90 min é um programa adequado para lavar e secar normalmente artigos sujos.
- D.** 160 min é um programa adequado para lavar e secar normalmente artigos muito sujos.
- E.** ECO Com o programa mais longo que oferece a utilização de energia e consumo de água mais eficientes para faianças e talheres com

sujidade normal. Este é o programa standard para teste.

OPÇÕES

Podem regular a seleção de programa para as suas necessidades ativando as opções.

Extra Power

Esta opção melhora os resultados de lavagem do programa selecionado. Aumenta a temperatura e duração da lavagem.

Glass Care

Esta opção disponibilize cuidado especial para uma carga delicada. Previne mudanças rápidas na temperatura de lavagem do programa selecionado e reduz para 45 °C. Tal protege os objetos de vidro de ficarem danificados.

AUTO

Este programa ajusta automaticamente o ciclo de lavagem ao tipo de carga.

O aparelho detecta o nível de sujidade e a quantidade de loiça nos cestos. Ajusta a temperatura e quantidade de água assim como a duração da lavagem.

VISTA GERAL DE PROGRAMAS

Programa	Tipo de carga	Nível de sujidade	Fases do programa	Opções
30 min	<ul style="list-style-type: none"> ▪ Faianças ▪ Talheres 	<ul style="list-style-type: none"> ▪ Frescos 	<ul style="list-style-type: none"> ▪ Lavagem a 50 °C ▪ Enxaguamento intermédio ▪ Enxaguamento final 45°C ▪ AirDry 	<ul style="list-style-type: none"> ▪ Extra Power ▪ Glass Care
Pré-enxaguamento	<ul style="list-style-type: none"> ▪ Todos os tipos de carga 	<ul style="list-style-type: none"> ▪ Todos os níveis de sujidade 	<ul style="list-style-type: none"> ▪ Pré-Lavagem 	As opções não são aplicáveis a este programa.
60 min	<ul style="list-style-type: none"> ▪ Faianças ▪ Talheres 	<ul style="list-style-type: none"> ▪ Frescos ▪ Ligeiramente seco 	<ul style="list-style-type: none"> ▪ Lavagem a 60 °C ▪ Enxaguamento intermédio ▪ Enxaguamento final 50°C ▪ AirDry 	<ul style="list-style-type: none"> ▪ Extra Power ▪ Glass Care

Programa	Tipo de carga	Nível de sujidade	Fases do programa	Opções
90 min	<ul style="list-style-type: none"> ▪ Faianças ▪ Talheres ▪ Panelas ▪ Tachos 	<ul style="list-style-type: none"> ▪ Normal ▪ Ligeiramente seco 	<ul style="list-style-type: none"> ▪ Lavagem a 60 °C ▪ Enxaguamento intermédio ▪ Enxaguamento final 55°C ▪ Secagem ▪ AirDry 	<ul style="list-style-type: none"> ▪ Extra Power ▪ Glass Care
160 min	<ul style="list-style-type: none"> ▪ Faianças ▪ Talheres ▪ Panelas ▪ Tachos 	<ul style="list-style-type: none"> ▪ Normal a pesada ▪ Seco 	<ul style="list-style-type: none"> ▪ Pré-Lavagem ▪ Lavagem a 60 °C ▪ Enxaguamento intermédio ▪ Enxaguamento final 60°C ▪ Secagem ▪ AirDry 	<ul style="list-style-type: none"> ▪ Extra Power ▪ Glass Care
ECO	<ul style="list-style-type: none"> ▪ Faianças ▪ Talheres ▪ Panelas ▪ Tachos 	<ul style="list-style-type: none"> ▪ Normal ▪ Ligeiramente seco 	<ul style="list-style-type: none"> ▪ Pré-Lavagem ▪ Lavagem a 50 °C ▪ Enxaguamento intermédio ▪ Enxaguamento final 60°C ▪ Secagem ▪ AirDry 	<ul style="list-style-type: none"> ▪ Extra Power ▪ Glass Care
AUTO	<ul style="list-style-type: none"> ▪ Faianças ▪ Talheres ▪ Panelas ▪ Tachos 	O programa ajusta-se a todos os níveis de sujidade.	<ul style="list-style-type: none"> ▪ Pré-Lavagem ▪ Lavagem a 50 - 60 °C ▪ Enxaguamento intermédio ▪ Enxaguamento final 55°C ▪ Secagem ▪ AirDry 	As opções não são aplicáveis a este programa.
Machine Care	<ul style="list-style-type: none"> ▪ Sem carga 	O programa limpa o interior do aparelho. Consulte o capítulo “Manutenção e limpeza” .	<ul style="list-style-type: none"> ▪ Lavagem a 65 °C ▪ Enxaguamento intermédio ▪ Enxaguamento final ▪ AirDry 	As opções não são aplicáveis a este programa.

Valores de consumo

Programa ¹⁾	Água (l)	Energia (kWh)	Duração (min.)
30 min	9.4 - 11.4	0.57 - 0.69	30
Pré-enxaguamento	3.7 - 4.5	0.02 - 0.05	15

Programa ¹⁾	Água (l)	Energia (kWh)	Duração (min.)
60 min	9.3 - 11.4	0.82 - 0.94	60
90 min	9.1 - 11.1	1.01 - 1.13	90
160 min	9.2 - 11.2	0.96 - 1.08	160
ECO	9.9	0.821	240
AUTO	8.2 - 11.2	0.67 - 1.08	120 - 170
Machine Care	8.4 - 10.2	0.60 - 0.71	60

1) A pressão e a temperatura da água, as variações da corrente elétrica, as opções e a quantidade de loiça podem alterar estes valores.

Informação para testes

Para receber a informação necessária para efetuar testes de desempenho (por exemplo, de acordo com a norma EN60436), envie um e-mail para:

info.test@dishwasher-production.com

O seu pedido deve incluir o código do número do produto (PNC) que se encontra na placa de características.

Para esclarecer qualquer dúvida que tenha acerca da sua máquina de lavar loiça, consulte o livro de assistência que foi fornecido com o aparelho.

DEFINIÇÕES BÁSICAS

Pode configurar o aparelho alterando as definições básicas de acordo com as suas necessidades.

Número	Programações	Valores	Descrição ¹⁾
1	Dureza da água	Do nível 1L ao nível 10L	Regule o nível do amaciador da água, de acordo com a dureza da água na sua área. Definição de fábrica: 5L.
2	Indicação de falta de abrilhantador	1d (ligado) 0d (desligado)	Ativar ou desativar o indicador de abrilhantador. Definição de fábrica: 1d.
3	Indicador de fim	1b (ligado) 0b (desligado)	Ativar ou desativar o sinal sonoro para o fim de programa. Definição de fábrica: 0b.
4	Abertura automática da porta	1o (ligado) 0o (desligado)	Activar ou desactivar a opção AirDry. Definição de fábrica: 1o.
5	Sons "teclado"	1F (ligado) 0F (desligado)	Ativar ou desativar o som dos botões quando premidos. Definição de fábrica: 1F.

Número	Programações	Valores	Descrição ¹⁾
6	Última seleção de programa	1H (ligado) 0H (desligado)	Ativar ou desativar a seleção automática do programa utilizado mais recentemente e opções. Definição de fábrica: 0H.

1) Para mais detalhes, consulte a informação disponibilizada neste capítulo.

Pode alterar as definições básicas no modo de definição. As instruções sobre como configurar o aparelho são disponibilizadas adicionalmente neste capítulo.

Quando o aparelho estiver no modo de definição, o visor exibe um dígito e uma letra. Para cada definição é exibida uma letra dedicada. As letras dedicadas estão indicadas na tabela.

A ordem das definições básicas apresentadas na tabela é também a ordem das definições no modo de definição.

DESCALCIFICADOR DA ÁGUA

O descalcificador da água remove minerais da água que podem ter um efeito negativo nos resultados da lavagem e no aparelho.

Quanto maior for o conteúdo destes minerais, maior é a dureza da água. A dureza da água é medida em escalas equivalentes.

O descalcificador da água deve ser regulado de acordo com a dureza da água da sua área. Os serviços de abastecimento de água podem indicar qual é o grau de dureza da água na sua área. É importante definir o nível correto do descalcificador da água para garantir bons resultados de lavagem.



A descalcificação de água dura pode aumentar o consumo de água e energia e a duração do programa. Quanto maior for o nível selecionado no descalcificador da água, maiores serão os consumos e a duração.

Dureza da água

Graus alemães (°dH)	Graus franceses (°fH)	mmol/l	Graus Clarke	Nível do descalcificador da água
47 - 50	84 - 90	8,4 - 9,0	58 - 63	10
43 - 46	76 - 83	7,6 - 8,3	53 - 57	9
37 - 42	65 - 75	6,5 - 7,5	46 - 52	8
29 - 36	51 - 64	5,1 - 6,4	36 - 45	7
23 - 28	40 - 50	4,0 - 5,0	28 - 35	6
19 - 22	33 - 39	3,3 - 3,9	23 - 27	5 1)
15 - 18	26 - 32	2,6 - 3,2	18 - 22	4
11 - 14	19 - 25	1,9 - 2,5	13 - 17	3
4 - 10	7 - 18	0,7 - 1,8	5 - 12	2
<4	<7	<0,7	< 5	1 2)

1) Definição de fábrica.

2) Não utilize sal neste nível.

Independentemente do tipo de detergente que utilizar, selecione o nível de dureza da água correto para manter o indicador de falta de sal ativo.



As pastilhas combinadas que contêm sal não são suficientemente eficazes para amolecer água dura.

AVISO DE DISTRIBUIDOR DE ABRILHANTADOR VAZIO

O abrillantador ajuda a secar a loiça sem riscos e manchas. É libertado automaticamente durante a fase de enxaguamento a quente.

Quando o depósito do abrillantador está vazio, o indicador de falta de abrillantador indica que é necessário colocar abrillantador. Se a secagem for satisfatória quando utilizar apenas pastilhas combinadas, pode desativar o o indicador de falta de abrillantador. No entanto, recomendamos que utilize sempre abrillantador para obter a melhor secagem possível.

Se utilizar detergente normal ou pastilhas combinadas sem abrillantador, ative o aviso para manter o indicador de falta de abrillantador a funcionar.

SOM DE FIM

Pode ativar a emissão de um sinal sonoro que indica o fim de programa.



Os sinais sonoros também são emitidos quando ocorre alguma anomalia no aparelho. Não é possível desativar estes sinais sonoros.

AIRDRY

A opção AirDry melhora a secagem. Durante a fase de secagem, a porta é aberta automaticamente e fica entreaberta.

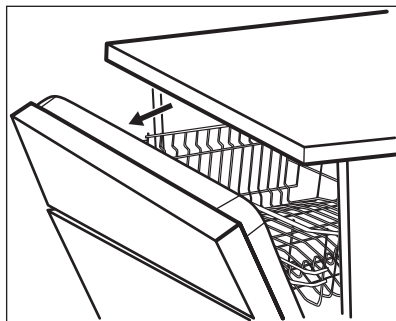

A opção AirDry é ativada automaticamente em todos os programas, exceto o Pré-enxaguamento.



CUIDADO! Não tente fechar a porta do aparelho durante os primeiros 2 minutos após a abertura automática. Isso pode danificar o aparelho.



CUIDADO! Se tiver crianças que tenham acesso ao aparelho, recomendamos que desative a opção AirDry. A abertura automática da porta pode representar perigos.



Quando a opção AirDry abre a porta, o Beam-on-Floor poderá não ficar totalmente visível. Para ver se o programa terminou, olhe para o painel de comandos.

SONS

Os botões do painel de comandos emitem um "clique" quando são premidos. Pode desativar este som.

SELEÇÃO DO ÚLTIMO PROGRAMA

Pode ativar a seleção automática do último programa utilizado e das respetivas opções.

O último programa concluído antes da desativação do aparelho fica guardado. Será depois selecionado automaticamente quando o aparelho for ativado.

Quando a seleção do último programa está desativada, o programa predefinido é o ECO.

MODO DE CONFIGURAÇÃO

Como entrar no modo de definição

Não pode entrar no modo de definição antes de iniciar um programa. Não pode entrar no modo de definição enquanto o programa estiver em execução.

Para entrar no modo de definição, prima simultaneamente **30 min** e **ECO** durante cerca de 3 segundos.

- As luzes relacionadas com **60 min**, **90 min** e **160 min** estão acesas.
- O visor apresenta o valor atual da primeira definição disponível.

Como navegar no modo de definição

Pode navegar no modo de definição utilizando os botões de programa.

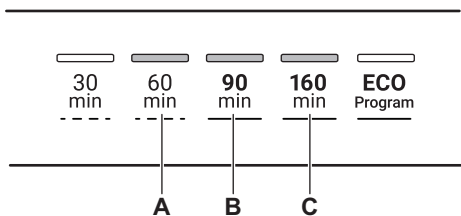

- A. Anterior** Botão
B. OK Botão
C. Seguinte Botão

Utilize **Anterior** e **Seguinte** para alternar entre as definições básicas e para alterar o seu valor.

Utilize **OK** para entrar na definição selecionada e para confirmar a alteração do seu valor.

Como alterar uma definição

Certifique-se de que o aparelho está no modo de definição.

ANTES DA PRIMEIRA UTILIZAÇÃO

- Certifique-se de que o nível definido para o descalcificador da água corresponde à dureza da água fornecida. Caso contrário, ajuste o nível do descalcificador da água.**
- Encha o depósito de sal.
- Encha o distribuidor de abrillantador.
- Abra a torneira da água.
- Inicie o programa 30 min para remover todos os resíduos do processo de fabrico. Não utilize detergente e não coloque loiça nos cestos.

Após iniciar o programa, o aparelho pode demorar até 5 minutos a recarregar a resina no descalcificador da água. A fase de lavagem começa apenas quando este processo terminar. O processo é repetido periodicamente.

DEPÓSITO DE SAL



CUIDADO! Utilize apenas sal grosso especial para máquinas de lavar loiça. O sal fino representa risco de corrosão.

O sal é utilizado para recarregar a resina do amaciador da água e para garantir bons resultados de lavagem no quotidiano.

Como encher o depósito de sal

- Rode a tampa do depósito de sal no sentido anti-horário e retire-a.
- Coloque 1 litro de água no depósito de sal (apenas na primeira vez).

- Utilize **Anterior** ou **Seguinte** para selecionar a definição desejada.

O visor exibe o valor da definição atual (um dígito e uma letra dedicada).

- Prima **OK** para introduzir a definição.

O valor da definição atual fica intermitente.

- Prima **Anterior** ou **Seguinte** para alterar o valor.

- Prima **OK** para confirmar a definição.

- A nova definição está guardada.
- O aparelho volta à lista de definições básicas.

- Prima simultaneamente **30 min** e **ECO** durante cerca de 3 segundos para sair do modo de definição.

O aparelho volta à seleção de programa.

As definições guardadas permanecem válidas até que as volte a alterar.

- Encha o depósito de sal com 1 kg de sal (até ficar cheio).

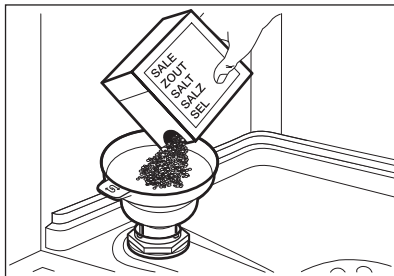

- Agite o funil com cuidado segurando-o pela pega para introduzir os últimos grãos.
- Retire o sal que tiver ficado à volta da abertura do depósito de sal.

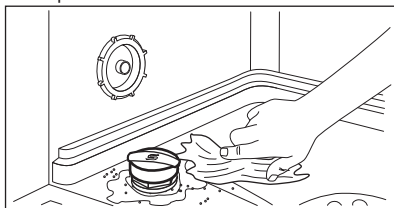

- Rode a tampa do depósito de sal no sentido horário para fechar o depósito de sal.



CUIDADO! É possível que saia água e sal do depósito de sal quando estiver a enchê-lo. Após encher o depósito de sal, inicie imediatamente um programa para evitar corrosão.

COMO ENCHER O DISTRIBUIDOR DE ABRILHANTADOR

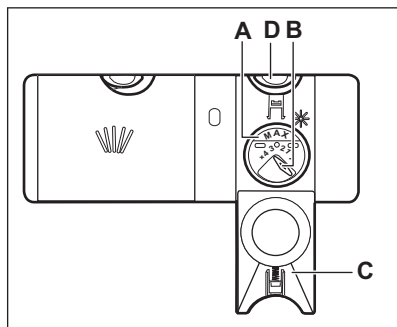

CUIDADO! Utilize apenas abrillantador específico para máquinas de lavar loiça.

1. Prima o botão de libertação (**D**) para abrir a tampa (**C**).
2. Coloque abrillantador no distribuidor (**A**) até chegar ao nível "max".
3. Limpe o abrillantador entornado com um pano absorvente para evitar demasiada espuma.
4. Feche a tampa. Certifique-se de que o botão de libertação fica trancado na posição correta.



Podem rodar o seletor de quantidade a libertar (**B**) entre a posição 1 (menos quantidade) e a posição 4 ou 6 (mais quantidade).

UTILIZAÇÃO DIÁRIA

1. Abra a torneira da água.
2. Prima  continuamente até ativar o aparelho.
3. Encha o depósito de sal se estiver vazio.
4. Encha o distribuidor de abrillantador se estiver vazio.
5. Coloque a loiça nos cestos.
6. Adicione o detergente.
7. Selecionar e inicie um programa.
8. Feche a torneira da água quando o programa terminar.

UTILIZAR DETERGENTE

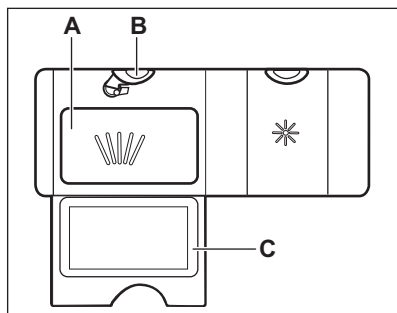

1. Prima o botão de libertação (**B**) para abrir a tampa (**C**).
2. Coloque o detergente em pó ou pastilha no compartimento (**A**).

3. Se o programa tiver uma fase de pré-lavagem, coloque uma pequena quantidade de detergente na parte interior da porta do aparelho.
4. Feche a tampa. Certifique-se de que o botão de libertação fica trancado na posição correta.

COMO SELECIONAR E INICIAR UM PROGRAMA

1. Prima o botão dedicado ao programa que pretende definir.
 - A luz relacionada com o botão acende-se.
 - O visor apresenta a duração do programa.
2. Ative as opções aplicáveis que desejar.
3. Feche a porta do aparelho para iniciar o programa.

COMO SELECIONAR E INICIAR O PROGRAMA PRÉ-ENXAGUAMENTO

1. Para selecionar Pré-enxaguamento, prima e mantenha **30 min** durante 3 segundos.
 - A luz relacionada com o botão acende-se.
 - O visor apresenta a duração do programa.



As opções não são aplicáveis a este programa.

2. Feche a porta do aparelho para iniciar o programa.

COMO ATIVAR AS OPÇÕES

1. Selecione um programa.
2. Prima o botão dedicado à opção que pretende ativar.
 - A luz relacionada com o botão está acesa.
 - O visor apresenta a duração do programa atualizada.



Por defeito, é necessário ativar sempre as opções que desejar antes de iniciar um programa. Se a seleção de programa mais recente estiver ativada, as opções guardadas são automaticamente guardadas juntamente com o programa.



Não é possível ativar ou desativar opções durante o funcionamento de um programa.



Algumas opções não são compatíveis com outras.



A ativação frequente de opções aumenta o consumo de água e energia assim como a duração do programa.

COMO SELECIONAR E INICIAR O PROGRAMA AUTO

1. Prima **AUTO**.
 - A luz relacionada com o botão acende-se.
 - O visor apresenta a duração do programa.



As opções não são aplicáveis a este programa.

2. Feche a porta do aparelho para iniciar o programa.

Este aparelho deteta o tipo de carga e regula um ciclo de lavagem adequado. Durante o ciclo os sensores funcionam diversas vezes e a duração do programa inicial pode diminuir.

COMO ATRASAR O INÍCIO DE UM PROGRAMA

1. Selecione um programa.
2. Prima  repetidamente até que o visor apresente o tempo de atraso pretendido (de 1 a 24 horas).

O luz correspondente ao botão acende-se.

3. Feche a porta do aparelho para que a contagem decrescente inicie.

Não é possível alterar o tempo de atraso ou a seleção de programa durante a contagem decrescente.

Quando a contagem decrescente terminar, o programa inicia.

COMO CANCELAR O INÍCIO DIFERIDO COM A CONTAGEM DECRESCENTE JÁ INICIADA

Prima continuamente  durante 3 segundos. O aparelho volta ao modo de seleção de programa.



Quando cancelar o início diferido, terá de selecionar o programa novamente.

COMO CANCELAR UM PROGRAMA EM FUNCIONAMENTO

Prima continuamente  durante 3 segundos. O aparelho volta ao modo de seleção de programa.



Certifique-se de que existe detergente no distribuidor de detergente antes de iniciar outro programa.

ABRIR A PORTA DO APARELHO DURANTE O FUNCIONAMENTO

Se abrir a porta durante o funcionamento de um programa, o aparelho deixa de funcionar. Isto pode afetar o consumo de energia e a duração do programa. Quando fechar a porta, o aparelho continua a partir do ponto de interrupção.



Se abrir a porta durante a fase de secagem e deixá-la aberta durante mais de 30 segundos, o programa termina. Isto não acontece se a porta for aberta pela função AirDry.

FUNÇÃO AUTO OFF

Esta função poupa energia ao desligar o aparelho quando não é utilizado.

A função é acionada automaticamente nas seguintes situações:

- Quando o programa tiver terminado.
- 5 minutos após a última ação se o programa não for iniciado.

FIM DO PROGRAMA

Quando o programa estiver concluído, o visor apresenta 0:00.

A função Auto Off desliga o aparelho automaticamente.

Todos os botões ficam inativos exceto o botão On/Off.

SUGESTÕES E DICAS

GERAL

Siga as sugestões abaixo para garantir resultados de lavagem e secagem ótimos na utilização diária e ajudar a proteger o ambiente.

- Retire os resíduos de alimentos maiores dos pratos antes de os colocar na máquina.
- Não passe a loiça por água antes de a colocar na máquina. Quando for necessário, selecione um programa que tenha fase de pré-lavagem.
- Utilize sempre todo o espaço dos cestos.
- Não coloque peças em contacto com outras ou por cima de outras nos cestos. Só assim a água chegará a toda a loiça para a lavar.
- Pode utilizar detergente, abrillantador e sal para máquina de lavar loiça em separado ou utilizar pastilhas combinadas (por exemplo, "Tudo em 1"). Siga as instruções indicadas na embalagem.
- Selecione o programa de acordo com o tipo de carga e o grau de sujidade. O programa ECO proporciona os consumos de água e energia mais eficientes.

UTILIZAR SAL, ABRILHANTADOR E DETERGENTE

- Utilize apenas sal, abrillantador e detergente próprios para máquina de lavar loiça. A utilização de outros produtos pode danificar o aparelho.
- Para as áreas com água dura ou muito dura, recomendamos a utilização de detergente de máquina de lavar loiça básico (pó, gel ou pastilhas sem agentes adicionais), abrillantador e sal em separado para obtenção dos melhores resultados de lavagem e secagem.
- As pastilhas de detergente não se dissolvem totalmente nos programas curtos. Para evitar resíduos de detergente na loiça, recomendamos que utilize as pastilhas apenas com programas longos.
- Não utilize mais do que a quantidade correta de detergente. Consulte as instruções na embalagem do detergente.

O QUE FAZER SE QUISER DEIXAR DE UTILIZAR PASTILHAS DE DETERGENTE COMBINADAS

Antes de começar a utilizar detergente, sal e abrillantador em separado, execute estes passos:

1. Selecione o nível máximo do descalcificador da água.
2. Certifique-se de que o depósito de sal e o depósito de abrillantador estão cheios.

3. Inicie o programa 30 min. Não coloque detergente nem loiça nos cestos.
4. Quando o programa terminar, regule o nível do descalcificador da água para a dureza da água na sua área.
5. Regule a quantidade de abrillantador a libertar.

ANTES DE INICIAR UM PROGRAMA

Antes de iniciar o programa selecionado, certifique-se de que:

- Os filtros estão limpos e bem instalados.
- A tampa do depósito de sal está bem apertada.
- Os braços aspersores não estão obstruídos.
- A máquina tem abrillantador e sal suficientes (exceto se utilizar pastilhas de detergente combinadas).
- A loiça está colocada corretamente nos cestos.
- O programa é adequado para o tipo de carga e o grau de sujidade.
- Foi utilizada a quantidade de detergente correta.

COLOCAR LOIÇA NOS CESTOS

- Utilize o aparelho apenas para lavar loiça que possa ser lavada na máquina.
- Não lave peças de madeira, marfim, alumínio, estanho ou cobre no aparelho.
- Não lave peças que possam absorver água no aparelho (esponjas, panos domésticos).
- Retire os resíduos de alimentos maiores dos pratos.
- Deixe os tachos que tiverem resíduos queimados de molho antes de os lavar no aparelho.
- Coloque as peças ocas (chávenas, copos e panelas) com a abertura para baixo.
- Certifique-se de que os copos não tocam noutros copos.
- Coloque as peças leves no cesto superior. Certifique-se de que a loiça não se move facilmente.
- Coloque os talheres e outros objetos pequenos no cesto de talheres.
- Certifique-se de que os braços aspersores podem mover-se livremente antes de iniciar um programa.

DESCARREGAR OS CESTOS

1. Deixe a loiça arrefecer antes de a retirar do aparelho. A loiça quente danifica-se facilmente.
2. Esvazie primeiro o cesto inferior e só depois o cesto superior.



Quando o programa terminar, pode ficar água nas superfícies internas do aparelho.

MANUTENÇÃO E LIMPEZA



AVISO! Antes de qualquer operação de manutenção, exceto a execução do programa Machine Care, desative o aparelho e desligue a ficha da tomada elétrica.



Se os filtros estiverem sujos e os braços aspersores estiverem obstruídos, os resultados de lavagem são inferiores. Verifique estes elementos regularmente e limpe-os se for necessário.

MACHINE CARE

O programa Machine Care foi concebido para lavar o interior do aparelho com resultados ótimos. Remove o calcário e os depósitos de gordura.

Quando o aparelho detetar que precisa da lavagem, o indicador acende-se. Inicie o programa Machine Care para lavar o interior do aparelho.

Como começar o programa Machine Care



Antes de começar o programa Machine Care, limpe os filtros e os braços de pulverização.

1. Utilize um produto de descalcificação ou de limpeza especificamente concebido para máquinas de lavar loiça. Siga as instruções apresentadas na embalagem. Não coloque loiça nos cestos.
2. Prima simultaneamente **Extra Power** e **AUTO** durante cerca de 3 segundos.

Os indicadores e Extra Power ficam intermitentes. O visor apresenta a duração do programa.

3. Feche a porta do aparelho para iniciar o programa.

Quando o programa terminar, o indicador apaga-se.

LIMPEZA DO INTERIOR

- Limpe o aparelho com cuidado, incluindo a junta de borracha da porta, com um pano macio húmido.

- Não utilize produtos abrasivos, esfregões, ferramentas aguçadas, produtos químicos fortes, produtos de polimento ou solventes.
- Para manter o melhor desempenho do seu aparelho, utilize um produto de limpeza específico para máquinas de lavar loiça pelo menos de dois em dois meses. Siga cuidadosamente as instruções da embalagem do produto.
- Utilize o programa Machine Care para obter os melhores resultados de lavagem possíveis.

LIMPEZA EXTERNA

- Limpe o aparelho com um pano macio e húmido.
- Utilize apenas detergentes neutros.
- Não utilize produtos abrasivos, esfregões ou solventes.

LIMPAR OS FILTROS

O sistema de filtração é composto por 3 peças.

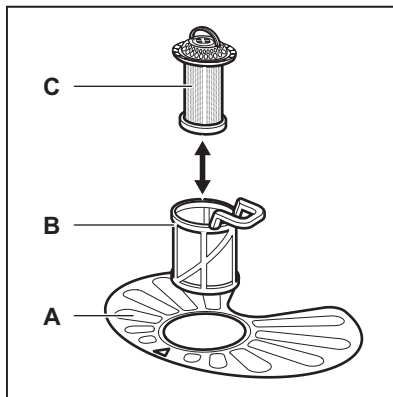

1. Rode o filtro (B) no sentido anti-horário e remova-o.

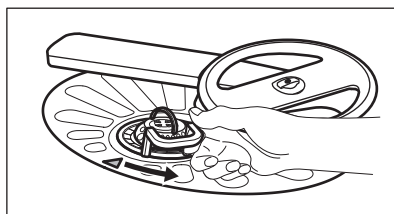

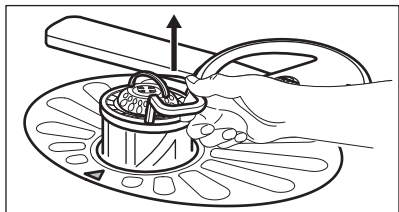

2. Retire o filtro (C) do filtro (B).
3. Retire o filtro plano (A).

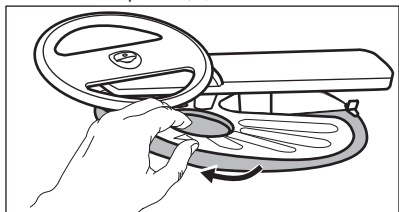

4. Lave os filtros.

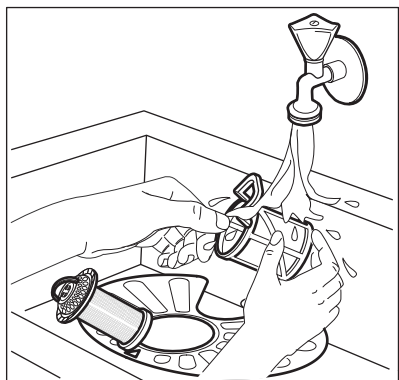

5. Certifique-se de que não há resíduos de alimentos ou sujeira dentro e à volta da borda do colector.
6. Reinstale o filtro plano (A). Certifique-se de que fica posicionado correctamente debaixo das 2 guias.

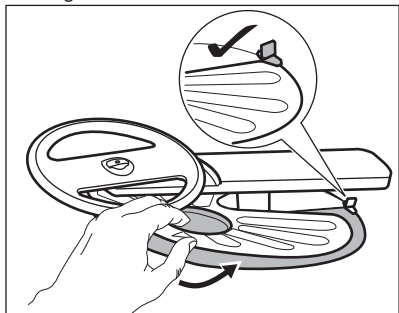

7. Monte os filtros (B) e (C).
8. Reinstale o filtro (B) no filtro plano (A). Rode-o no sentido horário até bloquear.

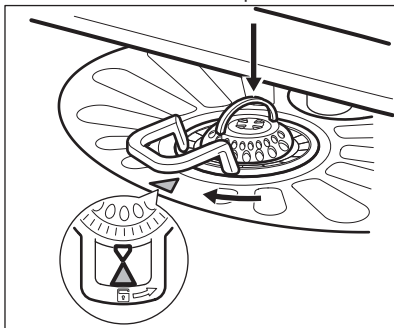

CUIDADO! Uma posição incorrecta dos filtros pode causar resultados de lavagem insatisfatórios e danos no aparelho.

LIMPAR O BRAÇO ASPERSOR INFERIOR

Recomendamos a limpeza regular do braço aspersor inferior para evitar a obstrução dos orifícios com sujeira.

A obstrução dos orifícios pode resultar em lavagem insatisfatória.

1. Para remover o braço aspersor inferior, puxe-o para cima.

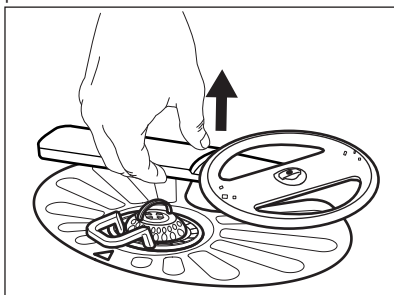

2. Lave o braço aspersor em água corrente. Utilize um objeto fino e pontiagudo, por exemplo um palito, para remover a sujeira dos orifícios.

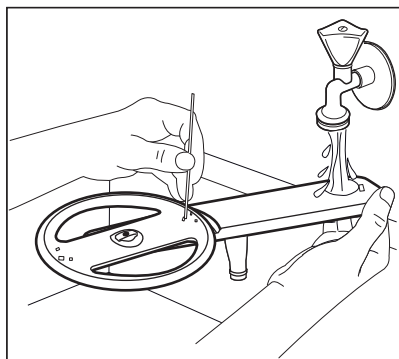

3. Para reinstalar o braço aspersor inferior, pressione-o para baixo.

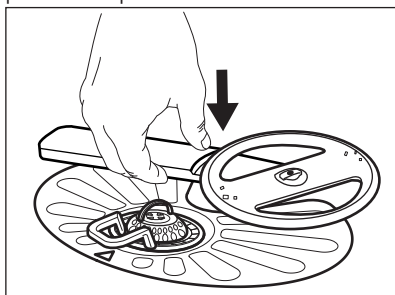

RESOLUÇÃO DE PROBLEMAS



AVISO! A reparação inadequada do aparelho pode colocar em perigo a segurança do utilizador. Todas as reparações têm de ser efectuadas por pessoal qualificado.

Quase todos os problemas que ocorrem podem ser resolvidos sem necessidade de

contactar um Centro de Assistência Técnica Autorizado.

Consulte a tabela abaixo para informações sobre possíveis problemas.

No caso de alguns problemas, o visor apresenta um código de alarme.

Problema e código de alarme	Possível causa e solução
Não consegue ativar o aparelho.	<ul style="list-style-type: none"> ▪ Certifique-se de que a ficha está ligada na tomada elétrica. ▪ Certifique-se de que não há um disjuntor desligado no quadro elétrico.
O programa não inicia.	<ul style="list-style-type: none"> ▪ Certifique-se de que a porta do aparelho está fechada. ▪ Se tiver seleccionado o Início Diferido, cancele-o ou aguarde até a contagem decrescente terminar. ▪ O aparelho recarrega a resina no interior do amaciador de água. O procedimento demora aproximadamente 5 minutos.
O aparelho não se enche com água. O visor apresenta 10 ou 11 .	<ul style="list-style-type: none"> ▪ Certifique-se de que a torneira da água está aberta. ▪ Certifique-se de que a pressão do fornecimento de água não é demasiado baixa. Para obter essa informação, contacte os serviços de abastecimento de água locais. ▪ Certifique-se de que a torneira da água não está obstruída. ▪ Certifique-se de que o filtro da mangueira de entrada não está obstruído. ▪ Certifique-se de que a mangueira de entrada não tem dobras ou vincos.

Problema e código de alarme	Possível causa e solução
<p>O aparelho não escoa a água. O visor apresenta <i>20</i>.</p>	<ul style="list-style-type: none"> ▪ Certifique-se de que o sifão de escoamento não está obstruído. ▪ Certifique-se de que o filtro da mangueira de saída não está obstruído. ▪ Certifique-se de que o sistema de filtração interior não está obstruído. ▪ Certifique-se de que a mangueira de escoamento não tem dobras ou vincos.
<p>O dispositivo anti-inundação foi activado. O visor apresenta <i>30</i>.</p>	<ul style="list-style-type: none"> ▪ Feche a torneira da água e contacte um Centro de Assistência Técnica Autorizado.
<p>O aparelho pára e recomeça muitas vezes durante o funcionamento.</p>	<ul style="list-style-type: none"> ▪ É normal. Esta acção proporciona uma lavagem óptima com poupança de energia.
<p>O programa demora demasiado tempo.</p>	<ul style="list-style-type: none"> ▪ Se tiver seleccionado a opção de início diferido, cancele-a ou aguarde até a contagem decrescente terminar. ▪ Ativar opções podem aumentar a duração do programa.
<p>O tempo restante indicado no visor aumenta e avança quase até ao fim da duração do programa.</p>	<ul style="list-style-type: none"> ▪ Não se trata de uma anomalia. O aparelho está a funcionar correctamente.
<p>Existe uma pequena fuga na porta do aparelho.</p>	<ul style="list-style-type: none"> ▪ O aparelho não está nivelado. Desaperte ou aperte os pés ajustáveis (se aplicável). ▪ A porta do aparelho não está centrada com a cuba. Ajuste o pé traseiro (se aplicável).
<p>É difícil fechar a porta do aparelho.</p>	<ul style="list-style-type: none"> ▪ O aparelho não está nivelado. Desaperte ou aperte os pés ajustáveis (se aplicável). ▪ Existe loiça saliente dos cestos.
<p>Ouve-se ruído de pancadas do interior do aparelho.</p>	<ul style="list-style-type: none"> ▪ A loiça não foi bem arrumada nos cestos. Consulte o folheto com as instruções de carregamento dos cestos. ▪ Certifique-se de que os braços aspersores podem rodar livremente.
<p>O aparelho faz disparar o disjuntor.</p>	<ul style="list-style-type: none"> ▪ A amperagem do disjuntor não é suficiente para suportar todos os aparelhos que estão a funcionar. Verifique a amperagem da tomada e a capacidade do contador ou desligue algum aparelho que esteja a funcionar. ▪ Falha eléctrica interna do aparelho. Contacte um Centro de Assistência Técnica Autorizado.

Após verificar o aparelho, desligue-o e volte a ligá-lo. Se o problema voltar a ocorrer, contacte um Centro de Assistência Técnica Autorizado. No caso de surgir algum código de alarme que não esteja na tabela, contacte um Centro de Assistência Técnica Autorizado.

O CÓDIGO DO NÚMERO DO PRODUTO (PNC)

Se contactar um centro de assistência autorizado, tem necessidade de disponibilizar o código do número do produto do seu aparelho.

O PNC pode ser encontrado na placa de características na porta do aparelho. Também pode verificar o PNC no painel de controlo.

Antes de verificar o PNC, certifique-se de que o aparelho está na seleção de programa.

1. Prima simultaneamente **Glass Care** e **AUTO** durante cerca de 3 segundos.

O visor apresenta a PNC do seu aparelho.

2. Para sair da apresentação de PNC, prima simultaneamente **Glass Care** e **AUTO** durante cerca de 3 segundos.

O aparelho volta à seleção de programa.

OS RESULTADOS DE LAVAGEM E DE SECAGEM NÃO SÃO SATISFATÓRIOS

Problema	Possível causa e solução
Lavagem insatisfatória.	<ul style="list-style-type: none"> ▪ Consulte os capítulos “Utilização diária” e “Sugestões e dicas” e o folheto com as instruções de carregamento dos cestos. ▪ Utilize um programa de lavagem mais intensivo. ▪ Ative a opção Extra Power para melhorar os resultados de lavagem do programa selecionado. ▪ Limpe os orifícios do braço aspersor e o filtro. Consulte o capítulo “Manutenção e limpeza”.
Secagem insatisfatória.	<ul style="list-style-type: none"> ▪ A loiça esteve demasiado tempo dentro do aparelho fechado. Ative a opção AirDry para ativar a abertura automática da porta e melhorar o desempenho de secagem. ▪ Não existe abrillantador ou a dosagem de abrillantador não é suficiente. Encha o distribuidor de abrillantador ou regule o abrillantador para um nível superior. ▪ A causa pode estar na qualidade do abrillantador. ▪ Recomendamos que utilize sempre abrillantador, mesmo com pastilhas de detergente combinadas. ▪ Pode ser necessário secar os artigos de plástico com um pano. ▪ O programa não tem fase de secagem. Consulte “Descrição dos programas”.
Riscos esbranquiçados ou camadas azuladas nos copos e pratos.	<ul style="list-style-type: none"> ▪ Foi libertado demasiado abrillantador. Ajuste o nível de abrillantador para um nível inferior. ▪ Excesso de detergente.
Manchas e marcas de água secas nos copos e nos pratos.	<ul style="list-style-type: none"> ▪ A quantidade de abrillantador libertado não é suficiente. Ajuste o nível de abrillantador para um nível superior. ▪ A causa pode estar na qualidade do abrillantador.
O interior do aparelho está molhado.	<ul style="list-style-type: none"> ▪ Não se trata de um defeito do aparelho. O ar húmido condensa nas paredes do aparelho.
Espuma invulgar durante a lavagem.	<ul style="list-style-type: none"> ▪ Utilize apenas detergente específico para máquinas de lavar loiça. ▪ Existe uma fuga no distribuidor de abrillantador. Contacte um Centro de Assistência Técnica Autorizado.
Vestígios de ferrugem nos talheres.	<ul style="list-style-type: none"> ▪ Existe demasiado sal na água da lavagem. Consulte “O descalcificador da água”. ▪ Talheres de prata em conjunto com talheres de aço inoxidável. Não coloque talheres de prata perto de talheres de aço inoxidável.

Problema	Possível causa e solução
O distribuidor do detergente fica com resíduos de detergente no fim do programa.	<ul style="list-style-type: none"> ▪ A pastilha de detergente ficou colada ao distribuidor e não foi totalmente dissolvida pela água. ▪ A água não consegue tirar o detergente do distribuidor. Certifique-se de que o braço aspersionador não está obstruído ou bloqueado. ▪ Certifique-se de que não há objetos nos cestos a impedir a abertura do distribuidor de detergente.
Odores no interior do aparelho.	<ul style="list-style-type: none"> ▪ Consulte “Limpeza do interior”. ▪ Inicie o programa Machine Care com um descalcificador ou produto de limpeza concebido para máquinas de lavar loiça.
Depósitos de calcário na loiça, na cuba e na face interior da porta.	<ul style="list-style-type: none"> ▪ O nível de sal está baixo; verifique o indicador de falta de sal. ▪ A tampa do depósito de sal está solta. ▪ A sua água é dura. Consulte “O descalcificador da água”. ▪ Mesmo que utilize pastilhas combinadas multifunções, utilize sal e regule a regeneração do descalcificador da água. Consulte “O descalcificador da água”. ▪ Inicie o programa Machine Care com um descalcificador concebido para máquinas de lavar loiça. ▪ Se continuar a observar depósitos de calcário, limpe o aparelho com um produto de limpeza próprio para este efeito. ▪ Experimente um detergente diferente. ▪ Contacte o fabricante do detergente.
Loiça baça, descolorada e lascada.	<ul style="list-style-type: none"> ▪ Certifique-se de que lava na máquina apenas os artigos que podem ser lavados na máquina. ▪ Carregue e descarregue os cestos com cuidado. Consulte o folheto com as instruções de carregamento dos cestos. ▪ Coloque os artigos delicados no cesto superior. ▪ Ative a opção Glass Care para garantir um tratamento especial para copos e outros artigos delicados.



Consulte os capítulos **“Antes da primeira utilização”**, **“Utilização diária”** ou **“Sugestões e dicas”** para conhecer outras causas possíveis.

FICHA DE INFORMAÇÃO DO PRODUTO

Marca comercial	Zanussi
Modelo	ZDLN6531 91 1536478
Capacidade nominal (definições normais)	13
Classe de eficiência energética	A+++

Consumo de energia anual em kWh, com base em 280 ciclos de lavagem normal com enchimento por água fria e consumo nos modos de baixa potência. O valor real do consumo de energia dependerá do modo de utilização do aparelho.	234
Consumo de energia do ciclo de lavagem normal (kWh)	0.821
Consumo de energia em modo desligado (W)	0.50
Consumo de energia em modo inativo (W)	5.0
Consumo de água anual em litros, com base em 280 ciclos de lavagem normal. O valor real do consumo de água dependerá do modo de utilização do aparelho	2772
Classe de eficiência de secagem determinada por escala de G (menos eficiente) a A (mais eficiente)	A
O "programa normal" é o ciclo de lavagem normal a que se referem as informações constantes do rótulo e da ficha. Este programa é adequado para lavar loiça com grau de sujidade normal e é o programa mais eficiente em termos de consumo combinado de energia e de água. Este programa é indicado como programa "Eco".	ECO
Duração do programa do ciclo de lavagem normal (min)	240
Duração do modo inativo (Left-on) (min)	1
Nível Sonoro (dB(A) re 1pW)	44
Eletrodoméstico de encastrar S/N	Sim

INFORMAÇÃO TÉCNICA ADICIONAL

Dimensões	Largura / Altura / Profundidade (mm)	596 / 818 - 898 / 550
Ligação elétrica ¹⁾	Tensão (V)	220 - 240
	Frequência (Hz)	50
Pressão do fornecimento de água	Mín. / máx. bar (MPa)	0.5 (0.05) / 8 (0.8)
Fornecimento de água	Água fria ou água quente ²⁾	máx. 60 °C

1) Consulte os restantes valores na placa de características.

2) Se a água quente for proveniente de fontes de energias renováveis (ex.: painéis solares), utilize-a para diminuir o consumo de energia.

PREOCUPAÇÕES AMBIENTAIS

Recicle os materiais que apresentem o símbolo . Coloque a embalagem nos contentores indicados para reciclagem. Ajude a proteger o ambiente e a saúde pública através da reciclagem dos aparelhos eléctricos e electrónicos. Não elimine os aparelhos

que tenham o símbolo  juntamente com os resíduos domésticos. Coloque o produto num ponto de recolha para reciclagem local ou contacte as suas autoridades municipais.

WWW.ZANUSSI.COM/SHOP



CE

156939010-A-502019