

User Manual

GETTING STARTED? EASY.



FVENW5X1
ZVEEW5X1

PT Manual de instruções
Microondas com grelhador

ZANUSSI

VISITE O NOSSO WEBSITE PARA:



Resolver problemas e obter conselhos de utilização, catálogos e informações sobre assistência e reparações:

www.zanussi.com/support

INFORMAÇÕES DE SEGURANÇA

Leia atentamente as instruções fornecidas antes de instalar e utilizar o aparelho. O fabricante não é responsável por quaisquer ferimentos ou danos resultantes de instalação ou utilização incorretas. Guarde sempre as instruções em local seguro e acessível para consultar no futuro.

SEGURANÇA DE CRIANÇAS E PESSOAS VULNERÁVEIS

- Este aparelho pode ser utilizado por crianças de 8 ou mais anos de idade e por pessoas com capacidades físicas, sensoriais ou mentais reduzidas ou com pouca experiência e conhecimento se tiverem recebido supervisão ou instruções relativas à utilização do aparelho de forma segura e compreenderem os perigos envolvidos. É necessário manter as crianças com menos de 8 anos de idade e pessoas com incapacidades muito extensas e complexas afastadas do aparelho, a menos que constantemente vigiadas.
- Não permita que crianças brinquem com o aparelho.
- Mantenha todos os materiais de embalagem fora do alcance das crianças e elimine-os de forma apropriada.
- **AVISO:** Mantenha as crianças e os animais domésticos afastados do aparelho quando ele estiver a funcionar ou a arrefecer. As partes acessíveis ficam quentes durante a utilização.
- Se o aparelho tiver um dispositivo de segurança para crianças, recomendamos que o active.
- A limpeza e a manutenção básica do aparelho não devem ser efectuadas por crianças sem supervisão.

SEGURANÇA GERAL

- Apenas uma pessoa qualificada pode instalar este aparelho e substituir o cabo.
- **AVISO:** O aparelho e as partes acessíveis ficam quentes durante a utilização. Deve ter cuidado para evitar tocar nas resistências de aquecimento.
- Utilize sempre luvas de forno para retirar e colocar acessórios ou recipientes de ir ao forno.
- Antes de efetuar qualquer ação de manutenção, desligue o aparelho da corrente elétrica.
- **AVISO:** Certifique-se de que o aparelho está desligado antes de substituir a lâmpada, para evitar a possibilidade de choque elétrico.
- Não use o aparelho antes de instalá-lo na estrutura embutida.
- Não utilize uma máquina de limpar a vapor para limpar o aparelho.
- Não utilize agentes de limpeza abrasivos ou raspadores metálicos afiados para limpar a porta de vidro, porque podem riscar a superfície e causar a quebra do vidro.
- Se o cabo de alimentação elétrica estiver danificado, deve ser substituído pelo fabricante, por um Centro de Assistência Técnica Autorizado ou por uma pessoa igualmente qualificada, para evitar perigos elétricos.
- Não ligue o aparelho quando ele estiver vazio. Podem ocorrer arcos elétricos se colocar objectos metálicos na cavidade.
- Não é permitido utilizar recipientes metálicos de alimentos ou bebidas para cozinhar com microondas. Esta restrição não se aplica se o fabricante especificar o tamanho e a forma dos recipientes metálicos que podem ser utilizados para cozinhar com microondas.
- Utilize apenas o prato rotativo e o seu suporte concebidos para este aparelho.
- **AVISO:** Em caso de danos na porta ou nas juntas da porta, não utilize o aparelho até que tenha sido reparado por uma pessoa qualificada.

- **AVISO:** Apenas uma pessoa qualificada pode efectuar acções de manutenção e reparação que envolvam a remoção da cobertura que protege contra a exposição à energia de microondas.
- **AVISO:** Não aqueça líquidos ou outros alimentos em recipientes fechados. Poderão explodir.
- Utilize apenas utensílios adequados para utilizar em fornos microondas.
- Quando aquecer alimentos em recipientes de plástico ou papel, vigie o aparelho porque existe o risco de ignição.
- O aparelho destina-se a aquecimento de alimentos e bebidas. A secagem de alimentos ou vestuário, bem como o aquecimento de botijas, chinelos, esponjas, tecidos húmidos e coisas semelhantes representam risco de ferimentos, ignição e incêndio.
- Se observar saída de fumo, desligue o aparelho ou retire a ficha da tomada e mantenha a porta fechada para abafar possíveis chamas.
- O aquecimento de bebidas no microondas pode provocar ebulições. Tenha cuidado quando manusear o recipiente.
- O conteúdo de biberões e de boiões de comida para bebé deve ser agitado e mexido e a sua temperatura deve ser verificada antes de ser consumido, para evitar queimaduras.
- Os ovos inteiros, crus ou cozidos, não devem ser aquecidos no aparelho porque podem explodir, mesmo após o fim do aquecimento no microondas.
- Deve limpar o aparelho e remover os resíduos de alimentos com regularidade.
- Se não mantiver o aparelho limpo, a superfície poderá deteriorar-se e isso pode afectar negativamente a vida útil do aparelho e resultar numa situação perigosa.

INSTRUÇÕES DE SEGURANÇA

INSTALAÇÃO



AVISO! A instalação deste aparelho tem de ser efetuada por uma pessoa qualificada.

- Retire a embalagem toda.
- Não instale nem utilize o aparelho se estiver danificado.
- Siga as instruções de instalação fornecidas com o aparelho.

- Tenha sempre cuidado quando deslocar o aparelho porque ele é pesado. Utilize sempre luvas de proteção e calçado fechado.
- Não puxe o aparelho pela pega.
- Instale o aparelho num local seguro e adequado que cumpra com os requisitos da instalação.
- Respeite as distâncias mínimas relativamente a outros aparelhos e unidades.
- Antes de montar o aparelho, verifique se a porta do forno abre sem limitações.
- O aparelho está equipado com um sistema de arrefecimento elétrico. É necessário que tenha alimentação elétrica.
- A unidade de encastrar tem de cumprir os requisitos de estabilidade da norma DIN 68930.

Altura mínima do armário (altura mínima do armário debaixo do balcão)	444 (460) mm
Largura do armário	560 mm
Profundidade do armário	550 (550) mm
Altura da parte da frente do aparelho	455 mm
Altura da parte de trás do aparelho	440 mm
Largura da parte da frente do aparelho	595 mm
Largura da parte de trás do aparelho	559 mm
Profundidade do aparelho	567 mm
Profundidade de encastramento do aparelho	546 mm
Profundidade com a porta aberta	882 mm
Dimensão mínima da abertura de ventilação. Abertura localizada na parte inferior traseira	560x20 mm
Comprimento do cabo de alimentação elétrica. O cabo sai pelo canto traseiro direito	1500 mm
Parafusos de montagem	3.5x25 mm

LIGAÇÃO ELÉTRICA



AVISO! Risco de incêndio e choque elétrico.

- Todas as ligações elétricas devem ser efectuadas por um electricista qualificado.
- O aparelho tem de ficar ligado à terra.
- Certifique-se de que os parâmetros indicados na placa de características são compatíveis com as características da alimentação elétrica.
- Utilize sempre uma tomada devidamente instalada e à prova de choques elétricos.
- Não utilize adaptadores de tomadas duplas ou triplas, nem cabos de extensão.
- Certifique-se de que não danifica a ficha e o cabo de alimentação elétrica. Se for necessário substituir o cabo de alimentação, esta operação deve ser efectuada pelo nosso Centro de Assistência Técnica.
- Não permita que algum cabo elétrico toque na porta do aparelho ou no nicho abaixo do aparelho, especialmente quando a porta estiver quente.
- As protecções contra choques elétricos das peças isoladas e não isoladas devem estar fixas de modo a não poderem ser retiradas sem ferramentas.
- Ligue a ficha à tomada elétrica apenas no final da instalação. Certifique-se de que a ficha fica acessível após a instalação.
- Se a tomada elétrica estiver solta, não ligue a ficha.
- Não puxe o cabo de alimentação para desligar o aparelho. Puxe sempre a ficha.
- disjuntores de protecção, fusíveis (os fusíveis de rosca devem ser retirados do suporte), diferenciais e contactores.
- A instalação elétrica deve possuir um dispositivo de isolamento que lhe permita desligar o aparelho da corrente elétrica em todos os pólos. O dispositivo de isolamento deve ter uma abertura de contacto com uma largura mínima de 3 mm.
- Este aparelho é fornecido com ficha e com cabo de alimentação.

UTILIZAÇÃO



AVISO! Risco de ferimentos, queimaduras, choque elétrico ou explosão.

- Este aparelho destina-se apenas a uso doméstico.
- Não altere as especificações deste aparelho.
- Certifique-se de que as aberturas de ventilação não ficam obstruídas.

- Não deixe o aparelho a funcionar sem vigilância.
- Desative o aparelho após cada utilização.
- Tenha cuidado sempre que abrir a porta do aparelho quando ele estiver a funcionar. Pode sair ar muito quente.
- Não utilize o aparelho com as mãos húmidas ou se ele estiver em contacto com água.
- Não exerça pressão sobre a porta se ela estiver aberta.
- Não utilize o aparelho como superfície de trabalho ou armazenamento.
- Abra a porta do aparelho com cuidado. A utilização de ingredientes com álcool pode provocar uma mistura de álcool e ar.
- Evite que faíscas ou chamas entrem em contacto com o aparelho quando abrir a porta.
- Não coloque produtos inflamáveis, ou objetos molhados com produtos inflamáveis, no interior, perto ou em cima do aparelho.
- Não utilize a função de micro-ondas para pré-aquecer o forno.
- Certifique-se de que o aparelho está frio. Existe o risco de quebra dos painéis de vidro.
- Substitua imediatamente os painéis de vidro se estiverem danificados. Contacte um Centro de Assistência Técnica Autorizado.
- Não se esqueça de limpar e secar bem a cavidade, o prato rotativo e a porta após cada utilização. O vapor produzido durante o funcionamento do aparelho condensa nas paredes da cavidade e pode causar corrosão.
- Limpe o aparelho com regularidade para evitar que o material da superfície se deteriore.
- Quaisquer restos de gordura ou alimentos que fiquem no aparelho podem provocar incêndio e arco elétrico quando o micro-ondas estiver a funcionar.
- Limpe o aparelho com um pano macio e húmido. Utilize apenas detergentes neutros. Não utilize produtos abrasivos, esfregões, solventes ou objetos metálicos.
- Se utilizar um spray para forno, siga as instruções de segurança da embalagem.



AVISO! Risco de danos no aparelho.

- Para evitar danos ou descoloração do esmalte:
 - Não coloque folha de alumínio diretamente sobre o fundo da cavidade do aparelho.
 - Não verta água diretamente sobre o aparelho quando ele estiver quente.
 - Não coloque pratos ou alimentos húmidos no aparelho após acabar de cozinhar.
 - Tenha cuidado quando remover ou instalar os acessórios.
- A eventual descoloração do esmalte ou do aço inoxidável não afeta o desempenho do aparelho.
- Este aparelho serve apenas para cozinhar. Não pode ser usado para outras funções como, por exemplo, aquecimento de divisões.
- Cozinhe sempre com a porta do forno fechada.
- Se o aparelho ficar instalado atrás de uma porta de armário, nunca feche a porta com o aparelho em funcionamento. Se a porta ficar fechada, poderá ocorrer acumulação de calor e humidade que podem danificar o aparelho, o móvel e o piso. Não feche a porta do armário enquanto o aparelho não tiver arrefecido totalmente após uma utilização.

MANUTENÇÃO E LIMPEZA



AVISO! Risco de ferimentos, incêndio e danos no aparelho.

- Antes de qualquer ação de manutenção, desative o aparelho e desligue a ficha da tomada elétrica.

ILUMINAÇÃO INTERNA



AVISO! Risco de choque elétrico.

- Relativamente à(s) lâmpada(s) no interior deste produto e às lâmpadas sobressalentes vendidas separadamente: Estas lâmpadas destinam-se a suportar condições físicas extremas em eletrodomésticos, tais como temperatura, vibração, humidade, ou destinam-se a sinalizar informação relativamente ao estado operacional do aparelho. Não se destinam a ser utilizadas em outras aplicações e não se adequam à iluminação de espaços domésticos.
- Utilize apenas lâmpadas com as mesmas especificações.

ASSISTÊNCIA

- Contacte um Centro de Assistência Técnica Autorizado se for necessário reparar o aparelho.
- Utilize apenas peças de substituição originais.

ELIMINAÇÃO



AVISO! Risco de ferimentos ou asfixia.

- Desligue o aparelho da alimentação elétrica.
- Corte o cabo de alimentação eléctrica do aparelho e elimine-o.
- Remova o trinco da porta para evitar que crianças ou animais de estimação fiquem presos no aparelho.

DESCRIÇÃO DO PRODUTO

DESCRIÇÃO GERAL

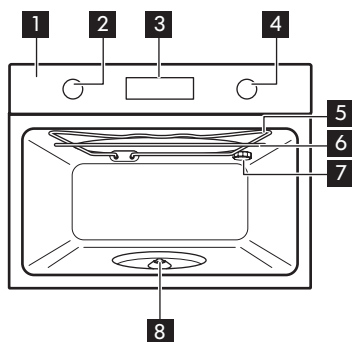

- 1 Painel de controle
- 2 Botão para as funções de aquecimento do forno
- 3 Visor
- 4 Botão de controle
- 5 Elemento de aquecimento
- 6 Gerador de micro-ondas
- 7 Lâmpada
- 8 Eixo do prato rotativo

ACESSÓRIOS

Conjunto do prato rotativo

Para preparar alimentos.

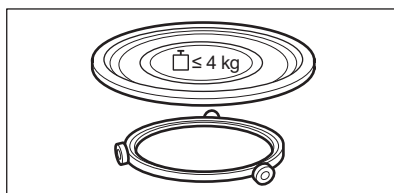

Conjunto de prateleira para o grelhador

Para grelhar.

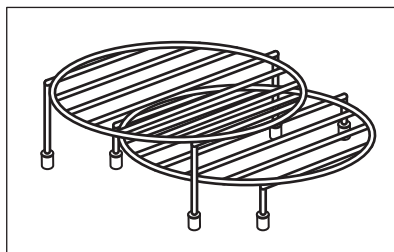

PAINEL DE COMANDOS

CAMPOS/BOTÕES DO SENSOR

	Para regular as funções de relógio e a potência do microondas. Utilize apenas enquanto o tipo de aquecimento estiver a funcionar.
START	Para iniciar um tipo de aquecimento. Prima para aumentar a duração da função de microondas durante 30 segundos.
OK	Para confirmar.

VISOR

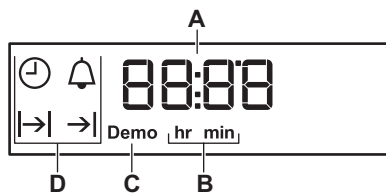

- A. Temporizador / Potência do microondas
- B. Horas / minutos
- C. Modo Demo
- D. Funções do relógio

ANTES DA PRIMEIRA UTILIZAÇÃO



AVISO! Consulte os capítulos relativos à segurança.

Defina o tempo antes de utilizar o forno.

LIMPEZA INICIAL

Passo 1	Passo 2	Passo 3
Remova todos os acessórios do forno.	Limpe o forno e os acessórios com um pano macio, água morna e um detergente suave.	Coloque os acessórios no forno.

UTILIZAÇÃO DIÁRIA



AVISO! Consulte os capítulos relativos à segurança.

DEFINIR A FUNÇÃO: MICROONDAS

Como começar a cozinhar com as definições padrão:

Passo 1	Rode o botão das funções de aquecimento. Em primeiro lugar, o visor exibe a definição padrão para a potência do microondas e, de seguida, a definição padrão para: Duração.
Passo 2	Para iniciar com as definições padrão, prima: START. O sinal soa e o forno pára quando o tempo de cozedura termina.



Como começar a cozinhar com as definições padrão:

Passo 3	Rode o botão das funções de aquecimento para a posição de desligado.
----------------	--

Como alterar as definições:

Passo 1	Rode o botão das funções de aquecimento. Em primeiro lugar, o visor exibe a definição padrão para a potência do microondas e, de seguida, a definição padrão para: Duração.
Passo 2	Rode o botão de controlo para alterar a potência do microondas. A definição de potência muda em intervalos de 100 W.

Como alterar as definições:

Passo 3	 - Prima e, de seguida, rode o botão de controlo para alterar: Duração.  - prima repetidamente para alternar entre as definições para: Duração, potência do microondas. Rode o botão de controlo para definir o valor. Para confirmar, prima: OK.
Passo 4	Prima: START . O sinal soa e o forno pára quando o tempo de cozedura termina.
Passo 5	Rode o botão das funções de aquecimento para a posição de desligado.



Quando abrir a porta do forno, o forno pára. Para o iniciar novamente, feche a porta e prima: START .

O tempo máximo das funções do microondas depende da potência que definiu para o microondas:

POTÊNCIA DO MICROONDAS	TEMPO MÁXIMO
100 - 600 W	90 minutos
Superior a 600 W	7 minutos

COMO DEFINIR: MICROONDAS COMBI

O forno pode emitir ruídos ao utilizar a função: Microondas Combi. São normais para esta função.

Passo 1	Introduza a prateleira do grelhador baixa.
Passo 2	Rode o botão para as funções de aquecimento para selecionar a função:  O visor mostra a potência predefinida do microondas.
Passo 3	Rode o botão de controlo para alterar a potência do microondas. Prima:  O visor exhibe: Lo.
Passo 4	Rode o botão de controlo para selecionar o nível de intensidade do grelhador.









Função	Nível de intensidade do grelhador
Lo	Baixo
Hi	Alto

Passo 5	Prima: START .
Passo 6	Rode o botão das funções de aquecimento para a posição de desligado.

A potência do microondas está limitada a 500 W quando utiliza a função: Microondas Combi.



FUNÇÕES DE AQUECIMENTO



Funções de aquecimento	Aplicação
0 Posição off (desligado)	O forno está desligado.
 Luz	Para ativar a lâmpada:

Funções de aquecimento	Aplicação
 Microondas	Para aquecer e cozinhar alimentos. O intervalo de potência do micro-ondas é de 100 - 1000 W.
 Grelhador + MO	Para cozinhar alimentos num curto tempo e tostá-los. Pode definir 2 níveis de intensidade de grelhado: baixo e alto.
 Grelhador	Para grelhar alimentos finos e tostar pão.
 Líquidos	Para aquecer bebidas e sopas. O intervalo de potência é de 800 - 1000 W.
 Reaquecer	Para aquecer refeições pré-preparadas e alimentos delicados. O intervalo de potência é de 300 - 700 W.
 Descongela	Para descongelar carne, peixe, fruta, bolos, pão e manteiga. O intervalo de potência é de 100 - 200 W.
 Derreter	Para derreter chocolate e manteiga. O intervalo de potência é de 100 - 400 W.
 Pipocas	Para preparar pipocas. O intervalo de potência é de 700 - 1000 W.

FUNÇÕES DE RELÓGIO



TABELA DAS FUNÇÕES DE RELÓGIO

Funções do relógio	Aplicação
 Hora do dia	Para ver ou alterar a hora do dia. Só pode alterar a hora do dia quando o forno está desligado.
 Duração	Para definir a duração da cozedura. Utilize apenas quando tiver uma função de aquecimento selecionada.
 Fim tempo	Para definir o tempo de desativação do forno. Utilize apenas quando tiver uma função de aquecimento selecionada.



Funções do relógio	Aplicação
 Atraso do temporizador	Combinação de funções: Duração, Fim tempo.
 Conta-Minutos	Para definir uma contagem decrescente. Esta função não afeta o funcionamento do forno. Conta-Minutos - pode ser definido a qualquer momento, mesmo com o forno desligado.

COMO DEFINIR: HORA DO DIA

Após a primeira ligação à corrente elétrica, aguarde até que o visor apresente: **h, 12:00. 12** - fica intermitente.



Passo 1	Rode o botão de controlo para definir a hora.
Passo 2	 - prima para confirmar. O visor apresenta a hora definida e: min. 00 - fica intermitente.
Passo 3	Rode o botão de controlo para definir os minutos.
Passo 4	OK - prima para confirmar. O visor apresenta a hora definida.
	- prima repetidamente para alterar a hora do dia.  - fica intermitente no visor.

COMO SELECIONAR A FUNÇÃO: DURAÇÃO

Passo 1	Definir uma função de aquecimento Prima: START .
Passo 2	 - prima repetidamente.  - começa a piscar.
Passo 3	Rode o botão de controlo para definir os minutos.  - prima para confirmar.
Passo 4	Rode o botão de controlo para definir as horas. Prima: OK. Quando o tempo definido terminar, é emitido um sinal sonoro durante 2 minutos. A hora definida fica intermitente no visor. O forno desliga-se automaticamente.
Passo 5	Prima qualquer botão para parar o sinal.
Passo 6	Rode os botões para a posição de desligado.







Esta função não está disponível para as funções de microondas.

COMO SELECIONAR A FUNÇÃO: FIM TEMPO

Passo 1	Definir uma função de aquecimento
Passo 2	 - prima repetidamente.  - começa a piscar.
Passo 3	Rode o botão de controlo para definir a hora.  - prima para confirmar.
Passo 4	Rode o botão de controlo para definir os minutos. START - prima para confirmar. À hora de fim definida, é emitido um sinal sonoro durante 2 minutos. A hora definida fica intermitente no visor. O forno desliga-se automaticamente.
Passo 5	Prima qualquer botão para parar o sinal.
Passo 6	Rode os botões para a posição de desligado.

Esta função está disponível apenas para: Grelhador

COMO SELECIONAR A FUNÇÃO: ATRASO DO TEMPORIZADOR

Passo 1	Definir uma função de aquecimento. Prima: START .
Passo 2	 - prima repetidamente.  - começa a piscar.
Passo 3	Rode o botão de controlo para definir os minutos da função: Duração. Prima: 
Passo 4	Rode o botão de controlo para definir a hora para a função: Duração. Prima:  O visor exibe: 
Passo 5	Rode o botão de controlo para definir a hora para a função: Fim tempo. Prima: 
Passo 6	Rode o botão de controlo para definir os minutos da função: Fim tempo. Prima: START .

O visor apresenta:  

O forno liga-se automaticamente mais tarde, funciona durante o tempo da duração e desliga-se à hora de fim definida.

À hora de fim definida, é emitido um sinal sonoro durante 2 minutos. A hora definida fica intermitente no visor. O forno desliga-se.





Passo 7	Prima qualquer botão para parar o sinal.
----------------	--

Passo 8 | Rode os botões para a posição de desligado.

Pode alterar o tipo de aquecimento após definir a função: Atraso do temporizador. Rode os botões para as posições de desligado para parar a função: Atraso do temporizador.
Esta função está disponível apenas para: Grelhador

COMO SELECIONAR A FUNÇÃO: CONTA-MINUTOS

O conta-minutos pode ser definido quando o forno está ligado ou desligado.

Passo 1	 - prima repetidamente.  - intermitente.
Passo 2	Rode o botão de controlo para definir os segundos e depois os minutos.
Passo 3	 - prima para confirmar. Conta-Minutos - inicia automaticamente após 5 segundos. Quanto tiver decorrido 90% do tempo, é emitido um sinal sonoro.
Passo 4	Quando o tempo definido termina, é emitido um sinal sonoro durante 2 minutos. 00:00 ,  - intermitente. Prima qualquer botão para parar o sinal.

UTILIZAR OS ACESSÓRIOS



AVISO! Consulte os capítulos relativos à segurança.

INSERIR ACESSÓRIOS

Utilize apenas materiais e recipientes adequados. Consulte "Recipientes e materiais adequados para micro-ondas" no capítulo "Sugestões e dicas".

Conjunto do prato rotativo:

Cozinhe sempre os alimentos no conjunto do prato rotativo.
Coloque a guia com roletes em torno do eixo do prato rotativo. Coloque o prato rotativo de vidro sobre a guia com roletes.
Utilize apenas o conjunto do prato rotativo fornecido com o forno.

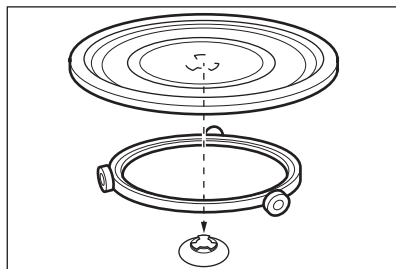

Conjunto de prateleira para o grelhador:

Coloque a prateleira do grelhador com as bases de silicone voltadas para baixo no conjunto do prato rotativo.

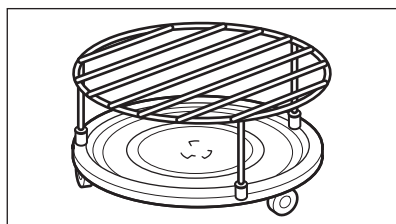

FUNÇÕES ADICIONAIS

COMO UTILIZAR: BLOQUEIO PARA CRIANÇAS

Quando a função está ativa, não é possível ativar o forno acidentalmente.

Passo 1	Certifique-se de que o botão das funções do forno está na posição de desligado.
Passo 2	START, OK - mantenha pressionados os botões e em simultâneo durante 2 segundos.

É emitido um sinal sonoro. SEGURO - aparece no visor.

Para desativar o Bloqueio para Crianças, repita o passo 2.

COMO UTILIZAR: BLOQUEIO DE FUNÇÕES

Pode ativar a função apenas com o forno em funcionamento. Quando a função está ativada, não é possível alterar a temperatura e o tempo acidentalmente.

Passo 1	Selecione uma função do forno.
----------------	--------------------------------

SUGESTÕES E DICAS



Consulte os capítulos relativos à segurança.

RECOMENDAÇÕES PARA COZINHAR



A temperatura e os tempos de cozedura indicados nas tabelas são apenas valores de referência. Dependem das receitas, da qualidade e da quantidade dos ingredientes utilizados. O seu forno pode cozer de um modo diferente do forno que utilizava anteriormente. As tabelas abaixo exibem as funções de aquecimento e as definições recomendadas para tempo de cozedura para tipos específicos de alimentos. Se não encontrar as regulações para alguma receita específica, procure uma semelhante.

Passo 2

START, OK - mantenha pressionados os botões e em simultâneo durante 2 segundos. É emitido um sinal sonoro. **Loc** aparece no visor durante 5 segundos.

Para desativar o Bloqueio de Funções, repita o passo 2.

Loc aparece no visor quando rodar o botão de comando ou premir qualquer botão quando o Bloqueio de Funções está ativo. Quando rodar o botão das funções do forno, o forno pára.

Quando desativar o aparelho com o Bloqueio de Funções ativo, o Bloqueio de Funções muda automaticamente para Bloqueio para Crianças. Consulte o capítulo "Funções adicionais", utilizando o Bloqueio para crianças.

VENTOINHA DE ARREFECIMENTO

Quando o forno está a funcionar, a ventoinha de arrefecimento é ativada automaticamente para manter as superfícies do forno frias. Se desligar o forno, a ventoinha de arrefecimento pode continuar a funcionar até o forno arrefecer.

RECOMENDAÇÕES PARA O MICROONDAS

Vamos cozinhar!

Não coloque os alimentos diretamente no prato rotativo. Utilize sempre recipientes apropriados para microondas.

Coloque o recipiente no meio do prato rotativo.

Certifique-se de que os alimentos e o recipiente colocados no prato rotativo estão à temperatura ambiente. O contacto com artigos demasiado quentes ou frios pode partir o prato rotativo.

Vire ou mexa os alimentos a meio do tempo de descongelação ou cozedura.

Mexa os preparados líquidos regularmente.

Mexa os alimentos antes de os servir.

Cubra os alimentos quando cozinhar e reaquecer.

Quando aquecer líquidos em frasco ou copo, mexa o conteúdo com uma colher para distribuir melhor o calor.

Coloque os alimentos no forno sem as embalagens. As refeições prontas embaladas podem ser colocadas no forno se as embalagens forem próprias para microondas (consulte as indicações na embalagem).



Cozinhar no microondas



Descongelação por microondas

Cozinhe os alimentos com tampa. Se desejar obter uma crosta, cozinhe os alimentos sem tampa.

Não cozinhe demasiado os pratos com potência e tempo em excesso. Os alimentos podem secar, queimar ou incendiar-se.

Não utilize o forno para cozer ovos com casca e caracóis porque podem explodir. Perfure as gemas dos ovos estrelados antes de os reaquecer. Perfure várias vezes os alimentos que tenham casca ou pele antes de os cozinhar.

Corte os legumes em pedaços com tamanhos semelhantes.

Após desligar o forno, retire os alimentos e deixe-os repousar durante alguns minutos.

Coloque os alimentos congelados e sem embalagem sobre um prato pequeno virado ao contrário, ou sobre uma peneira de plástico ou um tabuleiro de descongelação, para que o líquido da descongelação possa derramar.

Remova os pedaços à medida que foram ficando descongelados.

Para cozinhar fruta e legumes sem os descongelar antes, pode utilizar uma potência do microondas maior.

RECIPIENTES E MATERIAIS ADEQUADOS PARA MICRO-ONDAS

Utilize apenas materiais e recipientes adequados para micro-ondas quando utilizar a função de micro-ondas. Utilize a tabela em baixo como referência.

Verifique as especificações do recipiente/material antes da utilização.

Recipiente / Material				
Porcelana e vidro próprios para forno, sem componentes metálicos, por exemplo, vidro à prova de calor	✓	✓	✓	✓
Vidro e porcelana não adequados para forno, sem decorações em prata, ouro, platina ou outro metal	✓	X	X	X
Vidro e vitrocerâmica fabricados em material adequado para forno/congelador	✓	✓	✓	✓
Cerâmica e barro sem componentes de quartzo ou metal, nem revestimentos que contenham metal	✓	✓	X	X
Cerâmica, porcelana ou barro com fundo não vidrado ou pequenos orifícios, por exemplo, nas pegas.	X	X	X	X
Plástico resistente ao calor até 200 °C	✓	✓	X	X
Cartão, papel	✓	X	X	X
Película aderente	✓	X	X	X
Película própria para assados com fecho seguro para microondas	✓	✓	X	X
Assadeiras em metal, por exemplo, esmalte, ferro fundido	X	X	✓	X
Formas para assar, com revestimento de silicone ou laca preta	X	X	✓	X
Recipientes para utilizar em micro-ondas, por exemplo, uma frigideira de pega amovível	X	✓	X	X
Conjunto de prateleira para o grelhador	X	X	✓	✓



GRELHADOR

Grelhe apenas pedaços finos de carne ou peixe.

Pré-aqueça o forno antes de cozinhar.

Coloque os alimentos na prateleira para grelhador superior.

Utilize a função: Grelhador.

 GRELHAR	 (min)	 (min)
	1.º lado	2.º lado
Peixe, inteiro (até 1Kg), 0,4 - 0,45 kg	10 - 20	10 - 20
Costeleta de peixe	10 - 20	5 - 10
Tostas com guarnição 4 unidades	10 - 20	-
Queijo assado	5 - 15	5 - 15
Barrinhas de peixe, refrigerado	10 - 20	5 - 15
Peito de frango	10 - 20	10 - 20
Filetes de salmão, 0,15 kg	10 - 20	5 - 10
Tosta	5 - 10	-





COZINHAR NO MICROONDAS





Dicas para o microondas





Resultados de cozedura/ descongelação	Causa possível	Solução
Os alimentos estão demasiado secos.	A potência foi demasiado elevada. O tempo de cozedura foi demasiado longo.	Defina uma potência mais baixa ou/e um tempo de cozedura mais curto.
Os alimentos não estão descongelados, frios ou estão mal passados após o tempo de cozedura terminar.	O tempo de cozedura foi demasiado curto.	Defina um tempo da cozedura mais longo. Não aumente a potência do microondas.
Os alimentos estão sobreaquecidos nas extremidades, mas mal passados no centro.	A potência do microondas estava demasiado elevada.	Defina uma potência mais baixa e um tempo de cozedura mais longo.



















DESCONGELAÇÃO

Coloque o recipiente dos alimentos na base da cavidade.





 CARNE/PEIXE Defina a potência para 100 W a menos que especificado de outra forma.	 (kg)	 (min)	 Tempo de repouso (min.)
Bife	0,2	6 - 8	5 - 10
Carne picada, defina 200 W	0,5	5 - 8	5 - 10
Frango	1	20 - 25	20 - 30
Peito de frango	0,15	5 - 7	10 - 15
Pernas de frango	0,25	6 - 8	5 - 10
Asas de frango	0,2	3 - 4	5 - 10
Peixe, inteiro (até 1Kg)	0,5	10 - 15	10 - 15
Filete de peixe	0,5	8 - 12	5 - 10

 LATICÍNIOS Defina a potência para 100 W.	 (kg)	 (min)	 Tempo de repouso (min.)
Manteiga	0,25	3 - 4	5 - 10
Queijo ralado	0,2	1 - 2	10 - 15





 BOLOS E PÃO Defina a potência para 200 W a menos que especificado de outra forma.	 (kg)	 (min)	 Tempo de repouso (min.)
Bolo lêvedo, defina 100 W	1 peça	2 - 3	5 - 15
Cheesecake, defina 100 W	1 peça	3 - 5	15 - 20
Bolo seco, defina 100 W	1 peça	1 - 2	-
Pão	1 kg	8 - 10	10 - 15
Pão fatiado	0,2 kg	1 - 2	5 - 10
Pãezinhos	4 peças	1 - 2	5 - 10

 FRUTA	 (kg)	 POWER (W)	 (min)	 Tempo de repouso (min.)
Fruta	0,3	100	5 - 10	5 - 10
 REAQUECIMENTO	 (kg)	 POWER (W)	 (min)	 Tempo de repouso (min.)
Molhos	200 ml	700	2 - 3	-
Sopa	300 ml	700	4 - 5	-
Refeições prontas congeladas	0,4 kg	600	10 - 15	2 - 5
Refeições prontas	0,4 kg	600	6 - 9	2 - 5
 DERRETER	 (kg)	 POWER (W)	 (min)	 Tempo de repouso (min.)
Chocolate / Cobertura de chocolate	0,1	300	2 - 3	1 - 2
Manteiga	0,1	300	1 - 2	-
 LÍQUIDOS	 (ml)	 POWER (W)	 (min)	
Leite	200	1000	1 - 1:30	
Nível do	200	1000	1:30 - 2	

Coloque o saco com pipocas no prato rotativo. Prepare um saco de cada vez. Quando os estalos abrandarem (1 - 2 a segundos entre estalos), pare o forno manualmente.

 PIPOCAS	 (kg)	 (W)	 (min)
Pipocas	0,9 - 0,10	1000	01:30 - 02:30

MICROONDAS

		 (W)	 (min)	 Tempo de repouso (min.)
Peixe, inteiro (até 1Kg)	0,5 kg	500	5 - 7	2 - 5
Filete de peixe	0,5 kg	400	3 - 4	2 - 5
Legumes, frescos	0,5 kg + 50 ml de água	600	6 - 10	-
Legumes, congelados	0,5 kg + 50 ml de água	600	10 - 15	-
Batatas com casca	0,5 kg	600	7 - 10	-
Arroz	0,2 kg + 400 ml de água	600	12 - 16	-
Comida de bebé em frasco	0,2 kg	200	1 - 2	-
Leite para bebé, coloque uma colher na garrafa	180 ml	600	0:20 - 0:40	-





Função combinada de microondas

Selecione a função: Grelhador + MO.

Coloque os alimentos na prateleira para grelhador inferior.

Vire os alimentos a meio do tempo de cozedura.



O tempo de repouso é de 2 - 5 min.

			 Nível de intensidade do grelhador	 (min)
1/2 Frango	2 x 0,6 kg	400	alto	30 - 35
Frango	1,1 kg	300	alto	30 - 35
Batatas gratinadas	1,1 kg	300	baixo	30 - 35
Lasanha	-	400	baixo	25 - 35







POTÊNCIAS RECOMENDADAS PARA DIVERSOS TIPOS DE ALIMENTO

Os dados apresentados na tabela servem apenas como referência.



800 - 1000 W

 Levar à fervura no início do processo de cozedura	 Aquecer líquidos
--	---

500 - 700 W

 Cozinhar legumes	 Cozinhar pratos com ovos	 Lume brando para estufados	 Lume brando para arroz	 Aquecer pratos individuais	 Descongelar e aquecer refeições congeladas
---	---	---	---	---	--

300 - 400 W





 Derreter queijo, chocolate ou manteiga	 Cozinhar / Aquecer alimentos delicados	 Continuar a cozinhar
---	---	---

100 - 200 W





 Aquecer comida de bebê	 Descongelar pão	 Descongelar fruta e bolos	 Descongelar queijo, natas, manteiga	 Descongelar carne ou peixe
---	--	--	--	---

INFORMAÇÃO PARA TESTES

Testes de acordo com a norma IEC 60705.

FUNÇÃO DE MICRO-ONDAS	 (W)	 (kg)		 (min)	
Pão-de-ló	600	0.475	Conjunto do prato rotativo	5 - 7	-
Rolo de carne	500	0.9	Conjunto do prato rotativo	18 - 20	-
Prato de ovos no forno	500	1	Conjunto do prato rotativo	15 - 17	-
Descongelar carne	200	0.5	Conjunto do prato rotativo	8 - 9	-

Utilize a função: Grelhador + MO
Utilize a prateleira do grelhador baixa.

FUNÇÃO COMBINADA COM MICRO-ONDAS	 (W)	 Nível de intensidade do grelhador	 (min)	
Batatas gratinadas, 1,1 kg	300	baixo	30 - 35	-
Frango, 1,1 kg	300	alto	30 - 35	Coloque a carne num recipiente de vidro redondo.

MANUTENÇÃO E LIMPEZA



AVISO! Consulte os capítulos relativos à segurança.

NOTAS SOBRE A LIMPEZA



Agentes de limpeza

Limpe a parte da frente do forno com um pano macio com água morna e um detergente suave.

Utilize uma solução de limpeza para limpar as superfícies metálicas.

Limpe manchas com um detergente suave.



Utilização diária

Limpe a cavidade após cada utilização. A acumulação de gordura ou outros resíduos pode provocar incêndios. Limpe cuidadosamente resíduos e gordura da parte superior do forno.

Não guarde alimentos no forno durante mais de 20 minutos. Seque a cavidade com um pano macio após cada utilização.



Acessórios

Limpe todos os acessórios do forno após cada utilização e deixe-os secar. Antes de limpar, aguarde até que o prato rotativo esteja frio. Existe o risco de quebra do prato rotativo. Utilize um pano macio com água morna e um detergente suave. Não lave os acessórios na máquina de lavar loiça.

Não limpe acessórios anti-aderentes utilizando detergentes abrasivos ou objetos afiados.

RESOLUÇÃO DE PROBLEMAS



AVISO! Consulte os capítulos relativos à segurança.

O QUE FAZER SE...

Em quaisquer casos não incluídos nesta tabela, contacte um centro de assistência autorizado.



O forno não liga ou não aquece.

Problema	Certifique-se de que...
Não consegue ativar ou utilizar o forno.	O forno está ligado corretamente à corrente elétrica.



O forno não liga ou não aquece.

O forno não aquece.	O desligar automático foi desativado.
O forno não aquece.	O disjuntor está desligado.
O forno não aquece.	O Bloqueio para Crianças está desligado.



Componentes

Problema	Certifique-se de que...
A lâmpada não funciona.	A lâmpada está fundida. Contacte um Centro de Assistência Técnica Autorizado.
O conjunto do prato rotativo faz ruído.	Existem resíduos de alimentos por baixo do conjunto do prato rotativo.



Código de erro

O visor mostra...	Certifique-se de que...



Código de erro

12:00	Houve uma falha de corrente eléctrica. Definir a hora do dia.
Se o visor apresentar um código de erro que não esteja presente nesta tabela, desligue e volte a ligar o quadro eléctrico de casa para reiniciar o forno. Se o código de erro recorrer, contacte um Centro de Assistência Técnica Autorizado.	

DADOS PARA A ASSISTÊNCIA TÉCNICA

Se não conseguir encontrar uma solução para o problema, contacte o concessionário ou um Centro de Assistência Técnica Autorizado.

Os dados de contacto do Centro de Assistência Técnica encontram-se na placa de características. A placa de características está na moldura frontal da cavidade do forno. Não remova a placa de características da cavidade do forno.

Recomendamos que anote os dados aqui:

Modelo (MOD.)
Número do produto (PNC)
Número de série (S.N.)

EFICIÊNCIA ENERGÉTICA

POUPANÇA DE ENERGIA



O forno possui funções que ajudam a poupar energia nos cozinhados de todos os dias.



Certifique-se de que a porta do forno está fechada quando o forno funcionar. Não abra a porta do forno muitas vezes durante o funcionamento.









Mantenha a junta da porta limpa e certifique-se de que está bem fixa na posição correcta.

Quando possível, não pré-aqueça o forno antes de cozinhar.





Quando preparar vários pratos de uma vez, reduza ao mínimo possível os intervalos entre cozeduras.

É FÁCIL!

Familiarize-se com os ícones no painel de controlo		Familiarize-se com os símbolos do Guia Rápido	
	Para regular as funções de relógio, potência do microondas.	 Botão para as funções de aquecimento do forno	 Botão de controlo
START	Para iniciar um tipo de aquecimento, prolongue a duração da função de microondas durante 30 segundos.		
OK	Para confirmar.		

			
aquecimento / cozedura 100 - 1000 W	cozinhar / alourar velocidade: baixa / alta	cozinhar / alourar	aquecer líquidos 800 - 1000 W
			
reaquecimento 300 - 700 W	descongelação 100 - 200 W	derreter 100 - 400 W	preparar pipocas 700 - 1000 W

Definições do microondas		Dicas para o microondas
Potência do microondas:	Tempo máximo:	Cubra os alimentos quando cozinhar e reaquecer. Vire ou mexa os alimentos a meio do tempo de descongelação ou cozedura. Coloque a colher no prato quando aquecer líquidos. Coloque os alimentos no forno sem embalagem (apenas para microondas).
100 - 600 W	90 min	
> 600 W	7 min	
Cada passo no botão = 100 W		

Definir o tipo de aquecimento			Definir a função: Microondas		
		START			 START

Definir a função: Microondas Combi

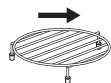

START

Acertar e alterar a hora



12:00
hr min



12:00
hr min



Definir a duração

Prima repetidamente:   - começa a piscar no visor.

 00:00
hr min



 00:00
hr min



Regular o cronómetro:

Prima repetidamente:   - começa a piscar no visor.





 00:00
hr min



OK

PREOCUPAÇÕES AMBIENTAIS

Recicle os materiais que apresentem o símbolo . Coloque a embalagem nos contentores indicados para reciclagem. Ajude a proteger o ambiente e a saúde pública através da reciclagem dos aparelhos eléctricos e electrónicos. Não elimine os aparelhos

que tenham o símbolo  juntamente com os resíduos domésticos. Coloque o produto num ponto de recolha para reciclagem local ou contacte as suas autoridades municipais.

WWW.ZANUSSI.COM/SHOP



CE

867362000-A-302020