

# GUIA DE CONSULTA DIÁRIA



## OBRIGADO POR TER ADQUIRIDO UM PRODUTO WHIRLPOOL.

Para beneficiar de uma assistência mais completa, registre o seu aparelho em [www.whirlpool.eu/register](http://www.whirlpool.eu/register)

Leia o *Guias de saúde e segurança e instalação* atentamente antes de utilizar este aparelho.



Antes de utilizar este aparelho, é necessário retirar os parafusos de transporte.

Para obter instruções mais detalhadas sobre como os retirar, consulte o *Guias de saúde e segurança e instalação*.

## DESCRIÇÃO DO PRODUTO

### MÁQUINA

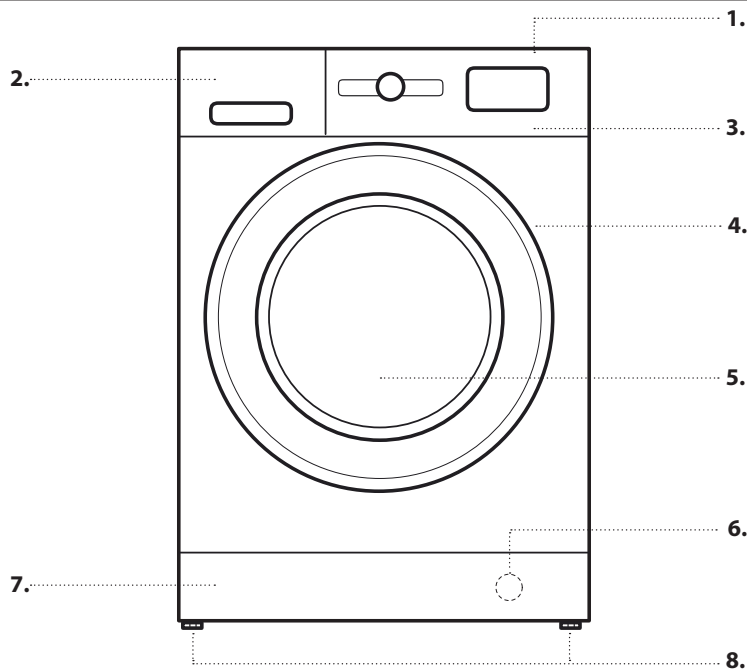

1. Último
2. Gaveta do detergente
3. Painel de controlo
4. Puxador
5. Porta
6. Filtro de água - atrás do painel de resguardo
7. Painel de resguardo amovível
8. Pés ajustáveis (2)

### PAINEL DE CONTROLO

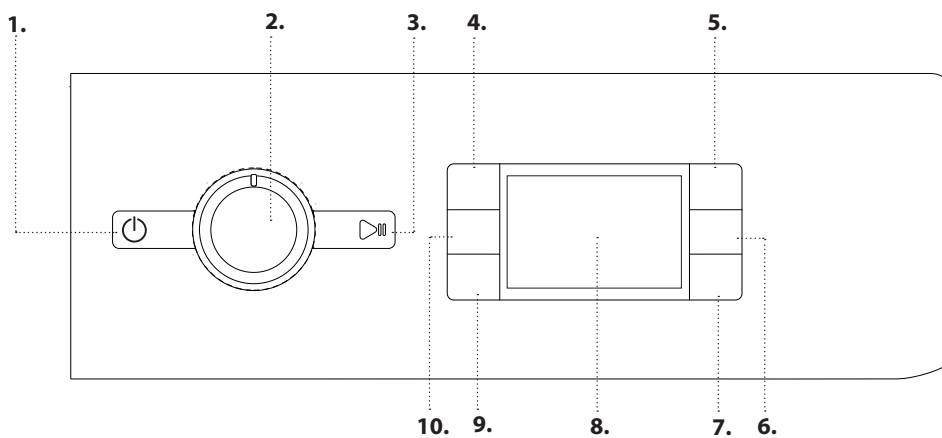

1. Botão On/Off
2. Seletor de programas
3. Botão Início/Pausa
4. Botão Temperatura
5. Botão FreshCare+
6. Apenas secagem/Botão de bloqueio das teclas
7. Botão configurações de secagem
8. Visor
9. Botão Início Diferido
10. Botão Centrifugação

## GAVETA DO DETERGENTE

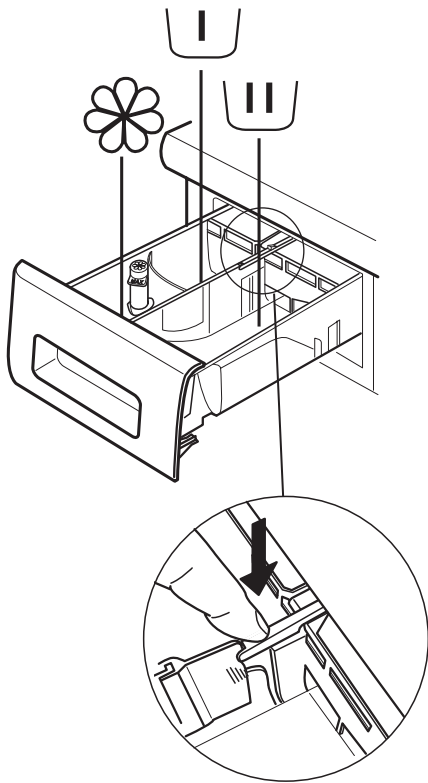

### Compartimento de pré-lavagem

- Detergente para pré-lavagem



### Compartimento de lavagem principal

- Detergente para lavagem principal
- Tira-nódoas
- Descalcificador



### Compartimento do amaciador

- Amaciador
- Goma líquida

**Coloque amaciador ou goma no compartimento sem nunca exceder a marca "max".**

### Botão de desbloqueio

(prima para retirar a gaveta do detergente, para limpeza).

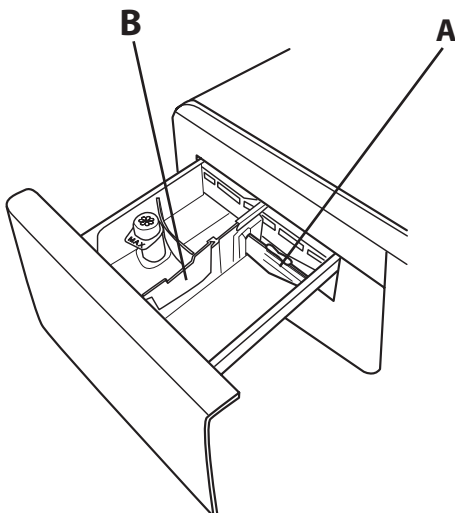

Utilize, preferencialmente, a divisória **A** sempre que lavar utilizando um detergente líquido, para assegurar a utilização da quantidade de detergente adequada (a divisória está incluída na embalagem que contém as instruções).

Mova a divisória para o compartimento **B** sempre que utilizar um detergente em pó.

## PRIMEIRA UTILIZAÇÃO

Consulte a secção "UTILIZAÇÃO DIÁRIA" para mais instruções sobre como seleccionar e iniciar um programa.

### PRIMEIRO CICLO

Remova todos os detritos de fabrico:

1. Selecione o programa *Algodão* a uma temperatura de 60 °C.
2. Adicione uma pequena quantidade de detergente ao compartimento de lavagem principal da gaveta do detergente (no máximo 1/3 da quantidade recomendada pelo fabricante de detergente para roupa com um grau de sujidade ligeiro).
3. Inicie o programa **sem carregar a máquina de lavar e secar** (com a cuba vazia).



# UTILIZAÇÃO DIÁRIA

## 1. COMO CARREGAR A ROUPA NA MÁQUINA.

- Prepare a roupa de acordo com as recomendações da secção "SUGESTÕES E RECOMENDAÇÕES". - Abra a porta e introduza a roupa na cuba, sem exceder a capacidade de carga máxima indicada na *Tabela de programas*.
- Feche a porta, pressionando até ouvir o bloqueio do trinco e certifique-se que não existe roupa presa entre o vidro da porta e a vedação de borracha.





## 2. ABRIR A TORNEIRA

Assegure-se de que a máquina de lavar e secar está ligada à canalização de água. Abra a torneira da água.



## 3. COMO LIGAR A MÁQUINA DE LAVAR E SECAR.

Prima a tecla ; a luz  pisca lentamente.

## 4. COMO SELECIONAR UM PROGRAMA E PERSONALIZAR UM CICLO.

Este aparelho dispõe das seguintes funções:

- Apenas lavagem
- Lavagem e secagem
- Apenas secagem

### Apenas lavagem

Selecione o programa requerido com o seletor de PROGRAMAS. A duração do ciclo é apresentada no visor. A máquina de lavar e secar apresenta automaticamente a temperatura máxima e as definições de velocidade da centrifugação possíveis para o programa selecionado. Se necessário, regule a temperatura e/ou as definições de velocidade da centrifugação com os botões correspondentes.

- Prima o botão "Temp" para iniciar o ciclo com uma temperatura progressivamente baixa até a opção de lavagem a frio estar definida ("-" surge no visor.).
- Prima o botão "Centrifug." para iniciar o ciclo com uma velocidade de centrifugação progressivamente baixa até que o ciclo de centrifugação seja desativado ("0" surge no visor).

Ao premir o botão novamente, seleciona a definição mais alta possível.

Selecione as opções requeridas (se necessário).

- Prima o botão para selecionar a opção; a luz do respetivo botão acende-se.
- Prima de novo o botão para cancelar a opção; a luz apaga-se.

! Se a opção selecionada não for compatível com o programa definido, ouvirá um sinal de aviso de erro e a luz do indicador pisca três vezes. A opção não foi selecionada.

### Lavagem e secagem

Para lavar e secar roupa sem interrupções entre os ciclos de lavagem e de secagem assegure-se que a carga de roupa não excede a capacidade de carga máxima de roupa para secagem permitida para o programa selecionado (ver coluna "Carga máx. para ciclo de secagem" na *Tabela de programas*).

1. Siga as instruções contidas na secção "Apenas lavagem" para selecionar e personalizar um programa, se necessário.
2. Prima "Config. de Sec." para selecionar o modo de secagem requerido. Este aparelho dispõe de dois modos de secagem: modo automático ou modo com temporizador.

- *Secagem automática com níveis selecionáveis:*

Com o modo de secagem automático, a máquina de lavar e secar seca a roupa até atingir o nível de secagem definido. Premindo o botão "Config. de Sec." uma vez, seleciona automaticamente o nível de secagem mais elevado para o programa selecionado. Prima novamente o botão para reduzir o nível de secagem.

Estão disponíveis os seguintes níveis:

Roupeiro : a roupa fica completamente seca e pronta a ser arrumada no roupeiro sem necessitar de ser engomada.

Cabide : a roupa fica ligeiramente húmida para minimizar a formação de vincos. A roupa deve ser pendurada para secar ao ar completamente.

Ferro : a roupa fica razoavelmente húmida para que seja mais fácil de engomar.

- *Modo de secagem com temporizador:*

Prima o botão "Config. de Sec." repetidamente para definir o modo de secagem com temporizador. Após o ciclo com todos os níveis de secagem automática, continue a premir o botão "Config. de Sec." até que o tempo que deseja definir seja apresentado. É possível definir valores entre 210 e 30 minutos.

Para lavar uma carga de roupa superior ao limite permitido para secagem (ver a coluna "Carga máx. para ciclo de secagem" na *Tabela de programas*), remova algumas peças de roupa uma vez concluído o ciclo de lavagem e antes de iniciar o ciclo de secagem. Proceda da seguinte forma:

1. Siga as instruções contidas na secção "Apenas lavagem" para selecionar e personalizar um programa, se necessário.
2. Não inclua um ciclo de secagem.
3. Uma vez concluído o ciclo de lavagem, abra a porta e remova algumas peças de roupa para reduzir a carga. Siga as instruções contidas na secção "Apenas secagem".

NOTA: concluído o ciclo de secagem, deixe sempre a roupa arrefecer durante algum tempo antes de abrir a porta da máquina.

Sempre que utilizar os dois ciclos "Lava & Seca 45'" e "Lava & Seca 90'" pré-definidos não necessita de selecionar e iniciar um ciclo de secagem.

### Apenas secagem

Esta função é utilizada apenas para secar uma carga de roupa molhada lavada previamente na máquina de lavar e secar ou à mão.

1. Selecione um programa adequado à carga de roupa que deseja secar (p. ex., selecione o programa Algodão para secar roupa em algodão).
2. Prima o botão "Apenas sec." para secar sem utilizar um ciclo de lavagem.
3. Prima "Config. de Sec." para selecionar o modo de secagem requerido. Este aparelho dispõe de dois modos de secagem: modo automático ou modo com temporizador.

- *Secagem automática com níveis selecionáveis:*

Com o modo de secagem automático, a máquina de lavar e secar seca a roupa até atingir o nível de secagem definido. Premindo o botão "Config. de Sec." uma vez, seleciona automaticamente o nível de secagem mais elevado para o programa selecionado. Prima novamente o botão para reduzir o nível de secagem.

Estão disponíveis os seguintes níveis:

Roupeiro : a roupa fica completamente seca e pronta a ser arrumada no roupeiro sem necessitar de ser engomada.

Cabide : a roupa fica ligeiramente húmida para minimizar a formação de vincos. A roupa deve ser pendurada para secar ao ar completamente.

Ferro : a roupa fica razoavelmente húmida para que seja mais fácil de engomar.

- *Modo de secagem com temporizador:*

Prima o botão "Config. de Sec." repetidamente para definir o modo de secagem com temporizador. Após o ciclo com todos os níveis de secagem automática, continue a premir o botão "Config. de Sec." até que o tempo que deseja definir seja apresentado. É possível definir valores entre 210 e 30 minutos.

NOTA: concluído o ciclo de secagem, deixe sempre a roupa arrefecer durante algum tempo antes de abrir a porta da máquina.



## 5. UTILIZAR A QUANTIDADE CORRETA DE DETERGENTE.

Puxe a gaveta e verta o detergente nos respetivos compartimentos, tal como descrito na secção "Gaveta do Detergente". Esta operação só é necessária quando utilizar um programa de apenas lavagem ou um programa de lavagem + secagem.

## 6. COMO DIFERIR O INÍCIO DE UM PROGRAMA.

Para definir o diferimento de um programa, consulte a secção "Opções e Funções".

## 7. COMO INICIAR UM PROGRAMA.

Prima o botão INÍCIO/PAUSA. A luz do respetivo indicador acende-se, a porta da máquina é bloqueada e os símbolos de bloqueio da porta e de porta aberta  apagam-se. Para alterar o programa enquanto um ciclo está a decorrer, prima o botão INÍCIO/PAUSA para parar a máquina de lavar e secar (o indicador do botão INÍCIO/PAUSA pisca na cor âmbar lentamente); em seguida, seleccione o ciclo requerido e prima o botão INÍCIO/PAUSA novamente. Para abrir a porta da máquina enquanto um ciclo está a decorrer, prima o botão INÍCIO/PAUSA; é possível abrir a porta quando o símbolo da mesma  se acender. Prima o botão INÍCIO/PAUSA novamente para reiniciar o programa a partir do ponto em que foi interrompido.

## 8. COMO CANCELAR UM PROGRAMA EM EXECUÇÃO (SE NECESSÁRIO)



Prima e mantenha premido o botão  até que a máquina de lavar e secar pare.

Se o nível da água e a temperatura forem baixos o suficiente, a porta é desbloqueada e pode ser aberta.

A porta permanecerá bloqueada se existir água na cuba. Para desbloquear a porta, ligue a máquina de lavar e sacar, seleccione o programa CENTRIFUGAÇÃO y DRENAGEM e desative a função de centrifugação, regulando a velocidade de centrifugação para 0. A água é esvaziada e a porta é desbloqueada quando o programa é concluído.

## 9. COMO DESLIGAR A MÁQUINA DE LAVAR E SECAR APÓS CONCLUSÃO DE UM PROGRAMA.

Após a conclusão do programa é apresentada a mensagem "END" no visor. A porta apenas pode ser aberta quando o símbolo  se acender. Verifique se o símbolo de porta desbloqueada está aceso e, em seguida, abra a porta e retire a roupa do seu interior.

Prima  para desligar a máquina de lavar e secar. Para poupar energia, se a máquina não for desligada manualmente através do botão , a mesma desliga-se automaticamente aproximadamente 10 minutos após o final do programa. Deixe a porta da máquina de lavar e secar entreaberta para que o seu interior seque.

# SUGESTÕES E RECOMENDAÇÕES

## Separe a roupa de acordo com

Tipo de tecido/etiqueta de cuidado com a roupa (algodão, fibras mistas, sintéticos, lã, peças de lavar à mão). Cor (separe as peças de cor das peças brancas, lave as peças de cor novas em separado). Delicados (lave as peças pequenas – como meias de nylon – e peças com colchetes – como soutiens – num saco de pano ou numa fronha com fecho).

## Esvazie todos os bolsos

Objetos como moedas ou isqueiros podem danificar a roupa e o tambor.

## Seguir a recomendação de dosagem / aditivos

Otimiza o resultado da limpeza, evita irritações devido ao excesso de detergente na roupa e poupa dinheiro ao evitar o desperdício de detergente.

## Utilizar temperaturas mais baixas e duração maior

Os programas mais eficientes em termos de consumo de energia são geralmente os de temperaturas mais baixas e maior duração.

## Atenção ao tamanho das cargas

Carregue a máquina de lavar e secar até à capacidade indicada na "TABELA DE PROGRAMAS" para poupar água e energia.





## Ruído e conteúdo de humidade residual

São influenciados pela velocidade de centrifugação: quanto maior a velocidade de centrifugação na fase de centrifugação, maior o ruído e menor o conteúdo de humidade residual.

## SÍMBOLOS DE LAVAGEM

### PRESENTES NAS ETIQUETAS DA ROUPA

O valor indicado no símbolo em forma de recipiente de lavagem corresponde à temperatura máxima possível para a lavagem da peça em questão.

-  Ação mecânica normal
-  Ação mecânica reduzida
-  Ação mecânica muito reduzida
-  Só lavagem à mão
-  Não lavar

## LIMPEZA E MANUTENÇÃO

*Antes de efetuar qualquer trabalho de limpeza e manutenção, desative e desligue a máquina de lavar e secar. Não utilize líquidos inflamáveis para limpar a máquina de lavar e secar. Limpe e efetue a manutenção da sua máquina periodicamente (pelo menos 4 vezes por ano).*

### Limpar o exterior da máquina de lavare secar

Utilize um pano húmido e macio para limpar as partes exteriores da máquina. Não utilize detergentes limpa-vidros ou lava-tudo, produtos abrasivos ou semelhantes para limpar o painel de controlo – estas substâncias podem danificar o texto impresso.

### Verificar a mangueira de abastecimento de água

Verifique regularmente se a mangueira de entrada está danificada. Se estiver, substitua-a por uma nova disponível através do nosso Serviço Pós-Venda ou do seu revendedor especializado. Consoante o tipo de mangueira: para a mangueira de entrada com revestimento transparente, verifique periodicamente se a cor se intensifica localmente. Em caso afirmativo, a mangueira pode ter uma fuga e deve ser substituída

### Limpar o filtro de água / drenar a água residual

*Se tiver utilizado um programa de lavagem a quente, antes de drenar a água residual, espere até que esta arrefeça. Limpe regularmente o filtro de água, para evitar a interrupção da drenagem da água após a lavagem, provocada pelo entupimento do filtro.*

Retire o rodapé com auxílio de uma chave de fendas: com a sua mão, empurre um lado do rodapé para baixo, depois introduza a chave de fendas na fenda entre o rodapé e o painel dianteiro e abra o rodapé. Posicione um recipiente largo e plano por baixo do filtro

de água, para recolher a água de drenagem. Rode lentamente o filtro no sentido contrário dos ponteiros do relógio, até escoar a água. Deixe a água escoar, sem remover o filtro. Quando o recipiente estiver cheio, feche o filtro de água rodando-o no sentido dos ponteiros do relógio. Esvazie o recipiente. Repita este procedimento até drenar toda a água. Estenda um pano de algodão por baixo do filtro de água, que possa absorver uma pequena quantidade de água residual. Em seguida, remova o filtro de água rodando-o no sentido contrário dos ponteiros do relógio. Limpe o filtro de água: remova os resíduos do filtro e limpe-o sob água corrente. Introduza o filtro de água e volte a montar o rodapé: Volte a introduzir o filtro de água rodando-o no sentido dos ponteiros do relógio. Assegure-se de que o roda até ao limite; o manípulo do filtro deve estar na posição vertical. Para testar a estanqueidade do filtro de água, pode deitar cerca de 1 litro de água na gaveta do detergente. Em seguida, volte a montar o rodapé.

### Limpendo a gaveta do detergente

Remova o dispensador de detergente pressionando o botão de liberação e, ao mesmo tempo, puxando o dispensador de detergente. Retire a inserção do distribuidor de detergente, bem como a inserção do compartimento amaciador. Limpe todas as peças em água corrente, removendo todos os resíduos de detergente ou amaciante. Limpe as peças com um pano macio. Reinstale o dispensador de detergente e empurre-o de volta para o compartimento de detergente.

## POUPANÇA DE ENERGIA E PROTEÇÃO DO AMBIENTE

- O cumprimento dos limites de carga indicados na tabela de programas irá otimizar o consumo de energia, água e detergente, bem como reduzir os tempos de lavagem.
- Não exceda as quantidades de detergente recomendadas pelo fabricante do mesmo.
- Poupe energia, selecionando um programa de lavagem a 60 °C em vez de programa de lavagem a 90 °C, ou selecionando um programa de lavagem a 40 °C em vez de a 60 °C. Recomendamos que utilize o programa Eco 40-60 para peças de algodão, o qual consome menos energia apesar de ter uma maior duração.
- Para poupar energia e tempo de lavagem e secagem, selecione a maior velocidade de centrifugação possível, reduzindo, assim, a quantidade de água residual que permanece nas peças de roupa no final do ciclo de lavagem.

# TABELA DE PROGRAMAS

Carga máxima 9 kg Potência absorvida em off-mode 0.5 W / em left-on mode 8 W								Detergentes e aditivos			Detergente recomendado		Humidade residual % (***)	Consumo energia kWh	Água total l	Temperatura de lavagem °C	
Programa	Temperatura		Secagem	Carga máxima para lavagem (kg)	Carga máxima para secagem (kg)	Duração (h : m)	Pre-lavagem	Lavagem	Amaciador	Pó	Líquido						
	Definição	Range															
MISTOS	40°C	☼ - 40°C	1000	✓	9,0	6,0	**	-	●	○	-	✓	-	-	-	-	-
BRANCOS	60°C	☼ - 90°C	1400	✓	9,0	6,0	2:45	● (90°)	●	○	✓	-	49	0,90	90	55	
ALGODÃO (2)	40°C	☼ - 60°C	1400	✓	9,0	6,0	3:55	-	●	○	✓	✓	49	1,40	105	45	
ECO 40-60 (1)	40 °C	40°C	1351	✓	9,0	6,0	3:40	-	●	○	✓	✓	53,5	0,86	54	38	
			1351	✓	4,5		2:50	-	●	○	✓	✓	53,5	0,68	54	37	
			1351	✓	2,25		2:10	-	●	○	✓	✓	53,5	0,46	40	34	
DELICADOS	30°C	☼ - 30°C	-	✓	1,0	1,0	**	-	●	○	-	✓	-	-	-	-	-
SINTÉTICOS (3)	40°C	☼ - 60°C	1200	✓	4,0	4,0	2:55	-	●	○	✓	✓	35	0,80	55	43	
STEAM REFRESH	-	-	-	-	2,0	-	**	-	-	-	-	-	-	-	-	-	-
CENTRIFUGAÇÃO & DRENAGEM *	-	-	1400	✓	9,0	6,0	**	-	-	-	-	-	-	-	-	-	-
ENXAG. & CENTRIF.	-	-	1400	✓	9,0	6,0	**	-	-	○	-	-	-	-	-	-	-
RÁPIDO 30'	30°C	☼ - 30°C	800	-	4,5	-	0:30	-	●	○	-	✓	71	0,20	45	27	
20°C	20°C	☼ - 20°C	1400	✓	9,0	6,0	1:50	-	●	○	-	✓	49	0,16	90	22	
LÃ	40°C	☼ - 40°C	800	✓	2,0	2,0	**	-	●	○	-	✓	-	-	-	-	-
LAVA & SECA 45'	30°C	30°C	1400	✓	1,0	1,0	**	-	●	○	-	✓	-	-	-	-	-
LAVA & SECA 90'	30°C	30°C	1200	✓	1,0	1,0	**	-	●	○	-	✓	-	-	-	-	-
ECOALGODÃO (4)	60°C	60°C	1400	✓	9,0	6,0	3:40	-	●	○	✓	✓	53	1,17	60	-	

✓ Seleccionável/opcional    - Não seleccionável/aplicável    ● Quantidade requerida    ○ Quantidade opcional

A duração do ciclo indicada no visor ou no manual é uma estima calculada com base nas condições padrão. O tempo efetivo poderá variar a depender de vários fatores, tais como a temperatura e a pressão da água em entrada, a temperatura ambiental, a quantidade de detergente, a quantidade e o tipo de carga, o balanceamento da carga e as opções adicionais selecionadas. Os valores indicados para programas além do Eco 40-60 são apenas indicativos.

**1) Eco 40-60 (Lavagem) - Ciclo de lavagem de teste em conformidade com a regulamentação Ecodesign EU 2019/2014.** O programa mais eficaz em termos de energia e consumo de água para lavar roupa de algodão com sujidade normal.

Nota: os valores da velocidade de centrifugação apresentados no visor podem diferir ligeiramente dos valores apresentados na tabela.

**Eco 40-60 (Secagem) - Ciclo de lavagem de teste em conformidade com a regulamentação Ecodesign EU 2019/2014.** Para aceder ao ciclo "lavar e secar", seleccione o programa de lavagem "Eco 40-60" e configure o nível da opção "Secagem" para „“. O programa mais eficaz em termos de energia e consumo de água para lavar e secar roupa de algodão com sujidade normal. (Duração do ciclo: carga completa 9h:20' / meia carga 5h:10').

**Para todos os institutos de teste:**

2) Programa algodão longo: configurar o programa ALGODÃO com uma temperatura de 40 °C.

3) Programa sintético longo: configurar o programa SINTÉTICOS com uma temperatura de 40 °C.

**4) Eco Algodão** - Ciclos de lavagem de teste em conformidade com a regulamentação 1061/2010. Definir o ciclo de lavagem ALGODÃO a uma temperatura de 60 °C para aceder a estes ciclos.

\* Ao seleccionar o programa CENTRIFUGAÇÃO y DRENAGEM e excluindo a centrifugação, a máquina efetuará apenas a descarga.

\*\* É possível controlar a duração dos programas de lavagem no visor.

\*\*\* Após o final do programa e centrifugação com a velocidade máxima de centrifugação seleccionável, na configuração predefinida do programa.

! Para os programas de lavagem com temperaturas acima dos 50 °C, recomendamos a utilização de um detergente em pó ao invés de um detergente líquido, bem como que siga as instruções presentes na embalagem do detergente.

6th Sense - a tecnologia de sensores adapta água, energia e duração do programa à sua carga.

# PROGRAMAS

Siga as instruções indicadas nos símbolos de lavagem das peças de roupa.

## MISTOS

para a lavagem de peças em algodão, linho, fibras sintéticas e mistas ligeiramente ou normalmente sujas.

## BRANCOS

Para a lavagem de toalhas, roupa interior, toalhas de mesa e roupa de cama, etc. em algodão resistente e linho, com um grau de sujidade normal a elevado. O ciclo só inclui uma fase de pré-lavagem antes da fase de lavagem principal, se for selecionada uma temperatura de 90°C. Neste caso, recomenda-se adicionar detergente tanto no compartimento de pré-lavagem como no de lavagem principal.

## ALGODÃO

para a lavagem de toalhas, roupa interior, toalhas de mesa, roupa de cama, etc. em algodão ou linho normalmente ou muito sujas.

## ECO 40-60

Para lavar peças de algodão com sujidade normal identificadas como laváveis a 40 °C ou 60 °C, juntas no mesmo ciclo. Este é o programa de algodão padrão e o mais eficiente em termos de consumo de água e energia.

## DELICADOS

para a lavagem de peças particularmente delicadas. Preferencialmente, deverá virar as peças do avesso antes de lavar

## SINTÉTICOS

para a lavagem de fibras sintéticas (tais como, poliéster, poliacrílico, viscose, etc.) ou algodão/misturas sintéticas.

## STEAM REFRESH

para refrescar peças, neutralizando os odores desagradáveis e relaxando as fibras, libertando vapor para o interior da cuba. No final do ciclo, as peças ficam húmidas.

## CENTRIFUGAÇÃO & DRENAGEM

Centrifuga a carga e, em seguida, esvazia a água. Para peças resilientes.

## ENXAG. & CENTRIF.

enxagua e, em seguida, centrifuga. Para peças resilientes.

## RÁPIDO 30'

para a lavagem rápida de peças levemente sujas: este ciclo tem uma duração de apenas 30 minutos, poupando tempo e energia. Carga máxima 4,5 kg.

## 20°C

para a lavagem de peças pouco sujas, a uma temperatura de 20 °C.

## LÃ

Todas as roupas de lã podem ser lavadas com o programa "Lã", mesmo aquelas com uma etiqueta "lavar apenas à mão". Para melhores resultados, utilize detergentes especiais e não exceda a declaração de kg máx. da roupa..

## LAVA & SECA 45'

para a lavagem e a secagem rápidas de peças em algodão e fibras sintéticas ligeiramente sujas. Este ciclo lava e seca cargas de roupa até 1 kg em apenas 45 minutos.

## LAVA & SECA 90'

para a lavagem e a secagem rápidas de peças em algodão e fibras sintéticas. Este ciclo lava e seca cargas de roupa até 1 kg em apenas 90 minutos.

## ECO ALGODÃO

Para a lavagem de peças de algodão com sujidade normal a 60 °C.

# OPÇÕES E FUNÇÕES

## OPÇÕES selecionáveis diretamente através do botão relacionado

! Se a opção selecionada não for compatível com o programa definido, ouvirá um sinal de aviso de erro e a luz do indicador pisca três vezes. A opção não foi selecionada.



### FRESHCARE+

Esta opção, se associada aos ciclos de lavagem, aumenta o seu desempenho gerando vapor para inibir a proliferação das principais fontes de maus cheiros dentro do aparelho (exclusivamente para a lavagem). Após a fase a vapor, a máquina executa um ciclo delicado em que efetua lentas rotações do cesto. Quando a opção FRESHCARE+ é associada aos ciclos de secagem, previne a fixação de dobras difíceis na roupa, graças às lentas rotações do cesto. O ciclo FRESHCARE+ inicia no final da lavagem ou secagem e prossegue durante um máximo de 6 horas; pode ser interrompido a qualquer momento pressionando qualquer tecla do painel de comandos ou rodando o manípulo. Aguardar cerca de 5 minutos antes de abrir a porta.

### INÍCIO DIFERIDO

Para diferir o início do programa selecionado, prima o botão para definir o tempo de diferimento desejado. O símbolo  acende-se no visor quando esta função é ativada. Para cancelar o início diferido, prima o botão novamente até que o valor "0" seja apresentado no visor.

### BLOQUEIO DAS TECLAS

Para bloquear o painel de controlo, prima e mantenha premido o botão "Apenas sec." durante aproximadamente 3 segundos. O símbolo  acende-se no visor, indicando que o painel de controlo está bloqueado (à exceção do botão ). Isto evita quaisquer alterações indesejadas aos programas, especialmente no caso de existirem crianças junto da máquina.

Caso se tente utilizar o painel de controlo, o símbolo  pisca no visor.

Para desbloquear o painel de controlo, prima e mantenha premido o botão "Apenas sec." durante aproximadamente 3 segundos.



**Pode transferir as instruções de segurança, a ficha do produto e os dados energéticos:**

- Visitando o nosso website [docs.whirlpool.eu](https://docs.whirlpool.eu)
- Utilizando o código QR
- Em alternativa, **contacte o nosso Serviço Pós-Venda** (Consulte o número de telefone no livro de garantia). Ao contactar o nosso Serviço Pós-Venda, indique os códigos fornecidos na placa de identificação do seu produto.
- Para mais informações sobre a reparação e a manutenção, o utilizador deverá visitar o site [www.whirlpool.eu](https://www.whirlpool.eu)

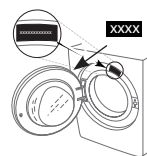

A informação sobre o modelo pode ser obtida utilizando o código QR presente na etiqueta energética. A etiqueta inclui também um identificador do modelo que pode ser usado para consultar o portal do registo em <https://eprel.ec.europa.eu>.



Whirlpool®

11479007