



BORN INNOVATIVE

NL

PT

SL





Bedankt dat u voor dit product heeft gekozen. We zijn er trots op dat we het ideale product voor u en het beste complete assortiment huishoudelijke apparaten voor dagelijks gebruik kunnen bieden.

Lees deze handleiding zorgvuldig om op de juiste en veilige manier dit apparaat te gebruiken en voor nuttige tips over efficiënt onderhoud.



Gebruik alleen de wasmachine na het zorgvuldig lezen van deze instructies. Wij raden u aan altijd deze handleiding bij de hand te houden en in goede staat te houden voor iedere toekomstige eigenaar.

Elk product wordt geïdentificeerd door een unieke 16-cijferige code, ook wel het "serienummer" genoemd, gedrukt op de sticker op het apparaat (deur gebied) of in het envelopdocument bij het product. Deze code is een soort van specifieke product-idkaart die je nodig hebt om het te registreren en om de Customer Service Center te contacteren.

## Milieu voorschriften



Dit apparaat is voorzien van het merkteken volgens de Europese richtlijn 2012/19/EU inzake Afgedankte elektrische en elektronische apparaten (AEEA).

AEEA bevat zowel verontreinigende stoffen (die negatieve gevolgen voor het milieu kunnen veroorzaken) en basiscomponenten (die kunnen worden hergebruikt). Het is belangrijk AEEA te onderwerpen aan specifieke behandelingen, teneinde afval en alle verontreinigende stoffen op een correcte wijze te verwijderen en alle andere materialen te hergebruiken en recyclen. Individuen kunnen een belangrijke rol spelen

bij de garantie dat AEEA geen milieu-issuе wordt; het is essentieel om een aantal basisregels te volgen:

- AEEA mag niet worden behandeld als huishoudelijk afval;
- AEEA moet worden overgedragen aan de desbetreffende inzamelpunten beheerd door de gemeente of door geregistreerde bedrijven. In veel landen, voor grote AEEA, kan thuisophaling aanwezig zijn.

In veel landen, als u een nieuw apparaat koopt, kunnen de oude worden teruggegeven aan de dealer die het kosteloos moet afhalen op een één-op-één-basis, zolang het apparaat een gelijkwaardig type betreft en dezelfde functies heeft als de geleverde apparatuur.

## Inhoudsopgave

1. **ALGEMENE VELIGHEIDSVORSCHRIFTEN**
2. **INSTALLATIE**
3. **WASMIDDELLADE**
4. **PRAKTISCHE TIPS**
5. **ONDERHOUD EN REINIGING**
6. **GEBRUIKERSHANDLEIDING**
7. **BEDIENINGSELEMENTEN EN PROGRAMMA'S**
8. **DROOGCYCLUS**
9. **AUTOMATISCHE WAS/DROOGCYCLUS**
10. **PROBLEEM OPLOSSEN EN GARANTIE**

# 1. ALGEMENE VELIGHEIDS-VOORSCHRIFTEN

- Deze apparaten zijn bedoeld voor gebruik in huishoudelijke en soortgelijke toepassingen zoals:

- Kantines voor medewerkers, in winkels, kantoren en andere werkomgevingen;
- Boerderijen;
- Door klanten in hotels, motels en andere residentiële soort omgevingen;
- Bed and breakfast omgevingen.

Een ander gebruik van dit toestel dan binnen de huishoudelijke omgeving of van de typische huishoudelijke functies, zoals commercieel gebruik door deskundigen of ervaren gebruikers, wordt uitgesloten, zelfs in de bovenstaande toepassingen. Als het apparaat wordt gebruikt op een wijze die onverenigbaar is met deze kan de levensduur van het apparaat en de garantie van de fabrikant vervallen. Eventuele schade aan het apparaat of andere schade of verlies ontstaan door gebruik dat niet in overeenstemming is met huishoudelijk gebruik (ook als ze gelokaliseerd is in een huishoudelijk milieu) worden niet geaccepteerd door de fabrikant in de ruimste mate toegestaan door de wet.

- Dit apparaat kan worden gebruikt door kinderen van 8 jaar en ouder en personen met verminderde lichamelijke, zintuiglijke of

verstandelijke vermogens of gebrek aan ervaring en kennis als ze onder toezicht staan of instructies krijgen over het gebruik van het apparaat op een veilige manier en de gevaren begrijpen.

Kinderen mogen niet met het apparaat spelen. Reiniging en onderhoud door de gebruiker wordt niet gedaan door kinderen zonder toezicht.

- Kinderen moeten onder toezicht staan om ervoor te zorgen dat ze niet met het apparaat spelen.
- Kinderen jonger dan 3 jaar moeten uit de buurt van het toestel worden gehouden, tenzij ze steeds onder toezicht staan.
- Als het netsnoer beschadigd is dan moet het vervangen worden door een speciaal snoer of een onderdeel dat verkrijgbaar is bij de fabrikant of diens service agent.
- Gebruik alleen de slang-sets meegeleverd met het apparaat voor de wateraansluiting (oude slang-sets niet hergebruiken).
- De waterdruk moet tussen 0,05 MPa en 0,8 MPa liggen.
- Zorg ervoor dat een tapijt de basis van de machine en de ventilatieopeningen niet kan blokkeren.
- Het laatste deel van een wasdroogcyclus vindt plaats zonder warmte (koelcyclus) om ervoor te zorgen dat de artikelen niet worden beschadigd.



## **WAARSCHUWING:**

**Stop nooit een wasdroger voor het einde van de droogcyclus, tenzij alle artikelen snel verwijderd en uitgehangen worden, zodat de hitte wordt verdreven.**

- Na de installatie moet het apparaat zodanig worden geplaatst dat de stekker bereikbaar is.
- Het apparaat mag niet worden geïnstalleerd achter een afsluitbare deur, een schuifdeur of een deur met scharnieren aan de tegenovergestelde zijde als die van de wasdroger, zodanig dat een volledige openstelling van de deur van de wasdroger gegarandeerd blijft.
- De maximale toegestane hoeveelheid van de lading van droge kleden hangt af van het gebruikte model (zie bedieningspaneel).
- Het apparaat is niet geschikt als industriële chemicaliën zijn gebruikt voor het reinigen.
- Droog geen ongewassen artikelen in de wasdroger.
- Artikelen die zijn bevuild met stoffen als bakolie, aceton, alcohol, benzine, kerosine, terpentijn, wassen en wax moeten in heet water gewassen worden met een extra hoeveelheid wasmiddel voordat ze worden gedroogd in de wasdroger.
- Artikelen van schuimrubber (latex foam), douchenetjes, waterdichte kleding, artikelen met rubber en kleding of kussens voorzien van schuimrubber dienen niet in de wasdroger gedroogd worden.
- Wasverzachters of soortgelijke producten dienen te worden gebruikt zoals gespecificeerd door de wasverzachter instructies.
- Geoliede items kunnen spontaan ontbranden, vooral bij blootstelling aan warmtebronnen zoals een wasmachine droger. De items worden warm, waardoor een oxidatiereactie ontstaat in de olie, oxidatie creëert warmte. Als de warmte niet kan ontsnappen, kunnen items heet genoeg worden om brand te vangen. Stapelen van geoliede items kunnen voorkomen dat de warmte ontsnapt en dus leiden tot brand.
- Als het onvermijdelijk is dat artikelen met plantaardige stoffen of bakolie of besmet zijn door haarverzorgingsproducten in een wasdroger moeten, moeten ze eerst in heet water met een extra hoeveelheid afwasmiddel worden geplaatst - dit zal het gevaar verminderen, maar niet wegnemen.
- Verwijder alle voorwerpen uit de zakken zoals aanstekers en lucifers.

- Om de productfiche te raadplegen verwijzen wij u door naar de fabrikant.
- Trek niet aan het snoer of het apparaat om de machine los te koppelen.

### **Elektrische aansluitingen en veiligheidsinstructies**

- De technische details (voedingsspanning en stroominvoer) worden aangegeven op het productplaatje
- Zorg ervoor dat het elektrisch systeem geaard is, voldoet aan alle toepasselijke wetgevingen en dat het stopcontact compatibel is met de stekker van het apparaat. In andere gevallen, zoek gekwalificeerde professionele hulp.
- Het gebruik van omzetters, meerdere aansluitingen of verlengsnoeren wordt sterk afgeraden.



**WAARSCHUWING:**  
het apparaat mag niet via een extern schakelsysteem, bijvoorbeeld via een timer, worden gevoed, of aangesloten zijn op een circuit dat regelmatig door een nutsvoorziening wordt aan en uitgeschakeld.

- Alvorens de wasmachine te reinigen of te onderhouden, haal de stekker uit het stopcontact en draai de waterkraan uit.



**WAARSCHUWING:**  
water kan hoge temperaturen bereiken tijdens de wascyclus.

- Stel de wasmachine niet bloot aan regen, direct zonlicht of andere weersomstandigheden.
- Bij het verplaatsen de wasmachine niet optillen aan de knoppen of wasmiddellade. Laat tijdens het transport nooit de deur rusten op de trolley. Wij adviseren dat twee mensen de wasmachine verplaatsen.
- In geval van storing en / of defect, schakelt u de wasmachine uit, sluit de kraan af en knoeit u niet met het apparaat. Onmiddellijk contact opnemen met het Customer Service Center en alleen originele onderdelen gebruiken. Het negeren van deze voorschriften kan gevaar brengen voor de veiligheid van de apparaten.

## 2. INSTALLATIE

- Draai de **2** of **4** schroeven (**A**) aan de achterkant los en verwijder de **2** of **4** schijven (**B**) zoals weergegeven in **figuur 1**.
- Sluit de **2** of **4** gaten met behulp van de pluggen die in de instructie-envelop zitten.
- Indien de wasmachine wordt **ingebouwd**, draai de **3** of **4** schroeven (**A**) los en verwijder de **3** of **4** schijven (**B**).
- Bij sommige modellen, zullen **1** of **meerdere** schijven in het apparaat vallen: naar voren kantelen van de wasmachine om ze te verwijderen. Sluit de gaten met de pluggen die in de envelop zitten.

**!** **WAARSCHUWING:**  
Hou verpakkingsmaterialen uit de buurt van kinderen.

- Plaats de 'dempplaat' aan de onderzijde zoals weergegeven in **figuur 2** (overeenkomstig het toestel moet u versie **A**, **B** of **C** overwegen).

Bij sommige modellen is deze handeling niet nodig, omdat de 'dempplaat' reeds aan de onderkant van het apparaat wordt geplaatst.

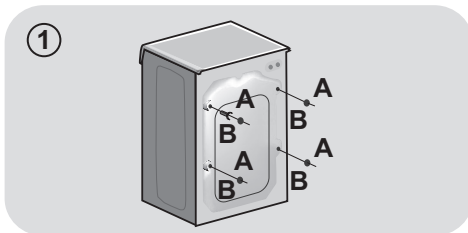

NL

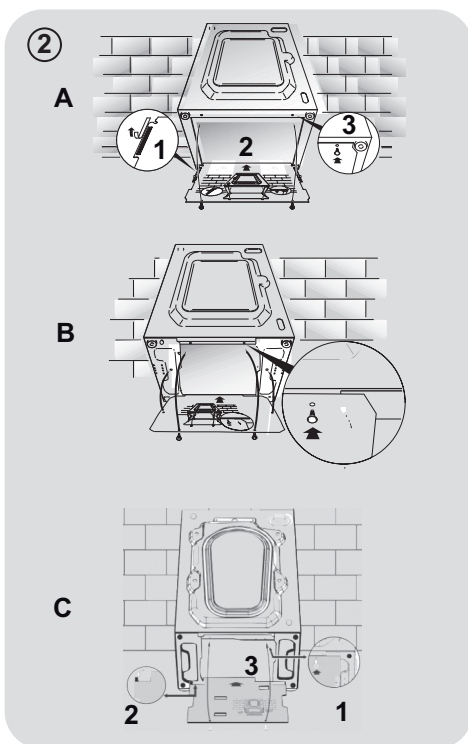

## Hydraulische aansluitingen

- Sluit enkel de waterslang aan om de kraan, die werd geleverd met de machine (fig. 3). Hergebruik geen oude slang-sets.
- **SOMMIGE MODELLEN** kunnen een of meer van de volgende kenmerken hebben:

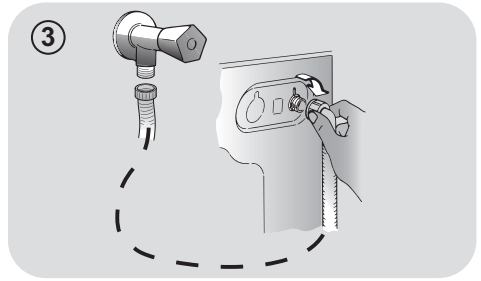

- **HOT & COLD (Fig. 4):** Het toestel kan worden aangesloten op warm en koud water voor hogere energiebesparing. Sluit de grijze buis aan de koude water kraan \* en de rode naar de warm water kraan. De machine kan worden aangesloten op de koud water kraan alleen: in dit geval kunnen sommige programma's een paar minuten later starten.

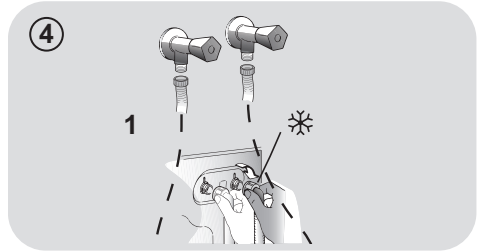

- **AQUASTOP (fig. 5):** een instelling op de toevoerbuï die de waterstroom stopt als de buis verouderd, in dit geval verschijnt een rode markering in het venster "A". De buis moet worden vervangen. Om de moer los te schroeven, drukt u op het one-way lock systeem "B".

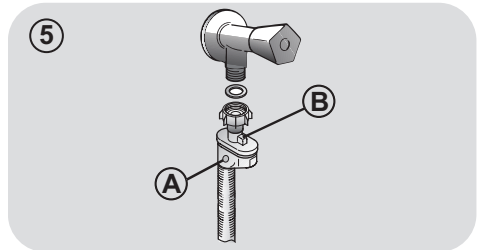

- **AQUAPROTECT - AANVOERBUIS MET BEWAKER (fig. 6):** Mocht water lekken uit de primaire interne buis "A", zal het transparante omhulsel "B" water bevatten die het mogelijk maakt de wascyclus te voltooien. Aan het einde van de cyclus dient u contact op te nemen met de klantenservice om de toevoerbuï te vervangen.

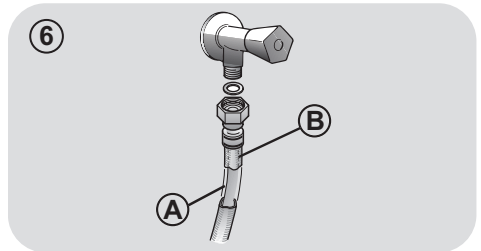

## Positie

- Als de wasmachine dichtbij een muur staat, let dan op dat de slang niet gebogen of gebroken is. Plaats de afvoerbuis in de kuip of, bij voorkeur, sluit aan op een afvoer in de muur van minstens 50 cm hoog met een diameter groter dan de wasmachine slang (fig. 7).
- Nivelleer het apparaat met behulp van de voetjes zoals geïllustreerd in figuur 8:
  - a. Draai de moer met de klok mee om de schroef vrij te maken;
  - b. Draai de voet om te verhogen of te verlagen totdat deze de grond raakt en vast staat;
  - c. Vergrendel de voet, de schroeven in de moer, totdat ze aan de onderkant van de wasmachine vast staan.
- Steek de stekker in het stopcontact.

**!** **WAARSCHUWING:**  
contacteer het Customer Service Center indien het netsnoer aan vervanging toe is.

Installatie fouten worden niet gedekt door de fabrieksgarantie.

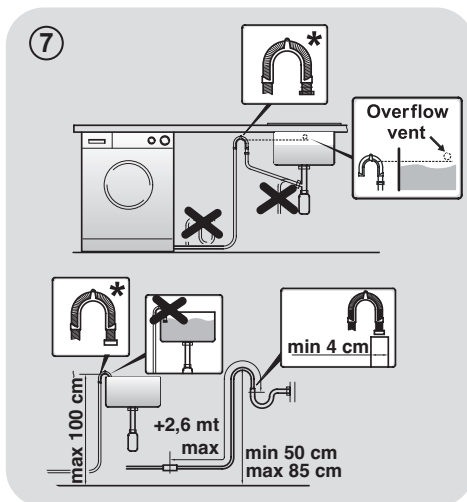

\* APART VERKOCHT ACCESSOIRE

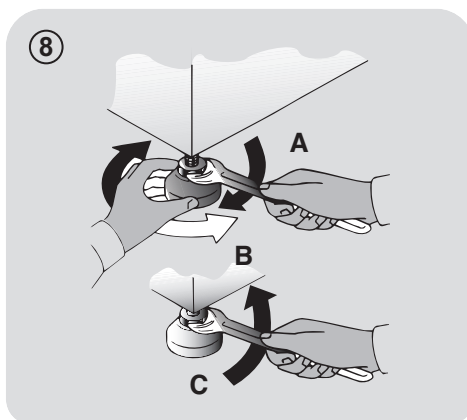

### 3. WASMIDDELLADE

De wasmiddellade bestaat uit 3 compartimenten zoals weergegeven in **figuur 9**:

- **Compartiment "1"**: voor het voorwasmiddel;
- **Compartiment "☼"**: voor speciale toevoegingen, wasverzachters, geuren, enz.;

#### **WAARSCHUWING:**

Gebruik enkel vloeibare producten, de wasmachine is ingesteld om additieven automatisch te doseren bij elke cyclus gedurende de laatste spoeling.

- **Compartiment "2"**: voor wasmiddel.

Een vloeibaar **wasmiddel cup** is ook voorzien **IN SOMMIGE MODELLEN** (fig. 10). Om het te gebruiken, plaatst u deze in **bakje "2"**. Op deze manier zal vloeibaar wasmiddel in de trommel komen op het juiste moment. De cup kan ook worden gebruikt voor bleekmiddel als het "spoel" programma is geselecteerd.

#### **WAARSCHUWING:**

sommige detergents zijn niet ontworpen voor gebruik in de doseerlade maar zijn voorzien van hun eigen doseersysteem die direct wordt geplaatst in de trommel.

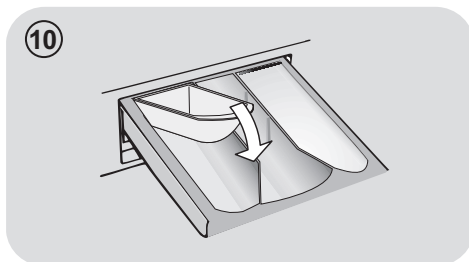

**SOMMIGE MODELLEN** zijn voorzien van Automatische dosering, die zorgt voor een precieze dosering van wasmiddel en wasverzachter. Zie voor meer informatie het specifieke gedeelte in het hoofdstuk **BEDIENINGSELEMENTEN EN PROGRAMMA'S**.

## 4. PRAKTISCHE TIPS

### Laadtips

#### Wanneer je je was rangschikt, zorg ervoor dat:

- u metalen voorwerpen zoals haarspelden, spelden, munten, uit de was hebt geëlimineerd;
- u kussenslopen hebt dichtgeknoopt, ritsen gesloten, losse riemen en linten van lange gewaden hebt gebonden;
- u walsen van gordijnen hebt verwijderd;
- u zorgvuldig de was-labels van de kleding hebt gelezen;
- u alle hardnekkige vlekken met behulp van specifieke reinigingsmiddelen hebt verwijderd.
- u bij het wassen van tapijten, dekens of andere zware kleding, centrifugeren probeert te vermijden.
- Alvorens wol te wassen, controleer aan de hand van het fabriekslabel of het kledingstuk in de machine mag gewassen worden.
- Laat de deur van de machine een beetje open staan tussen de wasbeurten, om te voorkomen dat er nare geuren ontstaan.

### Nuttig advies om te besparen

Tips om geld te besparen en geen schade aan te brengen aan het milieu wanneer u uw machine gebruikt.

- Laad de machine vol tot de hoogste inhoud die staat aangegeven in de programmatabel van ieder programma - hierdoor kunt u energie en water **BESPAREN**.
- Lawaai en achtergebleven vocht in het wasgoed worden beïnvloed door de centrifugesnelheid: sneller centrifugeren wordt geassocieerd met meer lawaai en minder achtergebleven vocht in het wasgoed.
- De programma's die het meest efficiënt het gebruik van water en energie combineren, zijn meestal de programma's die langer duren en een lagere temperatuur hebben.

### Maximaliseer de hoeveelheid wasgoed

- Bereik het beste gebruik van energie, water, wasmiddel en tijd door gebruik te maken van de aanbevolen maximale lading. Bespaar tot 50% energie door het wassen van een volle lading in plaats van 2 gedeeltelijke ladingen.

### Is een voorwas nodig?

- Enkel voor sterk vervuild wasgoed! **BESPAAR** wasmiddel, tijd, water en 5 tot 15% energie door Voorwas niet te selecteren voor licht tot normaal vervuild wasgoed.

### Is wassen op een hoge temperatuur noodzakelijk?

- Behandel vlekken voor met vlekkenverwijderaar of laat ingedroogde vlekken inwaken in water alvorens het te wassen dit om een heet wasprogramma te voorkomen. Spaar energie door het gebruik van lage temperatuur bij het wasprogramma.

### Voordat u een droogprogramma gebruikt (WAS-DROGERS)

- Bespaar energie en tijd door een hoog toerental te selecteren zodat het watergehalte in de kledij vermindert alvorens een droogprogramma te gebruiken.

### Het wasmiddel doseren

Hieronder staat een **korte gids** met tips en advies **voor het gebruik van wasmiddel**.

- Gebruik alleen wasmiddelen die geschikt zijn voor wasmachines.
- Selecteer uw wasmiddel afhankelijk van het type stof (katoen, fijne was, synthetische stoffen, wol, zijde, enz.), de kleur, het soort vuil en de mate van vervuiling en de geprogrammeerde wastemperatuur.
- Om de juiste hoeveelheid wasmiddel, wasverzachter of andere additieven te gebruiken, moet u altijd nauwkeurig de instructies van de fabrikant volgen: **door de machine op de juiste manier te gebruiken met de juiste dosis, kunt u verspilling voorkomen en de invloed op het milieu verminderen.**

**Bij het wassen van zeer vuile witte was, raden wij u aan katoen-programma's van 60°C** of hoger te gebruiken en een normaal waspoeder (zwaar) met bleekmiddel die bij gemiddelde/hoge temperaturen uitstekende resultaten opleveren.

**Voor wasbeurten tussen 40°C en 60°C** moet het detergent geschikt zijn voor het type stof en de mate van vervuiling. Normale poeders zijn geschikt voor "witte" of kleurvaste stoffen met een hoge vervuiling, terwijl vloeibare wasmiddelen of "kleur te beschermen" poeders zijn geschikt voor gekleurd textiel met lichte vervuiling.

**Voor het wassen bij temperaturen onder 40°C** adviseren wij het gebruik van vloeibare reinigingsmiddelen of reinigingsmiddelen specifiek gelabeld als zijnde geschikt voor lage temperatuur wasbeurten.

**Voor het wassen van wol of zijde,** gebruik alleen wasmiddelen die speciaal zijn ontwikkeld voor deze stoffen.

- Te veel wasmiddel geeft overmatige schuimvorming, waardoor de cyclus niet goed kan worden uitgevoerd. Het schuim kan ook de kwaliteit van het wassen en spoelen beïnvloeden.

Het gebruik van ecologische detergenten zonder fosfaten kan de volgende effecten hebben:

- **Troebeler spoelwater:** Dit effect is gekoppeld aan de geschorste zeolieten die geen negatieve effecten hebben op de centrifuge efficiëntie.
- **Wit poeder (zeoliet) op het wasgoed aan het einde van het programma:** het is gebruikelijk dat het poeder niet wordt geabsorbeerd door de stof maar verandert de kleur niet.
- **Schuim in het water bij het laatste spoelwater:** dit wijst niet noodzakelijk op slecht spoelen.
- **Overvloedig schuim:** Dit is vaak te wijten aan de anionische oppervlakte-actieve stoffen in de detergenten die moeilijk te elimineren zijn. In dit geval niet opnieuw spoelen om de effecten te elimineren: het zal niet helpen.

Als het probleem blijft bestaan of wanneer u denkt dat er een defect is, neem dan zo snel mogelijk contact op met een officieel servicecentrum.

## 5. ONDERHOUD EN REINIGING

Door uw machine op de juiste manier te verzorgen, kunt u ervoor zorgen dat hij langer meegaat.

### De buitenkant van de machine reinigen

- Haal de stekker van de machine uit het stopcontact.
- Reinig de buitenkant van de machine, met een vochtige doek en **ZONDER SCHURENDE MIDDELEN, ALCOHOL EN/OF OPLOSMIDDELEN TE GEBRUIKEN.**

### Lade reinigen

- Het wordt aanbevolen om de wasmiddellade regelmatig te reinigen om ophoping van wasmiddelresten en resten van toevoegingen te voorkomen.
- Haal de lade voorzichtig maar stevig uit de machine.
- Reinig de lade onder stromend water en breng hem weer aan op zijn plaats.

### BIJ MODELLLEN MET AUTOMATISCH DOSEERSYSTEEM VOOR VLOEIBAAR WASMIDDEL EN WASVERZACHTER:

**Voordat u verdergaat met de reiniging moeten alle compartimenten leeg zijn.**

- Trek de lade helemaal naar buiten door op de ontgrendelknop te drukken; **let op lekkage van wasmiddelresten.**

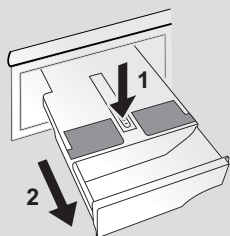

- Vul de lade met heet water.

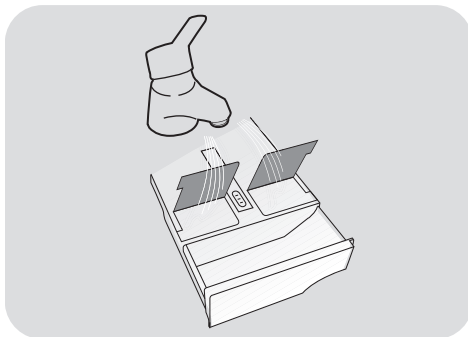

- Schud met de lade zodat het water in alle compartimenten komt.

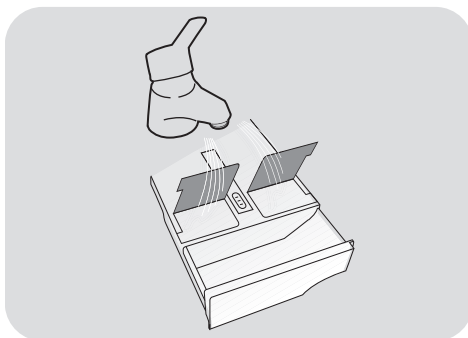

- Verwijder het teveel aan water en breng de lade weer helemaal aan in de machine.



### WAARSCHUWING:

Gebruik **GEEN** zure producten (bijvoorbeeld azijn) of agressieve schoonmaakmiddelen om de lade schoon te maken. Daardoor zouden de afdichtingen en/of interne delen van het apparaat beschadigd kunnen raken.

## Het pompfilter reinigen

- Het apparaat heeft een speciaal filter dat grotere resten opvangt die het afvoersysteem zouden kunnen verstopen, zoals knopen of munten (overweeg afhankelijk van het model, versie **A** of **B**).

**We raden aan om het filter 5 of 6 maal per jaar te controleren en te reinigen.**

- Haal de stekker van de machine uit het stopcontact.
- Alvorens de filter los te schroeven, raden wij u aan eronder een absorberende doek te plaatsen om de vloer droog te houden.
- Draai de filter tegen de klok in tot de stop in de verticale positie staat.
- Verwijder en reinig het filter, wanneer u klaar bent, plaats deze terug door deze rechtsom te draaien.
- Herhaal de vorige stappen in omgekeerde volgorde om alle onderdelen weer in elkaar te zetten.

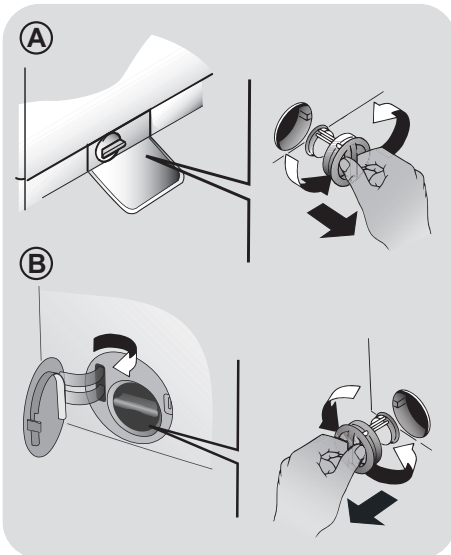

## Suggesties voor het verplaatsen of bij langdurig ongebruik

- Als de machine lange tijd in een niet-verwarmde ruimte wordt gehouden, moeten alle waterresten volledig uit de leidingen worden verwijderd.
- Haal de stekker van de machine uit het stopcontact.
- Neem de slang los van de riem en laat zakken, voer het water volledig af in een kom.
- Bevestig de afvoerbuis met de riem zodra u klaar bent.

**BIJ MODELLEN MET AUTOMATISCH DOSEERSYSTEEM VOOR VLOEIBAAR WASMIDDEL EN WASVERZACHTER: als het nodig is om de machine te kantelen of verplaatsen, verwijder dan eerst de wasmiddellade en houd de machine horizontaal om eventuele lekkage te voorkomen.**

## 6. GEBRUIKERSHANDLEIDING

Deze wasmachine past automatisch het niveau van het water aan in functie van het type en de hoeveelheid wasgoed. Dit systeem geeft een vermindering van het energieverbruik en een merkbare vermindering van de wastijd.

### Programmakeuze

- Zet de wasmachine aan en selecteer het gewenste programma.
- Stel de wastemperatuur indien nodig in en druk op de gewenste "optie" knoppen.

### DROGEN

Als u wilt dat de droogcyclus automatisch begint na het wassen, selecteert u het gewenste programma met de DROGEN SELECTIE knop. Anderszijds is het mogelijk om de wascyclus te beëindigen en vervolgens te beslissen over het droogprogramma en de lading.

- Druk op de **START/PAUZE** toets om te beginnen wassen.
- Het bericht "End" verschijnt op het display of de overeenkomstige led licht op aan het einde van het programma.

**Wacht tot het lampje DEUR BEVEILIGING uit is gegaan voordat je de deur opent.**

- Schakel de wasmachine uit..

Voor elke vorm van wassen, zie de programmatafel en volg de handelingen zoals aangegeven.

### Technische gegevens

**Druk hydraulische pomp:**  
min 0,05 Mpa / max 0,8 Mpa

**Centrifuge:** Raadpleeg de kenplaat.

**Aansluitwaarde/Stroomsterkte van de zekering/Netspanning:** Raadpleeg de kenplaat.

## 7. BEDIENINGSELEMENTEN EN PROGRAMMA'S

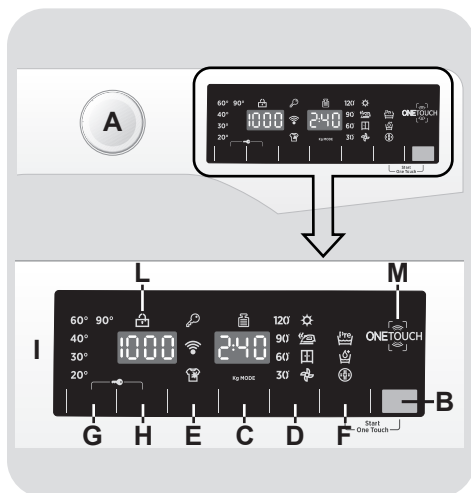

- A** Programma selectieknop met **UIT** positie (OFF)
- B** **START/PAUZE** knop
- C** **UITGESTELDE START** knop
- D** **DROGEN SELECTIE knop / STOOMFUNCTIE**
- E** **SNEL / VLEKKENNIVEAU** knop
- F** **OPTIES** knop
- G** **TEMPERATUUR SELECTIE** knop
- H** **CENTRIFUGE SELECTIE** knop
- F+B** **START ONE TOUCH**
- G+H** **KNOPPENVERGRENDING**
- I** **Digitale display**
- L** **DEUR BEVEILIGING** Indicatorlampje
- M** **ONE TOUCH-gebied**



## WAARSCHUWING:

Raak het scherm niet aan tijdens het insteken van de stekker omdat de machine het systeem instelt tijdens de eerste seconden van het opstarten: als u het scherm aanraakt, kan de machine niet naar behoren werken. In dit geval verwijderd u de stekker, en herhaalt u de handeling.

## Programma selectiekноп met UIT positie (OFF)

Wanneer u de programmakiezer draait, licht het display op en toont de instellingen van het gekozen programma. Voor energiebesparing zal aan het einde van de cyclus of na een periode van inactiviteit, het display niveau contrast verlagen.

**NB: Om de machine uit te schakelen, draait u de programmakiezer op de stand UIT.**

- Druk op **START/PAUZE** knop om de geselecteerde cyclus te starten.
- Eens het programma is geselecteerd blijft de programmakiezer op het geselecteerde programma tot het einde van de cyclus.
- Wanneer het woord "End" verschijnt op de display en het lampje DEUR BEVEILIGING op off staat, is het mogelijk om de deur te openen.
- Schakel de wasautomaat uit door de keuzeknop op **UIT** te zetten.

De programmakiezer moet teruggeplaatst worden naar de **UIT** positie op het einde van de cyclus of voorafgaand aan een volgend programma alvorens een nieuwe cyclus te starten.

## START/PAUZE knop

Sluit de deur **ALVORENS** op de **START/PAUZE** knop te drukken.

- Druk hier om de geselecteerde cyclus te starten.

Wanneer de **START/PAUZE** knop is ingedrukt kan het starten enkele seconden duren.

## DE MACHINE IN PAUZE STELLEN

- Houd de toets **START/PAUZE** ongeveer 2 seconden ingedrukt (een aantal lampjes en de aanduiding van de resterende tijd knipperen, om aan te geven dat de machine in pauze is).

**Omwille van de veiligheid kan de deur tijdens bepaalde fasen van de wascyclus alleen worden geopend als het waterpeil onder de onderste rand van de deur staat en de temperatuur minder dan 45°C is. Als deze voorwaarden zijn voldaan, moet u wachten tot het lampje DEUR BEVEILIGING uit gaat voordat u de deur opent.**

- Druk opnieuw op de toets **START/PAUZE** om het programma te hervatten vanaf het punt waar het programma was onderbroken.

## HET PROGRAMMA ANNULEREN

- Om het programma te annuleren, stelt u de schakelaar in de **UIT** stand.
- Wacht **2 minuten** tot de veiligheid van de deur is ontgrendeld.

## UITGESTELDE START knop

- Met deze knop kunt u de start van de wascyclus voorprogrammeren tot **24 uur**.

- Om de start uit te stellen volg de volgende procedure:

- Stel het gewenste programma in.
- Druk 1 keer op de knop om te activeren (h00 verschijnt op het display) , druk nog een keer om **1 uur** uit te stellen (h01 verschijnt op het display). De vooraf ingestelde vertraging stijgt telkens met **1 uur** bij elke druk op de knop tot maximaal **24u**. Daarna verschijnt terug **0u**.
- Bevestig door op de **START/PAUZE** knop te drukken. Het aftellen begint en wanneer het klaar is zal het programma automatisch starten.

- Het is mogelijk om de uitgestelde start te annuleren door de programmakiezer op **UIT** te zetten.

*Als de stroom uitvalt wanneer de machine in werking is, begint de machine wanneer de stroom wordt hersteld opnieuw bij het begin van de fase waarin hij was wanneer de stroom uitviel.*

Selecteer de optieknoppen vóórdát u de **START/PAUZE**- knop indrukt. Wanneer een functie is geselecteerd die niet geschikt is voor het geselecteerde programma, dan zal het indicatielampje eerst knipperen en dan uitgaan.

## DROGEN SELECTIE knop / STOOMFUNCTIE

Met deze knop kunt u kiezen tussen twee opties:

### - DROGEN SELECTIE

- **Een automatische was / droog cyclus:** na de selectie van het wasprogramma volgens het type wasgoed, selecteer het

droogte niveau via deze knop. Aan het einde van het wasprogramma, zal de geselecteerde droogcyclus automatisch starten.

**Als een wasprogramma wordt geselecteerd dat niet compatibel is met automatisch drogen, is het niet mogelijk om dit te veranderen.**

**Je kan niet meer drogen dan de maximale drooghoeveelheid wasgoed aangegeven in de programmatabel, anders wordt het wasgoed niet voldoende gedroogd.**

- Als u de selectie wil verwijderen **vóór de start van het programma**, drukt u herhaaldelijk op de knop tot de lampjes uit zijn of verander het programma naar de **UIT** stand.

### ● Enkel drogen:

na met de knop het juiste droogprogramma te hebben gekozen volgens de weefsels, is het mogelijk om met deze toets een andere drogingsgraad die verschilt van de standaard (met uitzondering van wol droogprogramma) te selecteren.

- **Als u de cyclus tijdens** het drogen wil verwijderen, druk ongeveer **3 seconden** op de knop.



## WAARSCHUWING:

nadat u het droogprogramma hebt gedelete zal de afkoelfase beginnen. **Wacht ongeveer 10/20 minuten voor het openen van de deur.**

- Wanneer het woord **"End"** verschijnt op de display en het lampje **DEUR BEVEILIGING** on off staat, is het mogelijk om de deur te openen.

Het is ook mogelijk om het droogproces te annuleren door de programmakiezer op de UIT stand te zetten. Het is noodzakelijk om te wachten op het einde van de afkoelfase (10/20 minuten) en het lampje DEUR BEVEILIGING op off staat alvorens de deur te openen.

De functie is geschikt voor max 1,5 kg belading.

## SNEL / VLEKKENNIVEAU knop

Met deze knop kunt u kiezen tussen twee verschillende opties, afhankelijk van het gekozen programma:

### - STOOMFUNCTIE

Na selectie van het "STOOM" -programma, kunt u kiezen uit drie verschillende stoom intensiteiten, die geschikt zijn voor droge of natte kleren en volgens type stof:

#### - Stoom Synthetisch / Gemengd (Standaard selectie) P1 op het display verschijnt

Dit programma is geschikt voor synthetische en gemengde kleding. Bij natte kleren (d.w.z. na het wassen) geschikt voor minder kreuken na het centrifugeren, bij droge kleren helpt het om het ideale vochniveau te bereiken voor gemakkelijk strijken. Medium tijd.

#### - Stoom Katoen (Slechts één druk op de knop) P2 verschijnt op het display

Dit programma wordt voorgesteld voor katoenen kleding. Bij natte kleren (d.w.z. na het wassen) geschikt voor minder kreuken na het centrifugeren, bij droge kleren helpt het om het ideale vochniveau te bereiken voor gemakkelijk strijken. Medium tijd.

#### - Steam Refresh (Twee keer op de knop drukken) P3 verschijnt op het display

Dankzij de stoom actie, zullen tijdens deze cyclus de kleren minder kreuken en opgefrist zijn na gebruik. Het programma bestaat uit een startfase waarin de stoom werkt en een finale fase waarin het overtollige vocht wordt verwijderd om daarna uw kleding onmiddellijk te kunnen gebruiken. Deze cyclus is geschikt voor droge kleren.

### - SNELWAS

Deze knop wordt actief wanneer u het programma selecteert **RAPID CARE (14'/30'/44')**. U kunt hiermee de wastijd instellen op een van de drie aangegeven tijden.

### - VLEKKENNIVEAU

● Zodra het programma geselecteerd is wordt de wastijd voor dit programma automatisch getoond.

● Met deze functie kunt u kiezen tussen drie niveaus van wasintensiteit, waarbij de lengte van het programma wordt aangepast aan hoe vuil de stof is geworden (deze functie kan slechts bij een aantal programma's geselecteerd worden, zoals aangegeven in de programmatabel).

## OPTIES knop

Met deze knop kunt u kiezen tussen drie verschillende opties:

### - VOORWAS

● Met deze optie kan u de kleding voorwassen, dit is zeer praktisch bij het wassen van heel vuile kleding (kan enkel bij sommige programma's gebruikt worden, zoals aangeduid in de lijst met programma's).

● Wij raden u aan om enkel 20% van de aanbevolen hoeveelheid die aangeduid staat op het wasmiddel te gebruiken.

## - AQUAPLUS

- Met deze optie (alleen beschikbaar bij bepaalde programma's) kan u de kleding wassen in een veel grotere hoeveelheid water gecombineerd met een aangepaste werking centrifugecycli, waar het water wordt gevuld en geleegd. Op die manier zal je kledingstukken schoonmaken en spoelen tot in de perfectie, zodat het wasmiddel perfect oplost en zorgt voor een efficiënte reiniging.
- Deze functie is ontwikkeld voor mensen met een delicate en gevoelige huid, die bij een minimum aan resterend wasmiddel irritaties of allergieën kunnen krijgen.
- We adviseren ook om deze functie te gebruiken voor zeer vuile kinderkledij, waarvoor veel wasmiddel is gebruikt, of voor artikelen bestaande uit badstof waarvan de vezels meestal de neiging hebben om het detergent vast te houden.

## - HYGIÈNE+

Deze functie kan alleen geactiveerd worden bij een temperatuur van 60°C, en zorgt ervoor dat u uw kleren kunt wassen terwijl de temperatuur gedurende de hele was hetzelfde blijft.

## TEMPERATUUR SELECTIE knop

- Met deze knop kunt u de wastemperatuur wijzigen.
- Om de stof te beschermen is het niet mogelijk om de temperatuur hoger in te stellen dan de maximumtemperatuur voor ieder programma.
- Wanneer u een koude was wilt draaien dan moeten alle indicators uitstaan.

## CENTRIFUGE SELECTIE knop

- Door op deze knop te drukken kunt u de centrifugesnelheid aanpassen of centrifugeren uitschakelen als u dat wenst.

- Als het label op de kleding geen specifieke informatie bevat, is het mogelijk om de maximale centrifugesnelheid te gebruiken die het wasprogramma aangeeft.

**Om schade aan de stof te voorkomen, is het niet mogelijk om de snelheid van een programma hoger in te stellen dan de maximumsnelheid.**

- Om het centrifugeprogramma opnieuw te activeren, drukt u op de knop totdat u de snelheid heeft bereikt die u wilt instellen.
- Het is mogelijk om de snelheid aan te passen zonder de machine te pauzeren.

**Een te hoog gehalte wasmiddel kan een teveel aan schuim veroorzaken. Als het apparaat te veel schuim detecteert, dan kan het de centrifugeerfase overslaan of de waterconsumptie verhogen.**

**Dit apparaat is voorzien van een speciaal elektronisch mechanisme dat het centrifugeerprogramma annuleert wanneer de lading uit balans is. Dit vermindert geluid en trillingen in de machine en verlengt de levensduur.**

## START ONE TOUCH

Tegelijkertijd de knoppen **START/PAUZE** en **OPTIES** indrukken maakt het mogelijk om de cyclus te starten die reeds door de App is gedownload naar de **One Touch** positie en die eerder is geselecteerd door middel van de programmaknop (zie de speciale sectie van de gebruikershandleiding).

## KNOPPENVERGREDELING

- Door ongeveer **3 seconden** tegelijkertijd de knoppen **TEMPERATUUR SELECTIE** en **CENTRIFUGE SELECTIE** ingedrukt te houden, kunt u de knoppen vergrendelen. Zo kunt u voorkomen dat er per ongeluk wijzigingen aan het programma worden aangebracht tijdens het wasprogramma.
- De knoppenvergrendeling kan geannuleerd worden door de twee knoppen opnieuw in te drukken of door het apparaat uit te schakelen.

## Digitale Display

Op de display kunt u permanent aflezen wat de status is van de machine.

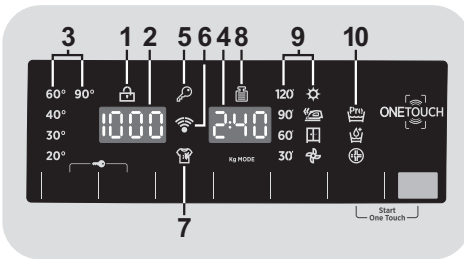

### 1) BEVEILIGING DEUR GETUIGENLAMPJE

- Het symbool geeft weer dat de deur vergrendeld is.

**Sluit de deur ALVORENS op de START/PAUZE knop te drukken.**

- Als **START/PAUZE** is ingedrukt met de deur gesloten, dan zal de indicator een paar keer pinken en dan oplichten.

**Als de deur niet goed gesloten is, zal de indicator 7 seconden lang blijven pinken, daarna zal het programma automatisch beëindigd worden. In dit geval, sluit u de deur goed en drukt u op START/PAUZE.**

- Wacht tot het lampje **DEUR BEVEILIGING** uit is gegaan voordat je de deur opent.

### 2) CENTRIFUGE SNELHEID

Dit geeft de centrifuge snelheid van het geselecteerde programma weer, die kan gewijzigd worden of toegestaan met de gerelateerde knop.

### 3) TEMPERATUUR SELECTIE INDICATORLAMPJES

Dit laat de wastemperatuur zien van het geselecteerde programma. Deze kan gewijzigd worden door de relevante knop in te drukken (indien toegestaan voor het programma).

Als u een koude was wilt draaien, moeten alle indicatoren uitstaan.

### 4) CYCLUS DUURTIJD

- Wanneer een programma wordt geselecteerd zal automatisch op het display de cyclustijd verschijnen, die kan variëren afhankelijk van de geselecteerde opties.

- Zodra het programma gestart wordt, blijft u voortdurend op de hoogte van de resterende tijd tot het einde van de wasbeurt.

- Het apparaat berekent de tijd tot het einde van het geselecteerde programma op basis van een standaard belasting tijdens de cyclus, het apparaat corrigeert de tijd volgens de omvang en samenstelling van de lading.

- Als u gekozen hebt voor de automatische was/droog cyclus zal op het einde van de wasbeurt nog de volledige droogtijd tot het einde worden weergegeven op het display.

### 5) VLEKKEN LEVEL INDICATORLAMPJE

Dit lampje laat zien dat de knoppenvergrendeling is ingeschakeld.

## 6) Wi-Fi (bij sommige modellen)

- Bij de modellen met de Wi-Fi optie, zal dit symbool weergeven dat de Wi-Fi aanstaat.
- Voor alle informatie over de functionaliteit en de instructies voor een eenvoudige configuratie van de Wi-Fi, verwijzen wij u naar de sectie "**Download**" op <http://wizardservice.candy-hoover.com>.

## 7) STOOM INDICATORLAMPJE

Het lampje geeft de selectie aan van de toepasselijke optie.

## 8) Kg MODE (functie alleen actief op sommige programma's)

- Tijdens de eerste minuten van het wasprogramma, zal het symbool "**Kg MODE**" opgelicht blijven terwijl de intelligent sensor de was zal wegen, en de juiste wastijd, de hoeveelheid water en het vermogen zal aanpassen.
- Tijdens elke wasfase zorgt de "**Kg MODE**" ervoor dat de hoeveelheid was in de trommel wordt weergegeven, en tijdens de eerste minuten van het wasprogramma:
  - de juiste hoeveelheid water wordt toegevoegd;
  - de duur van het wasprogramma wordt bepaald;
  - het spoelen wordt gecontroleerd naargelang de stoffen die worden gewassen;
  - het aantal toeren wordt aangepast aan het type stof dat wordt gewassen.

- de aanwezigheid van lederen stoffen wordt herkend, en de hoeveelheid water wordt verhoogd tijdens het spoelen, indien nodig.
- de centrifuge snelheid wordt aangepast aan de hoeveelheid was om een gebrek aan evenwicht te vermijden.

## 9) DROGEN SELECTIE INDICATORLAMPJES

De indicatoren geven de mate van drogen weer die kunnen worden geselecteerd door de betreffende knop:

### Automatische droog programma's



#### EXTRA DROOG

(Geschikt voor handdoeken, badjassen en volumineuze ladingen).



#### STRIJK DROOG

(De was is strijkklaar).



#### KASTDROOG

(voor kledingstukken die onmiddellijk in de kast worden gelegd zonder te strijken).

### Getimedede droogprogramma's

120'  
90'  
60'  
30'

Ze kunnen worden gebruikt om getimedede droogprogramma's selecteren.

### Koelfase



Wordt ingeschakeld tijdens de laatste afkoelperiode, in de laatste 10/20 minuten van elk droogfase.

## 10) OPTIES INDICATORLAMPJES

Het indicatielichtje geeft de optie weer dat u geselecteerd heeft met de gerelateerde knop.

## ONE TOUCH

Dit apparaat is uitgerust met **One Touch**-technologie, waardoor het, door middel van de smartphone-App, kan communiceren met smartphones die beschikken over een Android-besturingssysteem en een NFC-functie (Near Field Communication).

- Download de **Hoover Wizard**-applicatie op uw smartphone.

De **Hoover Wizard App** is beschikbaar voor tablets en smartphones met zowel Android als iOS. Maar alleen met Android-apparaten met NFC-technologie kunt u het maximale uit de One Touch-technologie halen. Zie onderstaand schema:

Android-smartphone met NFC-technologie	Interactie met het apparaat + inhoud
Android-smartphone zonder NFC-technologie	Alleen inhoud
Android Tablet	Alleen inhoud
Apple iPhone	Alleen inhoud
Apple iPad	Alleen inhoud

De bediening en het beheer van het apparaat d.m.v. de App is alleen mogelijk als u in de buurt bent van het apparaat: bediening op afstand is niet mogelijk (bv.: vanuit een andere kamer of van buiten het huis).

## FUNCTIES

Dit zijn de belangrijkste functies van de App:

- **Voice Coach** – Helpt bij de keuze van het juiste wasprogramma met slechts drie spraakcommando's (kleren/stof, kleur, vlekkeniveau)

- **Programma's** – Voor het downloaden en gebruiken van nieuwe programma's.
- **Clever Care** – Speciale programma's voor controle apparaat, Auto-Hygiëne-functie en hulp bij problemen oplossen.
- **Rapporten** – Wasstatistieken en tips voor efficiënter gebruik van de machine.

Voor informatie over de mogelijkheden van One Touch en een DEMO van de App kijkt u op:  
[www.hooveronetouch.com](http://www.hooveronetouch.com)

## ONE TOUCH GEBRUIKEN

### EERSTE GEBRUIK – Registreren apparaat

Zoek en activeer de NFC-functie in het menu "**Wireless & Netwerken**" in het "**Instellingen**"-menu van uw Android-smartphone.

Het activeerproces van de NFC-functie verschilt per model en per versie van Android. Raadpleeg de handleiding van uw smartphone voor meer informatie.

- Zet de knop van het apparaat op de **One Touch**-positie om de sensor op het dashboard in te schakelen.
- Open de App, maak een gebruikersprofiel aan en registreer uw apparaat door de instructies op het scherm of de "**Snelgids**"-handleiding op de machine te volgen.

Meer informatie, veelgestelde vragen, en een video over registreren vindt u op:  
[www.hooveronetouch.com/how-to](http://www.hooveronetouch.com/how-to)

## NA HET EERSTE GEBRUIK

- Wanneer u het apparaat wilt beheren met de App moet u altijd de **One Touch**-modus inschakelen door de knop naar de juiste stand te draaien.
- Wees zeker dat u uw GSM heeft ontgrendeld (voor een mogelijke stand-by modus) en dat u uw NFC-functie geactiveerd heeft; anders volgt u de vorige aangehaalde stappen.
- Wanneer u gaat wassen: doe was en wasmiddel in de machine en sluit de deur.
- Selecteer de gewenste functie in de App (bv.: een programma starten, Controleprogramma laden, statistieken bijhouden, etc...).
- Volg de instructies op uw GSM-display, **HOUD**, zoals gevraagd door de app **UW GSM OP** het **One Touch** logo dat zich op het bedieningspaneel bevindt.



- Met het oog op het heropstarten van een cyclus, die reeds in de stand **One Touch** werd gedownload, schakel dan de draaiknop om tot de gelijknamige positie en druk tegelijkertijd op de knoppen **START/PAUZE** en **OPTIES**, zoals weergegeven op het bedieningspaneel.

## OPMERKINGEN:

Plaats uw smartphone met de NFC-sensor op de achterkant ter hoogte van het One Touch-logo op uw apparaat (zie afbeelding hieronder).













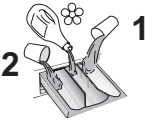















Als u de positie van uw NFC-antenne niet weet, beweeg de smartphone in een cirkelvormige beweging over het One Touch-logo totdat de App de verbinding bevestigt. Om de overdracht van data succesvol te laten verlopen is **HET ESSENTIEEL OM UW SMARTPHONE OP HET BEDIENINGSPANEEL TE HOUDEN TIJDENS DE PAAR SECONDEN VAN DE PROCEDURE**; een bericht op het toestel zal u informeren over de juiste uitkomst van de operatie en advies wanneer het mogelijk is om de smartphone weg te halen.

Telefoonhoesjes of metalen stickers op uw smartphone kunnen de gegevensverbinding tussen apparaat en telefoon beïnvloeden. Verwijder deze indien nodig.

De vervanging van enkele onderdelen van uw smartphone (bvb. Achterkant, batterij, etc...) met niet originele stukken zou kunnen resulteren in een NFC antenne verwijdering, waardoor het volledig gebruik van de App voorkomen wordt.

# Programma tabel

PROGRAMMA		 (MAX.) * (zie bedieningsscherm)								1)  °C (MAX.)					
		6+4kg	8+5kg	9+5kg	9+6kg	10+6kg	12+9kg	13+8kg	14+9kg		2		1		
	KATOEN <sup>2)</sup> 4)	6	8	9	9	10	12	13	14	90°	●	●	(●)		
<b>ECO</b> 40-60	ECO 40-60 <sup>2)</sup> 4)	6	8	9	9	10	12	13	14	60°	●	●			
<b>ECO</b> 40-60 + 	WASSEN EN DROGEN (ECO 40-60 +  )	4	5	5	6	6	9	8	9	-	●	●			
 & 	WOL & SOFT CARE <sup>4)</sup>	1	2	2	2	2	2,5	2,5	2,5	30°	●	●			
	20°C <sup>2)</sup> 4)	6	8	9	9	10	12	13	14	20°	●	●			
	GEMENGD <sup>2)</sup> 4)	3	4	4,5	4,5	5	6	6,5	7	60°	●	●	(●)		
 & 	AFVOEREN EN CENTRIFUGEREN	-	-	-	-	-	-	-	-	-					
	SPOELEN	-	-	-	-	-	-	-	-	-		●			
Active Steam 	STOOM	1,5	1,5	1,5	1,5	1,5	1,5	1,5	1,5	-					
 14'/30'/44'	<b>14'</b>	1	1,5	1,5	1,5	1,5	2	2	2	30°	●	●			
	<b>30'</b>	2	2,5	2,5	2,5	2,5	3	3	3	30°	●	●			
	<b>44'</b>	3	3,5	3,5	3,5	3,5	4	4	4	40°	●	●			
 59'	ALL IN ONE 59' <sup>4)</sup>	6	8	9	9	10	12	13	14	40°	●	●			
 EXTRA CARE	EXTRA CARE <sup>4)</sup>	3	4	4,5	4,5	5	6	6,5	7	30°	●	●			
 	DROGEN	DROOG WOL		1	1	1	1	1	1	1	-				
 		LAGE TEMPERATUUR		3	4	4,5	4,5	5	6	6,5	7	-			
 		HOGE TEMPERATUUR		4	5	5	6	6	9	8	9	-			
One Touch 	Instelbare functie van de knop die u moet selecteren om te communiceren met de smartphone-App en om de wasprogramma's te downloaden (zie ook het corresponderende hoofdstuk). In de fabriek wordt het standaardprogramma Auto-Hygiëne (Automatisch Schoonmaken) ingesteld; het programma om de machine schoon te houden.														

### Lees deze opmerkingen nauwkeurig:

\* De maximale toegestane hoeveelheid van de lading van droge kleren hangt af van het gebruikte model (zie bedieningspaneel).

#### △ (Alleen voor modellen met vloeibaar wasmiddel compartiment)

Wanneer slechts een beperkt aantal artikelen vlekken hebben die behandeling met vloeibare bleekmiddelen vereisen, kunnen vlekken vooraf verwijderd worden in de machine.

Giet het bleekmiddel in de vloeibaar reservoir, zie compartiment "2" in de wasmiddellade, en stel het speciale programma SPOELEN in. Wanneer deze fase is beëindigd, schakel het apparaat uit, voeg de rest van de stoffen toe en ga verder met een normale was op het meest geschikte programma.

- Alleen als de VOORWAS optie geselecteerd is (beschikbare programma's met VOORWAS optie).
- 1) Bij het selecteren van een programma wordt op het scherm de aanbevolen wastemperatuur getoond. Deze kan gewijzigd worden (indien toegestaan voor het programma) door de corresponderende knop te gebruiken. Het is niet mogelijk om de temperatuur te verhogen boven de maximum toegestane temperatuur.
- 2) Om de duur van het wasprogramma en de intensiteit te veranderen gebruikt u de VLEKKENNIVEAU knop.
- 3) Selecteer één van de drie snelle programma's beschikbaar 14', 30' en 44' met de SNEL-knop.
- 4) Programma's voor automatisch drogen.

### INFORMATIE VOOR DE TESTLABORATORIA

#### STANDAARDPROGRAMMA'S VOLGENS Richtlijn 96/60/EG

##### WASSEN:

**ECO 40-60** PROGRAMMA  
DE TEMPERATUUR INSTELLEN  
OP 60°C

##### DROGEN:

DROOGPROGRAMMA  
**HOGE TEMPERATUUR**  
MATE VAN DROOGHEID  
**KAST DROOG**

#### STANDAARDPROGRAMMA'S VOLGENS (EU) Nr 2019/2023

##### WASSEN:

**ECO 40-60** PROGRAMMA

**WASSEN EN DROGEN:**  
**ECO 40-60** PROGRAMMA +  
MATE VAN DROOGHEID  
**KAST DROOG**

## Programmabeschrijving

Om verschillende soorten stoffen en verschillende vuiltegraadniveaus te reinigen heeft de wasmachine specifieke programma's die aan elke type wasgoed voldoen (zie tabel).

Kies het programma in overeenstemming met de wasinstructies op het etiket, met name de geadviseerde maximumtemperatuur.

## WASSEN



### WAARSCHUWING:

**BELANGRIJK ADVIES VOOR WASPRESTATIES.**

- Nieuw, gekleurd wasgoed moet gedurende minstens 5 tot 6 wasbeurten afzonderlijk gewassen worden.
- Bepaalde donkere stukken zoals jeans en handdoeken moeten altijd afzonderlijk gewassen worden.
- Meng nooit NIET KLEURVASTE weefsels.

### One Touch

Instelbare functie van de knop die u selecteert wanneer u een instelling van de App naar de machine wilt verplaatsen, en om een wasprogramma te downloaden/starten (zie het corresponderende hoofdstuk en de gebruikershandleiding van de App voor meer informatie). De **One Touch**-functie heeft het standaardprogramma "**Auto-Hygiëne**", dat ervoor zorgt dat de trommel schoon blijft, dat geurtjes verwijderd worden en dat de levensduur van de machine verlengd wordt. Zorg ervoor dat u het "**Auto-Hygiëne**"-programma start zonder kleren in de machine, en gebruik alleen poederwasmiddel. Laat de deur aan het einde van het programma open om de trommel te laten drogen. Het wordt aanbevolen om dit programma na iedere 50 wasbeurten uit te voeren.

## KATOEN

Dit programma is geschikt voor het wassen van gekleurde katoenen kledingstukken op 40°C of om de hoogste graad van reinheid te garanderen voor katoenen wassingens op 60°C of 90°C. De laatste centrifugebeurt vindt plaats op de maximale snelheid die een uitstekende waterafvoer garandeert.

## ECO 40-60

Het programma **ECO 40-60** kan normaal vuil katoenen wasgoed dat kan worden gewassen op 40°C of 60°C, bij elkaar in dezelfde cyclus reinigen.

Dit programma wordt gebruikt om te bepalen of het programma voldoet aan de Europese Ecodesign-verordening (milieuvriendelijke productontwikkeling).

## WASSEN EN DROGEN (ECO 40-60 + )

De cyclus **WASSEN EN DROGEN** kan normaal vuil katoenen wasgoed dat kan worden gewassen op 40°C of 60°C, bij elkaar in dezelfde cyclus reinigen, en het op zo'n manier drogen dat het onmiddellijk in de kast kan worden opgeborgen.

Dit programma wordt gebruikt om te bepalen of het programma voldoet aan de Europese Ecodesign-verordening (milieuvriendelijke productontwikkeling).

## WOOL & SOFT CARE

Dit programma voert een wascyclus uit voor "In de machine wasbare" wollen stoffen, artikelen die met de hand moeten worden gewassen en voor het behandelen van delicate kledingstukken en waardevolle stoffen. Dit programma wast bij een lage temperatuur gedurende 49 minuten. Aanbevolen voor kleine ladingen.

## 20°C

Met dit innovatieve programma kunt u verschillende stoffen en kleuren bij elkaar wassen, zoals katoen, synthetische en gemengde stoffen op slechts 20°C en biedt een uitstekende reinigende werking. Verbruik van dit programma is ongeveer 40% van een gebruikelijk 40°C katoen was.

## GEMENGD

Dit programma maakt het mogelijk om verschillende stoffen in type en kleur allemaal samen te wassen. De rotatiebeweging van de trommel en het waterpeil worden geoptimaliseerd, zowel tijdens het wassen als tijdens de spoelfase. De nauwkeurige rotatie verzekert minder kreuken in het weefsel.

## AFVOEREN EN CENTRIFUGEREN

Het programma voltooit de afvoer en het maximaal centrifugeren. Het is mogelijk om het centrifugeren te annuleren of te verminderen met de CENTRIFUGE SELECTIE toets.

## SPOELEN

Dit programma voert 3 spoelgangen met een tussenliggende centrifuge (die kan worden verminderd of met behulp van de juiste knop geannuleerd). Het wordt gebruikt voor het spoelen van elk type stof, bijvoorbeeld na een wasbeurt met de hand uitgevoerd.

## STOOM

Dit exclusieve programma maakt gebruik van een stoombehandeling die het mogelijk maakt de plooiën te verminderen en de vezels te ontspannen om het ideale vochtgehalte te bereiken om perfect strijken te vergemakkelijken. Via een speciale knop is het mogelijk om drie verschillende intensiteitsniveaus te selecteren en aan te passen voor droge of natte artikelen, en derhalve ook voor het type stof.

## RAPID CARE (14'/30'/44')

Besparen zonder te compromitteren! Dit nieuwe programma kan worden gebruikt om uitstekende resultaten te bereiken terwijl u water, energie, wasmiddel en tijd bespaart. Deze optie wast bij mediumtemperatuur en kan worden gebruikt voor alle soorten stoffen. Aanbevolen voor kleine ladingen en licht vuile artikelen.

## ALL IN ONE 59'

Met dit wasprogramma kunnen verschillende stoffen, zoals katoen, synthetische en gemengde weefsels, samen worden gewassen in slechts 59 minuten, met de volledige lading van de wasmachine op 40°C (of minder). Dit programma is bijzonder geschikt voor licht vuil wasgoed.

## EXTRA CARE

Dit nieuwe programma kan worden gebruikt voor het wassen van verschillende kleurechte kleuren en stoffen bij elkaar zonder te veranderen hoe de stoffen eruit zien en aanvoelen. Door middel van een perfecte emulsie van water en wasmiddel wordt uw kleding gegarandeerd zo goed mogelijk verzorgd, met optimale wasresultaten op een temperatuur van 30°C.

## DROGEN



### WAARSCHUWING:

**dispensers gebruikt voor geconcentreerde poeders en vloeibare wasmiddelen moet worden verwijderd uit de trommel vóór de aanvang van het droogprogramma.**

De trommel verandert van richting tijdens het drogen om te voorkomen dat de was gaat klitten. Koele lucht wordt gebruikt tijdens de laatste 10/20 minuten van de droogcyclus om kreuken te minimaliseren.

## DROOG WOL

Droogprogramma op lage temperatuur, ideaal om wollen kleren te drogen met maximale zorg en zachtheid, waardoor stoffen niet gaan samenklitten en viltten wordt vermeden. We suggereren om kleding binnenste buiten te keren voor het drogen. De timing is gerelateerd aan de hoeveelheid van de belading en het toerental gekozen vóór het wassen. De cyclus is geschikt voor kleine belading van max 1 kg (3 truien).



APPAREL CARE

De wol droogcyclus van deze machine is goedgekeurd door "The Woolmark Company" voor het drogen van machine wasbare wollen producten op voorwaarde dat de producten worden gewassen en gedroogd volgens de instructies op het kledinglabel en geschikt bevonden door de fabrikant van deze machine. Het Woolmark-symbool is een geregistreerd label in talrijke landen. M1715

**LAGE TEMPERATUUR**

Het lage temperatuur droogprogramma wordt aanbevolen voor kunststoffen en gemengde vezels (altijd kijken naar het instructielabel).

**HOGЕ TEMPERATUUR**

Hoge temperatuur droogprogramma aanbevolen voor katoen en linnen items (altijd kijken naar het instructielabel).

## 8. DROOGCYCLUS

- De opgegeven indicaties zijn algemeen, dus enige oefening is nodig voor het beste droogresultaat.
- Wij raden bij het eerste gebruik een lagere droogtijd dan aangegeven aan, om zo de mate van droogheid nodig vast te stellen.
- Wij adviseren een lage temperatuur voor niet gemakkelijk te drogen stoffen die rafelen, zoals tapijten of kleding met een diepe inkeping, om luchtkanaalverstopping te voorkomen.
- Wij adviseren u het wasgoed te sorteren op de volgende manieren:

### - aan de hand van droogzorgsymbolen op de kledinglabels

- Geschikt voor droogkast.
- Geschikt voor droogkast op hoge temperaturen.
- Geschikt voor droogkast op lage temperaturen.
- Niet geschikt voor de droogkast.**

**Als de stof geen wasvoorschrift heeft, moet worden aangenomen dat het niet geschikt is voor het drogen.**

### - Door grootte en dikte

Wanneer het wasgoed groter is dan de droogcapaciteit, trieer de kleren op dikte (bv handdoeken van dun ondergoed).

### - Per type stof



Katoen / linnen: handdoeken, katoenen jersey, bed-en tafellinnen.



Synthetisch: blouses, overhemden, overalls, enz. gemaakt van polyester of polyamide, evenals voor gemengd katoen / synthetisch.

- Alleen droog pre-gesponnen was.

## Op de juiste manier drogen

- Open de deur.
- Vul niet meer wasgoed aan dan de maximale droogbelading aangegeven in de programmatabel. In geval van grote items (bijv. vellen) of zeer absorberende artikelen (bijvoorbeeld handdoeken of jeans), is het een goed idee om de belasting te verminderen.
- Sluit de deur.
- Draai de programmakeuzeknop naar het meest geschikte droogprogramma voor uw wasgoed.
- De wasdroger kan de volgende soorten drogen uit voeren:

- **Lage temperatuur** droogprogramma aanbevolen voor wollen stoffen (   symboolprogramma).

- **Lage temperatuur** droogprogramma aanbevolen voor gemengde stoffen (Kunststof / katoen) synthetische stoffen (   symboolprogramma).

- **Hoge temperatuur** droogprogramma aanbevolen voor katoen, badstof, linnen, hennep stoffen, enz. .. (    symboolprogramma).

- Selecteer de mate van droogte die u nodig heeft:

 **EXTRA DROOG**  
(Geschikt voor handdoeken, badjassen en volumineuze ladingen).

 **STRIJK DROOG**  
(De was is strijkklaar).

 **KASTDROOG**  
(voor kledingstukken die onmiddellijk in de kast worden gelegd zonder te strijken).

- Als u een **getimed** droogprogrammawenst te selecteren, druk op de **DROGEN SELECTIE** knop totdat de gewenste tijndicator oplicht.
- Het droogprogramma indicatielampje gaat branden, totdat de cool-down fase zal beginnen en de overeenkomstige indicator zal oplichten.

**Bij selectie van het wol droogprogramma, is het niet mogelijk af te wijken van de standaard ingestelde droogtegraad.**

- De wasdroogcombinatie berekent de tijd die nodig is voor het drogen en de resterende hoeveelheid vocht in de was, in verhouding tot de belading en het gekozen droogtegraad.
- Controleer of de kraan is ingeschakeld en dat de afvoerslang goed geplaatst is.
- Als het programma klaar is verschijnt het woord **"End"** op het display. Na **5 minuten** zal het apparaat in standby-modus gaan (op bepaalde modellen, toont het display twee regels).
- Schakel de machine uit door de programmakiezer op de stand **UIT** te plaatsen.
- Open de deur en verwijder de was.
- Draai de kraan dicht.

### **WAARSCHUWING:**

Droog geen voorwerpen met speciale bekleding (bijv. Dekbedden, gewatteerde anoraks, enz.) of zeer delicate stoffen.

Als kledingstukken drip / droog zijn, minder items drogen om kreuken te voorkomen.

- Druk op de **START/PAUZE** knop (op het display verschijnt de resterende droogtijd).

Het apparaat berekent de tijd tot het einde van het geselecteerde programma op basis van een standaard belasting tijdens de cyclus, het apparaat corrigeert de tijd volgens de omvang en samenstelling van de lading.

Tijdens de droogfase zal de trommel versnellen naar een hogere snelheid om de belasting te verdelen en om het droogproces te optimaliseren.

### **ANNULERING VAN HET DROOGPROGRAMMA**

- Om het drogen programma te annuleren, houdt u de **DROGEN SELECTIE** knop ongeveer **3 seconden** in.

### **WAARSCHUWING:**

Na het opeffen van het droogprogramma, zal de cool-down fase beginnen en moet u ongeveer **10/20 minuten** wachten voordat u de deur opent.

*Voor de juiste werking van het apparaat, is het beter de droogfase niet te onderbreken, tenzij het echt nodig is.*

## 9. AUTOMATISCHE WAS/ DROOGCYCLUS

Beperkt u tot de maximale drooghoeveelheid wasgoed volgens de programmatabel, anders wordt het wasgoed niet voldoende volgens uw wensen gedroogd.

### - Wassen

- Open de lade, kies het wasmiddel en gebruik de juiste hoeveelheid.
- Raadpleeg de lijst van de wasprogramma's volgens de te wassen stoffen (bijv. zeer vuil katoen) en draai de keuzeknop op het gewenste programma.
- Stel de wastemperatuur in indien nodig.
- Druk op de optie-knoppen (indien nodig).
- Controleer of de kraan is ingeschakeld en dat de afvoerslang goed geplaatst is.

### - Drogen

- Selecteer de mate van droogte die u nodig heeft:



#### EXTRA DROOG

(Geschikt voor handdoeken, badjassen en volumineuze ladingen).



#### STRIJK DROOG

(De was is strijkklaar).



#### KASTDROOG

(voor kledingstukken die onmiddellijk in de kast worden gelegd zonder te strijken).

Door het wolprogramma te selecteren is alleen de standaarddroogte beschikbaar.

- Als u een **getimed** droogprogrammawenst te selecteren, druk op de **DROGEN SELECTIE** knop totdat de gewenste tijdindicator oplicht.

- Druk op de **START/ PAUZE** knop.
- Aan het einde van de wasfase geeft het display de resterende droogtijd weer.
- Het droogprogramma indicatielampje gaat branden, totdat de cool-down fase zal beginnen en de overeenkomstige indicator zal oplichten.
- Als het programma klaar is verschijnt het woord "**End**" op het display. Na **5 minuten** zal het apparaat in standby-modus gaan (op bepaalde modellen, toont het display twee regels).
- Schakel de machine uit door de programmakiezer op de stand **UIT** te plaatsen.
- Open de deur en verwijder de was.
- Draai de kraan dicht.

### ANNULERING VAN HET DROOGPROGRAMMA

- Om het drogen programma te annuleren, houdt u de **DROGEN SELECTIE** knop ongeveer **3 seconden** in.



### WAARSCHUWING:

Na het opheffen van het droogprogramma, zal de cool-down fase beginnen en moet u ongeveer 10/20 minuten wachten voordat u de deur opent.

*Voor de juiste werking van het apparaat, is het beter de droogfase niet te onderbreken, tenzij het echt nodig is.*

## 10. PROBLEEM OPLOSSEN EN GARANTIE

Wanneer de wasmachine niet naar behoren werkt, raadpleeg dan het beknopte overzicht hieronder met praktische tips voor het oplossen van veel voorkomende problemen.

### ALLEEN VOOR ONE TOUCH-MODELLEN.

Met het Controleprogramma van de *Hoover Wizard-App* kunt u op ieder moment het functioneren van het apparaat controleren. Het enige dat u nodig heeft is een Android smartphone met NFC-technologie. Meer informatie vindt u in de App.

Bij een foutmelding op het scherm van het apparaat (een code of knipperende lampjes) opent u de App en houdt u uw smartphone met NFC tegen het One Touch-logo op het dashboard. Nu kunt u de map openen waarin informatie staat over de oplossing van het probleem.

### FOUTMELDINGEN

- **Modellen met display:** de foutmelding wordt getoond d.m.v. een nummer met de letter “E” ervoor (voorbeeld: Error 2 = E2).
- **Modellen zonder display:** bij een foutmelding gaan alle lampjes knipperen, zo vaak als de foutcode, gevolgd door een pauze van 5 seconden (voorbeeld: Error 2 = twee keer knipperen – 5 seconden pauze – twee keer knipperen, etc).

<b>Getoonde Foutmelding</b>	<b>Mogelijke oorzaken en oplossingen</b>
<b>E2 (met display)</b> <b>LEDs knipperen 2x</b> (zonder display)	<b>De machine krijgt geen water.</b> Zorg ervoor dat de watertoevoer open staat. Zorg ervoor dat de slang voor watertoevoer niet gebogen, geknikt of bekneld is. Afvoerpijp niet op de juiste hoogte (zie hoofdstuk over installatie). Sluit de watertoevoer, schroef de waterslang van de achterkant van de machine en zorg ervoor dat het “anti-zand”-filter schoon is en niet verstopt. Controleer of het filter niet verstopt zit en of er geen vreemde voorwerpen in het filtercompartiment zitten waardoor het water niet meer goed doorstroomt.
<b>E3 (met display)</b> <b>LEDs knipperen 3x</b> (zonder display)	<b>De wasmachine voert het water niet af.</b> Controleer of het filter niet verstopt zit en of er geen vreemde voorwerpen in het filtercompartiment zitten waardoor het water niet meer goed doorstroomt. Zorg ervoor dat de afvoerslang niet gebogen, geknikt of bekneld is. Zorg ervoor dat het drainagesysteem niet verstopt zit, en dat het water er vrij doorheen kan stromen. Kijk of het water in de wasbak wel wegloopt.
<b>E4 (met display)</b> <b>LEDs knipperen 4x</b> (zonder display)	<b>Er is te veel schuim en/of water.</b> Zorg dat er niet te veel wasmiddel in het apparaat zit, en dat er geen producten gebruikt zijn die niet geschikt zijn voor de wasmachine.
<b>E7 (met display)</b> <b>LEDs knipperen 7x</b> (zonder display)	<b>Deurprobleem.</b> Zorg dat de deur goed dicht zit. Zorg dat kleren de deur niet blokkeren. Als de deur geblokkeerd is, schakel de machine dan uit en haal de stekker uit het stopcontact. Wacht 2-3 minuten en heropen de deur.
<b>Andere code</b>	Schakel uit en haal de stekker uit het stopcontact, wacht een minuut. Schakel in en start een programma. Als de foutmelding aanhoudt, neemt u direct contact op met de officiële klantenservice of reparateur.

## ANDERE PROBLEMEN

NL

Probleem	Mogelijke oorzaken en oplossingen
<b>De wasmachine werkt of start niet.</b>	Zorg ervoor dat de stekker in een werkend stopcontact zit.
	Zorg dat de wasmachine aanstaat.
	Test met een ander apparaat (bv. een lamp) of het stopcontact werkt.
	De deur zit misschien niet goed dicht: doe opnieuw open en dicht.
	Controleer of het programma op de juiste manier geselecteerd was en of de startknop is ingedrukt.
<b>Water lekt op de vloer uit de machine.</b>	Zorg ervoor dat de wasmachine niet op pauze staat.
	Mogelijk lekt de sluiting tussen de kraan en de watertoevoerslang; in dat geval, vervang en draai slang en kraan goed dicht. Zorg dat het filter goed dicht zit.
<b>De wasmachine centrifugeert niet.</b>	Als de kleren niet goed verdeeld zijn, kan de wasmachine: <ul style="list-style-type: none"> <li>• De lading proberen te balanceren, waardoor de draaitijd toeneemt.</li> <li>• Het toerental verlagen om trilling en geluid te verlagen.</li> <li>• Het centrifugeren overslaan om de machine te beschermen.</li> </ul>
	Zorg ervoor dat de lading in balans is. Als dit niet het geval is, haal dan de was uit de wasmachine, laad opnieuw en herstart het programma.
	Mogelijk is het water niet goed afgevoerd. Wacht een aantal minuten. Als het probleem zich blijft voordoen, kijk dan bij Error 3.
	Sommige modellen hebben een "niet centrifugeren"-optie. Zorg ervoor dat deze niet aanstaat.
	Zorg ervoor dat functies die het centrifugeprogramma wijzigen niet aanstaan.
	Te veel wasmiddel kan ervoor zorgen dat de machine niet begint met centrifugeren.
<b>Harde trillingen/geluiden tijdens het centrifugeren.</b>	De wasmachine staat misschien ongelijk op de ondergrond: indien nodig kunt u de pootjes aanpassen zoals aangegeven in het betreffende hoofdstuk.
	Zorg ervoor dat transportschroeven, rubberen afsluiters en kabelhulzen verwijderd zijn.
	Zorg ervoor dat er geen vreemde losse objecten in de trommel zitten (muntjes, hangers, knopen, etc...).

De standaard fabrieksgarantie dekt problemen die veroorzaakt worden door elektrische of mechanische defecten in het product, of door toedoen of weglating van de producent. Wanneer een defect veroorzaakt blijkt te zijn door factoren die niet te maken hebben met de levering van het product, door wangebruik of doordat de instructies niet goed gevolgd zijn, kunnen er kosten in rekening worden gebracht.

Het wordt aanbevolen om altijd originele reserveonderdelen te gebruiken die verkrijgbaar zijn bij onze officiële servicecentra.

#### **Garantie**

De garantie voor dit product is geldig onder de voorwaarden die op het certificaat staan dat bij dit product geleverd is. Het garantiecertificaat moet goed ingevuld en bewaard worden, zodat het getoond kan worden bij officiële servicecentra indien nodig.

Door het plaatsen van de **CE** markering op dit product, verklaren wij, op onze eigen verantwoordelijkheid, alle Europese veiligheids-, gezondheids- en milieueisen na te leven opgesteld in de regelgeving geldig voor dit product.

De fabrikant is niet aansprakelijk voor eventuele drukfouten in het boekje dat bij dit product hoort. Bovendien behoudt hij zich eveneens het recht om eventuele wijzigingen nuttig geacht door te voeren aan haar producten zonder wijziging van hun essentiële kenmerken.

Obrigado por escolher este produto. Temos orgulho em lhe oferecer o produto ideal e a melhor gama completa de eletrodomésticos para a sua rotina diária.

Leia este manual cuidadosamente para uma utilização correcta e segura do electrodoméstico e para que possa usufruir de dicas úteis para uma eficiente manutenção do aparelho.



Comece a usar a máquina de lavar roupa apenas depois de ler cuidadosamente estas instruções. Recomendamos que tenha sempre este manual à mão e em boas condições para que possa ser entregue a futuros proprietários do aparelho.

Cada produto está identificado com um código único de 16 dígitos, também intitulado de número de série, impresso no autocolante do produto, em local visível, ou nos documentos que acompanham o electrodoméstico. Este número de código é uma espécie de bilhete de identidade do produto que vai ser necessário para registar o seu produto e sempre que necessite da assistência técnica.

## Questões ambientais



Este aparelho está classificado de acordo com a Directiva Europeia 2012/19/UE relativa aos Resíduos de Equipamentos Eléctricos e Electrónicos (REEE).

REEE contém substâncias poluentes (que podem trazer consequências negativas para o meio ambiente) e componentes básicos (que podem ser reutilizados). É importante ter os REEE submetidos a tratamentos específicos, a fim de remover e eliminar adequadamente todos os componentes poluentes e recuperar e reciclar todos os materiais. Os consumidores podem desempenhar um papel importante no sentido

de garantir que os REEE não se tornem num problema ambiental. Para isso é essencial seguir algumas regras básicas:

- REEE não devem ser tratadas como lixo doméstico.
- REEE devem ser entregues nos pontos de coleta próprios geridos pelo município ou por empresas especializadas para o efeito. Em alguns países a recolha de REEE de grandes dimensões podem ser alvo de recolha ao domicílio.

Em muitos países, quando se adquire um novo aparelho, o antigo pode ser devolvido na loja ou recolhido pelo retalhista sem custos para o consumidor, desde que o equipamento seja de um género semelhante.

## Índice

- 1. REGRAS DE SEGURANÇA GERAIS**
- 2. INSTALAÇÃO**
- 3. GAVETA DO DETERGENTE**
- 4. DICAS PRÁTICAS**
- 5. MANUTENÇÃO E LIMPEZA**
- 6. GUIA RÁPIDO DE UTILIZAÇÃO**
- 7. CONTROLOS E PROGRAMAS**
- 8. CICLO DE SECAGEM**
- 9. CICLO AUTOMÁTICO LAVAGEM/ SECAGEM**
- 10. AVARIAS E GARANTIA**

# 1. REGRAS DE SEGURANÇA GERAIS

- Este electrodoméstico foi concebido para ser utilizado apenas em ambientes domésticos ou similares, tais como:
  - Pequenas cozinhas de staff em lojas, escritórios e outros ambientes de trabalho;
  - Turismo rural ou de habitação;
  - Por clientes alojados em hotéis, motéis ou outro género de residenciais e afins;
  - Alojamento tipo “cama e pequeno-almoço” (bed and breakfast).

Uma utilização diferente deste electrodoméstico em situações que não sejam as tarefas domésticas para que foi concebido, tal como utilizações comerciais ou profissionais, estão excluídas das utilizações explicitadas e em conformidade. Se o aparelho for utilizado para além das situações previstas, isso pode reduzir a vida útil do electrodoméstico e anular a garantia do fabricante, dado que as utilizações não foram as previstas em conformidade com o uso a que o aparelho se destina. Qualquer dano no equipamento que seja devido a utilizações não conformes com o que é suposto com a utilização doméstica e familiar (mesmo que o aparelho esteja localizado em casa), não são cobertas pela garantia dada por lei.

- Este electrodoméstico não deve ser usado por crianças com menos de 8 anos nem por pessoas com reduzidas capacidades físicas, sensoriais ou mentais ou pessoas que tenham falta de experiência e não saibam operar com o aparelho, a menos sejam supervisionadas por alguém com experiência e que supervise a sua segurança e que entenda os riscos envolvidos. As crianças não devem brincar com o electrodoméstico. A limpeza e manutenção também não devem ser feitas por crianças.
- As crianças devem ser supervisionadas para que se garanta que não brincam com o electrodoméstico.
- Crianças com menos de 3 anos devem ser mantidas afastadas do aparelho a menos que tenham supervisão constante de um adulto.
- Se o cabo de alimentação estiver danificado, deve ser substituído por um específico fornecido pela marca ou por um técnico da assistência técnica oficial.
- Para as ligações de abastecimento de água, use apenas as mangueiras e tubos fornecidos com a máquina (nunca use material velho).
- A pressão de água deve estar situada entre 0,05 MPa e 0,8 MPa.
- Certifique-se de que nenhum tapete ou carpete por baixo da máquina ficam a obstruir a sua base e a sua correcta ventilação.

- A parte final de um ciclo de secagem acontece sem calor (período de arrefecimento) para garantir que as peças de roupa ficam a uma temperatura que não lhes cause estragos.



### **ATENÇÃO:**

**Nunca pare um secador de roupa antes do fim do ciclo a menos que todas as peças sejam muito rapidamente retiradas e espalhadas para que o calor se dissipe.**

- Após a instalação a máquina deve estar posicionada de forma a que a ficha fique acessível.
- O aparelho não pode ser instalado por trás de uma porta com tranca, porta de correr ou porta com dobradiças do lado oposto ao da máquina de tal forma que alguma destas situações restrinja ou dificulte a abertura conveniente do óculo.
- A capacidade máxima de roupa seca, depende do modelo (veja o painel de controlo).
- Não deve secar neste aparelho roupas que tenham sido limpas com produtos químicos.
- Não seque aqui peças de roupa que não foram lavadas.
- Peças que se tenham sujado com substâncias como óleos de cozinha, acetona, álcool, petróleo, querosene, tira nódoas, aguarrás, ceras e removedores de ceras, devem ser lavadas em água quente e com uma quantidade extra de detergente antes de serem secas na máquina.
- Roupas ou outros itens em borracha ou materiais semelhantes, como toucas de banho, cortinados de banho, tecidos impermeáveis, por exemplo, não devem ser secos neste aparelho.
- Os amaciadores ou produtos semelhantes, devem ser usados como especificado nas instruções do fabricante.
- Roupas sujas por óleos podem inflamar-se espontaneamente, especialmente quando expostas a fontes de calor, como uma máquina de lavar ou secar. Pode haver reacção de oxidação no óleo, a oxidação gera calor. Se o calor não poder escapar, as roupas podem ficar tão quentes que podem pegar fogo. Por isso não coloque roupas desta forma na máquina, pois pode criar um risco de incêndio.
- Se for inevitável que os tecidos sujos com óleo vegetais, de cozinha ou outros ou que tenham sido contaminados por produtos para o cabelo sejam colocados na máquina para lavar, estes devem ser previamente lavados em água quente com detergente extra - isto irá reduzir, mas não eliminar, o risco de incêndio.

- Remova dos bolsos da roupa todos os objectos antes de colocar as peças no secador, tal como moedas, isqueiros, fósforos, etc.
- Para consultar a ficha de produto, por favor veja o site da marca.
- Nunca puxe o cabo de alimentação para desligar a máquina.
- Certifique-se de que não existe água no tambor antes de abrir a porta.

### **Ligações elétricas e instruções de segurança**

- Os detalhes técnicos (voltagem de alimentação e entrada de potência) estão indicados na placa das características do produto
- Certifique-se de que o sistema elétrico está ligado à terra, que cumpre todas as leis aplicáveis e que a tomada (elétrica) é compatível com a ficha do aparelho. Caso contrário, procure assistência profissional qualificada.
- É totalmente desaconselhada a utilização de tomadas múltiplas, cabos, extensões ou adaptadores.



### **ATENÇÃO:**

**O aparelho não deve ser ligado a um dispositivo externo, temporizador ou circuito que seja ligado e desligado com frequência.**

- Antes de proceder à limpeza ou manutenção da máquina de lavar, desligue o electrodoméstico da tomada e feche a torneira da água.



### **ATENÇÃO:**

**A água pode alcançar temperaturas muito altas durante os ciclos de lavagem.**

- Não exponha a máquina a chuva, luz directa do sol ou outro tipo de elementos ambientais.
- Quando quiser movimentar a máquina não a puxe pelos botões ou gavetas de detergente. Durante o transporte nunca se encoste ou se apoie na porta. É aconselhável que sejam pelo menos duas pessoas a levantar e transportar a máquina de lavar.
- No caso de detectar algum mau funcionamento ou avaria, deligue a máquina de lavar, feche a torneira da água e não mexa no aparelho. Contacte imediatamente o Centro de Assistência Técnica e use apenas peças originais, se for necessário repor alguma. O não cumprimento destes conselhos pode comprometer o seguro e correcto funcionamento do aparelho.

## 2. INSTALAÇÃO

- Desparafuse os **2** ou **4** parafusos (**A**) na traseira para remover os **2** ou **4** calços (**B**) como está ilustrado na **imagem 1**.
- Feche os **2** ou **4** orifícios usando as tampas incluídas.
- Se a máquina de lavar for **de encastre**, desparafuse os **3** ou **4** parafusos (**A**) e remova os **3** ou **4** calços (**B**).
- Em alguns modelos, **1** ou **mais** calços podem cair dentro da máquina: incline-a para os remover. Feche os orifícios utilizando as tampas fornecidas.

### ⚠ ATENÇÃO:

Mantenha o material de embalagem longe das crianças.

- Coloque a placa de polionda no fundo, como demonstrado na **figura 2** (de acordo com o modelo, considere a versão **A**, **B** ou **C**).

Em alguns modelos esta operação não será necessária porque a placa de polionda já estará colocada no fundo da máquina.

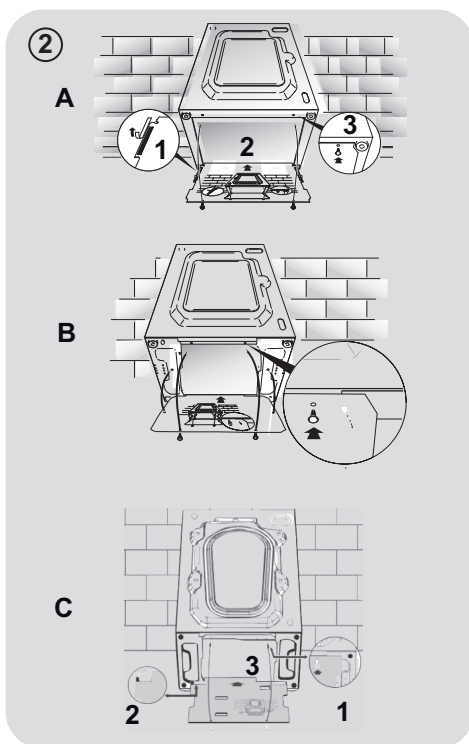
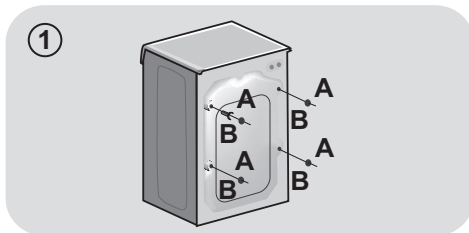

## Ligações hidráulicas

- Ligue a mangueira de água à torneira (fig. 3) usando apenas a mangueira original fornecida com o aparelho (não reutilizar mangueiras de aparelhos antigos).

- **ALGUNS MODELOS** podem incluir uma ou mais das seguintes opções:

- **HOT&COLD (fig. 4):** Ligações à água da rede para água quente e água fria para maior poupança energética. Ligue o tubo cinzento para a torneira de água fria\* e a vermelha para a torneira de água quente. A máquina pode ser ligada apenas à torneira de água fria; neste caso alguns programas podem começar alguns minutos mais tarde.

- **AQUASTOP (fig. 5):** Um dispositivo localizado no cabo de alimentação interrompe o fluxo de água se o tubo se deteriorar. Neste caso uma marca vermelha irá surgir na janela "A", o que significa que o tubo tem que ser substituído. Para desapertar a porca, pressione o dispositivo "B" de bloqueio.

- **AQUAPROTECT - TUBO FORNECIDO COM PROTECÇÃO (fig. 6):** Caso a água escorra do tubo interno primário "A", a protecção de contenção transparente "B" vai reter a água para permitir que o ciclo de lavagem seja concluído. No fim do ciclo, entre em contacto com o Serviço de Assistência Técnica para que o tubo seja substituído.

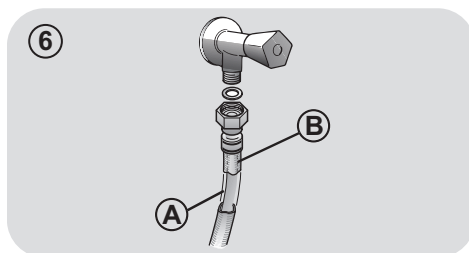
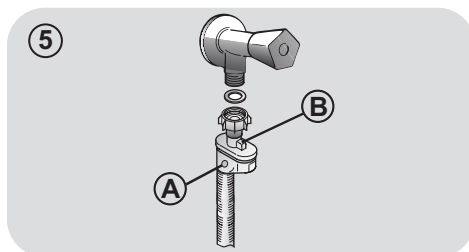
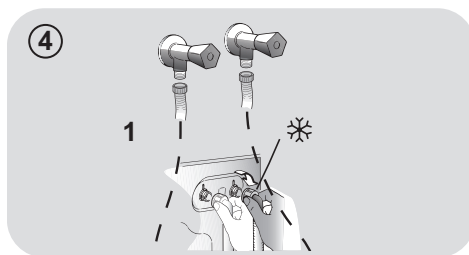

## Posicionamento

● Cuidado ao instalar a máquina de lavar roupa perto de uma parede para que o tubo não fique dobrado e coloque o tubo de drenagem a descarregar para um grande recipiente (cuba ou balde) ou, de preferência, para uma parede com um orifício a 50 cm de altura, pelo menos, e de forma a que o diâmetro do orifício seja maior que o do tubo da máquina de lavar (fig. 7).

● Nivele a máquina com os pés, como está ilustrado na **imagem 8**:

a. gire a porca no sentido dos ponteiros do relógio para soltar o parafuso;

b. gire o pé para levantar ou baixar até que fique ao nível do chão, ao nível pretendido;

c. fixe o pé, enroscando a porca, até à parte de baixo da máquina, mas sem que interfira com esta zona.

● Ligue o aparelho à corrente.

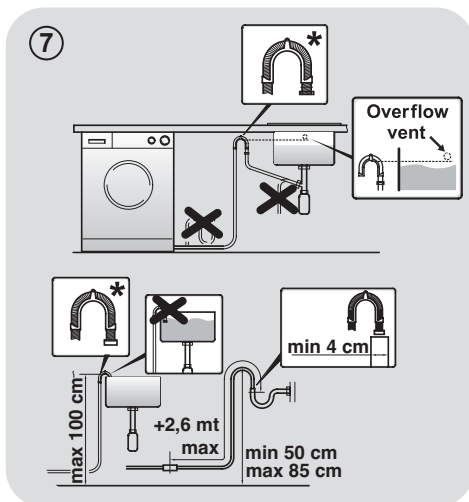

\* ACESSÓRIO VENDIDO EM SEPARADO

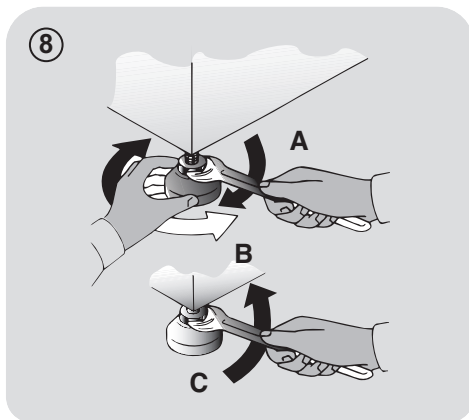

## ⚠ ATENÇÃO:

Contacte o serviço de Assistência Técnica se o cabo de alimentação necessitar de ser substituído.

Problemas de má instalação não estão cobertos pela garantia do fabricante.

### 3. GAVETA DO DETERGENTE

A gaveta do detergente está dividida em 3 compartimentos, tal como ilustrado na **imagem 9**:

- **compartimento “1”**: para detergente de pré-lavagem;
- **compartimento “**

#### **ATENÇÃO:**

Use apenas produtos líquidos; a máquina de lavar está programada para definir automaticamente as doses de aditivos durante o último enxaguamento em cada ciclo de lavagem.

- **compartimento “2”**: para detergente de lavagem.

**ALGUNS MODELOS** têm incluído um **recipiente para detergente líquido (fig. 10)**. Para o utilizar, coloque-o no compartimento “2”. Desta forma, o detergente líquido apenas vai entrar no tambor da máquina no momento certo do ciclo. O recipiente também pode ser usado no branqueamento quando o programa de “Enxaguamento” está seleccionado.



#### **ATENÇÃO:**

Alguns detergentes não foram concebidos para serem colocados na gaveta dispensadora, pois têm o seu próprio dispensador, que deve ser colocado diretamente na máquina.

9

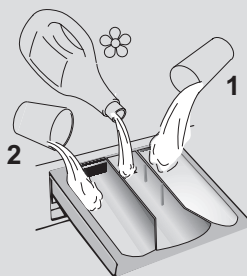

10

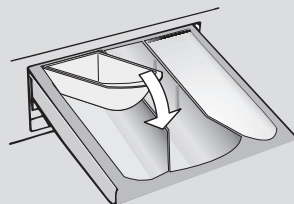

**ALGUS MODELOS** incluem o sistema inteligente de doseamento automático que dispensa uma dose precisa de detergente e de amaciador. Neste caso, consulte a secção específica no capítulo **CONTROLOS E PROGRAMAS** para mais detalhes.

## 4. DICAS PRÁTICAS

### Dicas de carregamento da roupa

#### Quando estiver a escolher a roupa, certifique-se de que:

- retirou todos os objectos metálicos, como pins, moedas ou outros de todas as peças de roupa;
- fechou os botões de fronhas, fechou fechos e amarrou cintos soltos;
- removeu argolas de cortinados;
- leu cuidadosamente as etiquetas com as recomendações de lavagem das peças de roupa;
- removeu as manchas persistentes causadas pelo detergentes específicos.

- Quando lavar cobertas, cobertores, edredons ou outras peças de grande porte, recomendamos que evite a centrifugação.
- Para lavar lãs, certifique-se na etiqueta do artigo que este pode ser lavado na máquina.
- Deixe a porta da máquina ligeiramente aberta entre as lavagens, para evitar possíveis maus odores dentro da máquina

### Conselhos úteis para poupar

Sugestões sobre como poupar dinheiro e não prejudicar o ambiente quando utilizar o seu aparelho.

- Carregue a máquina na capacidade máxima exibida na tabela do programa e para cada programa - isto permite-lhe **POUPAR** energia e água.
- O ruído e a humidade residual da roupa podem ser afetados pela velocidade de centrifugação: uma centrifugação mais rápida está associada a maior ruído e menor humidade residual na roupa.
- Os programas mais eficientes em termos de utilização combinada de água e energia são geralmente os que duram mais tempo com temperatura mais baixa.

### Maximize a capacidade de carga

- Garanta a melhor utilização e racionalização da energia, água, detergente e tempo ao utilizar a carga máxima da máquina. Poupe até 50% de energia ao lavar uma carga completa em vez de duas máquinas com meia carga.

### É necessária a pré-lavagem?

- **POUPE** detergente, tempo, água e entre 5 e 15% de consumo de energia ao **NÃO** seleccionar Pré-lavagem para lavar a roupa diária com um nível de sujidade normal. Apenas para roupa com muita sujidade entranhada!

### É necessária uma lavagem a quente?

- Pré tratar manchas com removedor de manchas ou embeber as nódoas secas em água antes da lavagem para amolecerem e reduzir a necessidade de um programa com lavagem a quente. Economize energia usando um programa de lavagem a baixa temperatura.

### Antes de iniciar um programa de secagem (MÁQUINAS DE LAVAR E SECAR)

- Poupe energia e tempo seleccionando uma alta velocidade de centrifugação para reduzir ao máximo a quantidade de água nas roupas e para que estas sejam mais fáceis de secar.

### Dosagem do detergente

Em baixo encontra-se um **breve guia** com dicas e conselhos **sobre a utilização de detergente**.

- Utilize apenas detergentes adequados para lavagem na máquina.
- Selecione o seu detergente de acordo com o tipo de tecido (algodão, roupa delicada, sintética, lã, seda, etc.), a cor, o tipo e nível de sujidade e a temperatura de lavagem programada.

Para utilizar a quantidade correta de detergente, amaciador ou outros aditivos, siga sempre cuidadosamente as instruções do fabricante: **utilizar corretamente o aparelho com a dose certa permite-lhe evitar desperdícios e reduzir o impacto ambiental.**

**Quando lavar roupa branca com muita sujidade, recomendamos a escolha de programas de algodões a 60°C** ou mais e um regular detergente em pó para roupas com muita sujidade, dado que esses detergentes contêm agentes branqueadores que a temperaturas médias/altas garantem excelentes resultados.

**Para lavar a temperaturas entre 40°C e 60°C** o tipo de detergente usado deve ser adequado ao tipo de tecidos a lavar e ao nível de sujidade. Os normais detergentes em pó são indicados para cores claras, a chamada “roupa branca” ou cores “fixas” de fábrica, em qualquer dos casos, roupa com muita sujidade, enquanto os detergentes líquidos ou “protectores de cores” devem ser usados para roupas de cor mais delicadas e com níveis baixos de sujidade.

**Para lavar a temperaturas abaixo dos 40°C** recomendamos o uso de detergentes líquidos ou detergentes especificamente adequados a lavar a baixas temperaturas.

Para lavar **sedas ou lãs**, use apenas detergentes específicos e recomendados para estes tecidos delicados.

- Demasiado detergente leva a uma formação excessiva de espuma, que impede que o ciclo seja efetuado corretamente. Pode também afetar a qualidade da lavagem e enxaguamento.

O uso de **detergentes ecológicos sem fosfatos** pode causar os seguintes efeitos:

- **turva a água de lavagem que é drenada:** Este efeito tem a ver com os zeólitos em suspensão, mas que não têm efeitos negativos sobre a eficiência de lavagem.
- **pó branco na roupa (zeólitos) no fim do ciclo de lavagem:** É normal, o pó não é absorvido pelos tecidos e não altera a sua cor.
- **espuma na água na última lavagem:** Isto não indica necessariamente que a roupa esteja mal lavada ou enxaguada.
- **espuma abundante:** Isto é frequente devido aos tensoactivos aniónicos encontrados nos detergentes que são difíceis de eliminar da roupa. Neste caso não lave de novo a roupa para eliminar este efeito, isso não vai ajudar.

Se o problema persistir ou se suspeitar de uma avaria, contacte imediatamente um Centro Autorizado de Atendimento ao Cliente.

## 5. MANUTENÇÃO E LIMPEZA

Cuidar do seu aparelho de forma correta prolonga a sua vida útil.

### Limpar o exterior do aparelho

- Desligue a máquina da tomada elétrica.
- Limpe o armário externo do aparelho, utilizando um pano húmido e **EVITE ABRASIVOS, ÁLCOOL E/OU OUTROS DILUENTES.**

### Limpeza da gaveta

- É recomendável realizar regularmente a limpeza da gaveta do detergente para evitar a acumulação de detergente e resíduos de aditivos.
- Remova a gaveta de forma suave mas firme.
- Limpe a gaveta sob água corrente e volte a por no seu compartimento.

**PARA MODELOS COM SISTEMA AUTOMÁTICO DE DOSEAMENTO DE AMACIADOR E DETERGENTE LÍQUIDO:**

**Antes de proceder à limpeza, esvazie todos os compartimentos.**

- Puxe a gaveta completamente para fora pressionando o botão de libertação, **prestando atenção à fuga de resíduos de detergente.**

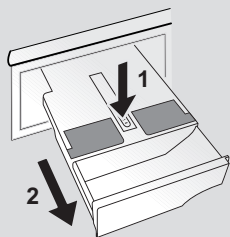

- Encha a gaveta com água quente.

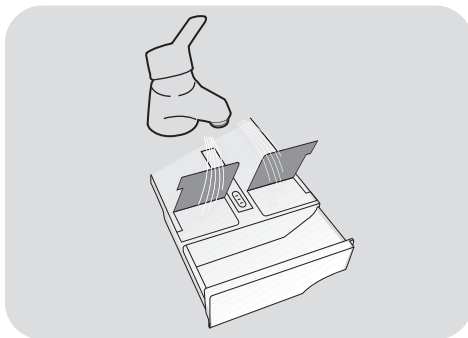

- Agite a gaveta para que a água flua por todos os compartimentos.

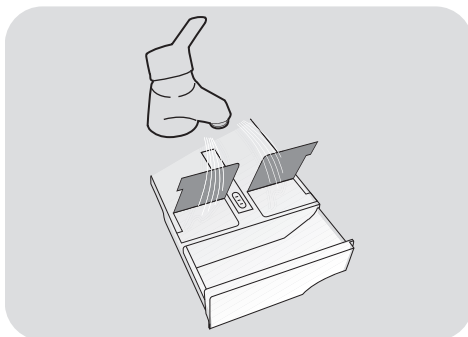

- Esvazie a gaveta de água em excesso e volte a introduzi-la completamente.

### **⚠ ATENÇÃO:**

**NÃO use produtos ácidos (por exemplo, vinagre) ou detergentes agressivos para limpar a gaveta, para evitar danificar os vedantes e/ou peças internas do aparelho.**

## Limpar o filtro da bomba

- Este eletrodoméstico tem um filtro especial que retém resíduos maiores que poderiam bloquear o sistema de drenagem tais como botões ou moedas (dependendo do modelo, considere a versão **A** ou **B**).

### **Recomendamos verificar e limpar o filtro 5 ou 6 vezes por ano.**

- Desligue a máquina da tomada elétrica.
- Antes de desencaixar o filtro, recomendamos que use um pano absorvente, para que o chão não fique molhado com a água que se possa espalhar.
- Rode o filtro no sentido contrário ao dos ponteiros do relógio até o ter no limite da posição vertical.
- Remova e limpe o filtro; quando terminar, volte a colocá-lo, girando no sentido dos ponteiros do relógio.
- Repita os passos anteriores de forma inversa para voltar a colocar o filtro e montar todos os componentes.

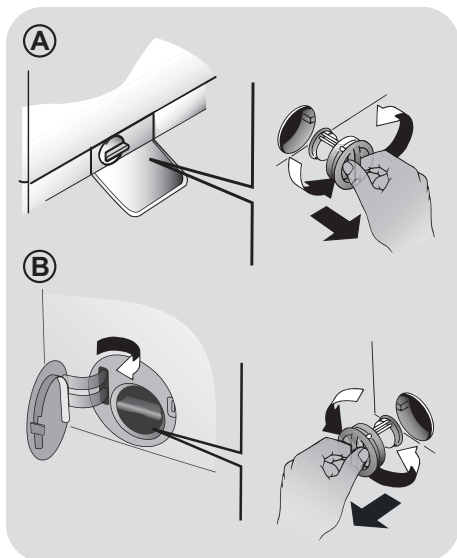

## Sugestões de mudança de local da máquina ou períodos prolongados de não utilização

- Se o aparelho for mantido numa divisão não aquecida durante longos períodos de tempo, todos os resíduos de água devem ser completamente removidos dos tubos.
- Desligue a máquina da tomada de alimentação elétrica.
- Retire o tubo de drenagem e deixe escorrer toda a água para um recipiente.
- Fixe o tubo de drenagem com a correia assim que terminar a operação.

**PARA MODELOS COM SISTEMA AUTOMÁTICO DE DOSEAMENTO DE AMACIADOR E DETERGENTE LÍQUIDO: caso necessite de inclinar ou de movimentar a máquina, retire a gaveta do detergente antes de continuar, mantendo-a na horizontal de modo a evitar fugas.**

## 6. GUIA RÁPIDO DE UTILIZAÇÃO

Esta máquina de lavar adapta automaticamente o nível da água ao tipo e quantidade de roupa a lavar. Este sistema permite uma redução nos consumos de energia e uma sensível redução dos tempos de lavagem.

### Seleccção de programas

- Ligue a máquina e seleccione o programa pretendido.
- Ajuste a temperatura de lavagem se necessário e pressione os botões de "opções", escolhendo as pretendidas.

### SECAGEM

Se desejar que o ciclo de secagem comece imediatamente a seguir ao de lavagem, seleccione o programa adequado com o selector de programas.

De outra forma, também pode deixar terminar o programa de lavagem, esvaziar a máquina, voltar a carrega-la com o que quer secar e definir o programa desejado.

- Pressione o botão **INÍCIO/PAUSA** para iniciar a lavagem.
- A mensagem "End" vai aparecer no display ou o led correspondente vai acender-se no fim do programa.

Esprete até que a luz de **SEGURANÇA DA PORTA** se apague antes de abrir a porta.

- Desligue a máquina.

Para qualquer tipo de lavagem, veja a tabela de programas e siga as operações pela sequência indicada.

### Dados técnicos

**Pressão do sistema hidráulico:**  
min 0,05 Mpa / max 0,8 Mpa

**Velocidade de centrifugação:**  
verifique a placa de identificação.

**Potência absorvida/ Fusível/ Tensão:**  
verifique a placa de identificação.

## 7. CONTROLOS E PROGRAMAS

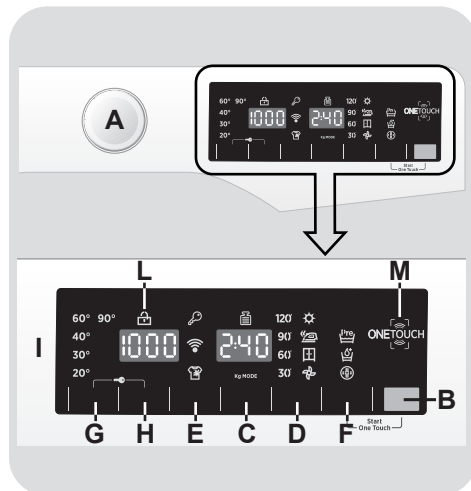

PT

- A** Selector de programas com posição OFF
- B** Botão **INÍCIO/PAUSA**
- C** Botão de **INÍCIO DIFERIDO**
- D** Botão de **SELECCÇÃO DE SECAGEM / FUNÇÃO VAPOR**
- E** Botão **RÁPIDOS / NÍVEL DE SUJIDADE**
- F** Botão de **OPÇÕES**
- G** Botão de **SELECCÇÃO DA TEMPERATURA**
- H** Botão de **SELECCÇÃO DA CENTRIFUGAÇÃO**
- F+B** **INICIAR O ONE TOUCH**
- G+H** **TRANCA**
- I** Painel Digital
- L** Indicador luminoso de **SEGURANÇA DA PORTA**
- M** Área **ONE TOUCH**

## **ATENÇÃO:**

Não toque no display sem ter a ficha na tomada porque a máquina calibra o sistema durante os primeiros segundos: se tocar no painel display a máquina não conseguirá trabalhar em condições. Nesse caso, remova a ficha e repita a operação.

## **SELECTOR DE PROGRAMAS com posição OFF**

Quando o selector de programas está accionado, o painel mostra por indicadores luminosos o programa que foi seleccionado.

Para poupar energia, no fim de cada ciclo ou em períodos inactivos, o nível de contraste do painel digital vai diminuir.

**Nota: Para desligar a máquina, gire o selector de programas para a posição OFF.**

- Pressione o botão **INÍCIO/PAUSA** para iniciar o ciclo.
- Uma vez que o programa esteja seleccionado, o selector de programas vai ficar nesse programa até que o ciclo termine.
- Após a visualização da palavra "**End**" no visor e da luz de **SEGURANÇA DA PORTA** se ter apagado, é possível abrir a porta.
- Desligue a máquina, girando o selector de programas para a posição **OFF**.

**O selector deve regressar à posição OFF no fim de cada ciclo de lavagem ou quando se inicia uma subsequência de ciclos de lavagem de forma a que o programa seguinte seja seleccionado e arranque.**

## **Botão INÍCIO/PAUSA**

**Feche a porta antes de seleccionar o botão INÍCIO/PAUSA.**

- Pressione para iniciar o ciclo seleccionado.

**A partir do momento em que o botão INÍCIO/PAUSA é pressionado, a máquina pode levar alguns segundos até começar a funcionar.**

## **FAZER PAUSA NA MÁQUINA**

- Mantenha o botão **INÍCIO/PAUSA** premido durante cerca de **2 segundos** (alguns indicadores de luz e o visor de tempo restante piscam, mostrando que a máquina está parada).

**Por motivos de segurança, e em alguns ciclos de lavagem, a porta apenas pode ser aberta se o nível de água estiver abaixo do seu nível inferior e se a temperatura for inferior a 45°C. Se estas condições forem satisfeitas, espere que a luz **SEGURANÇA DA PORTA** se apague antes da abertura da porta.**

- Prima o botão **INÍCIO/PAUSA** novamente para reiniciar o programa a partir do ponto onde parou.

## **CANCELAR O PROGRAMA**

- Para cancelar o programa, posicione o selector na posição **OFF**.
- Espere **2 minutos** até que o sistema de segurança permita destrancar a porta.

## Botão de INÍCIO DIFERIDO

● Este botão permite-lhe pré programar um ciclo de lavagem, adiando até um máximo de **24 horas**.

● Para retardar o início de um ciclo, siga os seguintes procedimentos:

- Selecciono o programa pretendido.
- Pressione o botão uma vez para o activar (aparecerá **h00** no painel) e depois pressione de novo para definir **1 hora** de atraso (vai aparecer **01h** no painel). O atraso pré definido vai aumentar **1 hora** de cada vez que o botão for pressionado, até que apareça **24h** no painel, se pressionar de novo o botão vai apagar a definição se chegar com o botão até ao valor zero.
- Confirme pressionando o botão **INÍCIO/PAUSA**. A contagem de crescente do tempo vai começar e assim que finalizar o programa escolhido arranca automaticamente.

● É possível cancelar o início diferido rodando o selector de programas para **OFF**.

*Se houver uma interrupção no fornecimento de energia enquanto a máquina está a funcionar, quando a energia é reestabelecida a máquina começa do princípio da fase em que estava quando se perdeu a energia.*

Os botões de opção deve ser seleccionados antes de pressionar o botão **INÍCIO/PAUSA**. Se for seleccionada uma opção que não seja compatível com o programa seleccionado, de seguida, a luz indicadora dessa opção vai piscar e depois apaga-se.

## Botão de SELEÇÃO DE SECAGEM / FUNÇÃO VAPOR

Este botão permite escolher entre duas opções diferentes:

## - SELEÇÃO DE SECAGEM

● **Faça um ciclo de lavagem / secagem automática:**

após a seleção do programa de lavagem de acordo com o tipo de roupa, selecione um grau de secagem, pressionando este botão. No fim do programa de lavagem, o ciclo de secagem selecionado será iniciado automaticamente.

*Se um programa de lavagem que não é compatível com a secagem automática tenha sido selecionado, não vai ser possível ativar esta função.*

**Não pode exceder a carga de secagem máxima indicada no quadro do programa, caso contrário, a roupa não ficará seca de forma satisfatória.**

● Se pretender excluir a seleção **antes do início do programa**, por favor, pressione repetidamente o botão até que as luzes se apaguem ou o seletor de programas tenha sido reposto na posição **OFF**.

● **Fazer apenas um ciclo de secagem:** após a seleção pelo botão direito dos programas de secagem, seleccionando de acordo com o tipo de tecido, pressionando este botão é possível seleccionar um grau de secagem que pretende, que é diferente da definição padrão, que é dada por defeito (exceto para o programa de secagem de lãs).

● Para excluir o ciclo **durante a fase de secagem**, por favor, pressione o botão por aproximadamente **3 segundos**.



## **ATENÇÃO:**

depois de cancelar o programa de secagem, a fase de arrefecimento vai começar e terá que esperar cerca de **10/20 minutos** antes de abrir a porta.

● Após a visualização da palavra **"End"** no visor e da luz de **SEGURANÇA DA PORTA** se ter apagado, é possível abrir a porta.

**Também é possível cancelar o ciclo de secagem, rodando o selector de programas para a posição OFF. É necessário esperar o fim da fase de arrefecimento (10/20 minutos) e a saída da luz SEGURANÇA DA PORTA antes de abrir a porta.**

## - FUNÇÃO VAPOR

Após a seleção do programa "**VAPOR**", seleccione entre três diferentes intensidades de tratamento a vapor, que são adequadas para roupas secas ou molhadas e de acordo com o tipo de tecido:

### - Vapor Sintéticos / Mistos (*Seleção pré-definida*) **P1 aparece no visor**

Este programa é adequado para sintéticos e roupas mistas. No caso de roupa molhada (isto é, após a lavagem) é indicado para relaxar vincos após centrifugação, no caso de roupa seca, serve para ajudar a atingir o nível de humidade ideal para um engomar fácil. O tempo do ciclo é de duração média.

### - Vapor Algodões (*pressione apenas um botão*) **P2 aparece no visor**

Este programa é sugerido para roupas de algodão. No caso de roupa molhada (isto é, imediatamente após a lavagem) é um programa indicado para relaxar os vincos das roupas após a centrifugação. No caso de roupa mais seca, ajuda a atingir o nível de humidade ideal para um engomar fácil. O tempo de duração do ciclo é médio.

### - Refrescar com Vapor (*Pressione dois botões*) **P3 aparece no visor**

Graças à ação de vapor, o ciclo permite refrescar e relaxar vincos na roupa após esta ser usada. O programa consiste numa fase inicial em que o vapor funciona e numa fase final em que o excesso de humidade é removido para permitir um

uso imediato das peças de roupa. Este ciclo é adequado para roupas já secas que só necessitem de ser refrescadas.

A função é adequado para um máximo de 1,5 kg de carga.

## Botão RÁPIDOS / NÍVEL DE SUJIDADE

Este botão permite escolher entre duas opções diferentes, dependendo do programa seleccionado.

### - RÁPIDOS

O botão fica activado quando seleccionar o programa **RAPID CARE (14'/30'/44')**. Programe no botão, seleccionando um dos três períodos de tempo indicados.

### - NÍVEL DE SUJIDADE

- Uma vez que o programa tenha sido seleccionado, o tempo de lavagem previsto para esse programa será mostrado automaticamente.
- Esta opção permite que escolha entre 3 níveis de intensidade de lavagem, modificando a duração do programa, dependendo do nível de sujidade dos tecidos (pode ser usado somente em alguns programas, como mostrado na tabela de programas).

## Botão de OPÇÕES

Este botão permite escolher entre três opções diferentes:

### - PRÉ- LAVAGEM

- Esta opção permite fazer uma pré-lavagem, o que é muito útil para tratar de nós e manchas difíceis e muito entranhadas (apenas pode ser usado em alguns programas).
- Recomendamos que use apenas 20% da quantidade de detergente recomendada no pacote do detergente.

## - AQUAPLUS

- Esta opção (disponível apenas em alguns programas) permite que lave a carga de roupa numa quantidade muito maior de água e isso, juntamente com a nova ação combinada dos ciclos de rotação do tambor, que é cheio e esvaziado de água, vai proporcionar-lhe uma lavagem perfeita, em que o detergente dissolve perfeitamente a sujidade, garantindo uma ação de limpeza eficiente em todas as peças de roupa.
- Esta função foi concebida para roupas de pessoas com pele delicada e sensível, para que a roupa tenha o mínimo de resíduos de detergente, o que poderia causar irritações ou alergias.
- Aconselha-se também usar essa função para a roupa de bebés e crianças e, em caso de lavagens de roupa muito suja, situações em que é necessária uma grande quantidade de detergente ou ainda na lavagem de toalhas e peças de roupa cujas fibras têm a tendência para acumular o detergente.

## - HIGIENE+

Pode activar esta opção somente quando estiver definido um programa a 60°C de temperatura. Esta opção permite dar uma higienização extra às suas roupas, mantendo a mesma temperatura, durante toda a lavagem.

## Botão de SELECÇÃO DA TEMPERATURA

- Este botão permite alterar a temperatura dos ciclos de lavagem.
- Não é possível aumentar a temperatura acima do máximo permitido para cada programa, a fim de poupar os tecidos.
- Se quiser realizar uma lavagem a frio todos os indicadores devem estar desligados.

## Botão de SELECÇÃO DA CENTRIFUGAÇÃO

- Ao pressionar o botão, é possível reduzir a velocidade máxima, e, se desejar, o ciclo de centrifugação pode ser cancelado.
- Se a etiqueta não indicar a informação específica, é possível utilizar a rotação máxima prevista para o programa.

**Para evitar danos nos tecidos, que não é possível aumentar a velocidade em relação ao máximo permitido para cada programa.**

- Para reactivar o ciclo de centrifugação, pressione o botão até chegar à velocidade de centrifugação que gostaria de definir.
- É possível alterar a velocidade de centrifugação sem parar a máquina.

**Uma dosagem excessiva de detergente pode causar espuma excessiva. Se o aparelho detectar a presença de espuma excessiva, pode excluir a fase de centrifugação estender a duração do programa e aumentar o consumo de água.**

**A máquina está equipada com um dispositivo eletrónico especial, que impede que o ciclo de centrifugação desequilibre a carga. Isso reduz o ruído e as vibrações na máquina e assim prolonga a vida útil da sua máquina.**

## INICIAR O ONE TOUCH

Pressione simultaneamente os botões **INÍCIO/PAUSA** e **OPÇÕES** para permitir iniciar o ciclo que foi previamente descarregado da App na posição **One Touch** que foi previamente selecionada no botão seletor de programas (veja a secção dedicada a este tema no manual de instruções).

## TRANCA

- Pressionar simultaneamente os botões **SELECÇÃO DA TEMPERATURA** e **SELECÇÃO DA CENTRIFUGAÇÃO** durante cerca de **3 segundos**, a máquina permite bloquear as teclas. Desta forma, pode evitar fazer alterações acidentais ou indesejadas se um botão na tela for pressionado acidentalmente durante um ciclo.
- O bloqueio da tranca pode ser cancelado pressionando os dois botões simultaneamente novamente ou desligando o aparelho.

## Painel Digital

O painel display digital permite-lhe estar constantemente informado sobre o progresso dos programas e o estado de funcionamento da máquina.

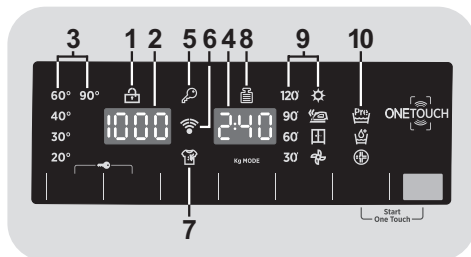

### 1) INDICADOR LUMINOSO DE SEGURANÇA DA PORTA

- O ícone indica que a porta está fechada.

**Feche a porta antes de seleccionar o botão INÍCIO/PAUSA.**

- Quando o botão **INÍCIO/PAUSA** é pressionado e a porta da porta é fechada o indicador luminoso vai piscar momentaneamente e ficar iluminado.

Se a porta não estiver convenientemente fechada, a luz continuará a piscar cerca de **7 segundos**, período de tempo após o qual o comando **INÍCIO** vai ficar desactivado automaticamente. Nesse caso, feche a porta convenientemente e pressione de novo o botão **INÍCIO/PAUSA**.

- Espere até que a luz de **SEGURANÇA DA PORTA** se apague antes de abrir a porta.

### 2) VELOCIDADE DE CENTRIFUGAÇÃO

Aqui é mostrada a velocidade de centrifugação do programa seleccionado, que pode ser alterado ou omitido no respectivo botão.

### 3) INDICADORES LUMINOSOS DE SELECÇÃO DA TEMPERATURA

Esta mostra a temperatura de lavagem do programa seleccionado pode ser alterada (nos casos em que é permitido) pelo respectivo botão.

Se quiser realizar uma lavagem a frio todos os indicadores devem estar desligados.

### 4) DURAÇÃO DOS CICLOS

- Quando um programa é seleccionado, o painel automaticamente vai mostrar a duração do ciclo, que pode variar dependendo das opções seleccionadas.
- Uma vez que um programa tenha sido iniciado, vai ser constantemente informado sobre o tempo que falta até ao fim do mesmo.
- A máquina calcula o tempo até ao fim do programa seleccionado com base numa carga standard e duração do ciclo. O sistema corrige o tempo de acordo com o tamanho e tipo de carga que colocou na máquina.
- Se estiver seleccionado o programa automático de lavagem/secagem, no fim da fase de lavagem, o tempo que falta até ao fim do período de secagem aparecerá no display.

## 5) INDICADOR LUMINOSO NÍVEL DE SUJIDADE

O indicador luminoso indica que os botões estão trancados.

## 6) Wi-Fi (só em alguns modelos)

- Nos modelos com opção Wi-Fi, o ícone indica que o sistema Wi-Fi está a funcionar.
- Para todas as informações sobre as funcionalidades da app e as instruções para uma configuração fácil do Wi-Fi, por favor, consulte a seção "**Download**", descarregamentos, em: <http://wizardservice.candy-hoover.com>.

## 7) INDICADOR LUMINOSO DE VAPOR

A luz indicadora mostra a selecção que foi feita das opções mais relevantes.

## 8) Kg MODE (esta função só pode ser ativada em certos programas)

- Durante os primeiros minutos do ciclo, o indicador do "**Kg MODE**" vai indicar ao sensor inteligente o peso da carga de roupa e ajustar o tempo do ciclo de lavagem, a quantidade de água e consumo de energia eléctrica de acordo com a carga de roupa introduzida na máquina.
- Em todas as fases da lavagem o "**Kg MODE**" permite monitorizar a informação da carga de roupa a lavar e, nos primeiros minutos da lavagem, vai ser determinado o seguinte:
  - Ajuste da quantidade de água necessária;
  - Determina a duração do ciclo de lavagem;
  - Controlo do enxaguamento de acordo com o tipo de tecidos seleccionados para lavar;
  - Ajuste do ritmo da rotação do tambor de acordo com o tipo de tecidos a lavar;
  - Reconhecimento da presença de espuma, aumentando se necessário, a quantidade de água durante o enxaguamento;

- Ajuste da velocidade de centrifugação de acordo com a carga de roupa, evitando, dessa forma, qualquer tipo de desequilíbrio.

## 9) INDICADORES LUMINOSOS DE SELEÇÃO DE SECAGEM

Os indicadores exibem os graus de secagem que podem ser seleccionados pelo botão correspondente:

### Programas de secagem automáticos



#### SECAGEM EXTRA

(para toalhas, roupa de banho e cargas grandes e com muita humidade).



#### SECAGEM PARA ENGOMAR

(esta secagem deixa a roupa pronto para ser engomada).



#### SECAGEM PARA PENDURAR

(para peças de roupa que vão ser penduradas sem engomar).

### Tempos dos programas de secagem

120'  
90'  
60'  
30'

Podem ser usados para seleccionar programas com tempos programados.

### Fase de arrefecimento



Acontece durante a fase final, tratase de um período de arrefecimento nos últimos 10 a 20 minutos do ciclo de secagem.

## 10) INDICADORES LUMINOSOS OPÇÕES

O indicador luminoso mostra as opções que podem ser seleccionadas pelo botão correspondente.

## ONE TOUCH

Este electrodoméstico está equipado com a tecnologia **One Touch** que permite interagir, através da App, com smartphones do sistema Android equipados com função NFC - Near Field Communication.

- Descarregue a App **Hoover Wizard** através do seu smartphone.

A App **Hoover Wizard** está disponível para aparelhos com sistema Android e iOS, para tablets e smartphones. No entanto, pode interagir com o electrodoméstico e tirar vantagens através da tecnologia por toque apenas através dos smartphones Android equipados com a tecnologia NFC, de acordo com as seguintes definições:

Android smartphone com tecnologia NFC	Interacção com a máquina + conteúdos
Android smartphone without NFC technology	Apenas conteúdos
Tablet Android	Apenas conteúdos
iPhone Apple	Apenas conteúdos
iPad Apple	Apenas conteúdos

A gestão e o controlo da máquina via App só é possível "pela proximidade": não é, portanto, possível realizar operações remotas (por exemplo: a partir de outra divisão; fora da casa).

## FUNÇÕES

As principais funções de que pode tirar partido com a App são as seguintes:

- **Treinador de Voz** – Um guia para escolher o ciclo ideal com apenas 3 ordens de voz (tecidos/tipos de roupa, cor, nível de sujidade).

- **Programas** – para descarregar e usar novos programas de lavagem.

- **Tratamento Inteligente** – ciclos de Auto Higiene e Análise Rápida e guia de problemas e avarias.

- **Relatórios** – Estatísticas e dicas para um uso mais eficiente da máquina.

Veja todos os detalhes das funções One Touch no modo demo da App ou acesse a:  
[www.hooveronetouch.com](http://www.hooveronetouch.com)

## COMO USAR O ONE TOUCH

### PRIMEIRA VEZ – Registo da máquina

- Entre no menu "**Configurações**" do seu smartphone Android e active a função NFC (wifi sem fios) dentro do menu "**Wireless & Redes**".

Dependendo do modelo e da versão do sistema IOS, o processo da activação NFC poderá ser diferente. Leia o manual de instruções do smartphone para proceder em conformidade.

- Rode o botão para a posição **One Touch** para activar o sensor no painel.
- Abra a App, crie o perfil de utilizador e registe o aparelho seguindo as instruções apresentadas no visor ou siga o "**Guia Rápido**" presente na máquina.

Mais informações, F.A.Q. e o vídeo para um registo fácil e rápido disponível em:  
[www.hooveronetouch.com/how-to](http://www.hooveronetouch.com/how-to)

- Cada vez que pretenda gerir a máquina através da App, primeiro terá que accionar o modo **One Touch**, rodando o botão para a posição correcta.
- Certifique-se que destrancou o ecrã do telephone (se estiver em modo stand-by) e que activou a função NFC; de contrário, siga os passos mencionados anteriormente.
- Se deseja iniciar um ciclo de lavagem, carregue a roupa, o detergente e feche a porta.
- Escolha a função desejada na App (por exemplo ∴ iniciar um programa, o ciclo de Análise Rápida, estatísticas de atualização, etc ...).
- Siga as instruções no ecrã display do telefone, mantendo-o o logotipo **One Touch** no painel da máquina, quando solicitado pela App.



- Para reiniciar um ciclo que já foi descarregado na posição **One Touch**, por favor, gire o botão de controlo para a posição com o mesmo nome, em seguida pressione os botões **START/PAUSA** e **OPÇÕES** ao mesmo tempo, como mostrado no painel de controlo.

Coloque o smartphone de forma a que a antena NFC na parte traseira corresponda à posição do logotipo One Touch no aparelho (veja a imagem abaixo).





















Se não sabe a posição da sua antena NFC, mova ligeiramente o smartphone num movimento circular sobre o logotipo One Touch até que a App confirme a ligação. Para que a transferência de dados seja bem sucedida, é essencial manter o smartphone perto do painel **DURANTE TODOS OS SEGUNDOS** do procedimento; uma mensagem no dispositivo irá informar sobre o resultado correto da operação e referir quando já for possível tirar o smartphone de perto da máquina.

Capas grossas ou adesivos metálicos no smartphone podem afectar ou impedir a transmissão de dados entre a máquina e o telefone. Se necessário, deve removê-los.

A substituição de alguns componentes do smartphone (por exemplo, tampa traseira, bateria, etc ...) com peças não originais, pode resultar na remoção da antena NFC, impedindo a utilização plena da App.

## Tabela de programas

PROGRAMA		 (MAX.) * (veja no painel de controlo)								1)  °C (MAX.)	1) 			
		6+4kg	8+5kg	9+5kg	9+6kg	10+6kg	12+9kg	13+8kg	14+9kg		2		1	
	ALGODÃO 2) 4)	6	8	9	9	10	12	13	14	90°	●	●	(●)	
<b>ECO</b> 40-60	ECO 40-60 2) 4)	6	8	9	9	10	12	13	14	60°	●	●		
<b>ECO</b> 40-60 + 	LAVAR E SECAR (ECO 40-60 +  )	4	5	5	6	6	9	8	9	-	●	●		
	LÃS & CUIDADO SUAVIDADE 4)	1	2	2	2	2	2,5	2,5	2,5	30°	●	●		
	20°C 2) 4)	6	8	9	9	10	12	13	14	20°	●	●		
	MISTOS 2) 4)	3	4	4,5	4,5	5	6	6,5	7	60°	●	●	(●)	
	DRENAGEM E CENTRIFUGAÇÃO	-	-	-	-	-	-	-	-	-				
	ENXAGUAMENTO	-	-	-	-	-	-	-	-	-	△	●		
Active Steam 	VAPOR	1,5	1,5	1,5	1,5	1,5	1,5	1,5	1,5	-				
 14'/30'/44'	CUIDADO RÁPIDO 3) 4)	14'	1	1,5	1,5	1,5	1,5	2	2	2	30°	●	●	
	30'	2	2,5	2,5	2,5	2,5	3	3	3	30°	●	●		
	44'	3	3,5	3,5	3,5	3,5	4	4	4	40°	●	●		
 59'	ALL IN ONE 59' 4)	6	8	9	9	10	12	13	14	40°	●	●		
 EXTRA CARE	CUIDADO EXTRA 4)	3	4	4,5	4,5	5	6	6,5	7	30°	●	●		
 SECAJEM	LÃS	1	1	1	1	1	1	1	1	-				
	MISTOS TEMPERATURA BAIXA	3	4	4,5	4,5	5	6	6,5	7	-				
	ALGODÕES TEMPERATURA ALTA	4	5	5	6	6	9	8	9	-				
One Touch 	Configuração personalizável do botão que tem que seleccionar para interagir com a APP no smartphone e para descarregar os ciclos (veja a secção dedicada). A máquina define o programa padrão Auto Higiene concebido para higienização da máquina.													

## Por favor leia estas notas:

\* A capacidade máxima de roupa seca, depende do modelo (veja o painel de controlo).

### △ (Apenas para modelos com compartimento para detergente líquido)

Quando apenas um número limitado de peças de roupa apresentam nós que necessitam de tratamento prévio com lixívia, anti nós ou outros detergentes líquidos, esses detergentes devem ser introduzidos no respectivo compartimento da máquina previamente e essas peças de roupa vão ter um tratamento especial prévio em separado das outras. Coloque a lixívia no recipiente de aditivos, que fica no compartimento marcado com "2" na gaveta do detergente e programe o programa especial ENXAGUAMENTO.

Quando esta fase tiver terminado, desligue o aparelho, adicione o resto da roupa e proceda com uma lavagem normal no programa mais adequado ao tipo de tecidos.

- Apenas com a opção PRÉ-LAVAGEM seleccionada (programas com a opção PRÉ-LAVAGEM disponível).
- 1) Quando um programa é seleccionado, no visor é mostrada a temperatura de lavagem recomendada que pode ser mudada (quando permitido pelo programa) pelo botão respectivo, sendo que não é possível ter um temperatura acima da máxima permitida.
- 2) Para os programas específicos que o permitem, pode regular a duração e intensidade da lavagem utilizando o botão NÍVEL DE SUJIDADE.
- 3) Selecione o programa CUIDADO RAPIDO no selector de programas e escolha um dos 3 programas rápidos disponíveis: 14', 30' e 44'.
- 4) Programas de secagem automática.

## INFORMAÇÃO PARA OS LABORATÓRIOS DE TESTE

### PROGRAMAS STANDARD DE ACORDO COM a Diretiva 96/60/CE

#### LAVAGEM:

PROGRAMA **ECO 40-60**  
DEFINIR A TEMPERATURA PARA 60°C

#### SECAGEM:

PROGRAMA DE SECAGEM  
**ALGODÕES TEMPERATURA ALTA**  
GRAU DE SECAGEM  
**SECAGEM PARA GUARDAR**

### PROGRAMAS STANDARD DE ACORDO COM (EU) N.º 2019/2023

#### LAVAGEM:

PROGRAMA **ECO 40-60**

#### LAVAR E SECAR:

PROGRAMA **ECO 40-60 +**  
GRAU DE SECAGEM  
**SECAGEM PARA GUARDAR**

## Descrição dos programas

Para lavar diferentes tipos de tecidos e com vários graus de sujidade, a máquina de lavar roupa tem programas específicos para as várias necessidades de lavagem (consulte a tabela de programas).

**Selecione o programa de acordo com as instruções de lavagem que aparecem nas etiquetas, especialmente a temperatura máxima recomendada.**

## LAVAGEM



### ATENÇÃO:

#### RECOMENDAÇÃO DE DESEMPENHO DE LAVAGEM IMPORTANTE.

- **As roupas novas, coloridas, devem ser lavadas separadamente pelo menos 5 ou 6 lavagens.**
- **Certas peças escuras grandes tais como jeans e toalhas devem ser sempre lavadas separadamente.**
- **Nunca misture tecidos coloridos QUE POSSAM DESBOTAR.**

### One Touch

A configuração personalizável do botão que o utilizador tem que fazer quando desejar transferir um comando da App para a máquina ou descarregar/iniciar um ciclo (veja a secção dedicada e o manual de instruções da APP para mais informações). Na opção One Touch a máquina define como padrão o ciclo "**Auto Higiêne**", concebido para higienizar o tambor, remove os maus cheiros e melhora a vida útil da máquina de lavar. Certifique-se que inicia o ciclo "**Auto Higiêne**" sem roupa na máquina, usando apenas detergente em pó. Deixe a porta da máquina aberta no final do ciclo de secagem para permitir a secagem do tambor. Recomenda-se este procedimento a cada 50 lavagens.

### ALGODÃO

Este programa é adequado para lavar roupas de algodão com cores a 40°C ou

para garantir o mais elevado grau de limpeza em roupas de algodão resistentes com uma lavagem a 60°C ou 90°C. A centrifugação final é efectuada na velocidade máxima para garantir uma excelente remoção da água.

### ECO 40-60

O programa **ECO 40-60** consegue limpar roupa de algodão com sujidade normal adequada para lavagem a 40°C ou 60°C, em conjunto, no mesmo ciclo. Este programa é utilizado para avaliar a conformidade com a legislação EU Ecodesign (design de produtos amigos do ambiente).

### LAVAR E SECAR (ECO 40-60 + )

O ciclo **LAVAR E SECAR** consegue limpar roupa de algodão com sujidade normal adequada para lavagem a 40°C ou 60°C, em conjunto no mesmo ciclo e seca-la de tal forma que pode ser imediatamente guardada num armário. Este programa é utilizado para avaliar a conformidade com a legislação EU Ecodesign (design de produtos amigos do ambiente).

### LÃS & CUIDADO SUAVIDADE

Este programa efetua um ciclo de lavagem dedicado aos tecidos de lã "Laváveis à máquina", aos artigos que têm de ser lavados à mão e ao tratamento de peças de roupa delicadas e tecidos preciosos. Este programa lava a baixa temperatura durante 49 minutos. Recomendado para cargas reduzidas.

### 20°C

Este programa inovador, que se caracteriza por um desempenho de lavagem excelente, permite-lhe lavar tecidos e cores diferentes em simultâneo, como algodões, sintéticos e tecidos mistos e apenas a 20°C.

O consumo deste programa corresponde a cerca de 40% do consumo de um programa convencional para algodão a 40°C.

### MISTOS

Este programa permite a lavagem em simultâneo de diferentes tipos de tecidos e cores. O movimento de rotação do tambor e os níveis de água são otimizados, ambos durante a fase de lavagem e enxaguamento. A centrifugação suave garante uma formação reduzida de vincos no tecido.

## DRENAGEM E CENTRIFUGAÇÃO

O programa combina descarga e centrifugação máxima. Pode excluir ou diminuir a centrifugação com o botão SELEÇÃO DA CENTRIFUGAÇÃO.

## ENXAGUAMENTO

Este programa tem 3 enxaguamentos e uma centrifugação intermédia (que pode ser reduzida ou excluída com o botão apropriado). É usado para enxaguar qualquer tipo de tecido, a seguir a uma lavagem à mão, por exemplo.

## VAPOR

Este programa exclusivo usa um tratamento de vapor que permite reduzir e relaxar os vincos atingindo o nível de humidade ideal para um engomar perfeito e mais fácil. Através de um botão dedicado, é possível seleccionar três níveis diferentes de intensidade, personalizar o programa para peças secas ou molhadas e o tipo de tecido.

## CUIDADO RAPIDO (14'/30'/44')

Economia sem comprometer a lavagem! Este novo programa pode ser utilizado para obter excelentes resultados enquanto poupa água, energia, detergente e tempo. Esta opção lava a uma temperatura média adequada a qualquer tipo de tecido. Recomendado para cargas pequenas e peças ligeiramente sujas.

## ALL IN ONE 59'

Este programa permite-lhe lavar juntos diferentes tipos de tecidos tais como algodões, sintéticos e tecidos mistos em apenas 59 minutos, usando a carga completa da máquina de lavar, a uma temperatura de 40°C (ou inferior). Este programa é especialmente adequado para tecidos ligeiramente sujos.

## CUIDADO EXTRA

Este novo programa pode ser utilizado para lavar roupa de cores resistentes e de tecidos diferentes sem alterar o seu aspeto e textura originais. Através de uma emulsão perfeita de água e detergente, garante-se o melhor cuidado possível das suas roupas, com um desempenho de lavagem ideal a uma temperatura de 30°C.

## SECAGEM

### ATENÇÃO:

Os dispensadores (pequenos recipientes que se colocam dentro da máquina junto com a roupa) de detergente que se usam para os ciclos de lavagem devem ser retirados antes de se iniciar o ciclo de secagem.

O tambor vai mudando de direcção para que a roupa não fique com muitas rugas e para prevenir que esta se enrole. O ar frio de arrefecimento também é usado nos últimos 10 a 20 minutos para reduzir vincos e rugas.

## LÃS

Programa de secagem a baixa temperatura, ideal para secar roupas de lã com o máximo cuidado e suavidade, reduzindo o desgaste dos tecidos e evitando que fiquem com borbotos. Sugere-se virar a roupa do avesso antes da secagem. O tempo é relacionado com a carga de roupa e a velocidade de rotação escolhida para a lavagem. O ciclo é adequado para pequenas cargas, no máximo 1 kg de roupa (3 blusas).



APPAREL CARE

O ciclo de secagem de lãs desta máquina foi aprovado pela "The Woolmark Company" para a secagem de artigos de lã laváveis na máquina, desde que as peças de roupa sejam lavadas e secas de acordo com as instruções da etiqueta do vestuário e as sugestões do fabricante da máquina. No Reino Unido, Irlanda, Hong Kong e Índia, a marca Woolmark é uma marca certificada. M1715

## MISTOS TEMPERATURA BAIXA

Programas de baixas temperaturas recomendados para acrílicos, sintéticos e tecidos mistos (verifique sempre primeiro a etiqueta da roupa).





## ALGODÕES TEMPERATURA ALTA

Programas de alta temperatura recomendados para algodões e linhos (mas certifique-se sempre primeiro na etiqueta da roupa se pode ser seca em secador).

## 8. CICLO DE SECAGEM

- As indicações dadas são genéricas, no entanto é necessária alguma prática para obter os melhores resultados de secagem.
- Nas primeiras utilizações recomendamos um tempo de secagem mais baixo do que o indicado para que se possa habituar à máquina e estabelecer o nível de secagem desejado.
- Recomendamos que não seque na máquina tecidos que se possam esfiampar, como tapetes ou outros, para evitar que as condutas entupam.
- Recomendamos que escolha a roupa de acordo com as seguintes indicações:

### - Para proceder à secagem, tenha em consideração os símbolos que estão presentes nas etiquetas das roupas

-  Pode ser seco no secador.
-  Pode ser seco a alta temperatura.
-  Só pode ser seco a baixa temperatura.
-  **NÃO PODE** ser seco no secador de roupa.

**Se a peça de roupa não tiver indicação de secagem na etiqueta, deve assumir-se que não deveser seca no secador.**

### - Pelo tamanho e espessura







Sempre que a carga de lavagem for maior do que a capacidade de secagem, separe a roupa para secar de acordo com a sua textura e espessura (por exemplo, roupas finas para um ciclo e roupas grossas e turcos noutro ciclo de secagem).

### - Por tipos de tecidos

Algodões/linhos: turcos, toalhas, roupa de cama. Sintéticos: blusas, camisolas, calças, etc. Feitas de poliéster ou poliamida, bem como tecidos com fibras mistas (naturais e sintéticas).

- Apenas roupa que tenha sido centrifugada.

## A forma correcta de secar

- Abra a porta.
- Encha a máquina com a roupa, tendo em consideração não exceder a carga máxima de secagem indicada na tabela de programas. No caso de se tratarem de peças muito grandes (por ex. edredões) ou que tenham elevado nível de humidade, que sejam muito absorventes, como toalhas turcas ou calças de ganga, será boa ideia reduzir a carga para que esta não fique no máximo e seja possível a roupa secar no período de tempo recomendado.
- Feche a porta.
- Gire o botão selector de programas para o programa de secagem mais adequado à carga de roupa a secar.
- A máquina de lavar e secar pode efectuar os seguintes tipos de secagem:
  - **Baixa temperatura:** programa para secagem de tecidos de lã (símbolo ).
  - **Baixa temperatura:** programa para secagem de tecidos mistos ou sintéticos (símbolo ).
  - **Alta temperatura:** programa de secagem recomendado para algodões, roupa de cama, toalhas, linhos, etc... (símbolo ).
- Seleccione o grau de secagem que pretende:
  -  **SECAGEM EXTRA**  
(para toalhas, roupa de banho e cargas grandes e com muita humidade).
  -  **SECAGEM PARA ENGOMAR**  
(esta secagem deixa a roupa pronto para ser engomada).
  -  **SECAGEM PARA PENDURAR**  
(para peças de roupa que vão ser penduradas sem engomar).

- Se desejar seleccionar um **programa de secagem temporizado**, pressione o botão **SELECÇÃO DE SECAGEM** até que a luz indicadora do tempo pretendido se acenda.

**Ao seleccionar o programa de secagem de lãs, não é possível alterar o nível de secagem que está pré-definido.**

- A máquina vai calcular o tempo necessário de secagem de acordo com o tipo de roupa seleccionada e o nível de humidade remanescente que se deseja.
- Verifique se a torneira está ligada e se o tubo de descarga está correctamente posicionado.

### **ATENÇÃO:**

Não seque roupa com estofamento especial (por exemplo, mantas, casacos acolchoados, etc.) nem tecidos muito delicados. Se as roupas estiverem a pingar, carregue menos quantidade para evitar formação de rugas.

- Pressione o botão **INÍCIO/PAUSA** (o ecrã display vai mostrar-lhe o tempo que falta para terminar a secagem).

A máquina calcula o tempo até ao fim do programa seleccionado baseado numa carga standard, mas durante o ciclo o aparelho corrige o tempo de secagem de acordo com a composição e quantidade e da carga.

Durante a fase de secagem a máquina pode acelerar para uma alta velocidade com o fim de distribuir bem toda a roupa e otimizar os resultados e performances de secagem.

- O indicador do programa de secagem vai acender-se até que a fase de arrefecimento comece e o respectivo indicador permaneça ligado.

- Quando o programa terminar a palavra "**End**" vai aparecer no monitor display. Depois de **5 minutos** a máquina entra no modo standby (em certos modelos, o display pode mostrar isto em duas linhas).

- Desligue a máquina, girando o botão selector de programas para a posição **OFF**.

- Abra a porta e retire a roupa.

- Feche a torneira.

### **CANCELAR O PROGRAMA DE SECAGEM**

- Para cancelar o programa de secagem, mantenha pressionado por **3 segundos** o botão **SELECÇÃO DE SECAGEM**.

### **ATENÇÃO:**

Depois de cancelar o programa de secagem a fase de arrefecimento vai iniciar-se e deve aguardar **10 a 20 minutos** antes de abrir a porta.

*Para um correcto funcionamento da máquina é aconselhável nunca interromper os ciclos de secagem, a menos que seja estritamente necessário.*

## 9. CICLO AUTOMÁTICO LAVAGEM/SECAGEM

Não pode exceder a carga máxima de roupa para secar, caso contrário a roupa não ficará seca de forma satisfatória.

### - Lavagem

- Abra a gaveta e coloque a quantidade correcta de detergente.
- Consulte a tabela de programas conforme os tipos de tecido a serem lavados e o nível de sujidade (algodões muito sujos, por exemplo) e gire o botão selector para o programa desejado.
- Ajuste a temperatura de lavagem se necessário.
- Pressione os botões de opções especiais, se for o caso.
- Verifique se a torneira está ligada e se o tubo de descarga está correctamente posicionado.

### - Secagem

- Selecione o grau de secagem que pretende:



#### SECAGEM EXTRA

(para toalhas, roupa de banho e cargas grandes e com muita humidade).



#### SECAGEM PARA ENGOMAR

(esta secagem deixa a roupa pronto para ser engomada).



#### SECAGEM PARA PENDURAR

(para peças de roupa que vão ser penduradas sem engomar).

Se seleccionar o programa de lãs só o nível de secagem estabelecido por defeito estará disponível, não pode ser alterado.

- Se desejar seleccionar um **programa de secagem temporizado**, pressione o botão **SELECÇÃO DE SECAGEM** até que a luz indicadora do tempo pretendido se acenda.

- Pressione o botão **INÍCIO/PAUSA**.

- No fim da fase de lavagem o mostrador vai mostrar quanto tempo falta, respeitante à fase de secagem.

- O indicador do programa de secagem vai acender-se até que a fase de arrefecimento comece e o respectivo indicador permaneça ligado.

- Quando o programa terminar a palavra **"End"** vai aparecer no monitor display. Depois de **5 minutos** a máquina entra no modo standby (em certos modelos, o display pode mostrar isto em duas linhas).

- Desligue a máquina, girando o botão selector de programas para a posição **OFF**.

- Abra a porta e retire a roupa.

- Feche a torneira.

### CANCELAR O PROGRAMA DE SECAGEM

- Para cancelar o programa de secagem, mantenha pressionado por **3 segundos** o botão **SELECÇÃO DE SECAGEM**.



### ATENÇÃO:

Depois de cancelar o programa de secagem a fase de arrefecimento vai iniciar-se e deve aguardar **10 a 20 minutos** antes de abrir a porta.

*Para um correcto funcionamento da máquina é aconselhável nunca interromper os ciclos de secagem, a menos que seja estritamente necessário.*

## 10. AVARIAS E GARANTIA

Se constatar que a máquina de lavar não está a funcionar correctamente, consulte o guia rápido fornecido abaixo com algumas dicas práticas sobre como corrigir os problemas mais comuns.

### SOMENTE PARA OS MODELOS com One Touch:

Graças ao ciclo de Análise Rápida ciclo da sua App *Hoover Wizard*, pode verificar a qualquer momento se a máquina está a funcionar correctamente. Só precisa de um smartphone Android com tecnologia NFC para o fazer. Mais informações podem ser encontradas na App. Se o visor da máquina mostrar um erro (através de código a piscar nos LEDs), deve ligar a App e aproximar o seu smartphone Android com NFC do logotipo One Touch no painel da máquina. Nesse momento é possível começar o directório para resolver o problema.

### RELATÓRIO DE ERROS

- **Modelos com display:** o erro é mostrado por um número precedido pela letra "E" (exemplo: Erro 2 = E2)
- **Modelos sem display:** o erro é mostrado através do piscar de LEDs quantas vezes o código do erro, seguido por uma pausa de 5 segundos (exemplo: Erro 2 = dois flashes de luz Led - pausa de 5 segundos - dois flashes - etc ...)

Erro mostrado	Causas possíveis e soluções práticas
<b>E2 (com display)</b> <b>2 flashes a piscar nos LEDs</b> (sem display)	<b>A máquina não enche de água.</b> Verifique se a torneira está aberta. Verifique se o tubo de fornecimento de água não está dobrado, partido ou trancado. Tubo do esgoto não está na altura apropriada (ver secção de instalação). Feche a torneira de abastecimento, desaperte a mangueira de enchimento na parte de trás da máquina de lavar e certifique-se que o filtro está limpo e não está bloqueado. Verifique se o filtro não está entupido ou se não existem corpos estranhos no interior do compartimento do filtro que possam obstruir o fluxo correto da água.
<b>E3 (com display)</b> <b>3 flashes a piscar nos LEDs</b> (sem display)	<b>A máquina não deita a água fora, não faz a drenagem.</b> Verifique se o filtro não está entupido ou se não existem corpos estranhos no interior do compartimento do filtro que possam obstruir o fluxo correto da água. Verifique se o tubo de escoamento de água não está dobrado, partido ou trancado. Verifique se o sistema de drenagem de sua casa não está bloqueado e permite que a água flua sem obstruções. Tente drenar a água na pia para se certificar que esta está desimpedida.
<b>E4 (com display)</b> <b>4 a piscar nos LEDs</b> (sem display)	<b>Há muita espuma ou água</b> Verifique se não está a utilizar detergente a mais ou produtos que não sejam adequados para a máquina.
<b>E7 (com display)</b> <b>7 a piscar nos LEDs</b> (sem display)	<b>Problemas na porta.</b> Verifique se a porta está bem fechada e se não há roupas a impedirem o fecho correcto da mesma. Se a porta estiver bloqueada e não abrir, desligue a máquina da tomada, espere 2 a 3 minutos e volte a abrir a porta.
<b>Qualquer outro código</b>	Ligue e desligue a máquina de lavar, espere um minuto. Ligue a máquina e inicie um programa. Se o erro ocorrer novamente entre em contacto com um Centro de Assistência Técnica Autorizado.

## OUTRAS ANOMALIAS

<b>Problema</b>	<b>Causas possíveis e soluções práticas</b>
<b><i>A máquina não começa/não para</i></b>	Verifique se a máquina está ligada ao fornecimento de energia.
	Verifique se tem energia eléctrica, se não houve um corte de energia.
	Verifique se a tomada eléctrica está a funcionar, experimentando com outro electrodoméstico.
	A porta pode não estar correctamente fechada, abra-a e volte a fechá-la.
	Verifique se o programa necessário foi correctamente seleccionado e o botão de arranque pressionado.
	Verifique se a máquina não está em modo de pausa.
<b><i>Houve vazamento de água no chão</i></b>	Isto pode acontecer devido a uma fuga na junta entre a torneira e o tubo de fornecimento de água; neste caso, substitua-o e aperte o tubo e torneira.
	Verifique se o filtro está correctamente fechado.
<b><i>A máquina não faz a centrifugação</i></b>	Devido a uma arrumação não correcta das roupas na máquina de lavar pode acontecer uma destas coisas: <ul style="list-style-type: none"><li>• Tentativa da máquina de equilibrar a carga, aumentando o tempo de centrifugação.</li><li>• Diminuir a velocidade de rotação para diminuir as vibrações e ruído.</li><li>• A máquina exclui a centrifugação para protecção da própria máquina. Certifique-se de que a carga de roupa é equilibrada, se não é excessiva, se a roupa não está enrolada. Se assim for, arrume-as melhor, volte a carregar a máquina e reinicie o programa.</li></ul>
	Isto pode dever-se ao facto da água não ter sido completamente drenada: aguarde alguns minutos. Se o problema persistir, consulte a secção de erro 3.
	Alguns modelos têm uma opção “não centrifugar”, verifique se não estará ligada.
	Verifique se não estão seleccionadas opções que alterem a velocidade de centrifugação.
	O uso de detergente em excesso pode inibir o início da centrifugação
<b><i>Fortes vibrações / barulhos durante a centrifugação</i></b>	A máquina pode não estar correctamente nivelada, verifique se os pés estão nivelados e, se necessário, proceda ao nivelamento de acordo com as instruções dadas nessa secção.
	Verifique se peças, embalagens, parafusos e outros objetos de embalagem foram todos removidos.
	Verifique se não existem objectos para além da roupa dentro da máquina (canetas, botões, moedas, etc).

**A garantia padrão do fabricante cobre defeitos causados por falhas eléctricas ou mecânicas no produto que ocorram devido a actos ou omissões do fabricante. Se for encontrada alguma falha causada por factores externos ao produto fornecido, má utilização ou como resultado de não serem respeitadas as instruções de utilização, a garantia pode não cobrir esses casos e pode ser aplicada uma taxa pela assistência técnica.**

É sempre recomendável usar peças suplentes originais da marca, que estão disponíveis na rede de Centros de Atendimento ao Cliente Autorizados.

#### **Garantia**

O produto é garantido nos termos e condições estabelecidas no certificado fornecido com o produto. O certificado de garantia deve ser devidamente preenchido e guardado, de modo a ser mostrado ao Centro de Assistência Autorizada ao Cliente, em caso de necessidade.

Ao colocar o símbolo  neste produto declaramos, sob nossa responsabilidade, a conformidade com todas as exigências de segurança europeia, para com a saúde e os requisitos ambientais estabelecidos na legislação em relação a este produto.

O fabricante declina qualquer responsabilidade por erros de impressão no folheto e manual que acompanham este produto. Além disso, reserve-se o direito de fazer alterações consideradas úteis para os produtos sem mudar o essencial das suas principais características.

PT



Zahvaljujemo se vam, ker ste izbrali ta izdelek. S ponosom vam ponujamo idealen izdelek in najboljše celovito ponudbo gospodinjskih aparatov za vaš vsakdan.

Prosimo, da pozorno preberete ta priročnik, saj boste v njem našli navodila za pravilno in varno uporabo ter koristne nasvete za vzdrževanje aparata.



Aparat začnete uporabljati šele, ko ste pozorno prebrali ta navodila! Priporočamo, da knjižico shranite, da vam bo vedno pri roki, in jo boste lahko posredovali tudi morebitnim novim lastnikom aparata.

Posamezni izdelki so označeni z edinstveno 16-mestno kodo, tj. "serijsko številko", odtisnjeno na nalepki na aparatu (ob odprtini za vrata) ali v nalepki z dokumenti v notranjosti aparata. Koda je neke vrste osebna izkaznica izdelka, potrebujete pa jo pri registraciji in v primerih, ko se morate obrniti na pooblaščen servis.

## Varstvo okolja



Izdelek je označen skladno z evropsko uredbo 2012/19/EU o odpadni električni in elektronski opremi (OEEO).

OEEO vsebuje tako snovi, ki onesnažujejo okolje (in ki lahko negativno vplivajo na okolje) kot tudi osnovne komponente (ki jih je mogoče ponovno uporabiti). Zato je pomembna pravilna obravnava OEEO, ki omogoča odstranjevanje in ustrezno odlaganje vseh onesnaževal ter pridobivanje in recikliranje vseh materialov. Posamezniki lahko igrajo pomembno vlogo pri

preprečevanju onesnaževanja okolja zaradi OEEO; pri tem morajo upoštevati nekaj osnovnih pravil:

- z OEEO ne ravnamo kot z običajnimi odpadki iz gospodinjstva;
- OEEO je treba odpeljati na ustrezno zbirališče odpadkov, upravljano s strani občine ali registrirane družbe. V številnih državah je za večje kose OEEO organizirano tudi zbiranje po domovih.

V številnih državah lahko ob nakupu novega aparata starega oddate prodajalcu, ki ga je dolžan prevzeti brezplačno po načelu eden za enega; to velja v primeru, da gre opremo enakovrednega tipa z enakimi funkcijami kot dobavljeni aparat.

## Kazalo

- 1. SPLOŠNI VARNOSTNI UKREPI**
- 2. INSTALACIJA**
- 3. PREDALČEK ZA DETERGENT**
- 4. PRAKTIČNI NASVETI**
- 5. VZDRŽEVANJE IN ČIŠČENJE**
- 6. HITRI VODNIK**
- 7. STIKALNA PLOŠČA IN PROGRAMI**
- 8. PROGRAM SUŠENJA**
- 9. AVTOMATSKI PROGRAM ZA PRANJE/SUŠENJE**
- 10. ODPRAVLJANJE NEPRAVILNOSTI V DELOVANJU IN GARANCIJA**

# 1. SPLOŠNI VARNOSTNI UKREPI

- Aparat je namenjen samo uporabi v gospodinjstvih in podobnih okoljih:

- kuhinjah za osebe v pisarnah, delavnicah ali drugih delovnih okoljih;
- na kmetijah;
- za stranke v hotelih, motelih in drugih bivalnih okoljih;
- v penzionih.

Za drugačno uporabo v okoljih, ki se razlikujejo od uporabe v gospodinjstvih, kot na primer uporaba komercialne namene s strani strokovnjakov ali izučenih uporabnikov, ta aparat ni namenjen. Nenamenska uporaba aparata lahko skrajša njegovo življenjsko dobo in izniči veljavnost garancije. Proizvajalec ne prevzema nikakršne odgovornosti, skladno z veljavnimi zakoni, za morebitno škodo na aparatu ali poškodbe ali izgubo zaradi nenamenske uporabe, tudi če je bil aparat uporabljan v gospodinjstvu.

- Aparat lahko uporabljajo otroci, starejši od 8 let, in osebe z zmanjšanimi fizičnimi, zaznavnimi ali umskimi sposobnostmi ali s pomanjkljivimi izkušnjami in predznanjem, vendar le pod nadzorom in če so jim bila razložena navodila za varno uporabo aparata in če se zavedajo s tem povezanih tveganj.

Otroci se ne smejo igrati z aparatom, prav tako otroci ne smejo čistiti in vzdrževati aparata brez nadzora.

- Otrokom ne smete dovoliti, da se igrajo z aparati.
- Otroci, mlajši od 3 let, se stroju ne smejo približevati, razen če so pod stalnim nadzorom.
- Če je dovodna cev poškodovana, mora biti zamenjana s posebno cevjo ali sistemom, ki ga priskrbi proizvajalec ali pooblaščen serviser.
- Uporabljajte samo aparatu priložene cevi za priključitev na vodovodno omrežje. (Ne uporabljajte cevi, s katerimi je bil priključen stari aparat!).
- Tlak vode mora biti med 0,05 MPa in 0,8 MPa.
- Prepričajte se, da morda preproga oz. tekstilna talna obloga ne ovira zračenja skozi odprtine na dnu stroja.
- Zadnja faza programa pralno-sušilnega stroja poteka brez segrevanja (faza ohlajanja), kar zagotavlja, da je perilo po koncu programa ustrezne temperature in da ne bo poškodovano.



## OPOZORILO:

**Nikoli ne izklaplajte pralno-sušilnega stroja pred koncem programa sušenja, če nimate namena takoj pobrati perila iz stroja in ga razgrniti, kar bo omogočilo odvajanje toplote.**

- Tudi po instalaciji mora biti vtikač dostopen.
- Stroja ne smete namestiti za zaklenjenimi vrati, za drsnimi vrati ali za vrati s tečaji na nasprotni strani kot so tečaji na pralno-sušilnem stroju, saj bi lahko ta onemogočila, da bi se vrata stroja do konca odprla.
- Največja dovoljena količina suhega perila je odvisna od modela stroja (gl. stikalno ploščo).
- V stroju ne smete sušiti perila, ki je bilo čiščeno z industrijskimi kemikalijami.
- V stroju ne sušite neopranega perila.
- Perilo, na katerem so madeži od jedilnega olja, acetona, alkohola, bencina, kerozina, sredstev za odstranjevanje madežev, terpentina, voska ali sredstev za odstranjevanje voska in podobnih snovi morate pred sušenjem v pralno-sušilnem stroju temeljito oprati z vročo vodo

in večjo količino detergenta od običajne.

- V sušilnem stroju ni dovoljeno sušenje penaste gume (pene lateks), kap za prhanje, vodoodpornega tekstila, z gumo podloženih kosov ali oblačil oziroma vzglavnikov, podloženih ali obloženih s penasto gumo.
- Mehčalce in podobne izdelke uporabljajte skladno z navodili proizvajalca.
- Perilo, na katerem so sledi olj, se lahko spontano vžge, še posebej če je izpostavljeno viru toplote, kot je to sušilni stroj. Posamezni kosi se segrejejo, kar povzroči oksidacijsko reakcijo olja, oksidacija pa proizvaja toploto. Če odvajanje toplote ni možno, se perilo tako segreje, da lahko pride do vžiga. Če od olja umazano perilo mečete na kup, ga zlagate ali shranite, to lahko onemogoči uhajanje toplote in povzroči tveganje za vžig.
- Če morate v stroju sušiti tudi perilo, umazano z rastlinskim ali jedilnim oljem, ali so na njem sledi izdelkov za nego las, morate te kose najprej oprati z vročo vodo in večjo količino detergenta od običajne. Tako boste tveganje zmanjšali, vendar pa ga ne boste v celoti odpravili.

- Iz žepov odstranite vse predmete, predvsem vžigalnice in vžigalice.
- Tehnični podatki o izdelku so dostopni na proizvajalčevi spletni strani.

### **Priključitev na električno omrežje in navodila za varno uporabo**

- Tehnični podatki (napajalna napetost in vhodna moč) so navedeni na tablici s podatki na aparatu.
- Prepričajte se, da je električni sistem ozemljen, skladen z vsemi veljavnimi predpisi in da električna vtičnica ustreza vtičaču aparata. V nasprotnem primeru se posvetujte s strokovno usposobljeno osebo.
- Odsvetujemo uporabo pretvornikov, razdelilcev ali podaljškov.



### **OPOZORILO:**

**aparat se ne sme napajati preko zunanje stikalne naprave, kot je na primer programska ura, niti ne sme biti priključen na omrežje, ki ga ponudnik energije nenehno vkaplja in izklaplja.**

- Pred čiščenjem ali vzdrževalnimi deli na pralnem stroju potegnite vtičač iz vtičnice in zaprite pipo za vodo.

- Ko izklapljate stroj iz električnega omrežja, vedno primite za vtičač, nikoli ne vlecite za kabel.

- Pred odpiranjem vrat se prepričajte, da v bobnu ni vode.



**OPOZORILO:**  
**Voda med pranjem doseže zelo visoko temperaturo.**

- Stroj ne sme biti izpostavljen dežju, neposredni sončni svetlobi ali drugim vremenskim pogojem.
- Pri premikanju ne dvigajte stroja za gumbе ali predalček za pralna sredstva; med transportom ne odlagajte stroja na vrata. Priporočamo, da stroj dvigneta dve osebi.
- V primeru nepravilnosti v delovanju in/ali okvare stroj izklopite, zaprite pipo za vodo in ne poskušajte sami odpraviti napake. Takoj se obrnite na najbližji pooblaščen servis in zahtevajte uporabo originalnih nadomestnih delov. Neupoštevanje the navodil lahko negativno vpliva na varnost stroja.

## 2. INSTALACIJA

- Odvijte **2** ali **4** vijake (**A**) na hrbtni strani in odstranite **2** ali **4** ploščice (**B**), kot je to prikazano na sliki **figure 1**.
- Zakrijte **2** ali **4** luknje s pomočjo čepov, ki jih boste našli v ovojnici z navodili.
- Če je pralni stroj **vgraden**, s katerimi so pritrjene cevi, odvijte **3** ali **4** vijake (**A**) in odstranite **3** ali **4** ploščice (**B**).
- Pri nekaterih modelih bo **1** ali več ploščic padlov notranjost stroja: nagnite stroj naprej, da jih odstranite. Luknje zakrijte s čepi, ki jih boste našli v ovojnici.



### OPOZORILO:

Pazite, da embalaža ne pride v roke otrokom.

- Nagubano ploščo "polionda" namestite na dno, kot je to prikazano na **sliki 2** (glede na model vašega stroja upoštevajte verzijo **A**, **B** ali **C**).

Pri določenih modelih ta postopek ni potreben, ker bo plošča "polionda" že nameščena v dnu aparata.

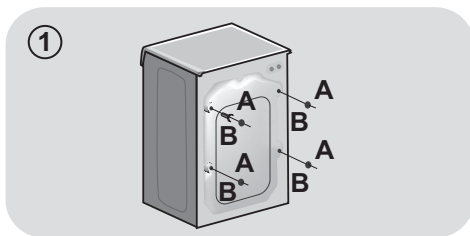

TS

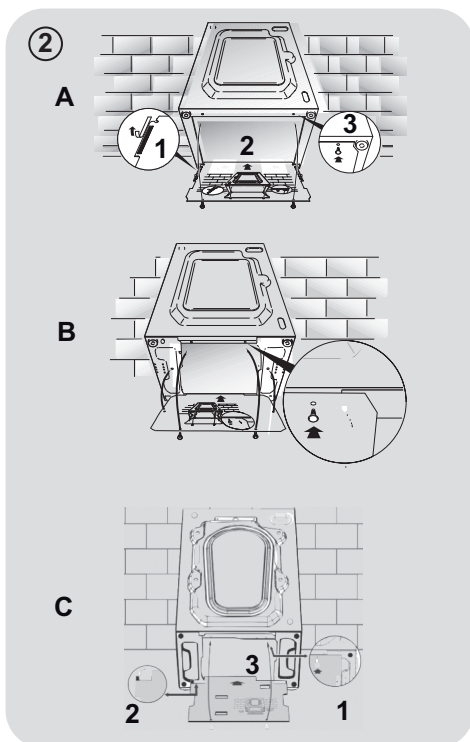

## Vodovodni priključki

- Za priključitev cevi za vodo na pipo (sl. 3) uporabite samo nove cevi, ki so bile stroju priložene (v ta namen ne uporabljajte starih cevi).

- **NEKATERI MODELI** imajo še dodatne značilnosti:

- **HLADNA IN TOPLA VODA - HOT&COLD** (sl. 4): Stroj priklopite na toplo in hladno vodo, kar omogoča večji energijski prihranek.

Sivo cev priključite na pipo za hladno vodo, \* rdečo pa na pipo za toplo vodo. Stroj lahko priključite tudi samo na hladno vodo: v tem primeru bo morda začel stroj izvajati določene programe z nekajminutno zamudo.

- **AQUASTOP** (sl. 5): V dotočni cevi je naprava, ki prepreči pretok vode, če pride do okvare cevi. V tem primeru se v okencu "A" prikaže rdeča oznaka; takrat morate zamenjati cev. Če želite odviti matico, morate pritisniti na pripomoček za preprečitev odvijanja "B".

- **AQUAPROTECT - DOTOČNA CEV Z VAROVALOM** (sl.6): Če začne notranje, osnovne cevi "A" uhajati voda, jo zadrži prozorni zunanji ovoj "B" in stroj bo lahko zaključil program pranja. Ko se program pranja zaključi, se obrnite na pooblaščen servis, saj je potrebno zamenjati dotočno cev.

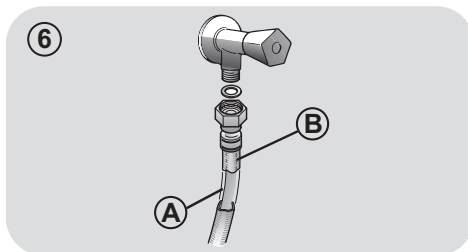
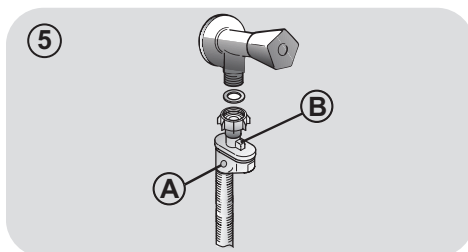
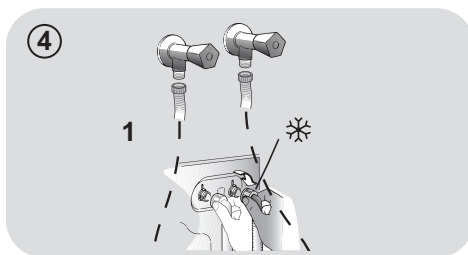
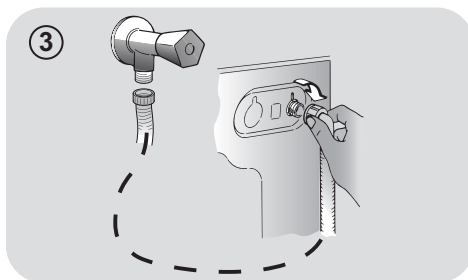

## Namestitev

- Potisnite pralni stroj do zida, pri tem pa pazite, da cev ni zapognjena ali stisnjena, ter usmerite odtočno cev v kad ali, še bolje, jo priključite v odtok na zidu na višini vsaj 50 cm, premer odtoka pa mora biti večji od premera cevi pralnega stroja (sl. 7).

- Uravnajte stroj s pomočjo nastavljivih nog, kot je to prikazano na **sl. 8**:

a. zavrtite matico v desno, da sprostite vijak;

b. z obračanjem nogo dvignite ali spustite, dokler se ne naslanja na tla;

c. pritrdite nogo s privijanjem matice, dokler se matica ne pomakne do dna pralnega stroja.

- Potisnite vtičač v vtičnico.

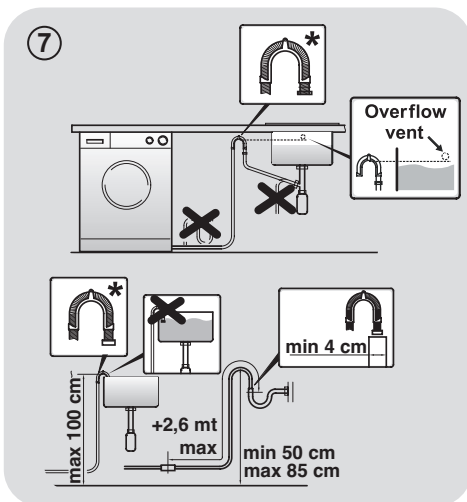

\* PRODAJA SE ZASEBNO

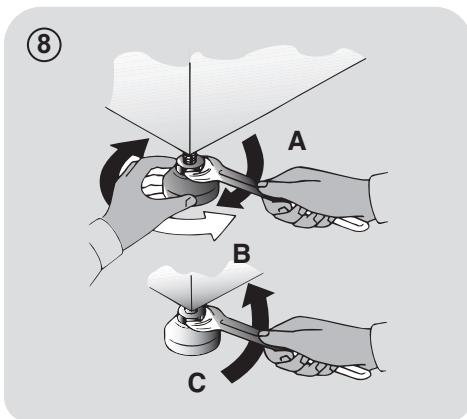

### **!** OPOZORILO:

Če je potrebno zamenjati priključni električni kabel, se obrnite na pooblaščen servis.

V proizvajalčevi garanciji niso zajete napake pri instalaciji.

### 3. PREDALČEK ZA DETERGENT

Predalček za detergent je razdeljen na 3 predelke, kot je to prikazano na **sliki 9**:

- **predelek "1"**: za detergent za predpranje;
- **predelek "2"**: za posebne dodatke, mehčalce, škrob, dišave ipd.;



#### OPOZORILO:

Uporabljajte samo tekoča sredstva. Pralni stroj bo tekom izvajanja programa samodejno doziral dodatke med zadnjim izpiranjem.

- **predelek "2"**: za detergent za pranje.

**NEKATERIM MODELOM** je priložena tudi **posodica za tekoči detergent (sl.10)**. Ko jo želite uporabiti, jo položite v **predelek "2"**. Tako bo tekoči detergent stekel v boben v pravem trenutku. Posodico lahko uporabljate tudi za belilo, če izberete program "Izpiranje".



#### OPOZORILO:

Določene vrste detergentov niso namenjene odmerjanju v predalček za pralni prašek, ampak so jim priložene posebne posodice, ki jih položite neposredno v boben.

9

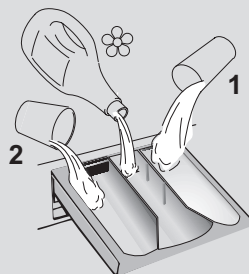

10

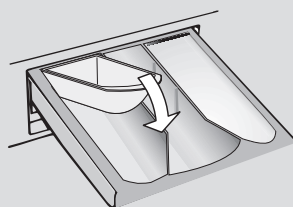

**NEKATERI MODELI** so opremljeni s sistemom za samodejno odmerjanje, ki natančno odmeri pralno sredstvo in mehčalec. V tem primeru si za podrobnejše informacije oglejte specifični del poglavja **STIKALNA PLOŠČA IN PROGRAMI**.

## 4. PRAKTIČNI NASVETI

### Nasveti za vlaganje perila v stroj

**Ko razvrščate perilo za pranje, ne pozabite:**

- odstraniti morate vse kovinske predmete, npr. lasnice, bucike, kovance;
- zapnite gumbе na prevlekah za blazine, zaprite zadrge, zavežite pasove in dolge trakove;
- z zaves snemite kaveljčke;
- pozorno preberite etikete z navodili za vzdrževanje tkanin na perilu;
- odstranite trdovratne madeže s pomočjo namenskih detergentov.

● Priporočamo, da se izogibate centrifugiranju, ko perete preproge, posteljna pregrinjala ali druge težke kose perila.

● Pred pranjem perila iz volne se prepričajte, da so primerni za pranje v stroju. Preverite oznako na etiketi na oblačilu.

● Med enim in drugim pranjem pustite vrata aparata rahlo odprta in preprečite, da bi se znotraj stroja pojavile neprijetne vonjave.

### Koristni nasveti za varčevanje

Nasveti, kako prihraniti denar in skrbeti za okolje pri uporabi aparata.

● V stroj naložite večjo količino perila, kot je prikazano v razpredelnici programov za posamezen program – s tem boste prihranili energijo in vodo.

● Hrup in stopnja vlažnosti perila vplivata na hitrost ožemanja: rezultat hitrejšega ožemanja sta večji hrup in manjša vlažnost perila.

● Najučinkovitejši programi kombinirane rabe vode in energije so običajno daljši programi z nižjo temperaturo.

### Perite največjo dovoljeno količino perila

● Za najbolj učinkovito porabo energije, vode, detergenta in časa priporočamo, da vedno perete poln stroj perila, tj. priporočeno največjo dovoljeno količino. Če enkrat operete poln stroj perila, s tem prihranite 50% energije v primerjavi z dvakratnim pranjem polovične količine.

### Je predpranje potrebno?

● Le za zelo umazano perilo! PRIHRANITE na detergentu, času, vodi in med 5 do 15% energije, če NE izberete predpranja, ko perete manj ali običajno umazano perilo.

### Ali je pranje z višjo temperaturo potrebno?

● Pred pranjem na madežih uporabite sredstvo za odstranjevanje madežev ali pa zasušene madeže namakajte v vodi, da zmanjšate potrebo po pranju pri višjih temperaturah. Prihranite na energiji s programi za pranje pri nižjih temperaturah.

### Pred vklopom programa sušenja (PRALNO-SUŠILNI STROJI)

● ZA PRIHRANEK na energiji in času pred sušenjem v stroju izberite centrifugiranje pri veliki hitrosti, da zmanjšate vsebnost vode v perilu.

### Odmerjanje detergenta

Spodaj se nahajajo **kratka navodila** z namigi in nasveti **glede uporabe detergenta**.

● Uporabljajte samo detergente, ki so primerni za strojno pranje.

● Detergent izberite glede na vrsto tkanine (bombaž, občutljivo perilo, sintetika, volna, svila itd.), barvo, vrsto in stopnjo umazanije ter programirano temperaturo pranja.

- Za uporabo prave količine detergenta, mehčalca ali drugih dodatkov, vsakič skrbno upoštevajte navodila proizvajalca: **pravilna uporaba aparata s pravim odmerkom vam omogoča, da se izognete nastajanju odpadkov in zmanjšate vpliv na okolje.**

**Za pranje zelo umazanega belega perila priporočamo program za bombaž pri 60°C** ali več ter običajen pralni prašek (učinkovit), ki vsebuje belila, ki pri srednjih/visokih temperaturah zagotavljajo odlične rezultate.

**Za perilo, ki ga perete pri 40°C in 60°C** izberite vrsto detergent glede na vrsto tkanine in stopnjo umazanosti perila. Običajno so praški primerni za bolj umazano "belo" ali pisane tkanine obstojnih barv, medtem ko so tekoči detergent ali "do barv prijazni" praški primerni za pranje manj umazanega pisanega perila.

**Za perilo, ki ga perete pri temperaturah pod 40°C**, priporočamo uporabo tekočih detergentov oziroma detergentov, ki so namenjeni pranju pri nižjih temperaturah.

**Za pranje volne in svile** uporabljajte samo namenske detergente za to vrsto tkanin.

- Preveč detergenta povzroči prekomerno penjenje, kar preprečuje pravilno izvedbo ciklusa. Prav tako lahko vpliva na kakovost pranja in izpiranja.

Uporaba ekoloških detergentov brez fosfatov lahko povzroči naslednje učinke:

- **voda za izpiranje je bolj motna** : To je posledica zeolitov v vodi, kar pa na učinkovitost izpiranja ne vpliva.
- **bel prah(zeoliti) na perilu po koncu pranja**: to je normalno, prah ne prodre v tkanino in ne vpliva na barvo.
- **pena v vodi pri zadnjem izpiranju**: to ni znak nezadostnega izpiranja.
- **obilno penjenje**: To je pogosto posledica anionskih surfaktantov, ki jih vsebujejo detergent in ki jih je težko spraviti iz perila. V takih primerih ne ponavljajte izpiranja, saj to ne bi pomagalo!

Če se problem ponavlja in sumite, da gre za nepravilnost v delovanju, se takoj obrnite na najbližji pooblaščen servis.

## 5. VZDRŽEVANJE IN ČIŠČENJE

Pravilna skrb za aparat lahko podaljša njegovo življenjsko dobo.

### Čiščenje zunanosti aparata

- Stroj izklopite iz električnega omrežja.
- Z vlažno krpo očistite zunanjo stran aparata, **NE UPORABLJAJTE ABRAZIVNIH SREDSTEV, ALKOHOLA IN/ALI RAZREDČIL.**

### Čiščenje predalčka za pralna sredstva

- Priporočamo redno čiščenje posodice za detergent, da preprečite nalaganje ostankov detergenta in dodatkov.
- Predal nežno, a odločno odstranite.
- Predal očistite pod tekočo vodo in ga vrnite na njegovo mesto.

### PRI MODELIH S SAMODEJNIM SISTEMOM DOZIRANJA DETERGENTA IN MEHČALCA:

**Pred čiščenjem morajo biti vsi predalčki prazni.**

- Izvlecite celo posodico, tako da pritisnete gumb za sprostitev, **pri tem bodite pozorni na iztekanje ostankov detergenta.**

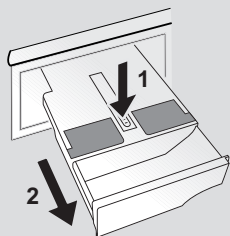

- Posodico napolnite z vročo vodo.

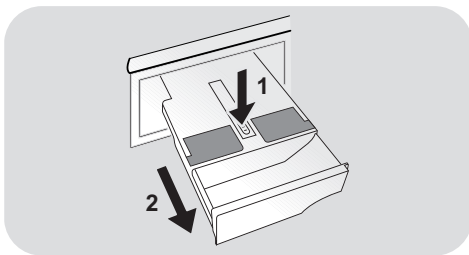

- Posodico pretresite, da steče voda v vse predalčke.

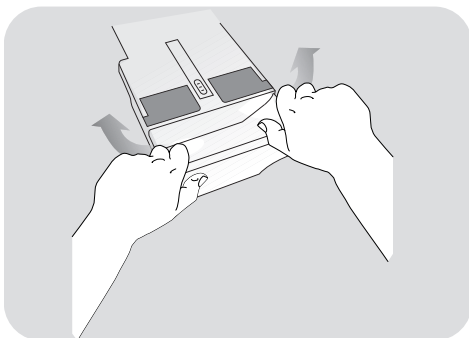

- Posodico spraznite in z nje odstranite odvečno vodo, nato jo namestite nazaj v aparat.



### OPOZORILO:

Za čiščenje posodice **NE** uporabljajte izdelkov, ki vsebujejo kislino (na primer kis) ali agresivnih detergentov, ker bi lahko poškodovali tesnila in/ali notranje dele aparata.

## Čiščenje filtrov črpalke

- Aparat je opremljen s posebnim filtrom, ki zadržuje večje ostanke, zaradi katerih bi lahko prišlo do zamažitve odtočnega sistema, na primer gumbe ali kovance (odvisno od modela, upoštevajte različico **A** or **B**).

**Priporočamo, da filter preverite in očistite 5 ali 6 krat na leto.**

- Stroj izklopite iz električnega omrežja
- Priporočamo, da pred odvijanjem filtra pod njega položite vpojno krpo, da ostanejo tla suha.
- Filter zavrtite v levo do konca, dokler ni v vertikalnem položaju.
- Izvlecite in očistite filter; na koncu ga znova namestite v stroj in ga zavrtite v desno.
- Ponovite zgoraj opisan postopek v obratnem vrstnem redu.

## Pred selitvijo ali če stroja dlje časa ne boste uporabljali

- Če aparat dlje časa shranjujete v neogrevani sobi, iz cevi popolnoma odstranite vse ostanke vode.
- Stroj izklopite iz vtičnice.
- Snemite dotočno cev z nosilca in jo spustite, da voda iz nje steče v podstavljeno posodo.
- Na koncu pritrdite odtočno cev z jermenom.

### **PRI MODELIH S SAMODEJNIM SISTEMOM DOZIRANJA DETERGENTA IN MEHČALCA:**

**če boste morali stroj nagibati ali premikati, odstranite najprej predalček za detergent, ki naj bo ves čas v vodoravnem položaju, da detergent ne bo iztekal iz njega.**

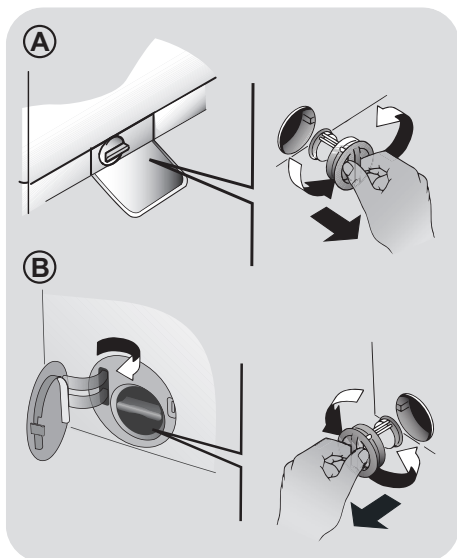

## 6. HITRI VODNIK

Ta pralni stroj samodejno prilagodi količino vode vrsti in količini perila v bobnu. Ta sistem zagotavlja manjšo porabo energije in ustrezno krajše programe pranja.

### Izbiranje programov

- Vključite pralni stroj in izberite ustrezen program.
- Po potrebi prilagodite temperatura pranja ter pritisnite na tipke za zelene "opcije".

### SUŠENJE

Če želite, da stroj po pranju samodejno opravi tudi program sušenja, izberite ustrezen program s pomočjo tipke za IZBIRANJE SUŠENJA.

Če želite, pa lahko perilo najprej operete, nato pa izberete ustrezen program sušenja in perilo, ki ga želite posušiti.

- S pritiskom na tipko **START/PAVZA** zaženite program..
- Ko je program zaključen, se na prikazovalniku prikaže napis "End" (Konec), ali pa se osvetli ustrezna kontrolna lučka.

**Preden odprete vrata stroja, počakajte, da lučka za ZAPRTA VRATA ugasne.**

- Izklopite pralni stroj.

S pomočjo razpredelnice programov izberite ustrezen program za vrsto tkanine, in sledite navodilom za upravljanje pralnega stroja.

### Tehnični podatki

**Tlak vode:** min 0,05 Mpa / max 0,8 Mpa

**Hitrost ožemanja (vrt./min.):**  
gl. tablico s podatki.

**Priključna moč / Varovalka AMP / Priključna napetost:**  
gl. tablico s podatki.

## 7. STIKALNA PLOŠČA IN PROGRAMI

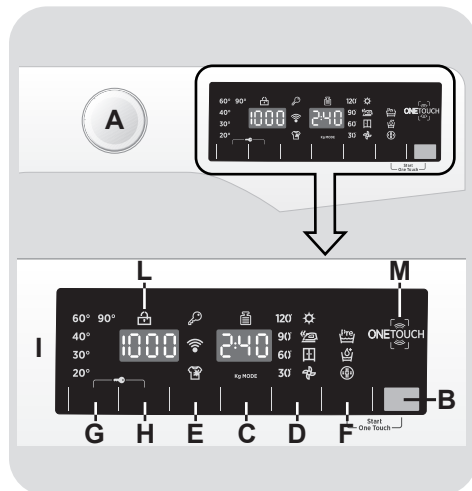

- A** Stikalo za izbiranje programov s položajem OFF (izklopljeno)
- B** Tipka **START/PAVZA**
- C** Tipka za **ZAMIK VKLOPA**
- D** Tipka za **IZBIRANJE SUŠENJA / PARNA FUNKCIJA**
- E** Tipka **HITRO PRANJE / STOPNJA UMAZANOSTI PERILA**
- F** Tipka za **OPCIJE**
- G** Tipka za **NASTAVLJANJE TEMPERATURE**
- H** Tipka za **NASTAVLJANJE HITROSTI OŽEMANJA**
- F+B** **START ONE TOUCH**
- G+H** **ZAKLEPANJE TIPK**
- I** Digitalni prikazovalnik
- L** Kontrolna lučka **ZAPRTA VRATA**
- M** Območje **ONE TOUCH**



## OPOZORILO:

Med potiskanje vtikača v vtičnico se ne dotikajte prikazovalnika, ker tekom prvih sekund stroj kalibrira sistem. Če se boste dotikali prikazovalnika, stroj ne bo mogel pravilno delovati. V tem primeru potegnite vtikač iz vtičnice in postopek ponovite.

## Stikalo za izbiranje programov s položajem OFF (izklopljeno)

Ko obrnete stikalo za izbiranje programov, se osvetli kontrolna lučka za izbrani program.

Zaradi prihranka energije se ob koncu programa oziroma medtem ko stroj ni aktiven svetlost lučke zmanjša.

**Opomba:** Če želite stroj izklopiti, obrnite gumb za izbiranje programov na OFF.

- S pritiskom na tipko **START/PAVZA** zaženete izbrani program.
- Ko izberete program, ostane stikalo za izbiranje programov na izbranem programu, dokler se program ne zaključi.
- Ko se na prikazovalniku izpiše "**End**" (**Konec**) in lučka za ZAPRTA VRATA ugasne, lahko vrata stroja odprete.
- Stroj izklopite z obračanjem gumba na položaj **OFF**.

Stikalo za izbiranje programov morate vrniti v položaj **OFF** po zaključku vsakega programa, ali ko želite znova izbrati in zagnati novi program pranja.

## Tipka **START/PAVZA**

Vrata zaprite **PREDEN** pritisnete na tipko **START/PAVZA**.

- S pritiskom na to tipko zaženete izbrani program pranja.

Stroj začne delovati nekaj sekund po pritisku na tipko **START/PAVZA**.

## PREMOR DELOVANJA STROJA

- Pritisnite gumb **START/PAVZA** in ga držite približno **2** sekundi (kontrolne lučke in prikaz preostalega časa utripajo, kar pomeni, da je izbran premor delovanja aparata).

Iz varnostnih razlogov se lahko v nekaterih fazah pranja vrata odprejo le, če je nivo vode pod spodnjim robom in je temperatura pod 45°C. Če sta oba pogoja izpolnjena, počakajte, da lučka za ZAPRTA VRATA ugasne in šele nato odprite vrata.

- Ponovno pritisnite gumb **START/PAVZA** za ponovni zagon programa na točki, kjer je bil aktiviran premor.

## PREKLIC PROGRAMA

- Program prekličete tako, da obrnete stikalo za izbiranje programov na **OFF**.
- Počakajte **2 minuti**, da se sprost varnostna naprava in bo mogoče odpreti vrata.

## Tipka za **ZAMIK VKLOPA**

- S pomočjo te tipke lahko zamaknete začetek pranja za do **24 ur**.
- To storite na naslednji način:
  - Izberite želeni program.

- Enkrat pritisnete na tipko, da aktivirate opcijo (na prikazovalniku se prikaže vrednost **h00**), nato pa s ponovnim pritiskom nastavite **1-urni** časovni zamik (prikazana vrednost **h01**). Ob vsakem pritisku na tipko se nastavljeni časovni zamik poveča za **1 uro**, dokler se na prikazovalniku ne prikaže vrednost **h24**. Če nato ponovno pritisnete na isto tipko, s tem prekličete nastavljeni časovni zamik (vrednost 0).
- Nastavitev potrdite s pritiskom na tipko **START/PAVZA**. Začne se odštevanje, in ko preteče nastavljeni časovni zamik, začne stroj samodejno izvajati program pranja.

- Nastavljeni časovni zamik vklopa lahko prekličete z obračanjem gumba za izbiranje programov v izklopljeni položaj (**OFF**).

*Če med delovanjem stroja pride do prekinitve napajanja, se bo stroj ob ponovnem vklopu ponovno zagnal od začetka faze, v kateri je bil, ko je bilo napajanje prekinjeno.*

Opcije izberite pred pritiskom na tipko **START/PAVZA**.

Če izberete opcijo, ki ni na voljo za izbrani program, indikator te opcije najprej utripa, nato pa ugasne.

## Tipka za IZBIRANJE SUŠENJA / PARNÁ FUNKCIJA

Ta tipka omogoča izbiro med dvema opcijama:

### - IZBIRANJE SUŠENJA

- **Nastavite samodejni pralni/sušilni program:**  
po izbiri pralnega programa, primernega za vrsto perila, s pritiski na to tipko izberite stopnjo suhosti. Po koncu pralnega programa se bo samodejno zagnal izbrani sušilni program.

*Če izberete pralni program, ki ni združljiv s samodejnim sušenjem, te funkcije ni mogoče vključiti.*

Pri sušenju ne presežite največje dovoljene količine perila, navedene v Razpredelnici programov, sicer perilo ne bo zadovoljivo posušeno.

- Če hočete izbiro preklicati **pred začetkom programa**, pritisnite tipko tolikokrat, da lučka ugasne, ali pa gumb za izbiro programov obrnite na položaj **OFF**.

### ● **Nastavite samo sušilni program:**

po tem, ko ste z gumbom za izbiro programov izbirali sušilni program, primeren vrsti tkanine, lahko s pritiskom te tipke izberete stopnjo suhosti, drugačno od prednastavljene (razen pri programu za sušenje volne).

- Za preklic programa **med fazo sušenja** držite tipko pritisnjeno približno **3 sekunde**.



## OPOZORILO:

Po preklicu sušilnega programa se začne faza ohlajanja, zato morate počakati 10 do 20 minut, preden lahko vrata stroja odprete.

- Ko se na prikazovalniku izpiše "**End**" (**Konec**) in lučka za ZAPRTA VRATA ugasne, lahko vrata stroja odprete.

Sušilni program je mogoče preklicati tudi tako, da gumb za izbiro programov obrnete na položaj **OFF**. Tudi v tem primeru je treba pred odprtjem vrat stroja počakati 10 do 20 minut, da se faza ohlajanja zaključi in da lučka za ZAPRTA VRATA ugasne.

## - PARNA FUNKCIJA

Po izbiri programa "**PARA**" izberite tisto od treh stopenj parne obdelave perila, ki je primerna za suho ali mokro perilo ter ustreza vrsti tkanine:

### - Para za sintetično/mešano perilo (prednastavljena nastavitev) na prikazovalniku se izpiše P1

Ta program je primeren za sintetično in mešano perilo. Pri mokrem perilu (npr. po pranju) ta funkcija ublaži zmečkanost, nastalo po centrifugi, suhemu perilu pa pomaga doseči za likanje idealno vlažnost. Traja srednje dolgo.

### - Para bombaža (en pritisk na tipko) na prikazovalniku se izpiše P2

Ta program je priporočljiv za bombažno perilo. Pri mokrem perilu (npr. po pranju) ta funkcija ublaži gube, nastale po centrifugi, suhemu perilu pa pomaga doseči za likanje idealno vlažnost. Traja srednje dolgo.

### - Osvežitev s paro (dva pritiska na tipko) na prikazovalniku se izpiše P3

Zahvaljujoč delovanju pare lahko ta funkcija oblačila po uporabi osveži in ublaži zmečkanost. Program ima začetno fazo, v kateri deluje para, in zaključno fazo, ki iz oblačil odstrani odvečno vlago, tako da jih lahko uporabite takoj. Ta cikel je primeren samo za suha oblačila.

Funkcija je primerna za največ 1,5 kg perila.

## Tipka HITRO PRANJE / STOPNJA UMAZANOSTI PERILA

Ta tipka omogoča izbiro med opcijama, odvisno od izbranega programa.

### - HITRO PRANJE

Tipka postane aktivna, če z gumbom za izbiranje programov izberete katerega program za hitro pranje **RAPID CARE (14'/30'/44')**; z njo izberete ustrezno dolžino programa med možnostmi, ki so na voljo.

## - STOPNJA UMAZANOSTI PERILA

- Ko izberete program, se samodejno prikaže trajanje izbranega programa.
- S pomočjo te opcije izbirate med 3 različnimi intenzivnostmi pranja – prilagodite dolžino programa glede na to, kako umazano perilo perete (opcija je na voljo samo pri nekaterih programih, kot je to prikazano v Tabeli programov).

## Tipka za OPCIJE

Ta tipka omogoča izbiro med tremi različnimi opcijami:

### - PREDPRANJE

- Omogoča predpranje perila, kar je še posebej koristno pri pranju zelo umazanega perila (na voljo samo pri določenih programih, kot je to označeno v Tabeli programov).
- Priporočamo, da za predpranje odmerite le 20% količine detergenta, ki jo priporoča proizvajalec.

### - AQUAPLUS

- Ta opcija (na voljo le pri nekaterih programih) omogoča pranje z veliko večjo količino vode, ki skupaj z novim delovanjem kombiniranih ciklov vrtenja bobna, ki polnijo in praznijo vodo, omogoča popolno raztapljanje detergenta in s tem učinkovito odstranitev umazanije. Tako je perilo oprano in izprano do popolnosti.
- Ta funkcija je bila izdelana za ljudi s tako občutljivo kožo, da jo lahko razdražijo ali celo povzročijo nastanek alergije že najmanjši ostanki detergenta.

- To funkcijo je priporočljivo uporabiti tudi pri otroških oblačilih in zelo umazanem perilu, kjer bi bilo sicer treba uporabiti veliko detergenta, ter pri pranju brisač in drugega vpojnega perila, katerega tkanina v sebi rada zadržuje detergent.

## - HYGIENE +

To funkcijo lahko aktivirate le v primeru, da ste nastavili temperaturo 60°C. Funkcija zagotavlja steriliziranje perila, saj se med pranjem ves čas ohranja visoka temperatura.

### Tipka za NASTAVLJANJE TEMPERATURE

- S pomočjo te tipke lahko spremenite temperature pranja.
- Ne morete pa izbrati višje temperature od najvišje dovoljene za posamezni program; s tem je možnost poškodbe vlaken preprečena.
- Če želite perilo oprati s hladno vodo, morajo biti vse kontrolne lučke ugasnjene.

### Tipka za NASTAVLJANJE HITROSTI OŽEMANJA

- S pomočjo te tipke lahko znižate hitrost ožemanja ali po potrebi prekličete ožemanje.
- Če na etiketi na perilu ni drugačnih navodil, lahko za ožemanje perila izberete najvišjo predvideno hitrost ožemanja za izbrani program.

Da bi preprečili poškodbo tkanin za posamezne programe, ni mogoče izbrati višje hitrosti ožemanja od najvišje, predvidene za izbrani program.

- Če želite aktivirati ožemanje, pritisčajte na tipko za nastavljanje hitrosti ožemanja, dokler ne izberete želene vrednosti.

- Hitrost ožemanja lahko prilagodite, ne da bi preklopili stroj v način pavze.

Prevelika količina detergenta lahko povzroči pretirano penjenje. Če stroj zazna preveliko količino pene, lahko opusti fazo ožemanja, ali pa podaljša trajanje programa in poveča količino uporabljene vode in s tem porabo vode.

Stroj je opremljen s posebno elektronsko napravo, ki preprečuje izvajanje faze ožemanja, če perilo v stroju ni enakomerno razporejeno. Na ta način je delovanje stroja tišje, z manj vibracijami, kar podaljša življenjsko dobo stroja.

### START ONE TOUCH

S hkratnim pritiskom na tipki **START/PAVZA** in **OPCIJE** lahko zaženete program, ki ste ga pred tem naložili iz aplikacije; gumb za izbiranje programov mora biti obrnjen na **One Touch** (podrobnejša pojasnila so v ustreznem poglavju Navodil za uporabo).

### ZAKLEPANJE TIPK

- Stroj omogoča tudi zaklepanje tipk; to storite tako, da približno **3 sekunde** hkrati pritisčate na tipko za **NASTAVLJANJE TEMPERATURE** in **NASTAVLJANJE HITROSTI OŽEMANJA**: Tako preprečite slučajno ali neželjeno spreminjanje nastavitev, če se med izvajanjem programa kdo slučajno dotakne tipke na prikazovalniku.
- Zaklepanje tipk enostavno prekličete tako, da znova pritisčate na isti tipki, ali izklopite stroj.

## Digitalni prikazovalnik

Zahvaljujoč sistemu prikaza ste stalno obveščeni o statusu vašega pralnega stroja.

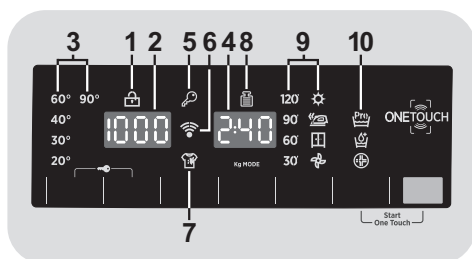

### 1) KONTROLNA LUČKA ZAPRTA VRATA

- Ikona ponazarja, da so vrata zaklenjena

Vrata zaprite **PREDEN** pritisnete na tipko **START/PAVZA**.

- Ko ob zaprtih vratih stroja pritisnete na tipko **START/PAVZA**, indikator za kratek čas utripa, nato pa ostane osvetljen.

Če vrata niso dobro zaprta, lučka utripa približno 7 sekund, nato pa se ukaz na zagon samodejno prekliče. V tem primeru pravilno zaprite vrata in znova pritisnite na tipko **START/PAVZA**.

- Preden odprete vrata stroja, počakajte, da lučka za ZAPRTA VRATA ugasne.

### 2) HITROST OŽEMANJA

Prikazana je hitrost ožemanja, predvidena za izbrani program. Po potrebi lahko hitrost ožemanja znižate, ali pa ožemanje povsem prekličete s pomočjo ustrezne tipe.

### 3) KONTROLNE LUČKE NASTAVLJANJE TEMPERATURE

Prikazana je temperatura pranja za izbrani program, ki jo lahko po želji spremenite (če

je to dovoljeno) s pomočjo ustrezne tipke. Če želite perilo oprati s hladno vodo, morajo biti vse lučke ugasnjene.

### 4) TRAJANJE PROGRAMA

- Ko izberete program, se na prikazovalniku samodejno prikaže trajanje programa, ki se lahko glede na izbrane opcije spreminja.
- Ko začne stroj izvajati program, vas sproti obvešča, koliko časa je še ostalo do konca pranja.
- Stroj preračuna čas do konca programa na osnovi standardne količine perila, tekom izvajanja programa pa čas prilagaja glede na dejansko količino perila v stroju in njegovo sestavo.
- Če ste izbrali avtomatski program pranja/sušenja, se po koncu pranja na prikazovalniku prikaže čas sušenja, tj. čas do konca programa.

### 5) KONTROLNA LUČKA ZAKLEPANJE TIPK

Kontrolna lučka opozarja, da so tipke zaklenjene.

### 6) Wi-Fi (samo nekateri modeli)

- Pri modelih z opcijo Wi-Fi ikona opozarja, da sistem Wi-Fi deluje.
- Vse informacije o funkcionalnosti in navodila za enostavno konfiguriranje Wi-Fi so vam na voljo v odseku "Download" na spletni strani <http://wizardservice.candy-hoover.com>.

### 7) KONTROLNA LUČKA STOPNJA UMAZANOSTI PERILA

Kontrolna lučka opozarja na izbrano opcijo.

### 8) Kg MODE (funkcija "Kg MODE" deluje le pri nekaterih programih)

- Tekom prvih minut izvajanja programa je indikator "Kg MODE" osvetljen. Med tem časom inteligentni sensor tehtja perilo in prilagaja trajanje programa ter količino vode in porabo električne energije.

- Tekom posameznih faz programa vam **"Kg MODE"** omogoča spremljanje podatkov o perilu v bobnu. Tekom prvih minut izvajanja programa:

- prilagaja potrebno količino vode;
- določi trajanje programa pranja;
- nadzira izpiranje skladno z izbrano vrsto tkanine, ki jo perete;
- prilagaja ritem vrtenja bobna izbrani vrsti tkanine, ki jo perete;
- prepozna prisotnost pene in po potrebi poveča količino vode za izpiranje.
- prilagodi hitrost ožemanja količini perila v bobnu ter s tem prepreči neuravnoteženost.

## 9) KONTROLNE LUČKE IZBIRANJE SUŠENJA

Prikazujejo stopnje suhosti, ki jih je mogoče izbrati s pripadajočo tipko:

## Avtomatski programi sušenja



### ZELO SUHO

(za brisače, kopalne halje in debelo perilo).



### SUHO ZA LIKANJE

(perilo je nared za likanje).



### SUHO ZA V OMARO

(za perilo, ki ga po sušenju pospravite brez likanja).

SL

## Časovni programi sušenja

120'  
90'  
60'  
30'

Sami lahko določite trajanje programa sušenja.

## Faza ohlajanja



Indikator opozarja, da potema faza ohlajanja ob koncu programa, kit raja 10/20 minut in s katero se zaključijo vsi programi sušenja.

## 10) KONTROLNE LUČKE OPCIJE

Kontrolne lučke kažejo opcije, ki jih lahko izberete s pomočjo ustrezne tipke.

## ONE TOUCH

Ta stroj je opremljen s tehnologijo **One Touch**, ki s pomočjo aplikacije na osnovi operacijskega sistema Android omogoča komuniciranje s pametnimi telefoni, opremljenimi s funkcijo NFC (Near Field Communication).

- Na svoj pametni telefon naložite aplikacijo **Hoover Wizard**.

Aplikacija **Hoover Wizard** je na voljo za naprave, ki delujejo na osnovi Android in iOS, tako za tablice kot za pametne telefone. Vendar pa lahko komunicirate s svojim strojem in izkoristite možnosti, ki jih omogoča One Touch samo, če uporabljate pametni telefon Android, ki je opremljen s tehnologijo NFC, kot je to pojasnjeno v spodnji razpredelnici:

Pametni telefon Android s tehnologijo NFC	Komuniciranje s strojem + vsebina
Pametni telefon Android brez tehnologije NFC	Samo vsebina
Tablica Android	Samo vsebina
Apple iPhone	Samo vsebina
Apple iPad	Contents only

Upravljanje in nadzor nad strojem s pomočjo aplikacije je možno le iz bližine, t.j. "by proximity": daljinsko upravljanje torej ni mogoče (npr.: iz druge sobe ali z dvorišča).

## FUNKCIJE

Osnovne funkcije, ki so vam na voljo z uporabo aplikacije:

- **Voice Coach** – Vodnik za izbiranje idealnega programa s samo tremi glasovnimi inputi (perilo/tkanine, barva, stopnja umazanosti).

- **Programi** – Za nalaganje in zagon novih programov pranja.

- **Pametna nega** – Programi Pametni pregled in Samodejni higienični ter vodnik za odpravljanje nepravilnosti v delovanju.

- **Poročila** – Statistika pranja in nasveti za bolj učinkovito rabo stroja.

Za več podrobnosti o funkcijah One Touch in brskanje po aplikaciji vstopite v način DEMO, ali pa obiščite spletno stran:  
[www.hooveronetouch.com](http://www.hooveronetouch.com)

## KAKO UPORABLJATI ONE TOUCH

### PRVIČ – Registracija stroja

- Vstopite v meni za nastavitve "**Settings**" vašega pametnega telefona Android in v meniju "**Wireless & Networks**" aktivirajte funkcijo NFC.

Način aktiviranja NFC je odvisen od modela vašega pametnega telefona in verzije operacijskega sistema Android. Upoštevajte navodila za vaš pametni telefon.

- Gumb obrnite v položaj **One Touch** in s tem aktivirajte tipalo na upravljalni plošči.
- Odprite aplikacijo, ustvarite profil uporabnika in registrirajte stroj; sledite navodilom na prikazovalniku telefona ali navodila v "**Hitrem Vodniku**" na stroju.

Več informacij, odgovori na pogosto zastavljena vprašanja in video o enostavni registraciji so vam na voljo na spletni strani:  
[www.hooveronetouch.com/how-to](http://www.hooveronetouch.com/how-to)

- Vsakič, ko želite upravljati stroj s pomočjo aplikacije, morate najprej omogočiti način **One Touch** z obračanjem gumba v ustrezni položaj.
- Prepričajte se, da ste odklenili zaslon telefona (če je bil morda v načinu mirovanja) in da ste aktivirali funkcijo NFC. Če tega še niste storili, sledite že omenjenim korakom v teh navodilih.
- Če želite zagnati program pranja, vstavite perilo v boben, odmerite detergent in zaprite vrata stroja.
- V aplikaciji izberite želeno funkcijo (npr. zagon programa, program Pametni pregled, posodabljanje statistike ipd.).
- Upoštevajte navodila na zaslonu telefona, **IN GA PRIDRŽITE** ob logotip **One Touch** na stikalni plošči aparata, ko aplikacija to zahteva.



- Če želite znova zagnati program, ki ste ga že naložili na položaju **One Touch**, z gumbom za izbiranje programov izberite to možnost, nato pa istočasno pritisnite na tipko **START/PAVZA** in **OPCIJE**, kot je prikazano na stikalni plošči.

Svoj pametni telefon namestite tako, da se položaj antene NFC na hrbtni strani ujema s položajem logotipa One Touch na aparatu (gl. spodnjo sliko).













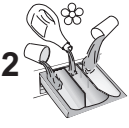









Če ne veste, kje na telefonu je antena NFC, počasi s svojim pametnim telefonom krožite nad logotipom One Touch, dokler aplikacija ne potrdi povezave. Da bi bil prenos podatkov uspešen, je ključnega pomena, **DA DRŽITE PAMETNI TELEFON OB STIKALNI PLOŠČI TEKOM CELEGA POSTOPKA, KI TRAJA NEKAJ SEKUND**. Sporočilo na napravi vas obvesti o uspehu operacije in vam da vedeti, kdaj lahko odmaknete telefon.

Debela ohišja ali kovinske nalepke na pametnem telefonu bi lahko vplivale na prenos podatkov med strojem in telefonom, ali ga celo onemogočile. Če je potrebno, jih odstranite.

Če katerega od sestavnih pametnega telefona nadomestite z neoriginalnimi (npr. pokrov na hrbtni strani, baterijo itd.), se lahko zgodi, da ste s tem odstranili tudi anteno NFC ter tako onemogočili koriščenje aplikacije v celoti.

## Razpredelnica programov

PROGRAM		 (MAKS.)* (glej stikalno ploščo)								 °C (MAKS.)				
		6+4kg	8+5kg	9+5kg	9+6kg	10+6kg	12+9kg	13+8kg	14+9kg		2		1	
	<b>BOMBAŽ</b> 2) 4)	6	8	9	9	10	12	13	14	90°	●	●	(●)	
<b>ECO</b> 40-60	<b>ECO 40-60</b> 2) 4)	6	8	9	9	10	12	13	14	60°	●	●		
<b>ECO</b> 40-60 + 	<b>PRANJE IN SUŠENJE (ECO 40-60 + )</b>	4	5	5	6	6	9	8	9	-	●	●		
 & 	<b>VOLNA &amp; NEGA ZA MEHKOBO</b> 4)	1	2	2	2	2	2,5	2,5	2,5	30°	●	●		
	<b>20°C</b> 2) 4)	6	8	9	9	10	12	13	14	20°	●	●		
	<b>MEŠANO</b> 2) 4)	3	4	4,5	4,5	5	6	6,5	7	60°	●	●	(●)	
	<b>IZČRPAVANJE IN OŽEMANJE</b>	-	-	-	-	-	-	-	-	-				
	<b>IZPIRANJE</b>	-	-	-	-	-	-	-	-	-	△	●		
Active Steam 	<b>PARA</b>	1,5	1,5	1,5	1,5	1,5	1,5	1,5	1,5	-				
 14'/30'/44'	<b>14'</b>	1	1,5	1,5	1,5	1,5	2	2	2	30°	●	●		
	<b>30'</b>	2	2,5	2,5	2,5	2,5	3	3	3	30°	●	●		
	<b>44'</b>	3	3,5	3,5	3,5	3,5	4	4	4	40°	●	●		
 59'	<b>ALL IN ONE 59'</b> 4)	6	8	9	9	10	12	13	14	40°	●	●		
 EXTRA CARE	<b>DODATNA NEGA</b> 4)	3	4	4,5	4,5	5	6	6,5	7	30°	●	●		
	<b>SUŠENJE</b>	<b>SUŠENJE VOLNE</b>	1	1	1	1	1	1	1	-				
		<b>NIZKA TEMPERATURA</b>	3	4	4,5	4,5	5	6	6,5	7	-			
		<b>VISOKA TEMPERATURA</b>	4	5	5	6	6	9	8	9	-			
<b>One Touch</b> 	Prilagodljiva nastavitev gumba, ki ga morate izbrati, če se želite povezati z aplikacijo za pametni telefon in naložiti program (gl. ustrezno poglavje). Tovarniško je nastavljen program za Samodejni higienični, namenjen čiščenju pralnega stroja.													

## Prosimo, da upoštevate naslednje:

\* Največja dovoljena količina suhega perila je odvisna od modela stroja (gl. stikalno ploščo).

### △ (Samo modeli s predelkoma za tekoči detergent)

Če so na določenih kosih perila madeži, ki jih je treba najprej očistiti s tekočim belilom, lahko to storite tudi v pralnem stroju, pred pranjem. Vlijte belilo v predelek za tekoči detergent, vstavite ga v predelek v predalčku za pralna sredstva, označen z "2", in izberite program IZPIRANJE. Ko je ta faza zaključena, izklopite aparat, dodajte preostalo perilo in nadaljujte kot običajno, ko za pranje perila izberete najustreznejši program.

- Samo, če je izbrana opcija PREDPRANJE (programi, pri katerih je na voljo opcija PREDPRANJE).
- 1) Ko izberete program, se na prikazovalniku prikaže priporočena temperatura. To lahko po želji spremenite (če je to dovoljeno) s pomočjo ustrezne tipke, vendar pa ni mogoče izbrati višje temperature od najvišje dovoljene za izbrani program.
- 2) Pri določenih programih lahko prilagodite trajanje in intenzivnost pranja s pomočjo tipke za STOPNJO UMAZANOSTI PERILA.
- 3) Če s stikalom za izbiranje programov izberete program RAPID CARE, lahko s pomočjo tipke za HITRO PRANJE izberete enega od treh kratkih programov, ki so na voljo – v trajanju 14', 30' 44'.
- 4) Programi za avtomatsko sušenje.

## INFORMACIJE ZA TESTNI LABORATORIJ

### STANDARDNI PROGRAMI V SKLADU Z Direktivo 96/60/ES

#### PRANJE:

PROGRAM **ECO 40–60**  
NASTAVITEV TEMPERATURE NA 60°C

#### SUŠENJE:

PROGRAM ZA SUŠENJE  
**VISOKA TEMPERATURA**  
STOPNJA SUHOSI  
**SUHO ZA V OMARO**

### STANDARDNI PROGRAMI V SKLADU Z (EU) št. 2019/2023

#### PRANJE:

PROGRAM **ECO 40–60**

**PRANJE IN SUŠENJE:**  
PROGRAM **ECO 40–60 +**  
STOPNJA SUHOSI  
**SUHO ZA V OMARO**

SL

## Opis programa

Pralni stroj je opremljen s posebnimi programi, ki izpolnjujejo različne potrebe glede pranja (glejte razpredelnico s programi). To vam omogoča, da operete različne vrste tkanin z različno stopnjo umazanosti.

**Izberite program v skladu z navodili za pranje, ki so na etiketi, zlasti upoštevajte najvišjo priporočeno temperaturo pranja.**

## PRANJE



### OPOZORILO:

**POMEMBNI NAPOTKI ZA BOLJŠE REZULTATE PRANJA.**

- **Nova, barvna oblačila vsaj 5 ali 6-krat operite ločeno.**
- **Velika temna oblačila, kot so kavbojke in brisače, je treba vedno prati ločeno.**
- **Nikoli ne mešajte tkanin NEOBSTOJNIH BARV.**

### One Touch

Prilagodljiva nastavitev gumba, ki ga morate izbrati, če se želite stroju posredovati ukaz s pomočjo aplikacije in naložiti/zagnati program (podrobnejšo obrazložitev boste našli v ustreznem poglavju in v navodilih za uporabo aplikacije). V opciji **One Touch** je tovarniško nastavljen program "**Samodejni higienični**", namenjen čiščenju bobna, odstranjevanju neprijetnih vonjev in podaljšanju življenjske dobe stroja. Program "**Samodejni higienični**" zažene, ko v bobnu stroja ni perila. Uporabljajte samo detergent v obliki praška. Po končanem programu pustite vrata stroja odprta, da se bo boben lahko posušil. Priporočamo, da ta program zaženete po vsakih 50 pranjih.

## BOMBAŽ

Ta program je primeren za pranje barvnih bombažnih oblačil pri 40°C ali za doseganje najvišje stopnje čistoče precej umazanega bombažnega perila pri 60°C ali 90°C. Končno ožemanje z največjo hitrostjo učinkoviteje odstrani vodo.

## ECO 40-60

S programom **ECO 40-60** lahko skupaj v istem ciklusu operete običajno umazano bombažno perilo, ki je razvrščeno za pranje pri 40°C ali 60°C. Ta program se uporablja za ocenjevanje skladnosti z zakonodajo EU Ecodesign (okolju prijazno oblikovanje izdelkov).

## PRANJE IN SUŠENJE (ECO 40-60 + )

S ciklusom **PRANJE IN SUŠENJE** lahko skupaj v istem ciklusu operete običajno umazano bombažno perilo, ki je razvrščeno za pranje pri 40°C ali 60°C, in ga posušite tako, da se lahko takoj shrani v omaro.

Ta program se uporablja za ocenjevanje skladnosti z zakonodajo EU Ecodesign (okolju prijazno oblikovanje izdelkov).

## VOLNA & NEGA ZA MEHKOBO

Ta program pere v posebnem pralnem ciklu, ki je prilagojen posebej za volnena oblačila, primerna za strojno pranje («Machine Washable») in oblačila, primerna za ročno pranje, poskrbi pa tudi za občutljiva oblačila in dragocene tkanine. Program v 49 minutah opere perilo pri nizki temperaturi. Priporočljivo za majhne količine.

## 20°C

Inovativen program za učinkovito skupno pranje oblačil različnih barv in vrst, na primer bombažnih in sintetičnih oblačil ter oblačil z mešano sestavo, pri samo 20°C. Poraba pri tem programu predstavlja približno 40% porabe običajnega programa za pranje bombaža pri 40°C.

## MEŠANO

S tem programom lahko skupaj operete oblačila različnih vrst in barv. Med pranjem in izpiranjem se vrtenje bobna in količina vode v njem optimizirata. Natančno ožemanje zagotavlja manj zmečkana oblačila.

## IZČRPAVANJE IN OŽEMANJE

Program dokonča izčrpavanje in izvede cikel ožemanja z največjo hitrostjo.

Z gumbom za IZBIRO OŽEMANJA lahko ožemanje izklopite ali zmanjšate njegovo hitrost.

## IZPIRANJE

Program izvede tri cikle izpiranja z vmesnim ožemanjem (z ustreznim gumbom lahko hitrost ožemanja zmanjšate ali pa ga popolnoma izklopite). Uporabite ga za izpiranje katere koli vrste tkanin, na primer po ročnem pranju.

## PARA

Ta odlični program uporablja paro, s katero zmanjša in omili zmečkanost ter doseže idealno vlažnost, ki olajšuje likanje. S tipko, pripadajočo tej funkciji, lahko izbirate med tremi stopnjami, s katerimi vlažnost prilagodite suhemu ali mokremu perilu in vrsti tkanine.

## RAPID CARE (14'/30'/44')

Varčevanje ne vpliva na rezultat pranja! Z novim programom lahko dosežemo odlične rezultate in hkrati privarčujemo vodo, energijo, pralni prašek in čas. Program opere perilo pri srednji temperaturi in je primeren za vse vrste tkanin. Priporočljivo za pranje manjših količin in rahlo umazanih oblačil.

## ALL IN ONE 59'

Ta program omogoča skupno pranje različnih tkanin, kot so bombaž, sintetika in mešane tkanine, v samo 59 minutah, pri polnem pralnem stroju pri temperaturi 40°C (ali manj). Ta program je posebej primeren za rahlo umazane tkanine.

## DODATNA NEGA

Ta novi program se lahko uporablja za pranje perila različnih neobstoječih barv in različnih tkanin, pri čemer se ne bosta spremenila njihov prvotni videz in občutek ob dotiku. Popolna emulzija vode in detergenta zagotavlja najboljšo možno nego vaših oblačil z optimalno učinkovitostjo pranja pri temperaturi 30°C.

## SUŠENJE



### OPOZORILO:

**Pred sušenjem morate iz bobna odstraniti posodice za koncentrirane praške ali tekoče detergente.**

Boben med sušenjem spreminja smer vrtenja, kar prepreči, da bi se perilo zapletlo, in s tem zagotavlja enakomerno sušenje. Hladen zrak zadnjih 10/20 minut hladi perilo, kar zmanjša mečkanje.

## SUŠENJE VOLNE

Nizka temperatura sušilnega programa je idealna za sušenje volnenih oblačil. Zanje skrbi in jih ohranja mehke tako, da zmanjšuje drgnjenje tkanine in s tem preprečuje njeno kosmatenje. Pred sušenjem je oblačila priporočljivo obrniti z notranjo stranjo navzven. Trajanje programa je odvisno od količine perila v bobnu in hitrosti ožemanja na koncu pranja. Program je primeren za malo perila, največ za 1 kg (npr. 3 puloverji).



APPAREL CARE

**Sušilni program tega pralno-sušilnega stroja je bil s strani podjetja "The Woolmark Company" odobren za sušenje volnenega perila, ki ga je dovoljeno prati strojno, a le pod pogojem, da je bilo oprano in posušeno v skladu z napotki na všitku oblačila in z navodili proizvajalca stroja.**

**V številnih državah se kot certifikacijska znamka uporablja simbol Woolmark. M1715**

## NIZKA TEMPERATURA

Program za sušenje pri nižji temperaturi priporočamo za sušenje sintetičke in mešanice vlaken (vedno upoštevajte navodila na etiketi na perilu!).

## VISOKA TEMPERATURA

Program za sušenje pri visoki temperaturi priporočamo za sušenje bombaža in platna (vedno upoštevajte navodila na etiketi na perilu!).

## 8. PROGRAM SUŠENJA

● Nasveti v tej knjižici so splošni, z vajo pa boste kmalu prišli do najboljših rezultatov.

● Priporočamo, da na začetku nastavite krajši čas sušenja od priporočenega, da se prepričate o ustrezni stopnji suhosti.

● Odsvetujemo sušenje tkanin, ki se hitro obrabijo, npr. preprog ali oblačil z resicami, saj bi ta lahko zamašile vode za zrak.

● Priporočamo, da perilo pred sušenjem razvrstite:

- **Glede na simbole na etiketah na perilu, ki predpisujejo ustrezno sušenje**

Primerno za sušenje v stroju.

Sušenje v stroju pri visoki temperaturi

Sušenje v stroju samo pri nižji temperaturi.

Sušenje v stroju **NI DOVOLJENO**.

**Če na posameznih kosih perila ni etikete z navodili o vzdrževanju, sklepajte, kos najverjetneje ni primeren za sušenje v stroju.**

- **Po velikosti in debelini**

Če je v stroju več opranega perila kot znaša največja dovoljena količina za sušenje, razvrstite perilo po debelini (npr. ločite brisače od spodnjega perila).

- **Po vrsti tkanine**

Bombaž/platno: brisače, bombažni jersey, posteljnina, prti.

Sintetika: bluže, srajce ipd. iz poliembra ali poliamida, pa tudi mešanice bombaža/sintetike.

● Sušite samo perilo, ki je bilo ožeto v pralnem stroju.

### Pravilno sušenje

● Odprite vrata.

● Vložite perilo v stroj, pri tem pa pazite, da ne prekoračite največje dovoljene količine, navedene v Tabeli pogramov. Če želite posušiti velike kose, npr. rjuhe, ali perilo iz zelo vpojne tkanine, npr. brisače ali jeans, priporočamo, da nekoliko zmanjšate količino..

● Zaprite vrata.

● Obrnite gumb za izbiranje programov na ustrežnejši program za vrsto perila, ki ga želite posušiti.

● Pralno sušilni stroj omogoča naslednje načine sušenja:

- **Nizkotemperturni** sušilni program, priporočen za volneno perilo (  znak ob gumbu za izbiro programov).

- **Nizkotemperturni** sušilni program, priporočen za mešanico vlaken (sintetika/bombaž) in sintetične tkanine (simbol  na gumbu za izbiranje programov).

- **Visoka temperature** sušilni program, priporočen za bombaž, frotir, platno ipd.. (simbol  na gumbu za izbiranje programov).

● Izberite zeleno in perilu primerno stopnjo suhosti:

 **ZELO SUHO**  
(za brisače, kopalne halje in debelo perilo).

 **SUHO ZA LIKANJE**  
(perilo je nared za likanje).

 **SUHO ZA V OMARO**  
(za perilo, ki ga po sušenju pospravite brez likanja).

- Če želite izbrati katerega od **časovnih programov sušenja**, tolikokrat pritisnite na tipko za **IZBIRANJE SUŠENJA**, da se osvetli ustrezeni indikator.

**Ko izberete program za sušenje volne, je stopnja suhosti prednastavljena in ne morete izbrati druge.**

- Pralno-sušilni stroj preračunal čas, potreben za sušenje, na osnovi potrebne preostale vlage v perilu, količine perila v stroju in izbrane vrste sušenja.
- Prepričajte se, da je pipa za vodo odprta, in da je cev za odvajanje vode pravilno nameščena.

### **OPOZORILO:**

Ne sušite perila iz zelo občutljivih tkanin in perila s posebnimi podlogami oz. polnili (npr. prešite odeje, polnjene jakne).

Perila iz tkanin, ki se med sušenjem na prostem sicer ne mečka, dajte v boben manj, da preprečite mečkanje.

- Pritisnite tipko **START/PAVZA** (prikazovalnik bo izpisal preostanek časa do konca sušenja).

Aparat preračuna čas do konca izbranega programa na osnovi standardne količine perila, med izvajanjem programa pa ta čas prilagodi količini in vrsti perila v bobnu.

Med programom sušenja se hitrost vrtenja bobna poveča, kar omogoča enakomerno porazdelitev perila v bobnu in izboljša sušenje.

- Indikator izbranega programa sušenja ostane osvetljen, dokler se ne začne faza ohlajanja. Nato se osvetli ustrezen indikator.

- Ko je program zaključen, se na prikazovalniku prikaže napis "**End**" (**Konec**). Po **5 minutah** se stroj preklopi v stanje mirovanja (pri nekaterih modelih se na prikazovalniku prikažeta dve črtici).

- Stroj izklopite z obračanjem gumba za izbiranje programov v **izklopljeni položaj (OFF)**.

- Odprite vrata in poberite perilo iz bobna.

- Zaprite pipo za vodo.

### **PREKLIC PROGRAMA SUŠENJA**

- Če želite preklicati program sušenja, približno **3 sekunde** pritiskajte na tipko **IZBIRANJE SUŠENJA**.

### **OPOZORILO:**

Po preklicu program sušenja se začne faza ohlajanja; pred odpiranjem vrat morate počakati 10/20 minut.

*Zaradi pravilnega delovanja stroja odsvetujemo prekinitev programa sušenja, razen ko je to nujno potrebno.*

## 9. AVTOMATSKI PROGRAM ZA PRANJE/SUŠENJE

Če prekoračite največjo dovoljeno količino perila za enkratno sušenje, navedeno v Tabeli programov, sušenje perila ne bo zadovoljivo.

### - Pranje

- Odprite predal za pralna sredstva, izberite ustrezen detergent in odmerite ustrezno količino.
- S pomočjo Tabele programov izberite ustrezen program za vrsto tkanine, ki jo želite oprati (nor. Zelo umazano, bombaž) in obrnite gumb za izbiranje programov na ustrezen program.
- Po potrebi prilagodite temperaturo pranja.
- Pritisnite na tipke za opcije (če je to potrebno).
- Prepričajte se, da je pipa za vodo odprta, in da je cev za odvajanje vode pravilno nameščena.

### - Sušenje

- Izberite želeno in perilu primerno stopnjo suhosti:



#### **ZELO SUHO**

(za brisače, kopalne halje in debelo perilo).



#### **SUHO ZA LIKANJE**

(perilo je nared za likanje).



#### **SUHO ZA V OMARO**

(za perilo, ki ga po sušenju pospravite brez likanja).

Pri programu za sušenje volne je na voljo le prednastavljena stopnja suhosti.

- Če želite izbrati katerega od časovnih programov sušenja, tolikokrat pritisnite na tipko za **IZBIRANJE SUŠENJA**, da se osvetli ustrezni indikator.

- Pritisnite na gumb **START/PAVZA**.

- Po koncu programa pranja se na prikazovalniku prikaže čas, ki je ostal do konca sušenja.

- Indikator izbranega programa sušenja ostane osvetljen, dokler se ne začne faza ohlajanja. Nato se osvetli ustrezen indikator.

- Ko je program zaključen, se na prikazovalniku prikaže napis **"End" (Konec)**. Po **5 minutah** se stroj preklopi v stanje mirovanja (pri nekaterih modelih se na prikazovalniku prikažeta dve črtici).

- Stroj izklopite z obračanjem gumba za izbiranje programov v **izklopljeni** položaj (**OFF**).

- Odprite vrata in poberite perilo iz bobna.

- Zaprite pipo za vodo.

### PREKLIC PROGRAMA SUŠENJA

- Če želite preklicati program sušenja, približno **3 sekunde** pritisnite na tipko **IZBIRANJE SUŠENJA**.



### **OPOZORILO:**

Po preklicu programa sušenja se začne faza ohlajanja; pred odpiranjem vrat morate počakati 10/20 minut.

*Zaradi pravilnega delovanja stroja odsvetujemo prekinitev programa sušenja, razen ko je to nujno potrebno.*

## 10. ODPRAVLJANJE NEPRAVILNOSTI V DELOVANJU IN GARANCIJA

Če menite, da pralni stroj ne deluje pravilno, to najprej preverite s pomočjo v spodnji razpredelnici podanega Hitrega vodnika, kjer so podani tudi praktični nasveti za reševanje najpogostejših težav.

### SAMO MODELI ONE TOUCH

Program Pametni pregled aplikacije *Hoover Wizard* vam omogoča, da kadarkoli preverite brezhibnost delovanja vašega stroja. Potrebujete le pametni telefon Android s tehnologijo NFC. Več o tem lahko preberete v aplikaciji.

Če je na prikazovalniku stroja prikazana koda napake (v obliki kode ali z utripanjem žarnic LED), vklopite aplikacijo in približajte svoj pametni telefon Android s tehnologijo NFC logotipu One Touch na ohišju. Zdaj lahko zaženete direktorij in rešite problem.

### POROČILO O NAPAKI

- **Modeli s prikazovalnikom:** koda napake je prikazana s številko za črko "E" (primer: Napaka 2 = E2)
- **Modeli brez prikazovalnika:** koda napake je prikazana z utripanjem vseh lučk LED; lučke utripnejo tolikokrat, kolikor znaša koda okvare, utripanje pa se ponavlja v 5-sekundnih presledkih (primer: Napaka 2 = LED dvakrat utripnejo –5-sekundni premor – LED dvakrat utripnejo – itd...)

Prikazana napaka	Možen razlog in praktična rešitev
<b>E2</b> (s prikazovalnikom) <b>LED 2-x utripnejo</b> (brez prikazovalnika)	<b>V stroj ne priteka voda.</b> Prepričajte se, da je pipa za vodo odprta. Preverite, da cev za dotok vode ni zapognjena, zvita ali priščipnjena. Odtočna cev ni na pravilni višini (gl. poglavje o instalaciji stroja). Zaprite pipo za vodo, odvijte dotočno cev s hrbtne strani stroja in preverite, da morda ni zamašen filter na cevi. Preverite, da filter ni zamašen in v in ob njem ni tujkov, ki bi preprečevali pravičen pretok vode.
<b>E3</b> (s prikazovalnikom) <b>LED 3-x utripnejo</b> (brez prikazovalnika)	<b>Stroj ne izčrpava vode.</b> Preverite, da filter ni zamašen in v in ob njem ni tujkov, ki bi preprečevali pravičen pretok vode. Preverite, da odtočna cev ni zapognjena, zvita ali priščipnjena. Preverite, da ni morda zamašen hišni sistem za odtok vode in da voda lahko neovirano odteka. Preverite, če voda odteka, če cev napeljete v umivalnik ali pomivalno korito.
<b>E4</b> (s prikazovalnikom) <b>LED 4-x utripnejo</b> (brez prikazovalnika)	<b>V stroju je preveč pene in/ali vode.</b> Morda ste odmerili preveliko količino detergenta, ali pa ste uporabili detergent, ki ni namenjen pranju v stroju.
<b>E7</b> (s prikazovalnikom) <b>LED 7-x utripnejo</b> (brez prikazovalnika)	<b>Problem z vrati.</b> Prepričajte se, da so vrata pravilno zaprta. Preverite, da morda kos perila ne onemogoča pravilno zapiranje vrat. Če so vrata blokirana, stroj izklopite in potegnite vtikač stroja iz vtičnice. Počakajte 2-3 minute in potem odprite vrata.
<b>Vse druge kode</b>	Stroj izklopite in potegnite vtikač iz vtičnice ter počakajte kakšno minuto. Nato znova vklopite stroj in zaženite program. Če se napaka ponovi, se takoj obrnite na najbližji pooblaščen servis.

## DRUGE NEPRAVILNOSTI

<b>Problem</b>	<b>Možen razlog in praktična rešitev</b>
<b><i>Pralni stroj ne dela/ne začne prati.</i></b>	<p>Prepričajte se, da je stroj priključen na brezhizno (delujočo) vtičnico).</p> <p>Preverite, da ni zmanjkalo električnega toka.</p> <p>Preverite, da ni kaj narobe z vtičnico – na njo priključite kakšen drugi aparat, npr. svetilko.</p> <p>Morda vrata niso dobro zaprta – odprite jih in nato še enkrat zaprite.</p> <p>Preverite, če ste pravilno izbrali program in pritisnili na tipko START.</p> <p>Prepričajte se, da stroj ni preklopljen v način pavze.</p>
<b><i>Voda je stekla na tla ob stroju</i></b>	<p>Lahko pušča tesnilo med pipo in dotočno cevjo; v tem primeru zamenjajte tesnilo in zategnite cev in pipo.</p> <p>Prepričajte se, da je filter dobro zaprt.</p>
<b><i>Stroj ne ožema perila</i></b>	<p>Neenakomerna razporeditev perila v bobnu lahko povzroči, da stroj poskuša enakomerno razporediti perilo in zato podaljša trajanje ožemanja;</p> <p>zniža hitrost ožemanja in s tem zmanjša vibracije in glasnost delovanja;</p> <p>opusti ožemanje in na ta način ščiti stroj.</p> <p>Prepričajte se, da je perilo v stroj uravnoteženo. Če ni, ga razrahljajte, ponovno vstavite v boben in znova zaženite program.</p> <p>Morda stroj ni do konca izčrpal vodo. Počakajte nekaj minut. Če se problem ponovi, poskušajte rešiti problem po navodilih odpravljanje napake 3.</p> <p>Pri nekaterih modelih je na voljo tudi možnost izklopa ožemanja – prepričajte se, da ni izbrana ta možnost.</p> <p>Preverite, da niste izbrali katere od opcij, ki vpliva na ožemanje.</p> <p>Prevelika količina detergenta lahko ovira začetek ožemanja.</p>
<b><i>Med ožemanjem prihaja do močnih vibracij / stroj je glasen</i></b>	<p>Morda pralni stroj ne stroji povsem ravno. Če je potrebno, s pomočjo nastavljivih nog uravnajte stroj, kot je to pojasnjeno v ustreznem poglavju.</p> <p>Prepričajte se, da ste odstranili vse vijake, gumijaste čepe in distančnike, ki so stroj varovali med transportom.</p> <p>Preverite, da v bobnu ni tujkov (kovanci, kovinski elementi, gumbi ipd.).</p>

**Standardna garancija proizvajalca krije napake, ki so posledica električnih ali mehanskih okvar v proizvodni in so posledica dejanja ali opustitve dejanja s strani proizvajalca. Če je napaka povzročena z dejavniki izven dobavljenega proizvoda, nepravilne uporabe ali neupoštevanja navodil, se lahko servisni poseg zaračuna.**

Priporočamo, da vedno uporabljate originalne nadomestne dele, ki so na voljo pri pooblaščenih servisih.

### **Garancija**

Garancijski pogoji za proizvod so navedeni na garancijskem listu, ki je proizvodu priložen. Garancijski list mora biti pravilno izpolnjen. Shranite ga, da ga boste lahko predložili serviserjem pooblaščenega servisa, če bo to potrebno.

Z oznako  na tem proizvodu izjavljamo, na lastno odgovornost, da je proizvod skladen z vsemi evropskimi zahtevami o varnosti, zdravju in varstvu okolja, ki se v zakonodaji nanašajo na ta izdelek.

Proizvajalec ne prevzema odgovornosti za morebitne tiskarske napake v tej knjižici, ki je izdelku priložena. Pridržuje si tudi pravico do morebitnih sprememb na aparatih, če oceni, da so te koristne za izdelke, ne da bi to vplivalo na njihove osnovne značilnosti.

TS





