

SIEMENS

WG54G2Z1ES

Máquina de lavar roupa



PT Manual do utilizador e instruções de instalação



Índice

1 Segurança	4	11 Roupa.....	28
1.1 Indicações gerais	4	11.1 Preparar a roupa	28
1.2 Utilização correta.....	4	11.2 Indicações de limpeza e conservação nas etiquetas ...	29
1.3 Limitação do grupo de utili- zadores.....	4	12 Detergentes e produtos de tratamento adicionais	29
1.4 Instalação segura.....	5	13 Operação base	29
1.5 Utilização segura.....	7	13.1 Ligar o aparelho	29
1.6 Limpeza e manutenção se- guras	9	13.2 Regular um programa.....	29
2 Evitar danos materiais.....	11	13.3 Abrir a porta	30
3 Proteção do meio ambiente e poupança	12	13.4 Introduzir a roupa.....	30
3.1 Eliminação da embalagem	12	13.5 Colocar o doseador	30
3.2 Poupança de energia e re- cursos.....	12	13.6 Utilizar o doseador	30
3.3 Modo de poupança de ener- gia.....	12	13.7 Deitar detergente e produto de tratamento adicional	31
4 Instalação e ligação	12	13.8 Iniciar o programa.....	31
4.1 Desembalar o aparelho.....	12	13.9 Colocar +Carga	31
4.2 Âmbito de fornecimento.....	12	13.10 Cancelar programa	31
4.3 Requisitos do local de insta- lação.....	13	13.11 Continuar o programa em caso de paragem no en- xaguamento.....	32
4.4 Remover os dispositivos de segurança para transporte.....	14	13.12 Retirar a roupa	32
4.5 Conectar o aparelho	15	13.13 Desligar o aparelho.....	32
4.6 Nivelar o aparelho	16	14 Fecho de segurança para crianças	32
5 Antes da primeira utilização.....	17	14.1 Ativar fecho de segurança para crianças.....	32
5.1 Iniciar ciclo de lavagem em vazio	17	14.2 Desativar o fecho de segu- rança para crianças	32
6 Familiarização	18	15 Regulações base.....	32
6.1 Aparelho	18	15.1 Vista geral das regulações base.....	32
6.2 Gaveta para detergente	18	15.2 Alterar as regulações base...	33
6.3 Painel de comandos	19	16 Limpeza e manutenção.....	33
7 Visor.....	20	16.1 Limpe o tambor	33
8 Teclas.....	22	16.2 Limpar a gaveta para deter- gente	33
9 Programas	24		
10 Acessórios	28		

16.3	Limpar a bomba de escoamento	34
16.4	Limpar a manga de borracha.....	37
17	Eliminar falhas	38
17.1	Desbloqueio de emergência.....	44
17.2	Reponha o cartão eletrônico.....	44
18	Transportar, armazenar e eliminar	44
18.1	Desmontar o aparelho	44
18.2	Colocar os dispositivos de segurança para transporte....	45
18.3	Colocar o aparelho novamente em funcionamento	45
18.4	Eliminar o aparelho usado	45
19	Assistência Técnica.....	46
19.1	Número do produto (E-Nr.) e número de fabrico (FD)	46
20	Valores de consumo	47
21	Dados técnicos	47



1 Segurança

Respeite as seguintes indicações de segurança.

1.1 Indicações gerais



- Leia atentamente este manual.
- Guarde estas instruções e as informações sobre o produto para posterior utilização ou para entregar a futuros proprietários.
- Se detetar danos de transporte, não ligue o aparelho.

1.2 Utilização correta

Utilize o aparelho apenas:

- para lavar têxteis laváveis à máquina e lã lavável à mão segundo as instruções da etiqueta.
- com água corrente e detergentes e produtos de limpeza convencionais, adequados para a máquina de lavar.
- para uso doméstico e em espaços fechados domésticos.
- até uma altitude até 4000 m acima do nível do mar.

1.3 Limitação do grupo de utilizadores

Este aparelho pode ser utilizado por crianças a partir dos 8 anos e por pessoas com capacidades físicas, sensoriais ou mentais reduzidas ou com falta de experiência e/ou conhecimentos, se forem devidamente supervisionadas ou instruídas na utilização com segurança do aparelho e tiverem compreendido os perigos daí resultantes.

As crianças não podem brincar com o aparelho.

A limpeza e manutenção pelo utilizador não podem ser realizadas por crianças sem supervisão.

Manter crianças com menos de 3 anos e animais domésticos afastados do aparelho.

1.4 Instalação segura

⚠ AVISO – Risco de choque elétrico!

Instalações indevidas são perigosas.

- ▶ Ligar e operar o aparelho unicamente de acordo com as indicações na placa de características.
- ▶ Ligar o aparelho a uma rede elétrica com corrente alternada apenas através de uma tomada com ligação à terra corretamente instalada.
- ▶ O sistema de ligação à terra da alimentação elétrica doméstica tem de estar corretamente instalado. A instalação tem de ter uma secção de canalização suficientemente grande.
- ▶ Na utilização de um disjuntor de corrente de fuga usar apenas um tipo com o sinal .
- ▶ Nunca alimentar o aparelho através de um comutador externo, p. ex., temporizador ou telecomando.
- ▶ Se o aparelho for encastrado, a ficha do cabo tem de ser facilmente acessível ou se não for possível um acesso fácil, é tem de estar montado na instalação elétrica fixa um dispositivo de seccionamento em conformidade com as regras de instalação.
- ▶ Assegurar que o cabo elétrico não fica entalado nem é danificado durante a instalação do aparelho.

É perigoso se o cabo elétrico tiver um isolamento danificado.

- ▶ Não permitir, em caso algum, que o cabo elétrico entre em contacto com componentes do aparelho quentes ou com fontes de calor.
- ▶ Não permitir, em caso algum, que o cabo elétrico entre em contacto com pontas afiadas ou arestas vivas.
- ▶ Não permitir, em caso algum, que o cabo elétrico seja dobrado, esmagado ou modificado.

⚠ AVISO – Risco de incêndio!

A utilização de extensões do cabo elétrico e de adaptadores não homologados é perigosa.

- ▶ Não utilize cabos de extensão ou tomadas múltiplas.
- ▶ Utilize exclusivamente adaptadores e cabos elétricos homologados pelo fabricante.

- ▶ Se o cabo elétrico for demasiado curto e não estiver disponível um cabo elétrico mais comprido, contacte um especialista em eletricidade para adaptar a instalação doméstica.

⚠ AVISO – Risco de ferimentos!

O elevado peso do aparelho pode provocar lesões ao levantar.

- ▶ Não levante o aparelho sozinho.

Se este aparelho for incorretamente instalado numa coluna de lavar/secar, o aparelho instalado pode cair.

- ▶ Empilhe a máquina de secar sobre uma máquina de lavar roupa, exclusivamente com o kit de ligação do fabricante da máquina de secar . Outro método de instalação é inadmissível.
- ▶ Não coloque o aparelho numa coluna de lavar/secar, se o fabricante da máquina de secar não disponibilizar um kit de ligação adequado.
- ▶ Não coloque aparelhos de fabricantes diferentes e com profundidade e largura diferentes numa coluna de lavar/secar.
- ▶ Não coloque a coluna de lavar/secar sobre uma plataforma; os aparelhos podem tombar.

⚠ AVISO – Risco de asfixia!

As crianças podem colocar o material de embalagem sobre a cabeça ou enrolar-se no mesmo e sufocar.

- ▶ Manter o material de embalagem fora do alcance das crianças.
- ▶ Não permitir que as crianças brinquem com o material de embalagem.

⚠ CUIDADO – Risco de ferimentos!

Durante o funcionamento, o aparelho pode vibrar ou mover-se.

- ▶ Instale o aparelho sobre uma superfície limpa, plana e firme.
- ▶ Nivele o aparelho com os respetivos pés e um nível de bolha de ar.

Mangueiras e cabos elétricos mal colocados podem constituir perigo de tropeço.

- ▶ Coloque as mangueiras e os cabos elétricos de modo a excluir o perigo de tropeço.

Se o aparelho for movido, agarrando-se em partes ou componentes salientes como, por exemplo, a porta do aparelho, os componentes podem partir.

- ▶ Não mova o aparelho segurando nos componentes salientes.

⚠ CUIDADO – Risco de corte!

As arestas vivas do aparelho podem causar cortes em caso de contacto.

- ▶ Não toque nas arestas vivas do aparelho.
- ▶ Utilize luvas de proteção para a instalação e o transporte do aparelho.

1.5 Utilização segura

⚠ AVISO – Risco de choque elétrico!

Um aparelho ou um cabo elétrico danificados são objetos perigosos.

- ▶ Nunca operar um aparelho danificado.
- ▶ Para desligar o aparelho da fonte de alimentação nunca puxar pelo cabo elétrico. Remover o cabo elétrico sempre pela ficha.
- ▶ Se o aparelho estiver avariado, desligue a ficha da tomada ou desligue o fusível no quadro elétrico e feche a alimentação de gás.
- ▶ Contactar a Assistência Técnica. → *Página 46*

A infiltração de humidade pode provocar um choque elétrico.

- ▶ Utilize o aparelho apenas em espaços fechados.
- ▶ Nunca exponha o aparelho a calor intenso e humidade.
- ▶ Não utilizar aparelhos de limpeza a vapor, de alta pressão, mangueiras ou chuveiros para limpar o aparelho.

⚠ AVISO – Risco de danos para a saúde!

As crianças podem fechar-se dentro do aparelho, correndo perigo de vida.

- ▶ Não instalar o aparelho por trás de uma porta que bloqueie ou impeça a abertura da porta do aparelho.

- ▶ Em caso de aparelhos fora de uso, retirar a ficha elétrica do cabo elétrico e, em seguida, separar o cabo elétrico e destruir a fechadura da porta do aparelho, de modo a que a porta deixe de fechar.

Ao centrifugar peças de roupa maiores e impermeáveis podem surgir desequilíbrios, dando origem a ferimentos.

- ▶ Não lave nem centrifuge no aparelho peças de roupa maiores e impermeáveis, tais como, cobertores ou capas de colchão.

⚠ AVISO – Risco de asfixia!

As crianças podem inalar ou engolir peças pequenas e sufocar.

- ▶ Manter as peças pequenas fora do alcance das crianças.
- ▶ Não permitir que as crianças brinquem com peças pequenas.

⚠ AVISO – Risco de intoxicação!

A ingestão de detergentes e produtos de tratamento adicionais pode causar intoxicação.

- ▶ Em caso de ingestão por engano, consultar o médico.
- ▶ Guardar os detergentes e os produtos de tratamento adicionais fora do alcance das crianças.

⚠ AVISO – Risco de explosão!

Se a roupa tiver sido pré-tratada com produtos de limpeza inflamáveis contendo solventes, poderá causar uma explosão no aparelho.

- ▶ Enxaguar muito bem a roupa pré-tratada com água antes da lavagem.

⚠ CUIDADO – Risco de ferimentos!

Se subir ou trepar para cima do aparelho, a tampa poderá partir.

- ▶ Não suba nem trepe para cima do aparelho.

Se se utilizar a porta aberta como assento ou apoio, o aparelho pode tombar.

- ▶ Não usar a porta do aparelho como apoio ou assento.
- ▶ Não colocar qualquer objeto na porta do aparelho.

Tocar no tambor em rotação pode ferir as mãos.

- ▶ Aguardar que o tambor fique completamente imobilizado antes de introduzir as mãos dentro do aparelho.

⚠ CUIDADO – Risco de escaldadura!

A água de lavagem fica quente durante a lavagem a elevadas temperaturas.

- ▶ Não tocar na água de lavagem quente.

⚠ CUIDADO – Risco de queimaduras químicas!

Ao abrir a gaveta para detergente, o detergente e outros produtos de tratamento adicionais podem salpicar para fora do aparelho. O contacto com os olhos ou com a pele pode causar irritações.

- ▶ Lavar bem os olhos ou a pele com água limpa em caso de contacto com o detergente ou o produto de tratamento adicional.
- ▶ Em caso de ingestão por engano, consultar o médico.
- ▶ Guardar os detergentes e os produtos de tratamento adicionais fora do alcance das crianças.

1.6 Limpeza e manutenção seguras

⚠ AVISO – Risco de choque elétrico!

Reparações indevidas são perigosas.

- ▶ Nunca modificar o aparelho ou as características do aparelho.
- ▶ As reparações no aparelho apenas podem ser realizadas por técnicos qualificados.
- ▶ Para a reparação do aparelho só podem ser utilizadas peças sobresselentes originais.
- ▶ Se o cabo de alimentação deste aparelho sofrer algum dano, deverá ser substituído pelo fabricante ou pela sua Assistência Técnica, ou por um técnico devidamente qualificado para o efeito, para se evitarem situações de perigo.

A penetração de humidade pode provocar choques elétricos.

- ▶ Antes da limpeza, retire a ficha da tomada ou o fusível da caixa de fusíveis.
- ▶ Não utilizar aparelhos de limpeza a vapor, de alta pressão, mangueiras ou chuveiros para limpar o aparelho.

⚠ AVISO – Risco de ferimentos!

O uso de peças sobresselentes e acessórios não originais é perigoso.

- ▶ Usar apenas peças sobresselentes e acessórios originais do fabricante.

⚠ AVISO – Risco de intoxicação!

Ao utilizar-se produtos de limpeza contendo solventes podem ser gerados vapores tóxicos.

- ▶ Não utilizar produtos de limpeza contendo diluentes.

2 Evitar danos materiais

ATENÇÃO!

Uma dosagem incorreta dos amaciadores, detergentes, produtos de tratamento adicionais e produtos de limpeza pode prejudicar o funcionamento do aparelho.

- ▶ Respeitar as recomendações de dosagem do fabricante.

Uma excedência da carga máxima prejudica o funcionamento do aparelho.

- ▶ Não ultrapasse e observe a carga máxima para cada programa.
→ "Programas", Página 24

O aparelho está protegido com dispositivos de segurança para transporte. Os dispositivos de segurança para transporte não removidos podem provocar danos materiais e danos no aparelho.

- ▶ Retire e guarde todos os dispositivos de segurança de transporte antes da colocação em funcionamento.
- ▶ Antes de cada transporte, montar todos os dispositivos de segurança para transporte para evitar danos de transporte.

A ligação incorreta da mangueira de entrada de água pode provocar danos materiais.

- ▶ Aperte as uniões roscadas na entrada de água à mão.
- ▶ Ligue a mangueira de entrada de água diretamente à torneira, sem elementos de união adicionais, como adaptadores, prolongamentos ou válvulas.
- ▶ Assegure-se de que o diâmetro interior da torneira de água é de, pelo menos, 17 mm.
- ▶ Assegure-se de que o comprimento da rosca na ligação à torneira de água é de, pelo menos, 10 mm.

Uma pressão de água demasiado baixa ou demasiado alta pode prejudicar o funcionamento do aparelho.

- ▶ Certifique-se de que a pressão da água no sistema de abastecimento de água é de 100 kPa (1 bar), no mínimo, e de 1000 kPa (10 bar), no máximo.
- ▶ Se a pressão da água exceder o valor máximo indicado, tem de ser instalada uma válvula redutora da pressão entre a toma de água potável e o conjunto de mangueiras do aparelho.
- ▶ Não ligue o aparelho à torneira misturadora de um sistema de preparação de água quente sem pressão.

Mangueiras modificadas ou danificadas podem provocar danos materiais e no aparelho.

- ▶ Não permita, em caso algum, que as mangueiras sejam dobradas, modificadas ou cortadas.
- ▶ Apenas devem ser utilizados os tubos da água fornecidos ou tubos de substituição originais.
- ▶ Nunca reutilizar mangueiras usadas.

Uma utilização com água suja ou demasiado quente pode provocar danos materiais e danos no aparelho.

- ▶ Utilize o aparelho exclusivamente com água corrente fria.

Os produtos de limpeza inadequados podem danificar a superfície do aparelho.

- ▶ Não utilizar detergentes agressivos ou abrasivos.
- ▶ Não utilize produtos de limpeza com elevado teor de álcool.
- ▶ Não utilize esfregões de palha-d' aço ou esponjas abrasivas.
- ▶ Limpar o aparelho apenas com água e um pano macio e húmido.
- ▶ Remova de imediato todos os resíduos da lavagem, restos da névoa pulverizada ou quaisquer resíduos.

3 Proteção do meio ambiente e poupança

3.1 Eliminação da embalagem

Os materiais de embalagem são ecológicos e reutilizáveis.

- ▶ Separar os componentes e eliminá-los de acordo com o tipo de material.

3.2 Poupança de energia e recursos

Se respeitar estas indicações, o seu aparelho irá consumir menos energia e água.

- Utilize programas a baixas temperaturas e com longos tempos de lavagem, e tire proveito da quantidade máxima de carga. → *Página 24*
- Doseie o detergente de acordo com o grau de sujidade da roupa.
- No caso de roupa com sujidade ligeira e normal, reduza a temperatura de lavagem.
- Caso a roupa deva ser seca posteriormente na máquina de secar roupa, regule a velocidade máxima de centrifugação.
- Lave a roupa sem pré-lavagem.

3.3 Modo de poupança de energia

Se não usar o aparelho durante um curto período de tempo, este comuta automaticamente para o modo de poupança de energia.

O modo de poupança de energia termina ao usar novamente o aparelho.

4 Instalação e ligação

4.1 Desembalar o aparelho

ATENÇÃO!

Objetos que permanecem no tambor e que não estão previstos para o funcionamento no aparelho podem causar danos materiais e no aparelho.

- ▶ Antes do funcionamento, remover estes objetos, bem como os acessórios do tambor.

1. Remover por completo o material de embalagem e as mangas de proteção do aparelho.
→ *"Eliminação da embalagem", Página 12*
2. Examinar o aparelho em relação a danos visíveis.
3. Abrir a porta. → *Página 30*
4. Retirar os acessórios do tambor.
5. Feche a porta.

4.2 Âmbito de fornecimento

Depois de desembalar o aparelho, há que verificar todas as peças quanto a danos de transporte e se o material fornecido está completo.

ATENÇÃO!

O funcionamento com acessórios incompletos ou defeituosos pode afetar a função do aparelho ou causar danos materiais e no aparelho.

- ▶ Não operar o aparelho com acessórios incompletos ou defeituosos.
- ▶ Substituir acessórios correspondentes antes do funcionamento do aparelho.
→ *"Acessórios", Página 28*

Nota: Foi executado um teste de funcionamento ao aparelho na fábrica. Isso pode produzir manchas de água no aparelho, que serão removidas com a primeira lavagem.

O fornecimento é constituído por:

- Máquina de lavar roupa
- Documentação de acompanhamento
- Dispositivos de segurança para transporte
- Capa de cobertura¹
- Mangueira de admissão de água → "Ligar a mangueira de admissão de água", Página 15

4.3 Requisitos do local de instalação

⚠ AVISO

Risco de choque elétrico!

O aparelho tem peças sob tensão. O contacto com peças sob tensão é perigoso.

- ▶ Não colocar o aparelho a funcionar sem placa de cobertura.

⚠ AVISO

Risco de ferimentos!

Se for utilizado sobre uma base, o aparelho pode tombar.

- ▶ Antes da colocação em funcionamento sobre uma base, não esquecer de fixar os pés do aparelho com as ligadores de fixação → Página 28 do fabricante.

ATENÇÃO!

Água residual congelada no aparelho pode originar danos no aparelho.

- ▶ Não instalar nem utilizar o aparelho em locais com risco de formação de gelo ou no exterior.

Se o aparelho for inclinado mais de 40°, pode verter água residual do aparelho e provocar danos materiais.

- ▶ Incliná-lo com cuidado.
- ▶ Transportar o aparelho na vertical.

Local de instalação - Requisitos

Base

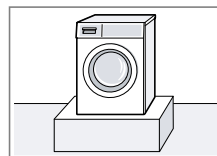

Fixar o aparelho com patilhas de fixação → Página 28.

Revestimento em barrotos de madeira

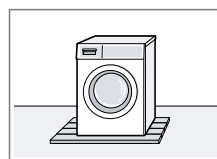

Instalar o aparelho sobre uma placa de madeira impermeabilizada (com 30 mm de espessura mínima) fixamente aparafusada ao chão.

Cozinha

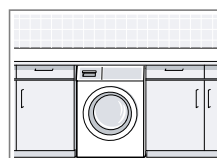

Instalar o aparelho apenas por baixo de uma bancada, que esteja bem fixada aos armários vizinhos. Largura do nicho necessária: 60 cm.

Numa parede

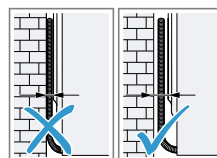

Não entalar nenhum cabo de alimentação nem mangueiras entre a parede e o aparelho.

¹ O número de tampas varia em função do modelo.

4.4 Remover os dispositivos de segurança para transporte

O aparelho está protegido com dispositivos de segurança para transporte na parte de trás.

Nota: Guarde os parafusos dos dispositivos de segurança para transporte e as mangas para um transporte posterior.

1. Retirar a mangueira ① e o cabo de alimentação ② dos suportes.

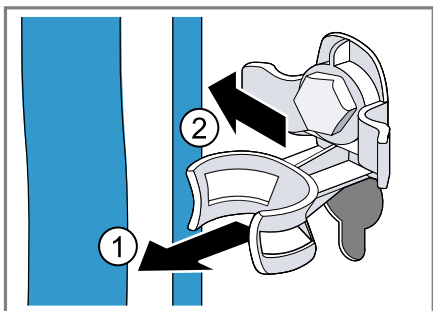

2. Solte todos os parafusos das 4 proteções de transporte com uma chave tamanho 13 ① e retire-os ②.

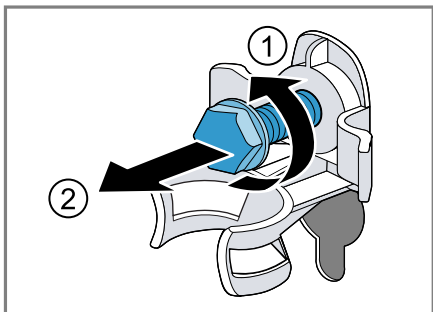

3. Retire as 4 mangas.

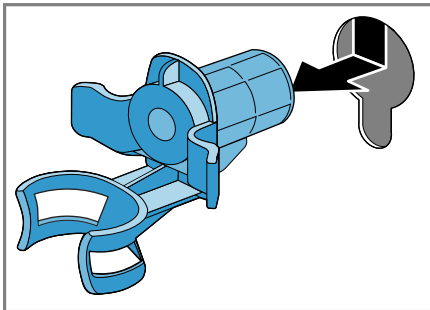

4. Coloque a tampa e empurre para baixo.

Notas

- Preste atenção ao número de capas de cobertura incluídas no volume de fornecimento
- Se existirem quatro capas de cobertura no volume de fornecimento, coloque as capas de cobertura nas quatro aberturas das proteções de transporte.

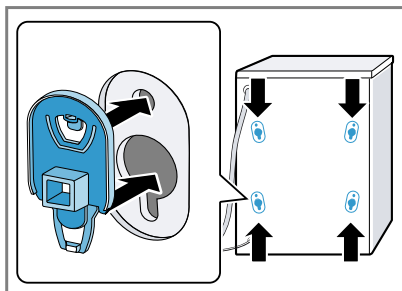

- Se existir uma capa de cobertura no volume de fornecimento, coloque a capa de cobertura na abertura inferior esquerda da proteção de transporte.

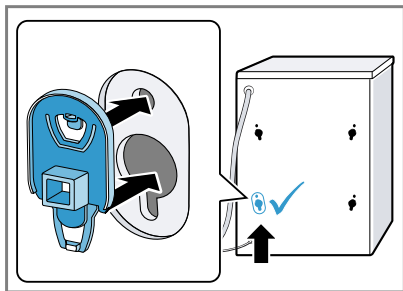

Nota: Para colocar os dispositivos de segurança para o transporte no aparelho, execute estes passos na sequência inversa.

4.5 Conectar o aparelho

Ligar a mangueira de admissão de água

ATENÇÃO!

A ligação incorreta da mangueira de entrada de água pode provocar danos materiais.

- ▶ Aperte as uniões roscadas na entrada de água à mão.

1. Ligar a mangueira de entrada de água ao aparelho.

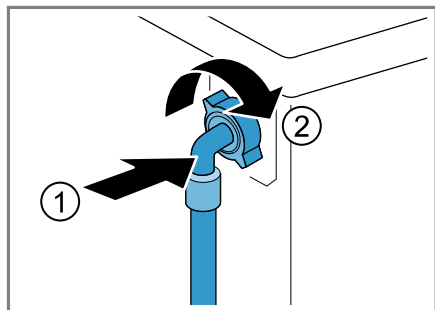

2. Ligar a mangueira de admissão de água à torneira de água (26,4 mm = 3/4").

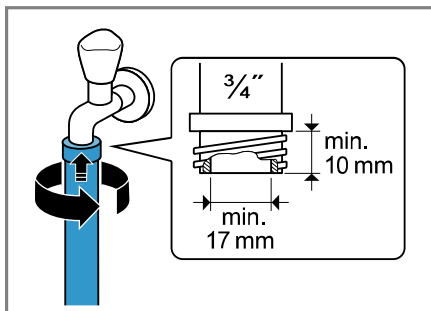

3. Abra cuidadosamente a torneira da água, verificando se os pontos de união estão bem vedados.

Tipos de ligações de escoamento de água

As informações ajudam a ligar este aparelho ao escoamento de água.

ATENÇÃO!

Durante a bombagem, mangueira de escoamento de água fica sob pressão e pode soltar-se do ponto de união instalado.

- ▶ Fixar a mangueira de escoamento de água contra desconexão involuntária.

Se o escoamento estiver obstruído ou tapado, a água residual acumulada para fluir de volta para o aparelho.

- ▶ Antes de utilizar o aparelho, certifique-se de que a água residual escoa rapidamente e elimine as obstruções.

Nota: Tenha em atenção as alturas de bombagem.

A altura de bombagem máxima é de 100 cm.

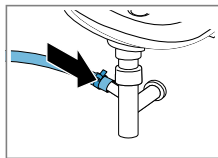
Sifão

Fixe o ponto de união com uma braçadeira da mangueira (24-40 mm).

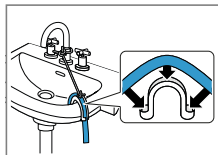
Lavatório

Fixe e imobilize uma mangueira de escoamento de água com um cotovelo.
→ "Acessórios",
Página 28

Tubo de plástico com manga de borracha ou esgoto

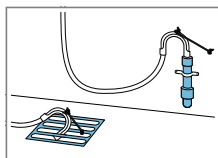

Fixe e imobilize uma mangueira de escoamento de água com um cotovelo.
→ "Acessórios",
Página 28

Ligação elétrica do aparelho

Nota: A sua instalação elétrica doméstica para este aparelho deve estar em conformidade com as normas legais locais e as normas de segurança e deve conter um disjuntor diferencial.

1. Ligue a ficha elétrica do cabo elétrico do aparelho a uma tomada na proximidade do aparelho.
Os dados de ligação do aparelho encontram-se nos Dados técnicos → *Página 47*.
2. Verifique o assentamento fixo da ficha elétrica.

4.6 Nivelar o aparelho

Para reduzir os ruídos e as vibrações e evitar que o aparelho saia do lugar, nivelar corretamente o aparelho.

1. Solte as contraporcas no sentido dos ponteiros do relógio com uma chave de fendas tamanho 17.

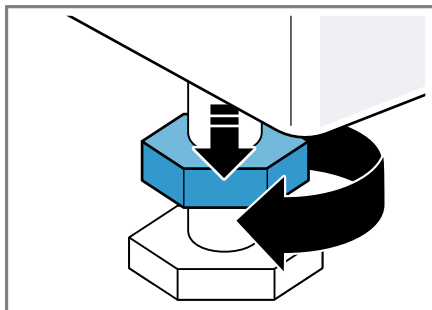

2. Rodar os pés reguláveis para nivelar o aparelho. Verificar o nivelamento com nível de bolha de ar.

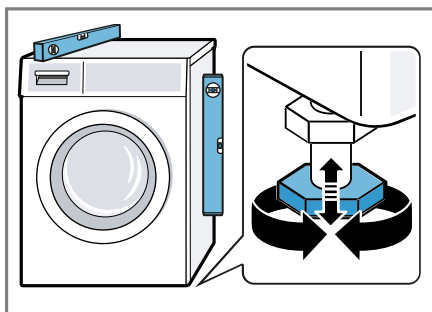

Todos os pés do aparelho devem estar bem fixos ao chão.

3. Aperte as contraporcas à mão, contra a caixa, com uma chave de fendas tamanho 17.

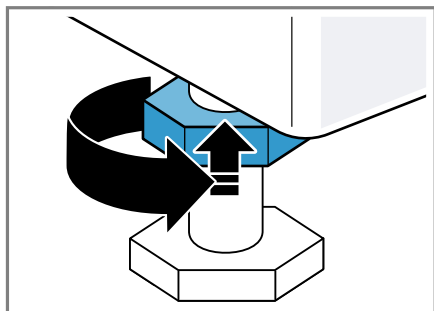

Neste caso, segure o pé do aparelho e não regule em altura.

5 Antes da primeira utilização

Prepare o aparelho para a utilização.

5.1 Iniciar ciclo de lavagem em vazio

O seu aparelho foi minuciosamente testado antes de sair da fábrica. Para eliminar possíveis restos de água, lave a primeira vez sem roupa.

1. Regule o seletor de programas para **limp. tambor**.
2. Feche a porta.
3. Abra a gaveta para detergente.

4. Deitar aprox. 1 litro de água da torneira no compartimento II.

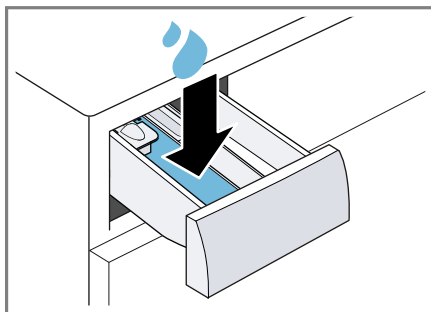

5. Introduza detergente convencional em pó com agentes branqueadores oxigenados no compartimento II.

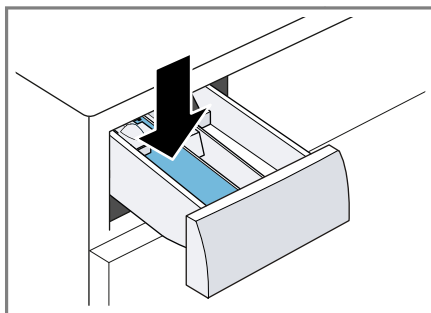

Utilize apenas metade da quantidade de detergente recomendada pelo fabricante do detergente para sujidade leve, de modo a evitar a formação de espuma. Não utilize detergente para lãs ou detergente para roupa delicada.

6. Feche a gaveta para detergente.
7. Inicie o programa. → *Página 31*
8. Iniciar o primeiro ciclo de lavagem ou colocar o seletor de programas para **O** para desligar o aparelho. → *"Operação base", Página 29*

6 Familiarização

6.1 Aparelho

Aqui encontra uma vista geral dos componentes do seu aparelho.

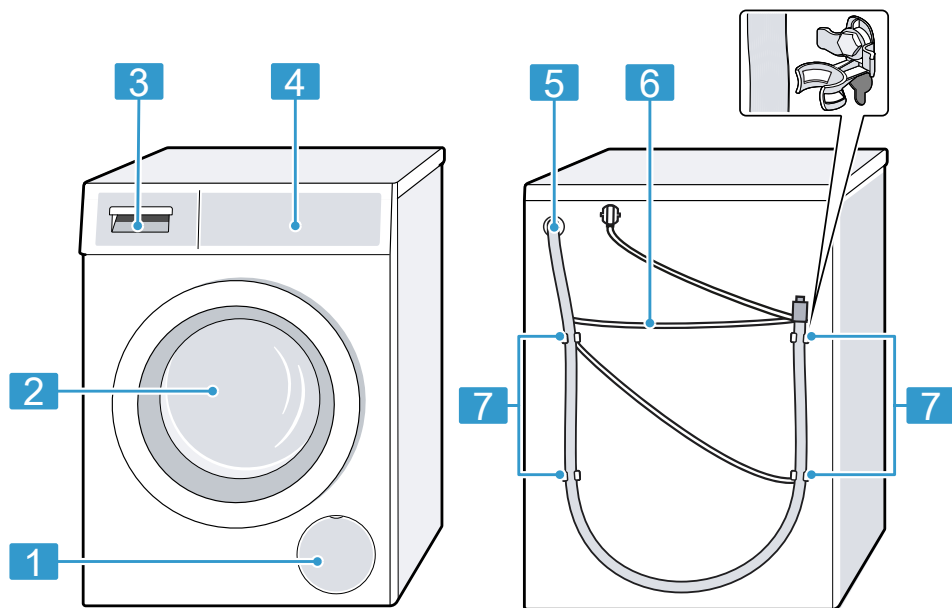

Consoante o tipo de aparelho, poderão divergir alguns detalhes da figura, p. ex., a cor e a forma.

1 Porta de manutenção da bomba de escoamento
→ *Página 34*

2 Porta → *Página 30*

3 Gaveta para detergente
→ *Página 18*

4 Painel de comandos
→ *Página 19*

5 Mangueira de escoamento de água → *Página 15*

6 Cabo de alimentação
→ *Página 16*

7 Dispositivos de segurança para transporte

6.2 Gaveta para detergente

Nota: Observe as especificações dos fabricantes relativamente à utilização e dosagem dos detergentes e produtos de tratamento e as especificações nas descrições do programa.

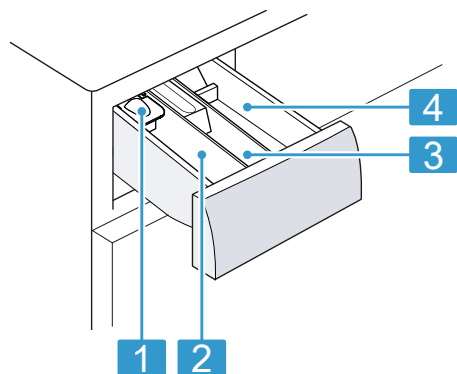

- | | |
|---|---|
| 1 | Doseador para detergente líquido → <i>Página 30</i> |
| 2 | Compartimento II: detergente para a lavagem principal |
| 3 | Compartimento ☼: amaciador |
| 4 | Compartimento I: detergente para a pré-lavagem |

6.3 Painel de comandos

O painel de comandos permite regular todas as funções do seu aparelho e obter informações sobre o estado de operação.

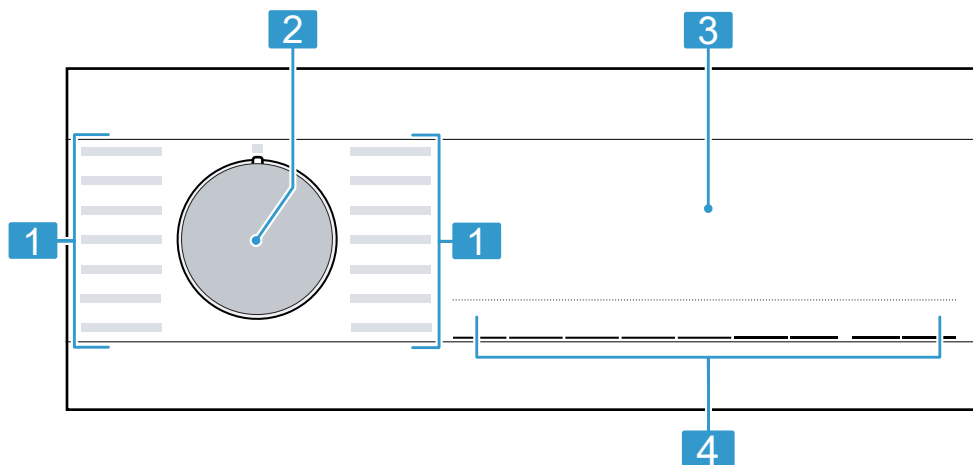

- | | |
|---|---|
| 1 | Programas → <i>Página 24</i> |
| 2 | Seletor de programas → <i>Página 29</i> |
| 3 | Visor → <i>Página 20</i> |
| 4 | Teclas → <i>Página 22</i> |







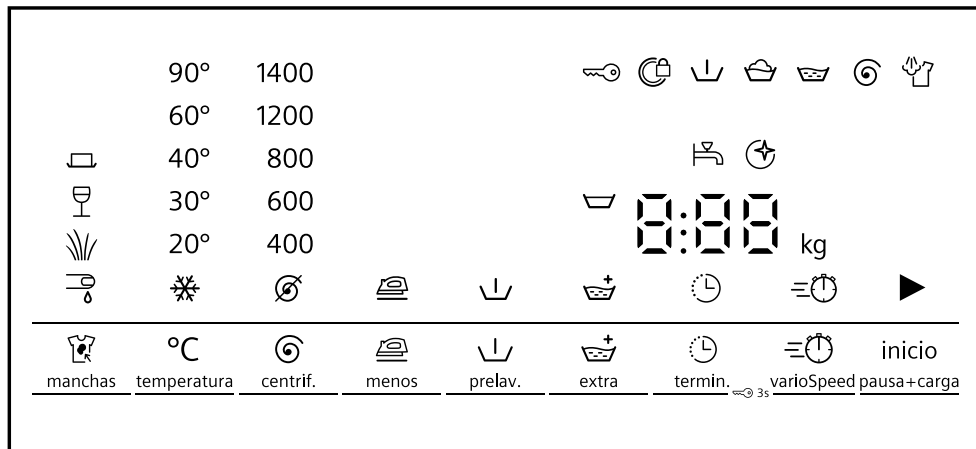

7 Visor

No visor são apresentados os valores de regulação atuais, as opções possíveis ou textos informativos.

















Consoante o estado do programa, o visor apresenta algumas indicações na zona B: , p. ex.,  14.



Exemplo de indicação no display









Indicação	Descrição
0:40 ¹	Duração previsível do programa ou tempo restante do programa em horas e minutos.
	Hora de conclusão do programa → "Teclas", <i>Página 22</i>
10,0 ¹	Recomendação do volume máximo de carga para o programa regulado, em kg.
 - 1400	Velocidade de centrifugação regulada em r.p.m. → <i>Página 22</i>  : sem centrifugação, apenas escoamento
 - 90	Temperatura regulada em °C. → <i>Página 22</i>  (frio)
	Iniciar, cancelar ou interromper <ul style="list-style-type: none"> ■ aceso: o programa está a decorrer e pode ser cancelado ou interrompido. ■ pisca: o programa pode ser iniciado ou continuado.
	Estado do programa: pré-lavagem
	Estado do programa: lavar



¹ Exemplo

Indicação	Descrição
	Estado do programa: enxaguar
	Estado do programa: centrifugar
End	Estado do programa: fim do programa
	Estado do programa: vaporizar
	<ul style="list-style-type: none"> ■ aceso: o fecho de segurança para crianças está ativado. ■ pisca: o fecho de segurança para crianças está ativado e o aparelho foi operado. → "Desativar o fecho de segurança para crianças", Página 32
	A redução de vincos está ativada. → <i>Página 23</i>
	Ciclo de enxaguamento adicional está ativado. → <i>Página 23</i>
	A pré-lavagem está ativada. → <i>Página 22</i>
	A paragem de enxaguamento está ativada.
	A duração encurtada do programa está ativada. → "Teclas", <i>Página 22</i>
	Está ativo o tipo de nódoa Sangue.
	Está ativo o tipo de nódoa Relva.
	Está ativo o tipo de nódoa Vinho tinto.
	Está ativo o tipo de nódoa Gordura/óleo alimentar.
	pisca: É necessário efetuar a limpeza do tambor. Execute o programa limp. tambor para a limpeza e tratamento do tambor e da cuba. → "Limpe o tambor", <i>Página 33</i>
:	<p>pisca: o sistema de controlo da tensão interrompeu o programa devido a desvios de tensão, por defeito, inadmissíveis. → "": <i>pisca e o programa é pausado.</i>", <i>Página 40</i></p> <p>Nota: O programa prossegue quando a tensão for de novo admissível.</p>
	<ul style="list-style-type: none"> ■ aceso: a porta está trancada e não pode ser aberta. ■ pisca: a porta não está fechada. ■ desligado: a porta está destrancada e pode ser aberta.
	<ul style="list-style-type: none"> ■ Sem pressão de água. ■ A pressão da água da torneira é demasiado baixa.
E:35 ¹	Código de falha, indicação de falha, sinal. → <i>Página 38</i>
¹ Exemplo	

8 Teclas

A seleção das regulações dos programas depende do programa regulado.



Tecla	Seleção	mais informações
início pausa+car-ga	<ul style="list-style-type: none"> ■ iniciar ■ cancelar ■ colocar em pausa 	Iniciar, cancelar ou interromper o programa.
 varioSpeed	<ul style="list-style-type: none"> ■ ativar ■ desativar 	Ativar ou desativar duração encurtada do programa. Nota: O consumo de energia aumenta. No entanto, isso não influencia o resultado de lavagem.
 manchas	Seleção múltipla	Selecionar o tipo de nódoa. A temperatura, o tempo de imersão da roupa e o movimento do tambor são adaptados ao tipo de nódoa.
 termin.	até 24 horas	Definir a hora de conclusão do programa. A duração do programa já está incluída nas horas definidas. A duração do programa é indicada após o início do programa.
temperatura. °C	 - 90	Adaptar a temperatura. Temperatura regulada em °C.
 centrif.	 - 1400	Ajustar a velocidade de centrifugação ou desativar a centrifugação. Velocidade de centrifugação regulada em r.p.m. Com a seleção  a água é escoada e a centrifugação desativada. A roupa permanece molhada no tambor.
 3s	<ul style="list-style-type: none"> ■ ativar ■ desativar 	→ "Fecho de segurança para crianças", Página 32
 prelav.	<ul style="list-style-type: none"> ■ ativar ■ desativar 	Ativar ou desativar a pré-lavagem, p. ex., para lavar roupa muito suja. Nota: Deite o detergente para pré-lavagem na câmara I e o detergente para a roupa principal na câmara II da gaveta para detergente. → "Gaveta para detergente", Página 18

Tecla	Seleção	mais informações
extra 	<ul style="list-style-type: none">■ ativar■ desativar	<p>Ativar ou desativar um enxaguamento adicional.</p> <p>Recomendado no caso de peles particularmente sensíveis ou em zonas com água muito macia.</p>
 menos	<ul style="list-style-type: none">■ ativar■ desativar	<p>Ativar ou desativar a lavagem com redução dos vincos.</p> <p>Para reduzir os vincos na roupa, o processo e as rotações de centrifugação são adaptados.</p> <p>Nota: Após a lavagem, a roupa fica com uma humidade residual mais elevada. Para evitar vincos, estenda a roupa imediatamente após a lavagem.</p>







9 Programas

Notas

- As etiquetas de limpeza e conservação da roupa dão informações adicionais para a seleção do programa.
→ *"Indicações de limpeza e conservação nas etiquetas", Página 29*
- Com a regulação da temperatura do programa garante-se que a temperatura recomendada na etiqueta não é excedida. A temperatura alcançada no aparelho pode divergir da temperatura regulada. Consegue-se assim a máxima eficiência de lavagem, com uma eficiência energética ideal.





Programa	Descrição	carga de roupa máx. (kg)
algodón/algodão	Lavar tecidos resistentes de algodão e linho. Também indicado como programa de curta duração para roupa com sujidade normal, se ativar  varioSpeed. Regulação do programa: <ul style="list-style-type: none"> ■ máx. 90 °C ■ máx. 1400 rpm 	10,0 5,0 ¹
eco 40-60	Lavar tecidos de algodão e linho. Nota: Os tecidos que, de acordo com o símbolo de cuidados, podem ser lavados a uma temperatura entre 40 °C  e 60 °C  , podem ser lavados em conjunto. O efeito de lavagem corresponde à melhor classe de eficiência de lavagem possível segundo as especificações legais. Para este programa, a temperatura de lavagem é automaticamente ajustada em função da carga, de modo a obter uma eficiência energética ideal, com o melhor efeito de lavagem possível. A temperatura de lavagem não pode ser alterada. A velocidade de centrifugação é de, no máximo, 1400 rpm.	10,0
sintéticos	Lavar tecidos de fibras sintéticas. Regulação do programa: <ul style="list-style-type: none"> ■ máx. 60 °C ■ máx. 1200 rpm 	4,0

¹  **varioSpeed** ativado
² Lavagem não é possível

Programa	Descrição	carga de roupa máx. (kg)
mix	Lavar tecidos de algodão, linho e fibras sintéticas. Indicado para roupa pouco suja. Regulação do programa: ■ máx. 60 °C ■ máx. 1400 rpm	4,0
 delicado / seda	Lavar tecidos delicados e laváveis de seda, viscosa e fibras sintéticas. Utilize um detergente para tecidos delicados ou seda. Nota: Lave peças de roupa mais delicadas ou com colchetes, ilhós ou ganchos no interior do saco de rede. Dica: Através de uma lavagem suave da roupa consegue-se uma menor abrasão das fibras têxteis e das microfibras de plástico. Regulação do programa: ■ máx. 40 °C ■ máx. 800 rpm	2,0
 lana / lã	Lavar tecidos de lã ou com percentagem de lã laváveis à mão ou na máquina. Para evitar o encolhimento da roupa, o tambor move os tecidos de forma delicada e com pausas longas. Utilize um detergente para lãs. Regulação do programa: ■ máx. 40 °C ■ máx. 800 rpm	2,0
 (Enxaguar)	Enxaguamento com subsequente centrifugação e escoamento da água. Regulação do programa: máx. 1400 rpm	-
 /  (Centrifugação/ Drenar)	Centrifugação e escoamento da água. Se apenas quiser escoar a água, ative  . A roupa não é centrifugada. Regulação do programa: máx. 1400 rpm	-
higiene	Lavar tecidos resistentes de algodão e linho. Indicado para pessoas que sofrem de alergias e em caso de elevados requisitos de higiene.	6,5

¹  varioSpeed ativado

² Lavagem não é possível

Programa	Descrição	carga de roupa máx. (kg)
	<p>Nota: Quando a temperatura regulada é atingida, permanece constante durante todo o processo de lavagem.</p> <p>Regulação do programa:</p> <ul style="list-style-type: none"> ■ máx. 60 °C ■ máx. 1400 rpm 	
camisas/business	<p>Lavar camisas e blusas sem engomar de algodão, linho e fibras sintéticas.</p> <p>Dica: Para evitar vincos na roupa, ative  menos. A roupa é centrifugada muito brevemente e pode ser retirada ainda a pingar. Pendurar as camisas e blusas a pingar para desenrugarem.</p> <p>Nota: Lave camisas/blusas de seda/material delicado no programa  delicado / seda.</p> <p>Regulação do programa:</p> <ul style="list-style-type: none"> ■ máx. 60 °C ■ máx. 800 rpm 	2,0
Outdoor	<p>Lavar vestuário impermeável e para o exterior com revestimento de tecnologia de membrana e equipamentos hidrófugos.</p> <p>Utilize um detergente especial para tecidos de exterior.</p> <p>Não utilize amaciador.</p> <p>Regulação do programa:</p> <ul style="list-style-type: none"> ■ máx. 40 °C ■ máx. 800 rpm 	2,0
SmartFinish  (Easy Ironing Steam Assisted)	<p>Adequado para camisas, T-shirts e tecidos semelhantes de algodão e linho.</p> <p>Programa para aquecer e vaporizar tecidos secos com vapor de água, para que, no final do programa, possam ser estendidos ou engomados mais facilmente.</p> <p>A carga do programa é, no máximo, de cinco camisas ou cinco T-Shirts.</p> <p>Ative  varioSpeed, caso pretenda vaporizar apenas uma peça de roupa.</p>	- ²

¹  **varioSpeed** ativado

² Lavagem não é possível

Programa	Descrição	carga de roupa máx. (kg)
	<p>Notas</p> <ul style="list-style-type: none"> ■ Logo após o fim do programa, estenda os tecidos quentes e vaporizados ou engome-os. ■ Os tecidos não são lavados nem limpos. Não utilize detergentes ou amaciadores. ■ O vapor de água é quente e pode causar danos em determinados tipos de tecido ou têxteis. Por conseguinte, o programa não é indicado para tecidos de exterior ou tecidos de seda e lã, como, p. ex. camisolas. 	
limp. tambor	<p>Limpeza e manutenção do tambor. → <i>Página 33</i> Seleccione o programa nos seguintes casos:</p> <ul style="list-style-type: none"> ■ antes da primeira utilização ■ com lavagem frequente a 40 °C e temperaturas inferiores ■ após um longo período de ausência <p>Utilize detergentes em pó com agentes branqueadores oxigenados. Deite o detergente em pó com agentes branqueadores oxigenados no compartimento II para a lavagem principal. → <i>Página 18</i> Reduza para metade a quantidade de detergente, para evitar a formação de espuma. Não utilize amaciador. Não utilize detergentes para lãs, roupa delicada nem detergentes líquidos.</p> <p>Nota: A indicação para a necessidade de limpeza do tambor pisca como lembrete caso não utilize há muito tempo nenhum programa a 60 °C ou a temperaturas superiores.</p>	- ²
express 15/30 ¹	<p>Lavar tecidos de algodão e fibras sintéticas. Programa curto para pequenos lotes de roupa pouco suja. A duração do programa é de aprox. 30 minutos. Se quiser encurtar a duração do programa para 15 minutos, ative  varioSpeed. A carga máxima diminui para 2,0 kg. Regulação do programa:</p> <ul style="list-style-type: none"> ■ máx. 40 °C ■ máx. 1200 rpm 	4,0 2,0 ¹

¹  **varioSpeed** ativado

² Lavagem não é possível

10 Acessórios

Utilize acessórios originais. Estes foram especialmente concebidos para o seu aparelho.

Dica: Alguns acessórios estão disponíveis noutras cores. Contacte o serviço de apoio ao consumidor.

→ *Página 46*

	Utilização	Referência
Prolongamento da mangueira de entrada de água	Prolongar a mangueira de entrada de água para água fria ou Aquastop (2,50 m).	WZ10131
Extensão da mangueira de escoamento da água	Estender mangueira de escoamento da água (2,20 m).	11057910
Ligadores de fixação	Melhorar a estabilidade do aparelho.	WX975600
Tubo curvo	Fixar a mangueira de escoamento de água.	00655300
Peça de doseamento para detergente líquido	Dosear detergente líquido.	00605740
Pedestal	Instale o aparelho sobrelevado para ser mais fácil colocar e tirar a roupa.	WMZ20490
Produto de limpeza para máquina de lavar roupa	Produto de limpeza para a conservação do interior do aparelho.	00311928

11 Roupa

11.1 Preparar a roupa

ATENÇÃO!

Objetos deixados na roupa podem danificar a roupa e o tambor.

- ▶ Antes da operação, tire todos os objetos dos bolsos.

Nota

Se preparar a sua roupa, protege o aparelho e os tecidos.

- Escove terra e areia

- Separe a roupa por cor e tecido, nessa altura, preste atenção à etiqueta de conservação
- fechar fechos de correr, fechos de velcro, colchetes e ilhós
- Ate os cintos de tecido, fitas de tecido e cordões
- Remova roletes e fitas de chumbo das cortinas
- Lave peças de roupa pequenas ou delicadas no interior do saco de rede
- lavar peças de roupa pequenas com peças de roupa grandes

- Lave de imediato roupa com nósdoas ainda frescas
- Trate previamente a roupa com nósdoas secas e lavar várias vezes
- Coloque a roupa desdobrada no tambor
- Enxague várias vezes a roupa pré-tratada com lixívia branqueadora antes de a colocar no tambor

11.2 Indicações de limpeza e conservação nas etiquetas

Etiquetas de lavagem

Símbolo	Programa recomendado
	Algodão (normal)
	Roupa de tratamento fácil (delicada)
	Delicada / seda para lavagem à mão (particularmente suave)
	Lã (lavagem manual)
	(não lavável na máquina de lavar roupa)

12 Detergentes e produtos de tratamento adicionais

Com a seleção e a utilização corretas de detergentes e produtos de tratamento protege o seu aparelho e a sua roupa.

Encontra indicações do fabricante relativas à utilização e à dosagem na embalagem.

Notas

- no caso detergentes líquidos, utilizar apenas detergentes líquidos que fluam facilmente

- não misturar diferentes detergentes líquidos
- não misturar o detergente e o amaciador
- não utilizar produtos sobrepostos ou muito espessos
- Não utilize produtos que contêm solventes, que sejam corrosivos ou libertem gases
- não utilizar lixívia branqueadora
- Use raramente agente de coloração, visto que o sal de fixação poderá danificar o aço inoxidável
- não utilizar produtos descolorantes no aparelho

13 Operação base

13.1 Ligar o aparelho

Requisito: O aparelho está corretamente instalado e ligado. → *Página 12*

- ▶ Regular o seletor de programas para um programa.

13.2 Regular um programa

1. Rode o seletor de programas e regule o programa desejado.
→ *"Programas", Página 24* Rode o seletor de programas e regule o programa desejado.
2. É possível adaptar as regulações do programa.
→ *"Teclas", Página 22*

As regulações não são guardadas de modo permanente para o programa.

13.3 Abrir a porta

1. Segure por baixo do puxador da porta e puxe pela porta.

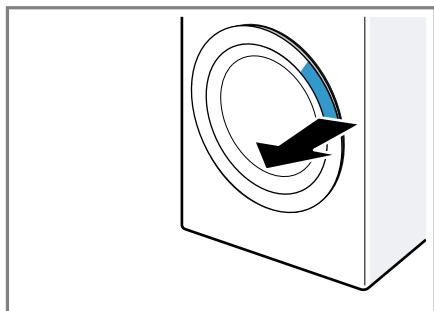

2. Abrir a porta.

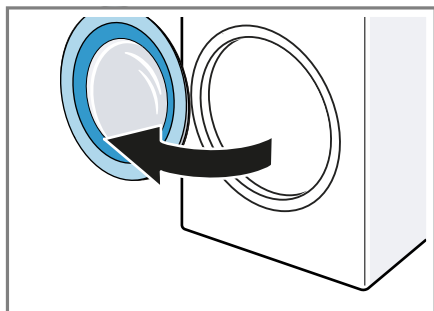

13.4 Introduzir a roupa

Nota: Para evitar a formação de vincos, tenha em atenção a carga máxima dos programas.

→ "Programas", *Página 24*

Requisitos

- A roupa está preparada e separada.

→ "Roupa", *Página 28*

- O tambor está vazio.

1. Abrir a porta. → *Página 30*

2. Coloque a roupa no tambor.

3. Feche a porta.

Certifique-se de que não fica presa roupa na porta.

13.5 Colocar o doseador

1. Puxar a gaveta para detergente.
2. Pressione a peça de doseamento para baixo e remova a gaveta para detergente.

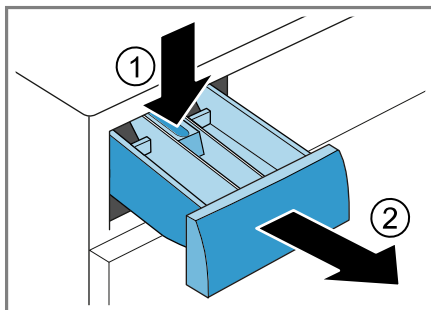

3. Coloque o doseador.

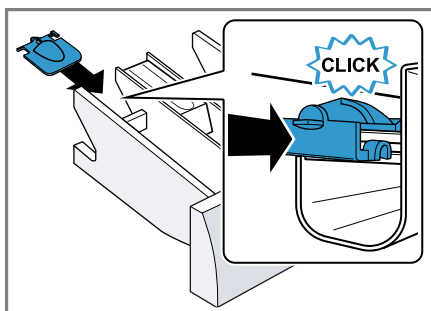

13.6 Utilizar o doseador

Para facilitar a dosagem do detergente líquido, utilize o doseador na gaveta para detergente.

Nota: Não utilize nenhum doseador para detergentes espessos, pós de lavagem nos programas com pré-lavagem ativada ou quando estiver selecionado Termina em.

Requisitos

- A gaveta para detergente → *Página 18* está puxada para fora.

- O doseador está colocado.

→ *Página 30*

1. Empurre o doseador para a frente.

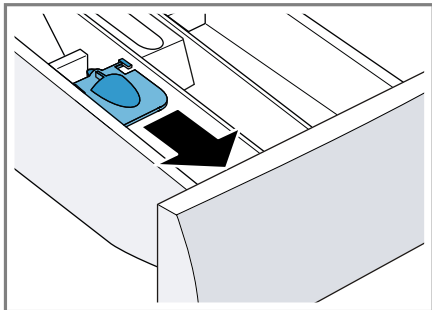

2. Rebata o doseador e encaixe.

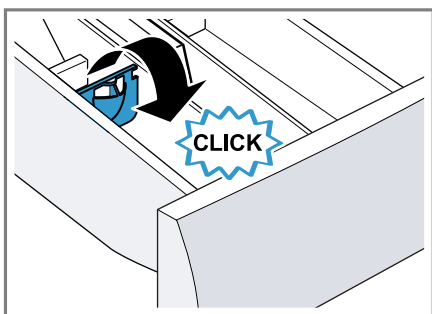

13.7 Deitar detergente e produto de tratamento adicional

Nota: Observe as indicações relativas ao detergente e produto de tratamento adicional → *Página 29*.

1. Puxar a gaveta para detergente.
2. Se desejado, utilize o doseador. → *Página 30*
3. Coloque o detergente. → *"Gaveta para detergente", Página 18*
4. É possível deitar o produto de tratamento adicional.
5. Feche a gaveta para detergente.

13.8 Iniciar o programa

Requisito: Um programa está regulado. → *Página 29*

- ▶ Prima **início pausa+carga**.
- ✓ O tambor gira e segue-se uma deteção de carga que pode levar até 2 minutos e em seguida é feita a entrada de água.
- ✓ O visor mostra a duração do programa ou a hora de conclusão do programa.
- ✓ Após o fim do programa, o visor indica: "End".

13.9 Colocar +Carga

Após o início do programa, pode retirar ou colocar roupa consoante o estado do programa.

1. Prima **início pausa+carga**.

O aparelho faz uma pausa.

Nota: Caso pretenda colocar mais roupa, observe as indicações no visor.



→ *"Visor", Página 21*

2. Abrir a porta. → *Página 30*
3. Coloque mais roupa ou retire-a.
4. Feche a porta.
5. Prima **início pausa+carga**.

13.10 Cancelar programa

1. Prima **início pausa+carga**.
2. Abrir a porta. → *Página 30*

Em caso de temperatura elevada e nível de água elevado, a porta do aparelho permanece trancada por razões de segurança.

- Em caso de temperatura elevada, inicie o programa .
- Em caso de nível de água elevado, inicie o programa  ou ajuste um programa adequado para escoar.

→ *"Programas", Página 24*

3. Retire a roupa. → *Página 32*

13.11 Continuar o programa em caso de paragem no enxaguamento

Requisitos

- A paragem de enxaguamento está ativada.
 - O último enxaguamento do programa regulado está terminado e a roupa permanece na água de enxaguamento.
1. Regule o programa  ou um programa para escoamento. → *Página 24*
 2. Prima **inicio pausa+carga**.

13.12 Retirar a roupa

1. Abrir a porta. → *Página 30*
2. Retirar a roupa do tambor.

13.13 Desligar o aparelho

1. Regule o seletor de programas para .
2. Fechar a torneira da água.
3. Limpar a manga de borracha.
→ *Página 37*

Nota: Deixe a porta do aparelho e a gaveta do detergente abertas para que sequem.

14 Fecho de segurança para crianças

Bloquear o aparelho contra uma operação involuntária nos comandos.



14.1 Ativar fecho de segurança para crianças

- ▶ Prima as duas teclas  **3s** durante cerca de 3 segundos.

- ✓ O visor exibe .
- ✓ Os comandos estão bloqueados.
- ✓ O fecho de segurança para crianças permanece ativado mesmo depois de desligar o aparelho e em caso de falha de energia.

14.2 Desativar o fecho de segurança para crianças

Requisito: Para desativar o fecho de segurança para crianças, o aparelho tem de estar ligado.

- ▶ Prima as duas teclas  **3s** durante cerca de 3 segundos.
Para não cancelar o programa em curso, o seletor de programas tem de estar no programa inicial.
- ✓ No visor apaga-se .

15 Regulações base

Pode ajustar as regulações base do seu aparelho às suas necessidades.

15.1 Vista geral das regulações base

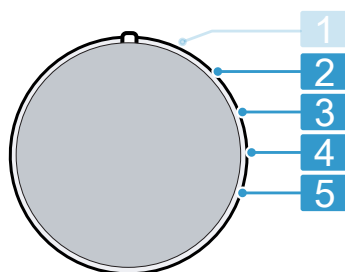

Seletor de programas com posições de programa

- 2** Regular o volume do sinal após o fim do programa: 0 (desligado) a 4 (muito alto)

-
- 3** Regular o volume do sinal ao selecionar as teclas: 0 (desligado) a 4 (muito alto)
-
- 4** Ativar (On) ou desativar (OFF) o lembrete de limpeza do tambor.
-
- 5** Mostrar o número de programas terminados.
-

15.2 Alterar as regulações base

1. Regular o seletor de programas para a posição 1. → *Página 32*
2. Prima **centrif.** e regule simultaneamente o seletor de programas para a posição 2.
- ✓ O visor mostra o valor atual.
3. Selecionar a regulação base pretendida com o seletor de programas. → *Página 32*
4. Para alterar o valor, prima **termin..**
5. Para guardar a alteração, desligue o aparelho.

16 Limpeza e manutenção

Para que o seu aparelho se mantenha durante muito tempo operacional, deve proceder a uma limpeza e manutenção cuidadosa do mesmo.

16.1 Limpe o tambor

Limpe o tambor depois de realizar 20 lavagens a uma temperatura igual ou inferior a 40 C, se **piscar ou se**

não tiver utilizado o aparelho durante muito tempo. No entanto, deverá limpá-lo no mínimo uma vez por ano.

⚠ CUIDADO Risco de ferimentos!

A lavagem permanente a baixas temperaturas e uma ventilação deficiente do aparelho podem danificar o tambor e causar ferimentos.

- ▶ Executar regularmente um programa para limpeza do tambor ou lavar a temperaturas de, no mínimo, 60 °C.
- ▶ Deixar secar o aparelho após cada utilização com a porta e a gaveta para detergente abertas.
- ▶ Execute o programa **limp. tambor** sem roupa com um detergente convencional em pó com agentes branqueadores oxigenados ou um produto de limpeza para conservação do interior do aparelho.

16.2 Limpar a gaveta para detergente

1. Abra a gaveta para detergente.
2. Pressionar a peça de doseamento para baixo e remover a gaveta para detergente.

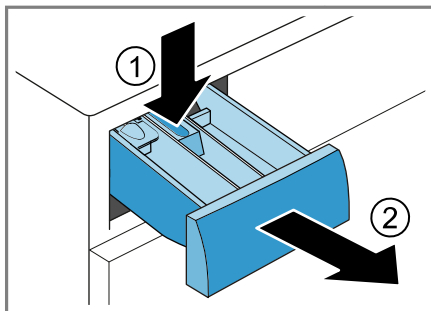

3. Extrair a peça de doseamento de baixo para cima.

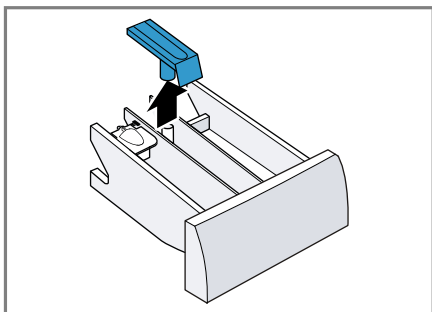

4. Lavar a gaveta para detergente e a peça de doseamento com água e uma escova e secar bem.

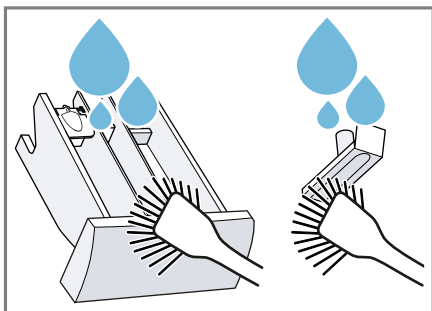

5. Inserir e encaixar a peça de doseamento.

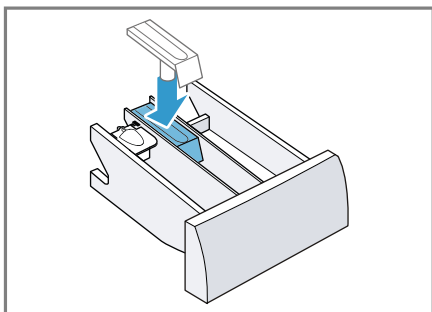

6. Limpar a abertura da gaveta para detergente.

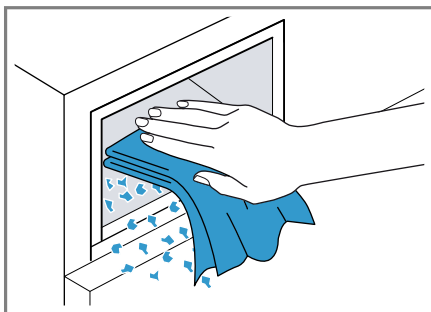

7. Feche a gaveta para detergente.



16.3 Limpar a bomba de escoamento

Limpe a bomba de escoamento regularmente, no mínimo, uma vez por ano, e também em caso de avarias, p. ex., obstruções ou ruídos de batida.

Esvaziar bomba de escoamento

1. Feche a torneira da água.
2. Desligue o aparelho. → *Página 32*
3. Desligue a ficha do aparelho da fonte de alimentação.

4. Abra e retire a tampa de manutenção.

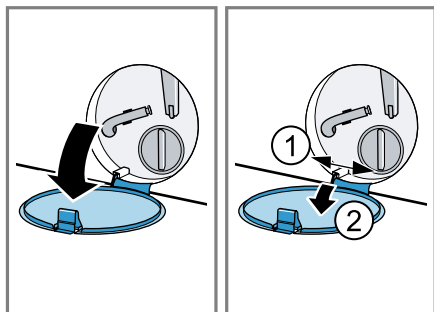

5. Empurre um recipiente adequado para debaixo da abertura para escoar a água de lavagem.

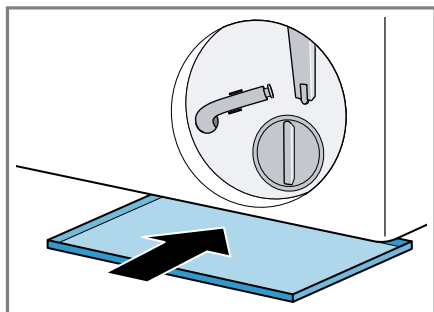

6. Retire a mangueira de esvaziamento do suporte.

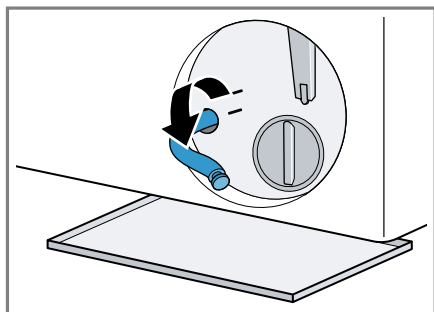

7. **⚠ CUIDADO - Risco de escaldadura!** A água de lavagem fica quente durante a lavagem a elevadas temperaturas.
▶ Não tocar na água de lavagem quente.

Retire a tampa de fecho para deixar a água de lavagem escorrer para o recipiente.

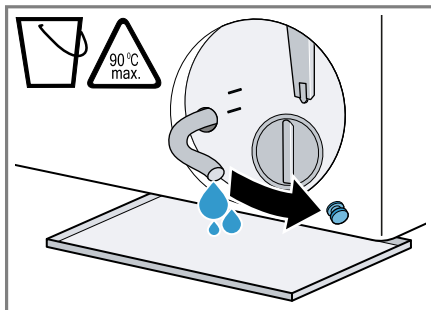

8. Após o esvaziamento, coloque a tampa de fecho.

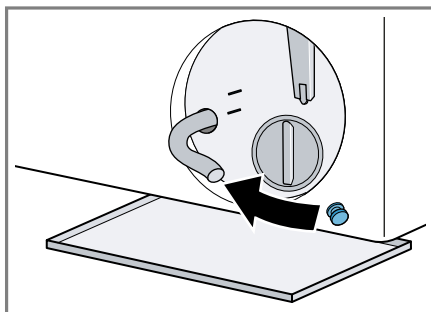

9. Fixe a mangueira de esvaziamento no suporte.

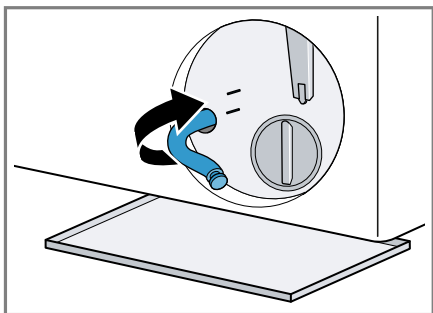

Limpar a bomba de escoamento

Requisito: A bomba de escoamento está vazia. → *Página 34*

1. Como ainda pode existir água residual na bomba de escoamento, desenrosque a tampa da bomba com cuidado.
 - O elemento filtrante pode ficar preso à carcaça da bomba devido a sujidade grosseira. Solte a sujidade e retire o elemento filtrante.

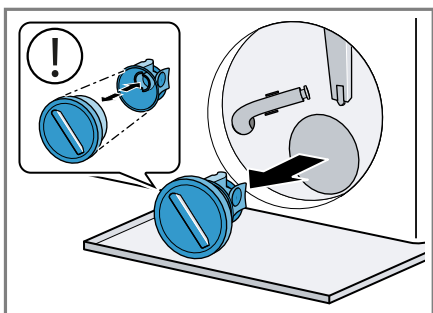

A tampa da bomba é composta por dois componentes que podem ser separados para efeitos de limpeza.

2. Limpe o interior, a rosca da tampa da bomba e a carcaça da bomba.

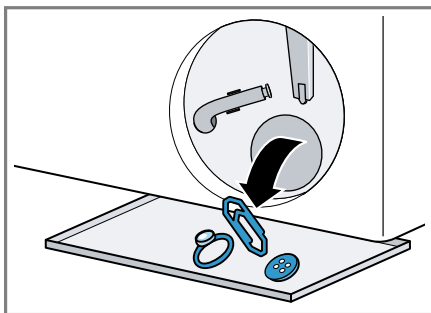

3. Assegure-se de que a roda de pás da bomba de escoamento se deixa girar.
 - Assegure que os componentes da tampa da bomba estão corretamente montados.
4. Coloque a tampa da bomba.

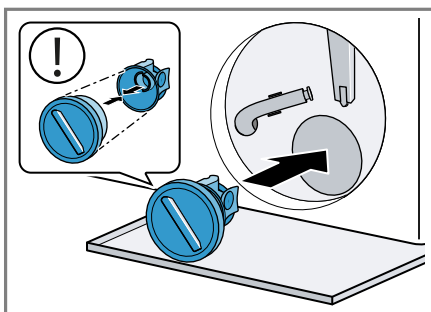

5. Aperte a tampa da bomba até ao batente.

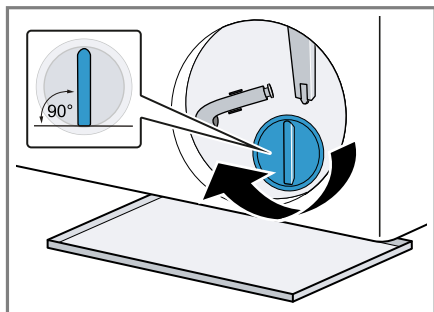

A pega da tampa da bomba tem de ficar em posição vertical.

6. Coloque e feche a tampa de manutenção.

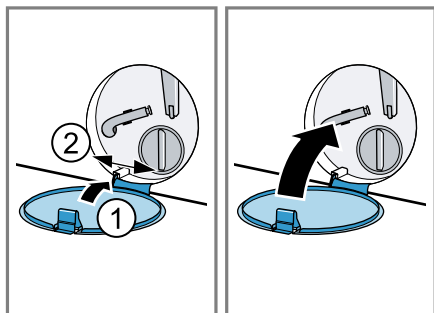

Antes da lavagem seguinte

Para evitar que na próxima lavagem escorra detergente não utilizado para o esgoto, execute um programa adequado para o escoamento, depois de ter esvaziado a bomba de escoamento.

1. Abra a torneira da água.
2. Ligue a ficha à tomada.
3. Ligue o aparelho.

4. Deite um litro de água no compartimento II.
5. Selecione um programa adequado para escoamento.
→ "Programas", Página 24

16.4 Limpar a manga de borracha

Limpe regularmente a manga de borracha.

1. Abrir a porta. → Página 30
2. Remova corpos estranhos e algodão da manga de borracha.

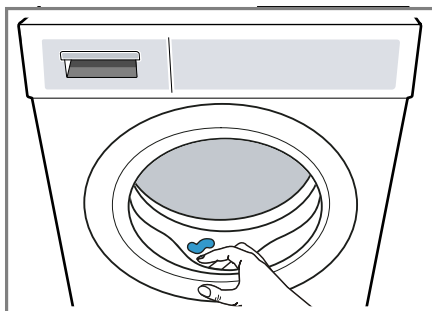

3. Limpe a manga de borracha externa e internamente com um pano húmido e seque.

17 Eliminar falhas

Pequenas anomalias no aparelho podem ser eliminadas pelo próprio utilizador. Antes de contactar a Assistência técnica, consulte as informações sobre a eliminação de anomalias. Isto permite evitar custos desnecessários.

AVISO

Risco de choque eléctrico!



Reparações indevidas são perigosas.





- ▶ Nunca modificar o aparelho ou as características do aparelho.
- ▶ As reparações no aparelho apenas podem ser realizadas por técnicos qualificados.
- ▶ Para a reparação do aparelho só podem ser utilizadas peças sobresselentes originais.
- ▶ Se o cabo de alimentação deste aparelho sofrer algum dano, deverá ser substituído pelo fabricante ou pela sua Assistência Técnica, ou por um técnico devidamente qualificado para o efeito, para se evitarem situações de perigo.

Avaria	Causa e diagnóstico
O visor está apagado e início pausa+carga pisca.	O modo de poupança de energia está ativo. ▶ Prima início pausa+carga .
E:36 -10 / E:30 -80 / E:18 A água de lavagem não é escoada.	A mangueira de escoamento da água está ligada a uma altura demasiado elevada, está vincada, entalada ou foi extendida de forma não permitida. ▶ Verifique a instalação da mangueira de escoamento da água. → <i>Página 15</i> Tubo de descarga ou mangueira de escoamento da água obstruído(a). ▶ Limpe o tubo de descarga e a mangueira de escoamento da água. A bomba de escoamento está obstruída ou a tampa da bomba não está corretamente instalada. ▶ Verifique se a tampa da bomba está corretamente instalada. → <i>Página 34</i> ▶ Limpe a bomba de escoamento. → <i>Página 34</i> A dose de detergente é demasiado alta. ▶ No próximo ciclo de lavagem com a mesma carga, reduza a quantidade de detergente.
E:36 -25 -26	A bomba de escoamento está obstruída. ▶ Limpe a bomba de escoamento. → <i>Página 34</i>

Avaria	Causa e diagnóstico
E:60 -2B / E:32 / H:32	<p>O aparelho interrompeu a centrifugação devido a uma distribuição desigual da roupa.</p> <ul style="list-style-type: none"> ▶ Volte a distribuir a roupa no tambor.
E:30 -10 / 	<p>A torneira da água está fechada.</p> <ul style="list-style-type: none"> ▶ Abra a torneira da água. <hr/> <p>A mangueira de admissão de água está dobrada ou entalada.</p> <ul style="list-style-type: none"> ▶ Verifique a instalação da mangueira de entrada de água. → <i>Página 15</i> <hr/> <p>Os filtros de rede na admissão de água estão entupidos.</p> <ul style="list-style-type: none"> ▶ Limpe os filtros de rede na entrada de água. <hr/> <p>A pressão da água é baixa.</p> <ul style="list-style-type: none"> ▶ Verifique se a torneira de água dispõe de pressão de água suficiente. <hr/> <p>O sistema de medição do nível de água está avariado.</p> <p>Com a mensagem de erro, o aparelho inicia uma operação de escoamento.</p> <ol style="list-style-type: none"> 1. Aguarde cerca de 5 minutos até que a operação de escoamento termine. 2. Reinicie o aparelho. Se necessário, a operação de escoamento volta a iniciar. 3. Se a avaria persistir, contacte o Serviço de Assistência Técnica. → <i>Página 46</i>
E:30 -20	<p>Falha de funcionamento crítica.</p> <ul style="list-style-type: none"> ▶ Feche a torneira da água. <p>Com a mensagem de erro, o aparelho inicia uma operação de escoamento.</p> <ol style="list-style-type: none"> 1. Aguarde cerca de 5 minutos até que a operação de escoamento termine. 2. Reinicie o aparelho. Se necessário, a operação de escoamento volta a iniciar. 3. Se a avaria persistir, contacte o Serviço de Assistência Técnica. → <i>Página 46</i> <hr/> <p>A dose de detergente é demasiado alta.</p> <ul style="list-style-type: none"> ▶ No próximo ciclo de lavagem com a mesma carga, reduza a quantidade de detergente. <hr/> <p>Foi colocada água adicional.</p>

Avaria	Causa e diagnóstico
E:30 -20	<ul style="list-style-type: none"> ▶ Não deite água adicional no aparelho durante o funcionamento.
Todos os outros códigos de falha.	<p>Falha de funcionamento</p> <ol style="list-style-type: none"> 1. Reinicie o aparelho. 2. Se a avaria voltar a surgir, desligue o aparelho, no mínimo durante 30 segundos, da fonte de alimentação. Retire a ficha da tomada ou desligue o disjuntor na quadro elétrico. 3. Se a avaria persistir, contacte o Serviço de Assistência Técnica. → <i>Página 46</i> No contacto deve indicar com precisão a mensagem de erro. Se possível, documente a avaria com fotos e vídeos.
• pisca e o programa é pausado.	<p>Aparelho detetou oscilações na alimentação de tensão. Nenhuma ação necessária. Uma vez estabilizada a alimentação de tensão, o programa continua a funcionar normalmente.</p>
Forte formação de espuma.	<p>A dose de detergente é demasiado alta.</p> <ul style="list-style-type: none"> ▶ Misture uma colher de sopa de amaciador com 0,5 litros de água e deite a mistura no compartimento II (exceto no caso de microfibras, roupa desportiva e edredons). ▶ No próximo ciclo de lavagem com a mesma carga, reduza a quantidade de detergente.
🔊 pisca.	<p>A porta não está completamente fechada.</p> <ol style="list-style-type: none"> 1. Certifique-se de que não fica presa roupa na porta. 2. Feche a porta.
🌀	<p>É necessário efetuar a limpeza do tambor.</p> <ul style="list-style-type: none"> ▶ Limpe o tambor. → <i>Página 33</i>
O programa não inicia.	<p>O fecho de segurança para crianças está ativado.</p> <ul style="list-style-type: none"> ▶ Desative o fecho de segurança para crianças. → <i>Página 32</i> <hr/> <p>🕒 termin. está ativa.</p> <ul style="list-style-type: none"> ▶ Verifique se 🕒 termin. está ativo. → <i>Página 22</i>
O programa está em pausa ou cancelado, mas a porta não se deixa abrir.	<p>A temperatura é demasiado alta.</p> <ul style="list-style-type: none"> ▶ Inicie o programa 🔄 ou aguarde que a temperatura desça. <hr/> <p>O nível da água é demasiado elevado.</p>

Avaria	Causa e diagnóstico
O programa está em pausa ou cancelado, mas a porta não se deixa abrir.	▶ Inicie o programa  ou um programa adequado para escoamento. → <i>Página 24</i>
Em caso de falha de corrente, a porta não se deixa abrir.	A porta está bloqueada. ▶ Abra a porta com o desbloqueio de emergência. → <i>Página 44</i>
O tambor estremece após o início do programa.	Não se trata de uma avaria. Foi iniciado teste interno do motor. Nenhuma ação necessária.
O tambor gira, a água não entra.	Não se trata de uma avaria. A deteção de carga está ativa durante até 2 minutos. Nenhuma ação necessária.
A água não é visível dentro do tambor.	Não se trata de uma avaria. A água encontra-se abaixo da área visível. Nenhuma ação necessária.
Arranques repetidos na fase inicial de centrifugação.	Não se trata de uma avaria. O aparelho controla o desequilíbrio através da distribuição repetida da roupa. Nenhuma ação necessária.
Vibrações, movimento e ruídos altos do aparelho durante a centrifugação.	O aparelho não está bem alinhado. ▶ Alinhe o aparelho. → <i>Página 16</i> Os pés do aparelho não estão fixos. ▶ Fixe os pés do aparelho. → <i>Página 16</i> Os dispositivos de segurança de transporte não foram retirados. ▶ Retire os dispositivos de segurança para transporte.
Velocidade de centrifugação elevada não é alcançada.	 menos está ativa. ▶ Selecione um programa adequado ao tipo de tecido. → <i>Página 24</i> O aparelho compensa o desequilíbrio através de uma velocidade de centrifugação reduzida. Nenhuma ação necessária.
A duração do programa altera-se durante o processo de lavagem.	Não se trata de uma avaria. A execução do programa é otimizada eletronicamente, é adicionado um outro ciclo de enxaguamento devido à forte formação de espuma ou é compensado desequilíbrio. Nenhuma ação necessária.
Ruídos altos, sibilantes ou de aspiração.	Não se trata de uma avaria. É adicionada água ou é escoada água de lavagem. Nenhuma ação necessária.

Avaria	Causa e diagnóstico
Ruídos de trepidação, chocalhar na bomba de escoamento.	Partículas estranhas na bomba de escoamento. ▶ Limpe a bomba de escoamento. → <i>Página 34</i>
Resíduos de detergente na roupa.	Os detergentes podem conter substâncias insolúveis na água, que se acumulam na roupa. ▶ Inicie o programa  ou escove a roupa após a secagem.
Depois do fim do programa SmartFinish  formaram-se manchas de humidade nos tecidos.	Gotas de água do tambor ou da porta humedeceram os tecidos. As gotas provêm do vapor condensado ou da humidade residual do programa de lavagem anterior. ▶ Engome os tecidos ou estenda-os para que sequem.
Roupa demasiado molhada após a centrifugação.	Está regulada uma velocidade de centrifugação baixa. ▶ Inicie o programa  . ▶ No próximo ciclo de lavagem, regule uma velocidade de centrifugação mais alta. O aparelho compensa o desequilíbrio através de uma velocidade de centrifugação reduzida. 1. Volte a distribuir a roupa no tambor. 2. Inicie o programa  .
	 menos está ativa. ▶ Regule um programa adequado. → <i>Página 24</i>
Formação de vincos.	O programa selecionado é inadequado para o tipo de tecido. ▶ Regule um programa adequado. → <i>Página 24</i> Está regulada uma velocidade de centrifugação elevada. ▶ No próximo ciclo de lavagem, regule uma velocidade de centrifugação mais baixa. Carga de roupa não adequada. ▶ Respeite o volume máximo de carga dos programas. → <i>Página 24</i> ▶ Prepare a roupa. → <i>Página 28</i>
Sai água pela mangueira de admissão de água.	A mangueira de entrada de água não está corretamente ligada ou está danificada. ▶ Verifique a instalação da mangueira de entrada de água. → <i>Página 12</i> Se estiver danificada, substitua a mangueira de entrada de água.

Avaria	Causa e diagnóstico
Sai água pela mangueira de escoamento da água.	<p>A mangueira de escoamento da água não está corretamente ligada ou está danificada.</p> <ul style="list-style-type: none"> ▶ Verifique a instalação da mangueira de escoamento da água. → <i>Página 12</i> <p>Se estiver danificada, substitua a mangueira de escoamento da água.</p>
Sai água por baixo da porta.	<p>Sujidade na porta ou manga origina fuga.</p> <ul style="list-style-type: none"> ▶ Limpe a porta e a manga.
Detergente ou amaciador pinga da manga e acumula-se na porta ou na dobra da manga.	<p>Existe demasiado detergente ou amaciador na gaveta para detergente.</p> <ul style="list-style-type: none"> ▶ Ao dosear, respeite a marcação na gaveta para detergente. → <i>Página 31</i>
Encontra-se água residual no compartimento ☼.	<p>A aplicação no compartimento ☼ está obstruída.</p> <ul style="list-style-type: none"> ▶ Limpe a gaveta do detergente. → <i>Página 33</i>
Fica amaciador na gaveta para detergente.	<p>O uso de amaciador não está previsto para o programa selecionado.</p> <ul style="list-style-type: none"> ▶ Verifique se o uso de amaciador está previsto para o programa selecionado. → <i>Página 24</i>
Formaram-se odores no interior do aparelho.	<p>A humidade e os restos de detergente podem favorecer a formação de bactérias.</p> <ul style="list-style-type: none"> ▶ Limpe o tambor. → <i>Página 33</i> ▶ Quando não estiver a utilizar o aparelho, deixe a porta e a gaveta para detergente abertas, para que restos de água possam secar.

17.1 Desbloqueio de emergência

Desbloquear a porta

Requisito: A bomba de escoamento está vazia. → *Página 34*

- ATENÇÃO!** A água derramada pode causar danos materiais.
- ▶ Não abra a porta se for visível a presença de água no vidro.
Puxe o desbloqueio de emergência para baixo com uma ferramenta e solte.

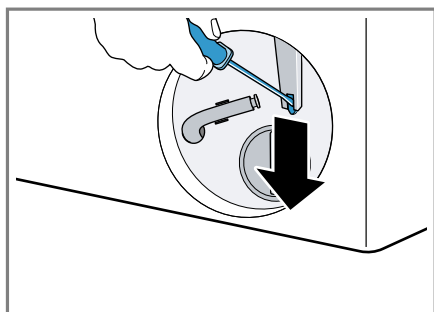

- ✓ O fecho da porta está destrancado.
2. Coloque e engate a tampa de manutenção.
3. Feche a tampa de manutenção.

17.2 Reponha o cartão eletrônico

1. Reinicie o aparelho.
2. Se a avaria voltar a surgir, desligue o aparelho, no mínimo durante 30 segundos, da fonte de alimentação.
Retire a ficha da tomada ou desligue o disjuntor na quadro elétrico.
3. Se a avaria persistir, contacte o Serviço de Assistência Técnica.
→ *Página 46*

No contacto deve indicar com precisão a mensagem de erro. Se possível, documente a avaria com fotos e vídeos.

18 Transportar, armazenar e eliminar

18.1 Desmontar o aparelho

1. Feche a torneira da água.
2. Esvaziar a mangueira de admissão de água.
3. Desligue o aparelho. → *Página 32*
4. Desligar a ficha do aparelho da tomada.
5. Drenar a água de lavagem.
→ *"Limpar a bomba de escoamento", Página 34*
6. Desmontar as mangueiras.

18.2 Colocar os dispositivos de segurança para transporte

Para evitar danos durante o transporte, fixe o aparelho primeiro com dispositivos de segurança para transporte.

1. Remova a capa de cobertura¹ com uma chave de fendas.

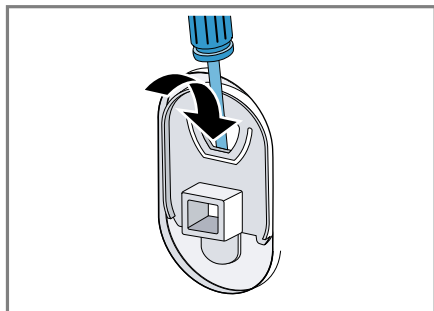

Guarde a capa de cobertura.

2. Colocar as 4 proteções de transporte.

18.3 Colocar o aparelho novamente em funcionamento

- ▶ Para mais informações, ver → "Instalação e ligação", Página 12 e → "Iniciar ciclo de lavagem em vazio", Página 17.

18.4 Eliminar o aparelho usado

Através duma eliminação compatível com o meio ambiente, podem ser reutilizadas matérias-primas valiosas.

⚠ AVISO

Risco de danos para a saúde!

As crianças podem fechar-se dentro do aparelho, correndo perigo de vida.

- ▶ Não instalar o aparelho por trás de uma porta que bloqueie ou impeça a abertura da porta do aparelho.
- ▶ Em caso de aparelhos fora de uso, retirar a ficha elétrica do cabo elétrico e, em seguida, separar o cabo elétrico e destruir a fechadura da porta do aparelho, de modo a que a porta deixe de fechar.

1. Desligar a ficha de rede do cabo elétrico.
2. Cortar o cabo elétrico.
3. Elimine o aparelho de forma ecológica.

Para obter mais informações sobre os procedimentos atuais de eliminação, contacte o seu Agente Especializado ou os Serviços Municipais da sua zona.



Este aparelho está marcado em conformidade com a Directiva 2012/19/UE relativa aos resíduos de equipamentos eléctricos e electrónicos (waste electrical and electronic equipment - WEEE). A directiva estabelece o quadro para a criação de um sistema de reco-

¹ O número de tampas varia em função do modelo.

Iha e valorização dos equipamentos usados válido em todos os Estados Membros da União Europeia.

19 Assistência Técnica

Pode adquirir peças de substituição originais relevantes para o funcionamento em conformidade com o regulamento relativo aos requisitos de conceção ecológica junto da nossa Assistência Técnica para um tempo de duração de, pelo menos, 10 anos a partir da colocação do seu aparelho no mercado dentro do Espaço Económico Europeu.

Nota: A Assistência Técnica é gratuita no âmbito das condições de garantia do fabricante.

Pode obter informações detalhadas sobre a duração e as condições de garantia no seu país junto do nosso serviço de apoio ao consumidor, do comerciante ou na nossa página web, por meio do código QR no documento em anexo referente aos contactos de serviço e condições de garantia.

Se contactar a Assistência Técnica, deve ter à mão o número de produto (E-Nr.) e o número de fabrico (FD) do seu aparelho.

Pode encontrar os dados de contacto do serviço de apoio ao consumidor por meio do código QR no documento em anexo referente aos contactos de serviço condições de garantia ou na nossa página Web.

19.1 Número do produto (E-Nr.) e número de fabrico (FD)

Encontra o número de produto (E-Nr.) e o número de fabrico (FD) na placa de características do aparelho. Consoante o modelo, a placa de características encontra-se:

- do lado interior da porta.
- do lado interior da tampa de manutenção.
- na parte traseira do aparelho.

Aponte os dados para ter sempre à mão os dados do seu aparelho e o número de telefone da Assistência Técnica.

20 Valores de consumo

As informações seguintes correspondem ao regulamento de design ecológico da UE. Os valores indicados para outros programas como **eco 40-60** são apenas valores de referência e foram determinados com base na norma em vigor EN60456.

Programa	Carga (kg)	Duração do programa (h:min) ¹	Consumo de energia (kWh/ciclo) ¹	Consumo de água (l/ciclo) ¹	Temperatura máxima (°C) 5 min ¹	Velocidade de centrifugação (rpm) ¹	Humidade residual (%) ¹
eco 40-60 ²	10,0	3:50	0,990	77,0	35	1351	52,00
eco 40-60 ²	5,0	2:55	0,460	46,0	28	1400	50,00
eco 40-60 ²	2,5	2:30	0,220	34	23	1400	55,00
algodón/algodão 20 °C	10,0	3:49	0,500	100,0	24	1400	50,00
algodón/algodão 40 °C	10,0	3:49	1,250	100,0	43	1400	50,00
algodón/algodão 60 °C	10,0	3:49	2,160	100,0	61	1400	50,00
sintéticos 40 °C	4,0	2:29	0,820	65,0	44	1200	35,00
mix 40 °C	4,0	1:00	0,660	46,0	41	1400	52,00
 lana / lãs 30 °C	2,0	0:40	0,230	43,0	24	800	30,00

¹ Os valores efetivos podem divergir dos valores introduzidos em função da influência da pressão da água, da dureza e da temperatura de entrada, da temperatura ambiente, do tipo, quantidade e sujidade da roupa, do detergente utilizado, das variações da alimentação elétrica e das funções adicionais.

² Programa de teste de acordo com o Regulamento UE de design ecológico e o Regulamento UE de rótulo energético com água fria (15°C).

21 Dados técnicos

Altura do aparelho	84,5 cm
Largura do aparelho	59,8 cm

Profundidade do aparelho	58,8 cm
Profundidade do aparelho com a porta fechada	63,2 cm
Profundidade do aparelho com a porta aberta	104,9 cm

pt

Peso	75,5 kg
Volume máximo de carga	10,0 kg
Tensão eléctrica	220-240 V, 50 Hz
⇒ Fixação de instalação mínima	10 A
Potência nominal	2300 W
Consumo de potência	■ Estado desligado: 0,50 W ■ Estado ligado: 0,50 W
Pressão da água	■ No mínimo: 100 kPa (1 bar) ■ No máximo: 1000 kPa (10 bar)
Comprimento da mangueira de admissão de água	150 cm
Comprimento da mangueira de escoamento da água	150 cm
Comprimento do cabo de alimentação	160 cm

Pode encontrar mais informações sobre o seu modelo na Internet em <https://eprel.ec.europa.eu/qr/2015240>¹. Este endereço de Internet encaminha para a base de dados oficial de produtos da UE, a EPREL.

¹ Aplicável apenas para países do Espaço Económico Europeu

PT Fabricado pela BSH Hausgeräte GmbH sob a licença de marca da Siemens AG

BSH Hausgeräte GmbH

Carl-Wery-Straße 34

81739 München, GERMANY

siemens-home.bsh-group.com



9001983297

(050221)

pt