

# SIEMENS

WR47B2D0ES

# Máquina de secar roupa



PT Manual do utilizador e instruções de instalação



Siemens Home Appliances

Register your appliance on My Siemens and discover exclusive services and offers.



**Pode encontrar informações e explicações adicionais online.  
Leia o código QR que figura na página de título.**



## Índice

<b>1 Segurança</b> .....	<b>3</b>	<b>9 Acessórios</b> .....	<b>21</b>
1.1 Indicações gerais .....	3	<b>10 Roupa</b> .....	<b>22</b>
1.2 Utilização correta .....	3	10.1 Preparar a roupa .....	22
1.3 Limitação do grupo de utiliza- dores .....	4	10.2 Indicações de limpeza e con- servação nas etiquetas .....	22
1.4 Instalação segura .....	4	<b>11 Operação base</b> .....	<b>23</b>
1.5 Utilização segura .....	6	11.1 Ligar o aparelho .....	23
1.6 Limpeza e manutenção segu- ras .....	9	11.2 Regular um programa .....	23
<b>2 Evitar danos materiais</b> .....	<b>9</b>	11.3 Memorizar regulações do programa .....	23
<b>3 Proteção do meio ambiente e poupança</b> .....	<b>10</b>	11.4 Abrir a porta .....	23
3.1 Eliminação da embalagem ....	10	11.5 Introduzir a roupa .....	23
3.2 Poupar energia .....	10	11.6 Iniciar o programa .....	23
3.3 Modo de poupança de energi- a .....	11	11.7 Colocar +Carga .....	24
<b>4 Instalação e ligação</b> .....	<b>11</b>	11.8 Cancelar programa .....	24
4.1 Desembalar o aparelho .....	11	11.9 Retirar a roupa .....	24
4.2 Âmbito de fornecimento .....	11	11.10 Colocar o aparelho no esta- do de vigília (stand-by) .....	24
4.3 Requisitos do local de instala- ção .....	11	11.11 Filtro de algodão .....	24
4.4 Mangueira de escoamento da água .....	12	11.12 Depósito da água de con- densação .....	25
4.5 Nivelar o aparelho .....	13	<b>12 Objetivo de secagem</b> .....	<b>26</b>
4.6 Mudar o lado de abertura da porta .....	13	12.1 Alterar objetivo de seca- gem .....	26
4.7 Ligação elétrica do aparelho ..	14	12.2 Adaptar o objetivo de seca- gem .....	27
<b>5 Familiarização</b> .....	<b>14</b>	<b>13 Fecho de segurança para cri- anças</b> .....	<b>27</b>
5.1 Aparelho .....	14	13.1 Ativar fecho de segurança para crianças .....	27
5.2 Pannel de comandos .....	15	13.2 Desativar o fecho de segu- rança para crianças .....	27
5.3 Lógica de utilização .....	15	<b>14 Cesto de secagem</b> .....	<b>27</b>
<b>6 Visor</b> .....	<b>15</b>	14.1 Colocar o cesto de seca- gem .....	27
<b>7 Teclas</b> .....	<b>17</b>	14.2 Iniciar o programa com cesto de secagem .....	28
<b>8 Programas</b> .....	<b>19</b>		
8.1 Programas automáticos .....	19		
8.2 Programas temporizados .....	20		

14.3 Exemplos de utilização do cesto de secagem .....	28	17.2 Realizar uma manutenção simples do aparelho .....	32
<b>15 Home Connect .....</b>	<b>28</b>	17.3 Realizar a manutenção intensiva do aparelho .....	33
15.1 Configurar Home Connect ....	29	<b>18 Limpeza e manutenção .....</b>	<b>33</b>
15.2 Desativar o Wi-Fi no aparelho .....	29	18.1 Sensor de humidade .....	33
15.3 Ativar o Wi-Fi no aparelho ....	29	18.2 Grelha da porta .....	34
15.4 Instalar atualização de software .....	29	<b>19 Eliminar falhas .....</b>	<b>34</b>
15.5 Repor as configurações de rede do aparelho .....	30	<b>20 Transportar, armazenar e eliminar .....</b>	<b>38</b>
15.6 Início remoto .....	30	20.1 Esvaziar a unidade inferior ...	38
15.7 Recomendação de programa inteligente .....	30	20.2 Eliminar o aparelho usado ....	38
15.8 Diagnóstico remoto .....	30	<b>21 Assistência Técnica .....</b>	<b>39</b>
15.9 Proteção de dados .....	30	21.1 Número de produto (E-Nr.), número de fabrico (FD) e número de contagem (Z-Nr.) ....	39
<b>16 Regulações base .....</b>	<b>31</b>	<b>22 Valores de consumo .....</b>	<b>39</b>
16.1 Vista geral das regulações base .....	31	<b>23 Dados técnicos .....</b>	<b>41</b>
16.2 Alterar as regulações base ..	32	23.1 Informações sobre software livre e open source .....	42
<b>17 Manutenção do aparelho .....</b>	<b>32</b>	<b>24 Declaração de conformidade .....</b>	<b>43</b>
17.1 Preparar a manutenção do aparelho .....	32		

## 1 Segurança

Respeite as seguintes indicações de segurança.

### 1.1 Indicações gerais



- Leia atentamente este manual.
- Guarde estas instruções e as informações sobre o produto para posterior utilização ou para entregar a futuros proprietários.
- Se detetar danos de transporte, não ligue o aparelho.

### 1.2 Utilização correta

Utilize o aparelho apenas:

- para secar e refrescar têxteis adequados para a máquina de secar e que foram lavados com água.

- para uso doméstico e em espaços fechados domésticos.
- até uma altitude até 4000 m acima do nível do mar.

### 1.3 Limitação do grupo de utilizadores

Este aparelho pode ser utilizado por crianças a partir dos 8 anos e por pessoas com capacidades físicas, sensoriais ou mentais reduzidas ou com falta de experiência e/ou conhecimentos, se forem devidamente supervisionadas ou instruídas na utilização com segurança do aparelho e tiverem compreendido os perigos daí resultantes.

As crianças não podem brincar com o aparelho.

A limpeza e manutenção pelo utilizador não podem ser realizadas por crianças sem supervisão.

Manter crianças com menos de 3 anos e animais domésticos afastados do aparelho.

### 1.4 Instalação segura

#### **AVISO – Risco de choque elétrico!**

Instalações indevidas são perigosas.

- ▶ Ligar e operar o aparelho unicamente de acordo com as indicações na placa de características.
- ▶ Ligar o aparelho a uma rede elétrica com corrente alternada apenas através de uma tomada com ligação à terra corretamente instalada.
- ▶ O sistema de ligação à terra da alimentação elétrica doméstica tem de estar corretamente instalado. A instalação tem de ter uma secção de canalização suficientemente grande.
- ▶ Na utilização de um disjuntor de corrente de fuga usar apenas um tipo com o sinal .
- ▶ Nunca alimentar o aparelho através de um comutador externo, p. ex., temporizador ou telecomando.
- ▶ Nunca ligue o aparelho a um circuito de corrente que seja regularmente ligado e desligado pelo fornecedor de energia.
- ▶ Se o aparelho for encastrado, a ficha do cabo tem de ser facilmente acessível ou se não for possível um acesso fácil, é tem de estar montado na instalação elétrica fixa um dispositivo de seccionamento em conformidade com as regras de instalação.

- ▶ Assegurar que o cabo elétrico não fica entalado nem é danificado durante a instalação do aparelho.
- É perigoso se o cabo elétrico tiver um isolamento danificado.
- ▶ Não permitir, em caso algum, que o cabo elétrico entre em contacto com componentes do aparelho quentes ou com fontes de calor.
  - ▶ Não permitir, em caso algum, que o cabo elétrico entre em contacto com pontas afiadas ou arestas vivas.
  - ▶ Não permitir, em caso algum, que o cabo elétrico seja dobrado, esmagado ou modificado.

### **⚠ AVISO – Risco de incêndio!**

A utilização de extensões do cabo de alimentação e de adaptadores não homologados é perigosa.

- ▶ Não utilize cabos de extensão ou tomadas múltiplas.
- ▶ Utilize exclusivamente adaptadores e cabos elétricos homologados pelo fabricante.
- ▶ Se o cabo elétrico for demasiado curto e não estiver disponível um cabo elétrico mais comprido, contacte um especialista em eletricidade para adaptar a instalação doméstica.

### **⚠ AVISO – Risco de ferimentos!**

O elevado peso do aparelho pode provocar lesões ao levantar.

- ▶ Não levante o aparelho sozinho.
- Se este aparelho for incorretamente instalado numa coluna de lavar/secar, o aparelho instalado pode cair.
- ▶ Empilhe a máquina de secar sobre uma máquina de lavar roupa, exclusivamente com o kit de ligação do fabricante da máquina de secar . Outro método de instalação é inadmissível.
  - ▶ Não coloque o aparelho numa coluna de lavar/secar, se o fabricante da máquina de secar não disponibilizar um kit de ligação adequado.
  - ▶ Não coloque aparelhos de fabricantes diferentes numa coluna de lavar/secar. Coloque aparelhos com profundidade e largura diferentes numa coluna de lavar/secar, caso o kit de ligação o permita.
  - ▶ Não coloque a coluna de lavar/secar sobre uma plataforma; os aparelhos podem tombar.

### **⚠ AVISO – Risco de asfixia!**

As crianças podem colocar o material de embalagem sobre a cabeça ou enrolar-se no mesmo e sufocar.

- ▶ Manter o material de embalagem fora do alcance das crianças.
- ▶ Não permitir que as crianças brinquem com o material de embalagem.

### **⚠ CUIDADO – Risco de ferimentos!**

Durante o funcionamento, o aparelho pode vibrar ou mover-se.

- ▶ Instale o aparelho sobre uma superfície limpa, plana e firme.
- ▶ Nivеле o aparelho com os respetivos pés e um nível de bolha de ar.

Mangueiras e cabos elétricos mal colocados podem constituir perigo de tropeço.

- ▶ Coloque as mangueiras e os cabos elétricos de modo a excluir o perigo de tropeço.

Se o aparelho for movido, agarrando-se em partes ou componentes salientes como, por exemplo, a porta do aparelho, os componentes podem partir.

- ▶ Não mova o aparelho segurando nos componentes salientes.

### **⚠ CUIDADO – Risco de cortes!**

As arestas vivas do aparelho podem causar cortes em caso de contacto.

- ▶ Não toque nas arestas vivas do aparelho.
- ▶ Utilize luvas de proteção para a instalação e o transporte do aparelho.

## **1.5 Utilização segura**

### **⚠ AVISO – Risco de choque elétrico!**

Um aparelho ou um cabo elétrico danificados são objetos perigosos.

- ▶ Nunca opere um aparelho danificado.
- ▶ Para desligar o aparelho da fonte de alimentação nunca puxar pelo cabo elétrico. Remover o cabo elétrico sempre pela ficha.
- ▶ Se o aparelho ou o cabo elétrico estiver avariado, puxe o cabo ou a ficha da tomada ou desligue o fusível no quadro elétrico.
- ▶ Contacte o Serviço de Assistência Técnica. → *Página 39*

A infiltração de humidade pode provocar um choque elétrico.

- ▶ Utilize o aparelho apenas em espaços fechados.
- ▶ Nunca exponha o aparelho a calor intenso e humidade.
- ▶ Não utilizar aparelhos de limpeza a vapor, de alta pressão, mangueiras ou chuveiros para limpar o aparelho.

**⚠ AVISO – Risco de danos para a saúde!**

As crianças podem fechar-se dentro do aparelho, correndo perigo de vida.

- ▶ Não instalar o aparelho por trás de uma porta que bloqueie ou impeça a abertura da porta do aparelho.
- ▶ Em caso de aparelhos fora de uso, retirar a ficha elétrica do cabo elétrico e, em seguida, separar o cabo elétrico e destruir a fechadura da porta do aparelho, de modo a que a porta deixe de fechar.

**⚠ AVISO – Risco de asfixia!**

As crianças podem inalar ou engolir peças pequenas e sufocar.

- ▶ Manter as peças pequenas fora do alcance das crianças.
- ▶ Não permitir que as crianças brinquem com peças pequenas.

**⚠ AVISO – Risco de explosão!**

Pó de carvão ou farinha no ambiente do aparelho pode provocar uma explosão.

- ▶ Manter o espaço circundante do aparelho limpo durante a operação.

**⚠ AVISO – Risco de intoxicação!**

A água da condensação deste aparelho não é potável e pode ficar suja com cotão.

- ▶ Não beber nem reutilizar a água de condensação do aparelho.
- A ingestão de detergentes e produtos de tratamento adicionais pode causar intoxicação.
- ▶ Em caso de ingestão por engano, consultar o médico.
  - ▶ Guardar os detergentes e os produtos de tratamento adicionais fora do alcance das crianças.

### **⚠ AVISO – Risco de incêndio!**

O refrigerante R290 usado neste aparelho é ecológico, mas inflamável, podendo incendiar-se em contacto com chama descoberta ou fontes de ignição.

- ▶ Manter o aparelho afastado de chamas abertas e de fontes de



ignição.

### **⚠ AVISO – Risco de explosão!**

Os resíduos no filtro de algodão podem incendiar-se durante a secagem.

- ▶ Limpe o filtro de algodão regularmente.

Objetos facilmente inflamáveis, como isqueiros ou fósforos, podem incendiar-se durante a secagem.

- ▶ Antes da secagem tire todos os objetos facilmente inflamáveis dos bolsos das peças de vestuário.

A roupa suja que tenha estado em contacto com solventes, óleo, cera, removedor de cera, tinta, massa lubrificante ou tira-nódoas pode inflamar-se durante a secagem.

- ▶ Não secar roupa suja neste aparelho.
- ▶ Lavar muito bem a roupa com água quente e detergente antes da secagem.
- ▶ Não utilizar o aparelho, se a roupa tiver sido previamente limpa com produtos químicos industriais.

### **⚠ AVISO – Risco de incêndio!**

No caso de cancelamento prematuro da secagem, a roupa não arrefecerá o suficiente e pode inflamar-se.

- ▶ Não terminar o programa de secagem prematuramente.
- ▶ No caso de cancelamento prematuro da secagem, retirar a roupa imediatamente e esticá-la.

### **⚠ CUIDADO – Risco de ferimentos!**

Se subir ou trepar para cima do aparelho, a tampa poderá partir.

- ▶ Não suba nem trepe para cima do aparelho.

Se se utilizar a porta aberta como assento ou apoio, o aparelho pode tombar.

- ▶ Não usar a porta do aparelho como apoio ou assento.
- ▶ Não colocar qualquer objeto na porta do aparelho.

Tocar no tambor em rotação pode ferir as mãos.

- ▶ Aguardar que o tambor fique completamente imobilizado antes de introduzir as mãos dentro do aparelho.

## 1.6 Limpeza e manutenção seguras

### ⚠ **AVISO – Risco de choque elétrico!**

Reparações indevidas são perigosas.

- ▶ Nunca modificar o aparelho ou as características do aparelho.
- ▶ As reparações no aparelho apenas podem ser realizadas por técnicos qualificados.
- ▶ Para a reparação do aparelho só podem ser utilizadas peças sobresselentes originais.
- ▶ Se o cabo de alimentação deste aparelho sofrer algum dano, deverá ser substituído pelo fabricante ou pela sua Assistência Técnica, ou por um técnico devidamente qualificado para o efeito, para se evitarem situações de perigo.

A penetração de humidade pode provocar choques elétricos.

- ▶ Antes da limpeza, retire a ficha da tomada ou o fusível da caixa de fusíveis.
- ▶ Não utilizar aparelhos de limpeza a vapor, de alta pressão, mangueiras ou chuveiros para limpar o aparelho.

### ⚠ **AVISO – Risco de ferimentos!**

O uso de peças sobresselentes e acessórios não originais é perigoso.

- ▶ Usar apenas peças sobresselentes e acessórios originais do fabricante.

### ⚠ **AVISO – Risco de intoxicação!**

Ao utilizar-se produtos de limpeza contendo solventes podem ser gerados vapores tóxicos.

- ▶ Não utilizar produtos de limpeza contendo diluentes.

---

## 2 Evitar danos materiais

### **ATENÇÃO**

Uma dosagem incorreta dos amaciadores, detergentes, produtos de tratamento adicionais e produtos de

limpeza pode prejudicar o funcionamento do aparelho.

- ▶ Respeitar as recomendações de dosagem do fabricante.

Uma excedência da carga máxima prejudica o funcionamento do aparelho.

- ▶ Não ultrapasse e observe a carga máxima para cada programa.  
→ *"Programas", Página 19*

Um sobreaquecimento do aparelho pode prejudicar o funcionamento do mesmo.

- ▶ A abertura de ventilação no aparelho deve ser mantida desimpedida durante a operação.
- ▶ Garanta uma ventilação suficiente no compartimento.

Objetos leves, tais como, cabelo e algodão, podem ser aspirados pela abertura de ventilação do aparelho durante a operação e prejudicar o funcionamento do aparelho.

- ▶ Mantenha o espaço circundante do aparelho limpo durante a operação.
- ▶ Mantenha objetos leves afastados do aparelho.

O funcionamento com uma proteção contra algodão em falta, incompleta ou defeituosa (dependendo do equipamento do aparelho, p. ex., filtro de algodão, depósito de algodão, tela filtrante) pode causar danos no aparelho.

- ▶ Não utilizar o aparelho com uma proteção contra algodão em falta, incompleta ou defeituosa.

A espuma ou borracha alveolar pode desfazer-se ou derreter durante a secagem.

- ▶ Não secar roupa contendo espuma ou borracha alveolar.

Os produtos de limpeza inadequados podem danificar a superfície do aparelho.

- ▶ Não utilizar detergentes agressivos ou abrasivos.
- ▶ Não utilize produtos de limpeza com elevado teor de álcool.

- ▶ Não utilize esfregões de palha-d'áço ou esponjas abrasivas.
- ▶ Limpar o aparelho apenas com água e um pano macio e húmido.
- ▶ Remova de imediato todos os resíduos da lavagem, restos da névoa pulverizada ou quaisquer resíduos.

---

## 3 Proteção do meio ambiente e poupança

### 3.1 Eliminação da embalagem

Os materiais de embalagem são ecológicos e reutilizáveis.

- ▶ Separar os componentes e eliminá-los de acordo com o tipo de material.

### 3.2 Poupar energia

Se respeitar estas indicações, o seu aparelho irá consumir menos energia.

- Opere o aparelho num espaço bem arejado e mantenha a abertura de ventilação do aparelho desimpedida.
- Antes da secagem, centrifugar a roupa na máquina de lavar roupa.
- Em cada processo de secagem, aproveitar o volume de carga total dos programas. Programas  
→ *Página 19*
- Não exceda o volume máximo de carga dos programas. Programas  
→ *Página 19*
- Limpar o filtro de algodão após a secagem.  
→ *"Limpar o filtro de algodão", Página 24*
- Desative o Wi-Fi não utilizado.  
→ *"Desativar o Wi-Fi no aparelho", Página 29*

### 3.3 Modo de poupança de energia

Se não usar o aparelho durante um curto período de tempo, este comuta automaticamente para o modo de poupança de energia. Todas as indicações apagam-se e ► pisca.

O modo de poupança de energia termina ao usar novamente o aparelho. Se não operar o aparelho durante um período de tempo mais longo, este comuta automaticamente para o estado de vigília (Standby).

## 4 Instalação e ligação

### 4.1 Desembalar o aparelho

#### ATENÇÃO

Objetos que permanecem no tambor e que não estão previstos para o funcionamento no aparelho podem causar danos materiais e no aparelho.

► Antes do funcionamento, remover estes objetos, bem como os acessórios do tambor.

1. Remover por completo o material de embalagem e as mangas de proteção do aparelho.  
→ *"Eliminação da embalagem", Página 10*
2. Examinar o aparelho em relação a danos visíveis.
3. Abrir a porta. → *Página 23*
4. Retirar os acessórios do tambor.
5. Feche a porta.

### 4.2 Âmbito de fornecimento

Depois de desembalar o aparelho, há que verificar todas as peças quanto a danos de transporte e se o material fornecido está completo.

#### ATENÇÃO

O funcionamento com acessórios incompletos ou defeituosos pode afe-

tar a função do aparelho ou causar danos materiais e no aparelho.

- Não operar o aparelho com acessórios incompletos ou defeituosos.
- Substituir acessórios correspondentes antes do funcionamento do aparelho.

→ *"Acessórios", Página 21*

O fornecimento é constituído por:

- Máquina de secar roupa
- Documentação de acompanhamento
- Cesto de secagem → *Página 27*

### 4.3 Requisitos do local de instalação

Respeite as indicações relativas ao local de instalação.

#### ATENÇÃO

Se o aparelho for inclinado mais de 40°, pode verter água residual do aparelho e provocar danos materiais.

- Inclinarm o aparelho com cuidado.
- Transportar o aparelho na vertical. Água residual congelada no aparelho pode originar danos no aparelho.
- Não instalar nem utilizar o aparelho em locais com risco de formação de gelo ou no exterior.

Se o aparelho for utilizado imediatamente após o transporte, o líquido de refrigeração contido no aparelho pode provocar danos no mesmo.

- Deixar repousar o aparelho durante duas horas imediatamente após o transporte, antes de ser utilizado.

#### Relativamente ao piso

Coloque o aparelho sobre uma superfície limpa, plana e firme.

Alinhar o aparelho. → *Página 13*

#### Numa coluna de lavar-secar

Este aparelho só deve ser colocado numa coluna de lavar-secar com o

## pt Instalação e ligação

kit de ligação original do fabricante da máquina de secar.

- Kit de ligação com superfície de trabalho extensível → *Página 21*

Colocar este aparelho apenas sobre uma máquina de lavar do mesmo fabricante. A profundidade e largura deste aparelho deve coincidir com as dimensões da máquina de lavar, exceto se o kit de ligação permitir diferentes dimensões.

Não coloque a coluna de lavar/secar sobre uma plataforma.

### Numa parede

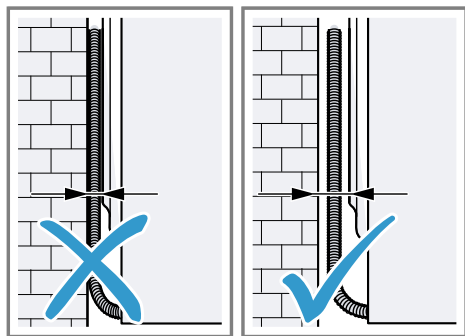

Não entalar nenhuma mangueira ou cabo de ligação à corrente entre a parede e o aparelho.

## 4.4 Mangueira de escoamento da água

Durante a secagem forma-se água de condensação que o seu aparelho acumula, de fábrica, no depósito da água de condensação. Utilize a mangueira de escoamento da água para direcionar a água de condensação diretamente para o sistema de canalização.

### Ligar mangueira de escoamento da água

Se não desejar esvaziar regularmente o depósito da água de condensa-

ção do aparelho, ligue a mangueira de escoamento da água.

### ATENÇÃO

Em caso de utilização do aparelho sem uma mangueira de escoamento da água adequadamente ligada, pode sair líquido.

- ▶ Antes da utilização do aparelho, garantir que a mangueira de escoamento da água está ligada adequadamente.

### Requisitos

- O aparelho e os acessórios estão desembalados. → *Página 11*
  - O aparelho está instalado no local de instalação.
1. Esvaziar o depósito da água de condensação. → *Página 25*
  2. Inserir o depósito da água de condensação. → *Página 26*
  3. Solte a braçadeira da mangueira de escoamento da água no lado de trás do aparelho e extrair a mangueira de escoamento da água do depósito da água de condensação.

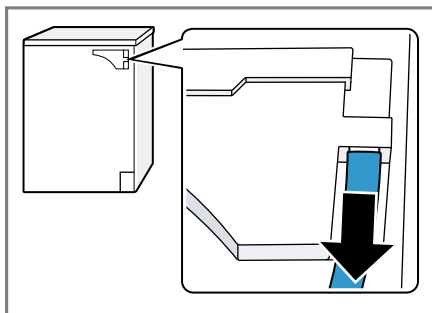

4. Ligue a mangueira de escoamento de água ao escoamento de água. → *Página 13*

**Dica:** Para voltar a recolher a água de condensação no respetivo depósito, p. ex., no caso duma mudança do local onde o aparelho está instala-

lado, anule estes passos, executando-os pela ordem inversa.

## Tipos de ligações de escoamento de água

### ATENÇÃO

Se o escoamento estiver obstruído ou tapado, a água residual acumulada para fluir de volta para o aparelho.

- ▶ Antes de utilizar o aparelho, certifique-se de que a água residual escoar rapidamente e elimine as obstruções.

Escoamento para um sifão.

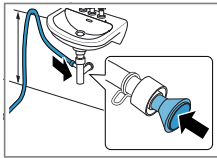

Fixe o ponto de ligação com uma braçadeira da mangueira (12-22 mm). Fixe a mangueira de escoamento da água com uma guia de mangueira a uma altura mínima de 80 cm e máxima de 100 cm.

**Nota:** O Distribuidor em Y → *Página 22* permite-lhe ligar a mangueira de escoamento de água de um outro aparelho, como, p. ex., de uma máquina de lavar roupa, na mesma saída do sifão.

Escoamento para um lavatório.

Empurre a mangueira de escoamento de água por completo através do cotovelo e

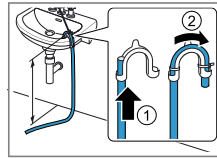

Escoamento para um esgoto.

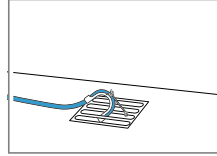

fixe-a com o material de fixação. Fixe o cotovelo a uma altura máxima de 100 cm.

Empurre a mangueira de escoamento de água por completo através do cotovelo e fixe-a com o material de fixação. Fixe o cotovelo no esgoto.

## 4.5 Nivelar o aparelho

Para reduzir os ruídos e as vibrações, nivelar corretamente o aparelho.

- ▶ Rodar os pés reguláveis para nivelar o aparelho. Verificar o nivelamento com nível de bolha de ar.

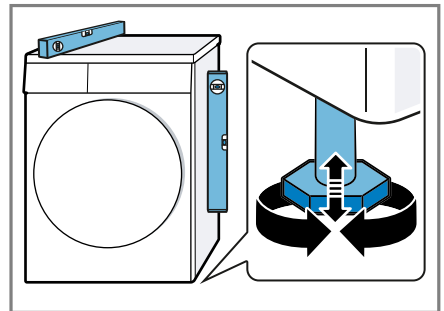

Todos os pés do aparelho devem estar bem fixos ao chão.

## 4.6 Mudar o lado de abertura da porta

**Nota:** Encontra online informações sobre a mudança do lado de abertura da porta. Faça a leitura do código QR na primeira página.

## 4.7 Ligação elétrica do aparelho

1. Ligue a ficha elétrica do cabo elétrico do aparelho a uma tomada na proximidade do aparelho.  
Os dados de ligação do aparelho encontram-se nos Dados técnicos → *Página 41.*

2. Verifique o assentamento fixo da ficha elétrica.  
✓ Agora o aparelho está pronto a funcionar.

---

## 5 Familiarização

### 5.1 Aparelho

Aqui encontra uma vista geral dos componentes do seu aparelho.

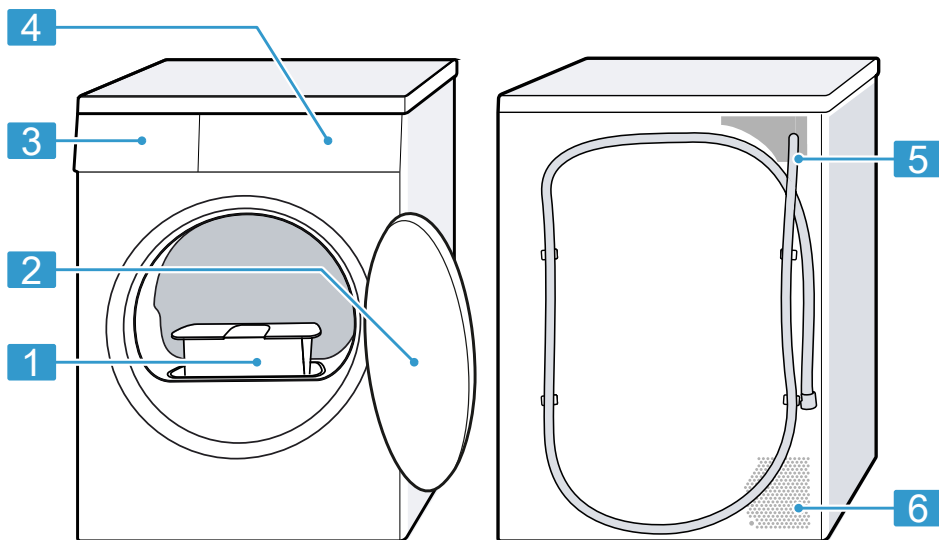

Consoante o tipo de aparelho, poderão divergir alguns detalhes da figura, p. ex., a cor e a forma.

---

**1** Filtro de algodão → *Página 24*

---

**2** Porta → *Página 23*

---

**3** Depósito da água de condensação → *Página 25*

---

**4** Painel de comandos  
→ *Página 15*

---

**5** Mangueira de escoamento de água → *Página 12*

**6** Abertura de ventilação

## 5.2 Painel de comandos

O painel de comandos permite regular todas as funções do seu aparelho e obter informações sobre o estado de operação.

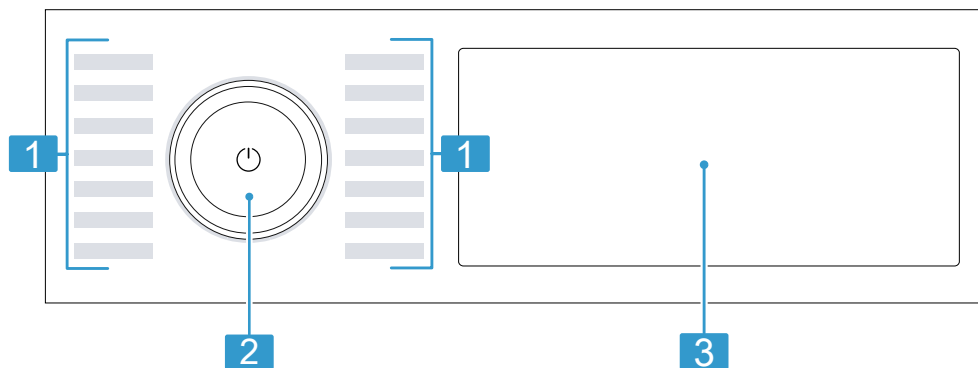

**1** Programas → *Página 19*

**2** Seletor de programas  
→ *Página 23*

**3** Teclas → *Página 17* e visor  
→ *Página 15*

### ATENÇÃO

Uma intervenção brusca no visor pode provocar danos.

- ▶ Não exerça demasiada força no visor.
- ▶ Não pressione o visor com objetos pontiagudos ou com arestas vivas.

### Alterar valor de ajuste

Se ativar determinadas regulações, o visor exibe teclas de seleção e poderá alterar o valor de regulação.

- ▶ Prima nas teclas de seleção → *Página 18*.  
O visor exibe o valor de regulação.

## 5.3 Lógica de utilização

Algumas áreas do visor são teclas e reagem a toques. Pode ativar, desativar ou alterar as regulações premeindo as teclas. As regulações ativas são destacadas no visor através de cores.

## 6 Visor

No visor são apresentados os valores de regulação atuais, as opções possíveis ou textos informativos.

Consoante o estado do programa, o visor apresenta algumas indicações na zona  $\text{BB:BB}$ , p. ex.,  $E_{\text{nd}}$ .

**Nota:** Com a atualização do software poderão ficar disponíveis funções adicionais. → *Página 29*



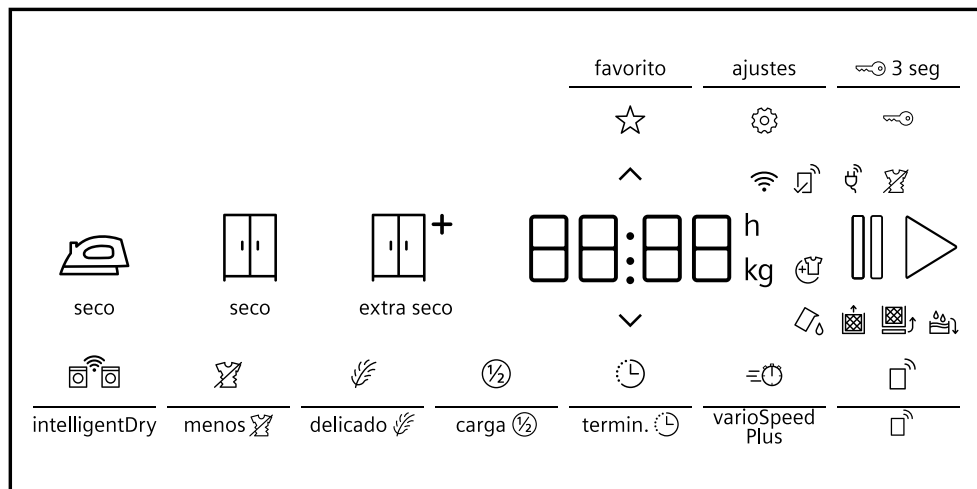







Se estiver disponível uma atualização de software, pode encontrar mais informações na aplicação Home Connect.



Exemplo de indicação no display

Indicação	Descrição
0:40 <sup>1</sup>	Duração previsível do programa ou tempo restante do programa em horas e minutos.
9,0 <sup>1</sup>	Recomendação do volume máximo de carga para o programa regulado, em kg.
🕒 10h <sup>1</sup>	Hora de conclusão do programa → <i>Página 18</i>
⏸	A duração encurtada do programa está ativada. → <i>Página 18</i>
☆	Guardar um programa. → <i>"Teclas", Página 18</i>
🔒	<ul style="list-style-type: none"> <li>aceso: o fecho de segurança para crianças está ativado.</li> <li>pisca: o fecho de segurança para crianças está ativado e o aparelho foi operado. → <i>Página 27</i></li> </ul>
👤	O objetivo de secagem está ativado. → <i>Página 26</i>
👤	O objetivo de secagem está ativado. → <i>Página 26</i>
👤+	O objetivo de secagem está ativado. → <i>Página 26</i>
🌀	A redução de vincos está ativada. → <i>"Teclas", Página 18</i>

















<sup>1</sup> Exemplo

<b>Indicação</b>	<b>Descrição</b>
	A secagem delicada para tecidos sensíveis está ativada. → <i>Página 18</i>
	Metade do volume de carga está ativado. → <i>Página 18</i>
	Pode retirar ou adicionar roupa e interromper o programa atual. → <i>Página 24</i>
	Esvaziar e inserir o depósito da água de condensação. → <i>Página 25</i>
	Limpar o filtro de algodão. → <i>Página 24</i>
CARÉ	Executar programa para tratamento simples do aparelho. → <i>Página 32</i>
Hot	Em função do estado do programa, o processo de arrefecimento arrefece a roupa durante alguns minutos com o tambor a rodar, para evitar que a roupa fique danificada. O processo de arrefecimento pode ser interrompido abrindo a porta. <b>Nota:</b> Não alterar o programa regulado.
	Alterar as regulações base. → <i>Página 32</i>
	A recomendação de programa inteligente está ativada. → <i>Página 18</i>
	<ul style="list-style-type: none"> <li>■ aceso: o aparelho está conectado à rede doméstica através de Wi-Fi.</li> <li>■ pisca: o aparelho tenta conectar-se à rede doméstica através de Wi-Fi.</li> </ul>
	O início remoto está ativado. → <i>Página 18</i>
	As regulações que não estão disponíveis no aparelho foram reguladas através da aplicação Home Connect. Pode encontrar mais informações na aplicação Home Connect.
	Estado do programa: proteção anti-vincos
▷	Estado do programa: pausa
End	Estado do programa: fim do programa

## 7 Teclas

**Nota:** Com a atualização do software poderão ficar disponíveis funções adicionais. → *Página 29*

Se estiver disponível uma atualização de software, pode encontrar mais informações na aplicação Home Connect.

Tecla	Descrição
	Iniciar, cancelar ou interromper o programa. Se for exibido  , pode colocar o programa em pausa. Se for exibido  , pode iniciar o programa.
	Ligue o aparelho ou coloque-o no estado de vigília/stand-by. Se o painel de comandos não reagir, premir aprox. 5 segundos em  para reiniciar o aparelho. → <i>Página 35</i>
 3 seg	Ativar ou desativar o fecho de segurança para crianças. → <i>Página 27</i>
 	Alteração das regulações. → <i>Página 15</i>
ajustes	Aceder às regulações base. → <i>Página 31</i>
favorito	Ao premir a tecla durante aprox. 3 segundos, guarda as suas regulações de programa individuais. → <i>Página 23</i> Ao premir brevemente a tecla, regula o seu programa guardado com regulações de programa individuais.
extra seco 	Alterar o objetivo de secagem. → <i>Página 26</i>
seco 	Alterar o objetivo de secagem. → <i>Página 26</i>
seco 	Alterar o objetivo de secagem. → <i>Página 26</i>
menos 	Ativar ou desativar a redução de vincos. No final do programa, o tambor move a roupa em intervalos regulares durante 120 minutos, para reduzir os vincos.
varioSpeed Plus	Ativar ou desativar a duração encurtada do programa. <b>Nota:</b> O consumo de energia e as emissões de ruído aumentam. Isso não influencia o resultado da secagem.
delicado 	Ativar ou desativar Secagem delicada. A temperatura é reduzida para tecidos delicados, p. ex., para poliacrílico ou elastano. A duração do programa prolonga-se.
termin. 	Definir a hora de conclusão do programa. A duração do programa já está incluída nas horas definidas. A duração do programa é indicada após o início do programa.
carga 	Secar peças de roupa individuais ou pequenos volumes de carga.
intelligentDry	Ativar ou desativar a recomendação inteligente de programa. → <i>Página 30</i>
	Se premir a tecla por breves instantes, ativa ou desativa o início remoto. → <i>Página 30</i>

Tecla	Descrição
	Se premir a tecla durante aprox. 3 segundos, abre as regulações Home Connect. → <i>Página 28</i>

## 8 Programas

Pode secar os seus tecidos através de um programa automático ou de um programa de tempo.

### Notas

- As etiquetas de limpeza e conservação da roupa dão informações

adicionais para a seleção do programa.

→ *"Indicações de limpeza e conservação nas etiquetas", Página 22*

- Com a atualização do software poderão ficar disponíveis funções adicionais. → *Página 29*  
Se estiver disponível uma atualização de software, pode encontrar mais informações na aplicação Home Connect.

### 8.1 Programas automáticos

Programas automáticos são programas em que sensores de humidade medem a humidade residual da roupa durante a secagem. O programa só termina quando tiver sido alcançado o objetivo de secagem.

Cada programa automático tem um objetivo de secagem → *Página 26*. O objetivo de secagem define quão seca ou húmida está a roupa após o final do programa.

**Dica:** Selecionar o objetivo de secagem de acordo com os tecidos ou do resultado de secagem pretendido.

Programa	Descrição	carga de roupa máx. (kg)
algodón/algodão	Secar tecidos fortes e resistentes a altas temperaturas em algodão ou linho.	9,0
eco	Secar tecidos fortes e resistentes a altas temperaturas em algodão ou linho. Programa de poupança de energia.	9,0
sintéticos	Secar tecidos de fibras sintéticas e tecidos mistos.	3,5
mix	Secar tecidos em algodão e fibras sintéticas.	3,0
r. de cama	Secar capas de edredão e fronhas de almofadas, bem como lençóis de algodão. <b>Nota:</b> O movimento do tambor está otimizado para secar peças de roupa grandes.	3,5

Programa	Descrição	carga de roupa máx. (kg)
lencería/ lingerie	Secar roupa interior delicada de renda, lã, cetim ou tecidos mistos.	2,0
higiene	Secar tecidos fortes e resistentes a altas temperaturas em algodão ou linho. Indicado para exigências higiénicas elevadas.	4,0
outdoor	Secar vestuário impermeável e para o exterior com revestimento de membrana e têxteis hidrófugos.	1,5
camisas business	Secar camisas e blusas de algodão, linho, fibras sintéticas ou tecidos mistos. <b>Nota:</b> Para um resultado de secagem perfeito, seque, no máximo, 5 camisas ou 5 blusas. Após a secagem, passe a roupa a ferro ou estenda-a. A humidade residual distribui-se, então, uniformemente.	1,5
express 40'	Secar tecidos em fibra sintética e algodão leve.	1,0
toallas/toalhas	Secar toalhas de mão e toalhões de banho fortes e resistente a temperaturas elevadas de algodão.	6,0
programas app →☰	Selecione outros programas diretamente através da aplicação Home Connect. Encontra a descrição do programa na aplicação Home Connect. <b>Nota:</b> O seu aparelho tem de estar conectado à rede doméstica e registado na sua aplicação Home Connect. → <i>Página 28</i>	–

## 8.2 Programas temporizados

Programas temporizados são programas com uma duração definida ou regulável. O programa termina após terminar o tempo, mesmo que a roupa, p. ex., ainda não esteja seca. Os programas temporizados são adequados para secar peças individuais de roupa ou tecidos finos.

Programa	Descrição	carga de roupa máx. (kg)
lana/lãs	Secar delicadamente lãs laváveis na máquina ou à mão. <b>Nota:</b> Retire os têxteis imediatamente após o final do programa.	1,0
caliente/quente ☺	Seque todos os tipos de tecidos, exceto lã e seda. Adequado para roupa pré-seca ou ligeiramente húmida e para a secagem posterior de roupa grossa, com várias camadas. <b>Nota:</b> Este programa também é adequado para secar com o cesto de secagem. → <i>Página 27</i>	3,0
programas app →☰	Selecione outros programas diretamente através da aplicação Home Connect. Encontra a descrição do programa na aplicação Home Connect. <b>Nota:</b> O seu aparelho tem de estar conectado à rede doméstica e registado na sua aplicação Home Connect. → <i>Página 28</i>	–

## 9 Acessórios

Utilize acessórios originais. Estes foram especialmente concebidos para o seu aparelho.

**Dica:** Alguns acessórios estão disponíveis noutras cores. Contacte o serviço de apoio ao consumidor. → *Página 39*

	Utilização	Referência
Kit de ligação com superfície de trabalho extensível	Colocar o aparelho em cima de uma máquina de lavar do mesmo fabricante e com a mesma largura e profundidade, para poupar espaço. A placa de trabalho extensível permite colocar e tirar a roupa do aparelho mais facilmente.	WZ28000

	<b>Utilização</b>	<b>Referência</b>
Cesto de secagem	Secar ou ventilar calçado de desporto e peluches.	WZ20610
Distribuidor em Y	Ligar a mangueira de escoamento de água de um aparelho adicional na mesma saída do sifão.	15000490
Produto de conservação para o aparelho	Peça de substituição para a função da conservação intensiva do aparelho.	00312474
Pedestal	Instale o aparelho sobrelevado para ser mais fácil colocar e tirar a roupa.	WZDP30D

## 10 Roupa

### 10.1 Preparar a roupa

#### ATENÇÃO

Objetos deixados na roupa podem danificar a roupa e o tambor.

- ▶ Antes da operação, tire todos os objetos dos bolsos.



#### Nota

Se preparar a sua roupa, protege o aparelho e os tecidos.

- Escove terra e areia
- Separe a roupa por cor e tecido, nessa altura, preste atenção à etiqueta de conservação
- fechar fechos de correr, fechos de velcro, colchetes e ilhós
- Remova roletes e fitas de chumbo das cortinas
- Coloque a roupa desdobrada no tambor
- Torcer a roupa antes da secagem

### 10.2 Indicações de limpeza e conservação nas etiquetas

#### Etiquetas de secagem

<b>Símbolo</b>	<b>Tecidos</b>
	tecidos resistentes de algodão, linho, p. ex., toalhas, roupa de cama, roupa interior
	tecidos sensíveis de fibras sintéticas, tecidos mistos, tecidos delicados, p. ex., vestuário funcional, camisas
	Não secar tecidos de seda, nylon, não permeáveis ao ar e com borracha, cortinas sintéticas no secador

## 11 Operação base

### 11.1 Ligar o aparelho

**Nota:** Quando ligar o aparelho pela primeira vez, depois de o ter conectado eletricamente, o processo de ligação demora até um minuto.

**Requisito:** O aparelho está corretamente instalado e ligado.

→ *Página 11*

▶ Prima  $\phi$ .

O processo de ligação demora alguns segundos.

**Nota:** A iluminação do tambor apaga-se automaticamente.

### 11.2 Regular um programa

1. Rode o seletor de programas e regule o programa desejado. Rode o seletor de programas e regule o programa desejado. → *Página 19*

✓ O visor mostra as regulações do programa.

2. Ajuste as regulações de programas. → *Página 17*

Tenha em atenção as informações relativas à lógica de utilização  
→ *Página 15*.

As regulações não são guardadas de modo permanente para o programa.

### 11.3 Memorizar regulações do programa

Pode guardar as suas regulações de programa individuais como favorito.

**Requisito:** Um programa está regulado. → *Página 23*

▶ Prima **favorito** durante cerca de 3 segundos.

Para aceder ao programa guardado, prima **favorito**.

**Nota:** Para substituir o programa guardado, repita os passos.

### 11.4 Abrir a porta

1. Segure por baixo do puxador da porta e puxe pela porta.

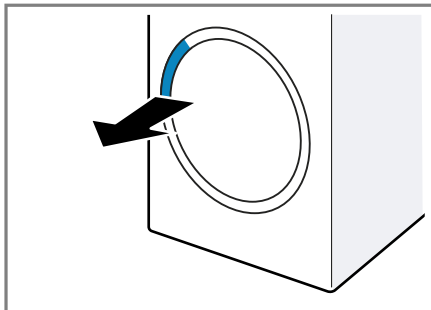

2. Abrir a porta.

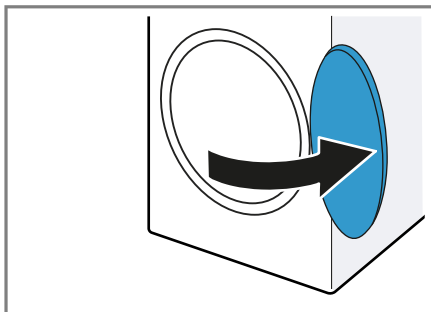

### 11.5 Introduzir a roupa

**Nota:** Para evitar a formação de vincos, tenha em atenção a carga máxima dos programas. → *Página 19*

#### Requisitos

■ A roupa está preparada e separada. → *Página 22*

■ O tambor está vazio.

1. Abrir a porta. → *Página 23*

2. Coloque a roupa no tambor.

3. Feche a porta.

Certifique-se de que não fica presa roupa na porta.

### 11.6 Iniciar o programa

#### Requisitos

■ Um programa está regulado.

→ *Página 23*

■ A porta está fechada.

## pt Operação base

- ▶ Prima  > .
- ✓ O visor mostra a duração do programa ou a hora de conclusão do programa.
- ✓ Após o fim do programa, o visor indica: "End" .

**Nota:** Quando o visor exibe "Hot" , o aparelho arrefece a roupa. Quando "Hot" se apaga, a roupa está arrefecida.

## 11.7 Colocar +Carga

Após o início do programa, pode retirar ou colocar roupa a qualquer momento.

1. Prima  > .  
O processo de arrefecimento inicia automaticamente após aprox. 30 segundos e arrefece a roupa com o tambor a rodar. Caso pretenda evitar ou interromper o processo de arrefecimento, abra a porta. → *Página 17*
2. Abra a porta. → *Página 23*
3. Coloque mais roupa ou retire-a.
4. Feche a porta.
5. Inicie o programa. → *Página 23*

## 11.8 Cancelar programa

1. Prima  > .
2. Abra a porta. → *Página 23*
3. Retire a roupa. → *Página 24*

## 11.9 Retirar a roupa

1. Abra a porta. → *Página 23*
2. Retirar a roupa do tambor.

## 11.10 Colocar o aparelho no estado de vigília (stand-by)

- ▶ Prima  .

## 11.11 Filtro de algodão

Durante a secagem, o algodão da roupa acumula-se no filtro de algodão. O

filtro de algodão protege o aparelho do algodão.

## Limpar o filtro de algodão

Quando o programa de secagem tiver terminado ou o visor exibir uma mensagem durante o funcionamento, limpe o filtro de algodão no fim do programa.

**Nota:** Se não limpar o aparelho como descrito, o funcionamento do aparelho pode ser prejudicado.

## Requisitos

- Após a secagem, o visor exibe: "End"
  - ou o visor mostra, durante o funcionamento:  .
1. Abrir a porta. → *Página 23*
  2. Remover o filtro de algodão de duas partes.

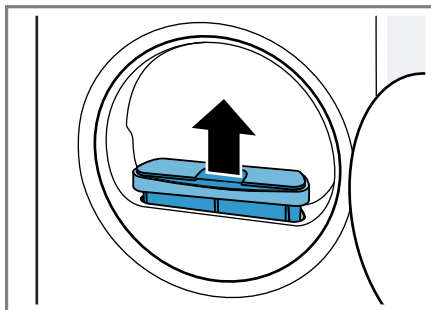

3. Remover o algodão da cavidade.

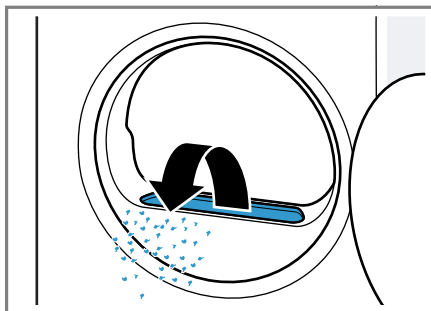

Certifique-se de que não cai algodão para dentro da conduta do ar.

4. Pressionar a lingueta central do filtro de algodão ligeiramente para fora ① e separe o filtro de algodão de duas partes ②.

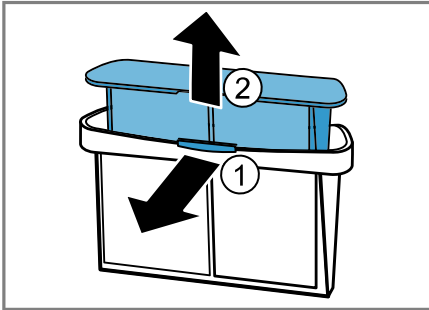

5. Abra os dois filtros de algodão ① e remova o algodão ②.

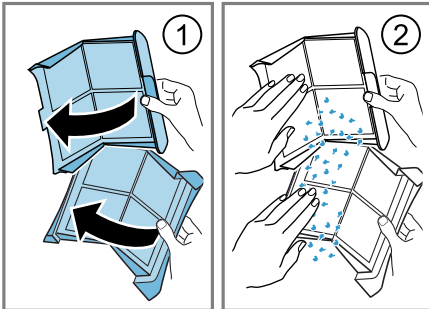

Deitar o algodão no lixo doméstico, de modo a evitar que a água residual fique suja com microplástico.

6. Lave bem os dois filtros de algodão com água quente corrente e seque.

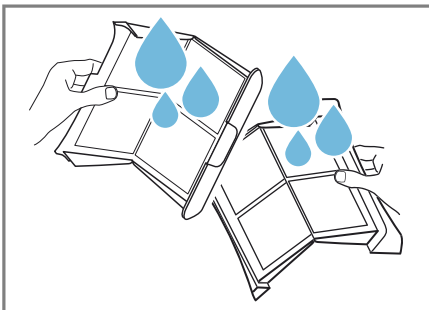

**Nota:** Juntar a água de limpeza num recipiente, p. ex., num balde.

Depois de limpar, passar o conteúdo do recipiente por um filtro, p. ex., um filtro de café. Deitar o filtro de café no lixo doméstico, de modo a evitar que a água residual fique suja com microplástico.

7. Feche os dois filtros de algodão e junte-os até que a lingueta engate.

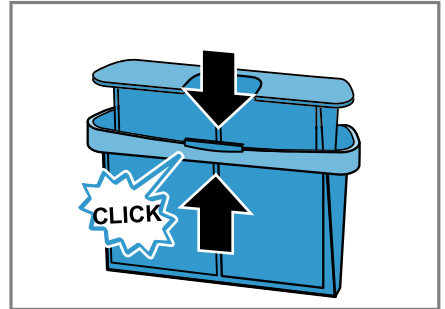

8. Coloque o filtro de algodão de duas partes.

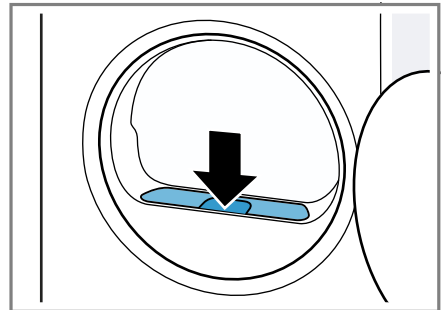

9. Feche a porta.

## 11.12 Depósito da água de condensação

Durante a secagem forma-se água de condensação que o seu aparelho acumula, de fábrica, no depósito da água de condensação.

### Esvaziar o depósito da água de condensação

Quando o programa de secagem estiver terminado ou o programa de secagem pausar com uma indicação

## pt Objetivo de secagem

no visor, esvazie o depósito da água de condensação.

### Requisitos

- Após a secagem, o visor exibe: "End"
  - ou o visor mostra, durante o funcionamento pausado:  .
1. Retire o depósito da água de condensação na horizontal.

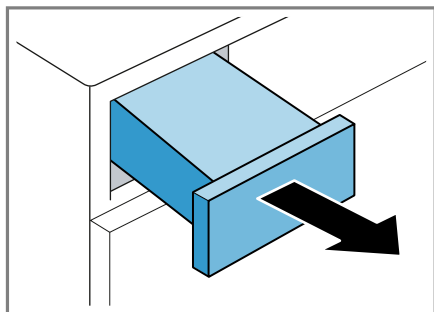

2. Esvaziar o depósito da água de condensação.

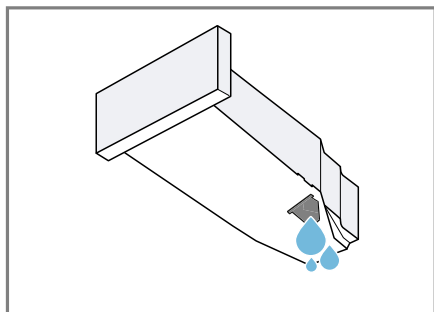

Certifique-se de que o depósito da água de condensação está inserido antes da colocação em funcionamento do aparelho.

→ *Página 26*

3. Se o programa de secagem pausar, iniciar o programa.

→ *Página 23*

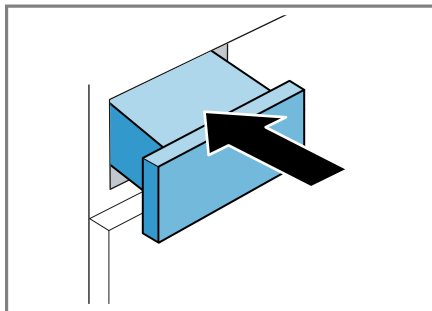

## Inserir o depósito da água de condensação

- ▶ Insira o depósito da água de condensação até ao batente.



## 12 Objetivo de secagem



Para cada programa automático está definido um objetivo de secagem. O objetivo de secagem estabelece quão seca ou húmida está a sua roupa após o final do programa.

Objetivo de secagem	Descrição
	Para roupa espessa, de várias camadas, difícil de secar.
	Para roupa normal, com uma camada.
	Para roupa normal, com uma camada. A roupa ainda está ligeiramente húmida no final do programa. Para evitar vincos, passe a roupa a ferro ou estenda-a.

### 12.1 Alterar objetivo de secagem

Pode alterar o objetivo de secagem para alguns programas automáticos,





para que a sua roupa fique mais seca ou mais húmida.

1. Regular um programa automático.  
→ *Página 19*
- ✓ O visor exibe o objetivo de secagem predefinido.
2. Prima **seco** , **extra seco** \* ou **seco** .

## 12.2 Adaptar o objetivo de secagem

Se sentir a roupa demasiado húmida após a secagem com um determinado objetivo de secagem, poderá adaptar o objetivo de secagem.

**Nota:** Também poderá adaptar o objetivo de secagem através das regulações base.



1. Regular um programa automático.  
→ *Página 19*
- ✓ O visor exibe o objetivo de secagem predefinido.
2. Prima **seco** , **extra seco** \* ou **seco**  durante aprox. 3 segundos.
- ✓ O visor exibe "0", "1", "2" ou "3".
3. Prima  ou , para adaptar o objetivo de secagem de "0" (seco) até "3" (o mais seco).
4. Prima o objetivo de secagem selecionado durante cerca de 3 segundos para regressar ao programa automático.

---

## 13 Fecho de segurança para crianças



Bloquear o aparelho contra uma operação involuntária nos comandos.

### 13.1 Ativar fecho de segurança para crianças

- ▶ Premir  **3 seg** durante aprox. 3 segundos.
- ✓ O visor exibe .
- ✓ Os comandos estão bloqueados.
- ✓ O fecho de segurança para crianças também permanece ativo no estado de vigília (standby) do aparelho e em caso de falha da corrente.

### 13.2 Desativar o fecho de segurança para crianças

**Requisito:** Para desativar o fecho de segurança para crianças, o aparelho tem de estar ligado.

- ▶ Premir  **3 seg** durante aprox. 3 segundos.
- ✓ No visor apaga-se .

---

## 14 Cesto de secagem

Utilize o cesto de secagem para secar delicadamente, numa posição de repouso, tecidos delicados, peluches ou sapatilhas.

### 14.1 Colocar o cesto de secagem

1. Abrir a porta. → *Página 23*  
Certifique-se de que o tambor está vazio.
2. Coloque o cesto de secagem na horizontal e, por fim, desloque-o

com os pés através da abertura da porta.

3. Coloque os pés do cesto de secagem nos orifícios da abertura da porta.

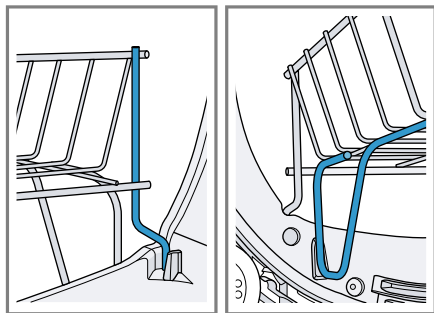

## 14.2 Iniciar o programa com cesto de secagem

**Requisito:** O cesto de secagem está colocado. → *Página 27*

1. Colocar os sapatos ou peluche no cesto de secagem. → *Página 28*
2. Feche a porta.
3. Regule o programa **caliente/quente** ☺ ou um programa adequado na aplicação Home Connect.
4. Se necessário, adapte a duração do programa.
5. Inicie o programa. → *Página 23*
6. Após o fim do programa, remova o cesto de secagem.

## 14.3 Exemplos de utilização do cesto de secagem

As informações ajudam-no na utilização do cesto de secagem.

### Secar calçado de desporto

**Nota:** Não seque calçado de pele ou com partes em pele.

1. Levante a língua do calçado.
2. Retire as palmilhas ou almofadas de calcanhar.
3. Coloque uma toalha enrolada no cesto de secagem, de modo a for-

mar uma superfície de apoio inclinada.

4. Coloque o calçado com o salto sobre a toalha.

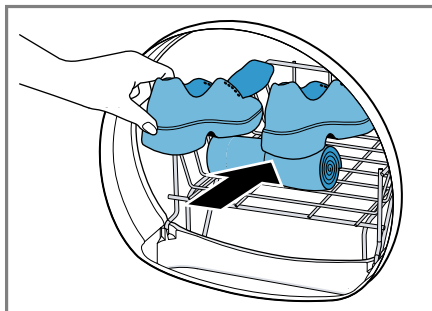

### Secar peluches

- Coloque os peluches no cesto de secagem.

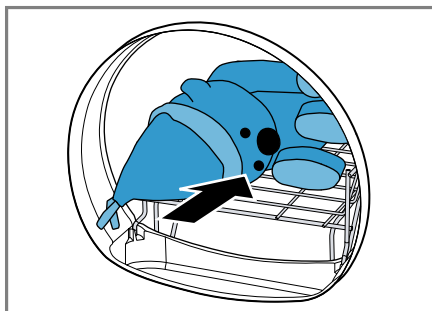

Certifique-se de que vários peluches ou peluches pequenos não caem do cesto de secagem.

---

## 15 Home Connect

Este aparelho pode ser ligado em rede. Ligue o seu aparelho a um aparelho móvel, de modo a operar as funções através da aplicação Home Connect, a ajustar as regulações base ou para monitorar o estado de operação atual.

Os serviços Home Connect não se encontram disponíveis em todos os países. A disponibilidade da função Home Connect depende da disponi-

bilidade dos serviços Home Connect no seu país. Para mais informações, visite: [www.home-connect.com](http://www.home-connect.com).

A aplicação Home Connect irá guiá-lo durante todo o processo de registo. Siga as instruções e tenha em atenção as indicações apresentadas na aplicação Home Connect.

### Notas

- Respeite as indicações de segurança do presente manual do utilizador e certifique-se de que elas são respeitadas quando o aparelho é operado através da aplicação Home Connect.  
→ "Segurança", Página 3
- A operação no aparelho tem sempre prioridade. Neste período de tempo, não é possível operar o aparelho através da aplicação Home Connect.

## 15.1 Configurar Home Connect

**Requisito:** O aparelho recebe, no local onde se encontra instalado, cobertura da rede doméstica WLAN (Wi-Fi).

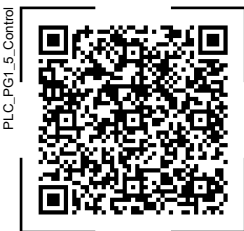

1. Faça a leitura do seguinte código QR.



Através do código QR pode instalar a aplicação Home Connect e ligar o seu aparelho.



2. Seguir as instruções da aplicação Home Connect.

## 15.2 Desativar o Wi-Fi no aparelho

1. Prima  durante aprox. 3 segundos.
2. Prima  as vezes necessárias até o visor exibir "on".
3. Prima  para desativar o Wi-Fi.  
✓ No visor aparece "off".

**Nota:** Para sair das regulações Home Connect, prima  durante aprox. 3 segundos.

## 15.3 Ativar o Wi-Fi no aparelho

1. Prima  durante aprox. 3 segundos.
2. Prima  as vezes necessárias até o visor exibir "oFF".
3. Prima  para ativar o Wi-Fi.  
✓ No visor aparece "on".

### Notas



- Se o Wi-Fi estiver ativado, o visor mostra alternadamente "on" e a intensidade do sinal da ligação Wi-Fi.
- Para sair das regulações Home Connect, prima  durante aprox. 3 segundos.

## 15.4 Instalar atualização de software

**Nota:** Se estiver disponível uma atualização do software, aparece uma mensagem na aplicação Home Connect.

- ▶ Para instalar a atualização do software, siga as instruções na aplicação Home Connect.
- ✓ Durante a instalação, o painel de comandos está parcialmente bloqueado.
- ✓ Em caso de avaria, a instalação poderá demorar até 40 minutos. Não reponha as definições de fábrica para as configurações de rede ou o aparelho.

## 15.5 Repor as configurações de rede do aparelho



1. Prima  durante aprox. 3 segundos.
  2. Prima  as vezes necessárias até o visor exibir "rES".
  3. Prima  durante aprox. 3 segundos.
- ✓ As configurações de rede são repostas.

## 15.6 Início remoto

Ativar o aparelho para o início remoto através da aplicação Home Connect.



### Nota

O início remoto é desativado nas seguintes condições:



- A porta do aparelho é aberta.
-  é premido.
-  é premido.
- Depois de uma falha de corrente.

## Ativar o início remoto

**Requisito:** A porta do aparelho está fechada.

- ▶ Prima .
- ✓  acende-se e o aparelho é ativado para o início remoto através da aplicação Home Connect.

## Desativar o início remoto

- ▶ Prima .
- ✓  apaga-se.

## 15.7 Recomendação de programa inteligente

Se ativar a recomendação inteligente de programa, o seu aparelho irá aconselhar um programa adequado para secar a roupa, depois de ter lavado a sua roupa na máquina de lavar roupa.

## Ativar a recomendação inteligente de programa

### Requisitos

- A sua máquina de lavar roupa dispõe da função Home Connect.
- A sua máquina de lavar roupa e o seu secador estão ligados à rede doméstica e estão registados na sua aplicação Home Connect.

### 1. Prima **intelligentDry** .

- ✓ O aparelho determina um programa adequado. Para cancelar o processo, regule um outro programa ou coloque o aparelho no estado de vigília (standby).
- ✓ Se o aparelho encontrar um programa adequado, a indicação do programa acende-se e o visor mostra as informações sobre o programa.
- ✓ Se o aparelho não encontrar um programa adequado, ouve-se um sinal e o visor mostra "- -" .

### 2. Prima .

## 15.8 Diagnóstico remoto

A Assistência técnica através do diagnóstico remoto pode aceder ao seu aparelho quando a contactar com esse pedido, quando o seu aparelho estiver ligado ao servidor Home Connect e o diagnóstico remoto estiver disponível no país onde o aparelho é usado.

**Dica:** Para mais informações e indicações a respeito da disponibilidade do serviço de diagnóstico remoto no seu país, visite a área de Ajuda e Assistência da página web local: [www.home-connect.com](http://www.home-connect.com).

## 15.9 Proteção de dados

Observe as indicações relativas à proteção de dados.

Com a primeira ligação do seu aparelho a uma rede doméstica ligada à internet, o seu aparelho transmite as seguintes categorias de dados ao servidor Home Connect (primeiro registo):

- Identificação inequívoca do aparelho (constituída pelos códigos do aparelho, bem como pelo endereço MAC do módulo de comunicação Wi-Fi instalado).
- Certificado de segurança do módulo de comunicação Wi-Fi (para proteção técnica da informação da ligação).
- A versão atual de software e hardware do seu eletrodoméstico.
- Estado de uma eventual reposição anterior para as definições de fábrica.

Este primeiro registo prepara a utilização das funcionalidades Home Connect e só é necessário no momento em que pretenda utilizar, pela primeira vez, as funcionalidades Home Connect.

**Nota:** Tenha em atenção que só é possível utilizar as funcionalidades Home Connect em conjunto com a aplicação Home Connect. É possível aceder às informações relativas à proteção de dados na aplicação Home Connect.

## 16 Regulações base

Pode ajustar as regulações base do seu aparelho às suas necessidades.

**Nota:** Também pode adaptar as regulações base na aplicação Home Connect.

### 16.1 Vista geral das regulações base

**Nota:** Com a atualização do software poderão ficar disponíveis funções adicionais. → *Página 29*

Se estiver disponível uma atualização de software, pode encontrar mais informações na aplicação Home Connect.

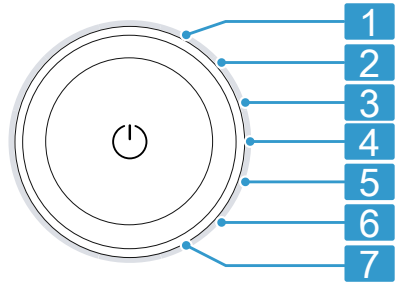

Seletor de programas com posições de programa

- |          |  |
|----------|--|
| <b>1</b> | Regular o volume do sinal após o fim do programa:<br>0 (desligado) a 4 (muito alto)                                    |
| <b>2</b> | Regular o volume do sinal ao selecionar as teclas:<br>0 (desligado) a 4 (muito alto)                                   |
| <b>3</b> | Regular a luminosidade do visor:<br>1 (baixa) a 4 (muito alta)   |
| <b>4</b> | Adaptar o objetivo de secagem<br>→ <i>Página 26</i> :<br>0 (seco) a 3 (o mais seco)                                    |
| <b>5</b> | Iniciar a manutenção simples (CP1) ou intensiva (CP2) do aparelho.<br>→ <i>"Manutenção do aparelho",<br/>Página 32</i> |
| <b>6</b> | Mostrar o número de programas iniciados (PC).  |
| <b>7</b> | Repôr as definições de fábrica do aparelho (rES).  |

## 16.2 Alterar as regulações base

1. Para aceder às regulações base, prima **ajustes** .
2. Selecionar a regulação base pretendida com o seletor de programas. → *Página 31*
3. Adaptar a regulação base:
  - ▶ Para alterar o valor, prima  $\wedge$  ou  $\vee$  .
  - ▶ Para repor o aparelho para a definição de fábrica, prima  $\square \triangleright$  durante aprox. 3 segundos.
4. Para sair das regulações base, prima **ajustes** .

---

## 17 Manutenção do aparelho

O aparelho dispõe dum programa de limpeza para a manutenção simples e intensiva do aparelho.

Para eliminar anomalias, execute o tratamento simples do aparelho quando o visor indica "CArE" .

**Nota:** A manutenção simples do aparelho demora cerca de 40 minutos.

Execute a manutenção intensiva do aparelho para remover depósitos incrustados de sujidade no aparelho, assim como odores após uma paragem superior a um mês.

### Notas

- A manutenção intensiva do aparelho demora cerca de 2:30 horas e não deve ser cancelada.
- Para a manutenção intensiva do aparelho precisa do produto de manutenção original → *Página 22*.

### 17.1 Preparar a manutenção do aparelho

**Requisito:** O tambor está vazio.

1. Colocar o aparelho no estado de vigília (standby). → *Página 24*
2. Esvaziar o depósito da água de condensação. → *Página 25*
3. Ligue o aparelho.
4. Executar o programa **caliente/ quente**  $\odot$  sem roupa durante 30 minutos.
5. Esvaziar o depósito da água de condensação. → *Página 25*

### 17.2 Realizar uma manutenção simples do aparelho

**Requisito:** A manutenção do aparelho está preparada. → *Página 32*

1. Remova, limpe e coloque de lado o filtro de algodão. → *Página 24*
2. Deitar cerca de 1,6 litros de água da rede pública no aparelho através da placa do filtro de algodão.

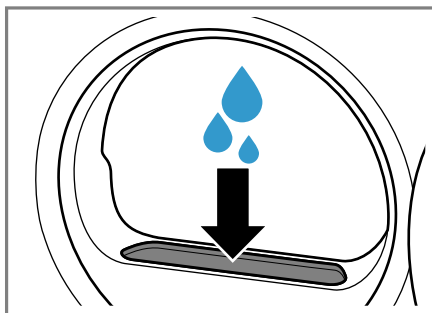

3. Coloque o filtro de algodão.
4. Feche a porta.
5. Premir **ajustes** .
6. Regular o seletor de programas para a posição 5. → *Página 31*
  - ✓ O visor apresenta alternadamente "CP1" e a duração do programa.
  - ✓ Quando tiver sido deitada água suficiente, soa um sinal.
7. Prima  $\square \triangleright$  .
  - ✓ Inicia-se a manutenção do aparelho e soa um sinal.
  - ✓ Depois de finalizar a manutenção do aparelho, o visor indica "End" e soa um sinal.

8. Caso se acumule água de condensação no depósito da água de condensação, esvazie o depósito da água de condensação → *Página 25*.
9. Colocar o aparelho no estado de vigília (standby). → *Página 24*

### 17.3 Realizar a manutenção intensiva do aparelho

#### Iniciar a manutenção intensiva do aparelho

**Requisito:** A manutenção do aparelho está preparada. → *Página 32*

1. Remova, limpe e coloque de lado o filtro de algodão. → *Página 24*
2. Deite uma garrafa do produto de manutenção do aparelho e aprox. 1,5 litros de água da rede pública no aparelho através da placa do filtro de algodão.
3. Coloque o filtro de algodão.
4. Feche a porta.
5. Premir **ajustes** .
6. Regular o seletor de programas para a posição 5. → *Página 31*
- ✓ O visor apresenta alternadamente "CP1" e a duração do programa.
7. Prima **✓** .
- ✓ O visor apresenta alternadamente "CP2" e a duração do programa.
- ✓ Quando tiver sido deitada água suficiente, soa um sinal.
8. Prima **||| ▷** .
- ✓ Inicia-se a manutenção do aparelho e soa um sinal.
- ✓ Após cerca de 1h50, o aparelho coloca a manutenção em pausa e o visor indica a duração restante do programa.
9. Caso se acumule água de condensação no depósito da água de condensação, esvazie o depósito da água de condensação → *Página 25*.

#### Prosseguir com a manutenção intensiva do aparelho

1. Remova, limpe e coloque de lado o filtro de algodão. → *Página 24*
2. Deitar cerca de 1,6 litros de água da rede pública no aparelho através da placa do filtro de algodão.
- ✓ Quando tiver sido deitada água suficiente, soa um sinal.
3. Coloque o filtro de algodão.
4. Feche a porta.
5. Prima **||| ▷** .
- ✓ A manutenção do aparelho prossegue.
- ✓ Depois de finalizar a manutenção do aparelho, o visor indica "End" e soa um sinal.
6. Caso se acumule água de condensação no depósito da água de condensação, esvazie o depósito da água de condensação → *Página 25*.
7. Colocar o aparelho no estado de vigília (standby). → *Página 24*

---

## 18 Limpeza e manutenção

### 18.1 Sensor de humidade

O sensor de humidade deste aparelho determina a humidade da sua roupa durante a secagem. O aparelho altera o tempo de duração do programa automático em função da humidade residual da roupa.

#### Limpar o sensor de humidade

Após algum tempo, podem acumular-se no sensor de humidade resíduos de calcário, detergentes e produtos de tratamento. Limpe o sensor de humidade com regularidade.

## ATENÇÃO

Objetos duros ou ásperos podem danificar o sensor de humidade.

- ▶ Não utilizar objetos duros ou ásperos, produtos abrasivos ou palha de aço para a limpeza.

**Nota:** Se não limpar o aparelho como descrito, o funcionamento do aparelho pode ser prejudicado.

1. Abrir a porta.
2. Limpar o sensor de humidade com uma esponja.

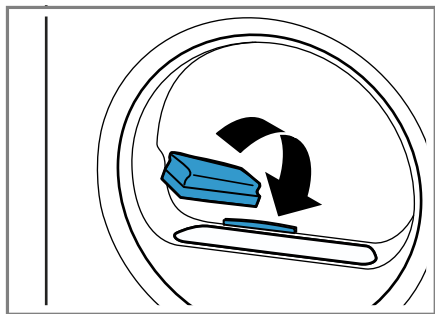

## 18.2 Grelha da porta

A grelha da porta no interior da porta suporta o fluxo de ar durante a secagem.

### Limpar a grelha da porta

Na grelha da porta pode acumular-se algodão após algum tempo. Este não tem nenhuma influência sobre o consumo de energia. Em caso de sujidade de visível, limpe a grelha da porta.

- ▶ Limpe a grelha da porta com um pano húmido.

---

## 19 Eliminar falhas

Pequenas anomalias no aparelho podem ser eliminadas pelo próprio utilizador. Antes de contactar a Assistência técnica, consulte as informações sobre a eliminação de anomalias. Isto permite evitar custos desnecessários.

### ⚠ AVISO

#### Risco de choque elétrico!

Reparações indevidas são perigosas.

- ▶ Nunca modificar o aparelho ou as características do aparelho.
- ▶ As reparações no aparelho apenas podem ser realizadas por técnicos qualificados.
- ▶ Para a reparação do aparelho só podem ser utilizadas peças sobresselentes originais.
- ▶ Se o cabo de alimentação deste aparelho sofrer algum dano, deverá ser substituído pelo fabricante ou pela sua Assistência Técnica, ou por um técnico devidamente qualificado para o efeito, para se evitarem situações de perigo.





---

### Avaria

### Causa e resolução de problemas

O visor está apagado e pisca.

O modo de poupança de energia está ativo.  
▶ Prima .

<b>Avaria</b>	<b>Causa e resolução de problemas</b>
Todos os outros códigos de falha.	<p>Falha de funcionamento</p> <ol style="list-style-type: none"> <li>1. Prima  durante aprox. 5 segundos, para reiniciar o aparelho.</li> <li>2. Se a avaria voltar a surgir, desligue o aparelho, no mínimo durante 30 segundos, da fonte de alimentação. Retire a ficha da tomada ou desligue o disjuntor na quadro elétrico.</li> <li>3. Se a avaria persistir, contacte o Serviço de Assistência Técnica. → <i>Página 39</i> No contacto deve indicar com precisão a mensagem de erro. Se possível, documente a avaria com fotos e vídeos.</li> </ol>
"Hot" e o tambor giram.	<p>Não se trata de uma avaria. O processo de arrefecimento está ativo. Nenhuma ação necessária.</p> <p><b>Nota:</b> Não altere o programa durante o processo de arrefecimento. O processo de arrefecimento demora até 10 minutos.</p>
 e o programa foram cancelados.	<p>O depósito da água de condensação está cheio.</p> <ul style="list-style-type: none"> <li>▶ Esvazie o depósito da água de condensação. → <i>Página 25</i></li> </ul> <hr/> <p>A mangueira de escoamento da água não está corretamente ligada, está vincada ou entalada.</p> <ul style="list-style-type: none"> <li>▶ Verifique a instalação da mangueira de escoamento da água. → <i>Página 12</i></li> </ul> <hr/> <p>A mangueira de escoamento da água está obstruída.</p> <ul style="list-style-type: none"> <li>▶ Enxague a mangueira de escoamento da água com água da rede pública.</li> </ul>
"CArE"	<p>Deve ser realizada uma manutenção simples do aparelho.</p> <ul style="list-style-type: none"> <li>▶ Execute o tratamento simples do aparelho. → <i>Página 32</i></li> </ul>
	<p>O filtro de algodão está sujo.</p> <ul style="list-style-type: none"> <li>▶ Limpe o filtro de algodão. → <i>Página 24</i></li> </ul>
As teclas e o visor não reagem.	<p>Erro de software.</p> <ol style="list-style-type: none"> <li>1. Prima  durante aprox. 5 segundos, para reiniciar o aparelho.</li> <li>2. Se a avaria voltar a surgir, desligue o aparelho, no mínimo durante 30 segundos, da fonte de alimentação. Retire a ficha da tomada ou desligue o disjuntor na quadro elétrico.</li> </ol>

Avaria	Causa e resolução de problemas
O Home Connect não funciona corretamente.	<p>Há várias causas possíveis.</p> <ol style="list-style-type: none"> <li>1. Repor as configurações de rede do aparelho. → <i>Página 30</i></li> <li>2. Volte a configurar o Home Connect. → <i>Página 29</i></li> </ol> <p>▶ Aceda a <i>www.home-connect.com</i>.</p>
O programa não inicia.	<p>O fecho de segurança para crianças está ativado.</p> <p>▶ Desative o fecho de segurança para crianças. → <i>Página 27</i></p> <p><b>termin.</b> ☹ está ativa.</p> <p>▶ Verifique se <b>termin.</b> ☹ está ativo. → <i>Página 18</i></p>
A duração do programa altera-se durante a secagem.	<p>Não se trata de uma avaria. A execução do programa é otimizada eletronicamente. Nenhuma ação necessária.</p>
O tempo de secagem é demasiado longo.	<p>O filtro de algodão está sujo.</p> <p>▶ Limpe o filtro de algodão. → <i>Página 24</i></p> <p>A temperatura ambiente é inferior a 15 °C ou superior a 30 °C.</p> <p>▶ Certifique-se de que a temperatura ambiente está entre os 15 °C e 30 °C.</p> <p>Circulação de ar insuficiente no local de instalação do aparelho.</p> <p>▶ Ventile o local de instalação do aparelho.</p> <p>Água de condensação insuficiente para a autolavagem automática em caso de secagem permanente de quantidades de carga baixas.</p> <p>▶ Seque regularmente uma carga de roupa húmida superior a 3 kg até ao final do programa.</p> <p>A abertura de ventilação do aparelho está bloqueada.</p> <p>▶ Certifique-se de que a abertura de ventilação do aparelho está desimpedida.</p> <p>O permutador térmico está sujo.</p> <p>▶ Execute o tratamento simples do aparelho. → <i>Página 32</i></p>
A direção do movimento do tambor muda durante a secagem.	<p>Não se trata de uma avaria. A roupa é distribuída de melhor forma para garantir um resultado de secagem ideal. Nenhuma ação necessária.</p>
Ruídos de zumbido, sibilante ou de bombagem.	<p>Não se trata de uma avaria. O compressor, ventilação do compressor ou bomba da água de condensação está ativo. Nenhuma ação necessária.</p>

<b>Avaria</b>	<b>Causa e resolução de problemas</b>
A roupa está demasiado húmida.	<p>O programa selecionado é inadequado para o tipo de tecido.</p> <ul style="list-style-type: none"> <li>▶ Regule um programa de tempo para secar a roupa posteriormente. → <i>Página 20</i></li> </ul>
	<p>A quantidade de carga é demasiado alta.</p> <ul style="list-style-type: none"> <li>▶ Respeite o volume máximo de carga dos programas. → <i>Página 19</i></li> </ul>
	<p>A roupa quente parece mais húmida do que está no fim do programa.</p> <ol style="list-style-type: none"> <li>1. Retire a roupa do tambor imediatamente após a secagem.</li> <li>2. Estenda as peças de roupa para arrefecerem.</li> </ol>
	<p>O objetivo de secagem regulado é inadequado.</p> <ul style="list-style-type: none"> <li>▶ Altere o objetivo de secagem. → <i>Página 26</i></li> </ul>
	<p>O objetivo de secagem não está ajustado.</p> <ul style="list-style-type: none"> <li>▶ Adapte o objetivo de secagem. → <i>Página 27</i></li> </ul>
	<p>Volume de carga demasiado baixo.</p> <ul style="list-style-type: none"> <li>▶ Regule um programa de tempo para secar a roupa posteriormente. → <i>Página 20</i></li> </ul>
	<p>O sensor de humidade está sujo.</p> <ul style="list-style-type: none"> <li>▶ Limpe o sensor de humidade. → <i>Página 33</i></li> </ul>
	<p>O aparelho interrompeu o processo de secagem devido a depósito da água de condensação cheio.</p> <ul style="list-style-type: none"> <li>▶ Esvazie o depósito da água de condensação. → <i>Página 25</i></li> </ul>
Formação de vincos.	<p>O programa selecionado é inadequado para o tipo de tecido.</p> <ul style="list-style-type: none"> <li>▶ Regule um programa adequado. → <i>Página 19</i></li> </ul>
	<p>Carga de roupa não adequada.</p> <ul style="list-style-type: none"> <li>▶ Respeite o volume máximo de carga dos programas. → <i>Página 19</i></li> <li>▶ Prepare a roupa. → <i>Página 22</i></li> </ul>
	<p>A roupa fica demasiado tempo no tambor após a secagem.</p> <ol style="list-style-type: none"> <li>1. Retire a roupa do tambor imediatamente após a secagem.</li> <li>2. Estenda as peças de roupa para arrefecerem.</li> </ol>
	<p>Os tecidos sintéticos foram secados durante demasiado tempo.</p> <ul style="list-style-type: none"> <li>▶ Altere o objetivo de secagem ou adapte o objetivo de secagem. → <i>Página 26</i></li> </ul>

Avaria	Causa e resolução de problemas
Formação de vincos.	Redução de vincos não está ativada. ▶ Ative a redução de vincos. → <i>Página 17</i>
Derrame de água.	Aparelho não está bem alinhado. ▶ Alinhe o aparelho. → <i>Página 13</i> A mangueira de escoamento da água não está corretamente ligada. ▶ Verifique a instalação da mangueira de escoamento da água. → <i>Página 12</i>
Formaram-se odores no interior do aparelho.	Sujidade mais incrustada no aparelho ou paragem mais longa do que um mês. ▶ Execute o tratamento intensivo do aparelho. → <i>Página 32</i>

## 20 Transportar, armazenar e eliminar

### 20.1 Esvaziar a unidade inferior

Antes do transporte, remova a água residual da unidade inferior.

1. Esvaziar o depósito da água de condensação. → *Página 25*
2. Executar o programa **caliente/ quente** ☺ sem roupa durante 30 minutos.
3. Esvaziar o depósito da água de condensação. → *Página 25*

### 20.2 Eliminar o aparelho usado

Através duma eliminação compatível com o meio ambiente, podem ser reutilizadas matérias-primas valiosas.

#### **AVISO**

#### **Risco de danos para a saúde!**

As crianças podem fechar-se dentro do aparelho, correndo perigo de vida.

- ▶ Não instalar o aparelho por trás de uma porta que bloqueie ou impeça a abertura da porta do aparelho.

- ▶ Em caso de aparelhos fora de uso, retirar a ficha elétrica do cabo elétrico e, em seguida, separar o cabo elétrico e destruir a fechadura da porta do aparelho, de modo a que a porta deixe de fechar.

#### **AVISO**

#### **Risco de incêndio!**

O agente refrigerador R290 neste aparelho é ecológico mas inflamável e pode incendiar-se em aparelhos que não sejam eliminados em conformidade com as normas vigentes.

- ▶ Eliminar o aparelho em conformidade com as normas vigentes.
- ▶ Não danificar os tubos do circuito de refrigeração.

1. Desligar a ficha de rede do cabo elétrico.
2. Cortar o cabo elétrico.
3. Elimine o aparelho de forma ecológica.

Para obter mais informações sobre os procedimentos atuais de eliminação, contacte o seu Agente Especializado ou os Serviços Municipais da sua zona.



Este aparelho está marcado em conformidade com a Directiva

2012/19/UE relativa aos resíduos de equipamentos eléctricos e electrónicos (waste electrical and electronic equipment - WEEE).

A directiva estabelece o quadro para a criação de um sistema de recolha e valorização dos equipamentos usados válido em todos os Estados Membros da União Europeia.

so serviço de apoio ao consumidor, do comerciante ou na nossa página web, por meio do código QR no documento em anexo referente aos contactos de serviço e condições de garantia.

Se contactar a Assistência Técnica, deve ter à mão o número de produto (E-Nr.), o número de fabrico (FD) e o número de contagem (Z-Nr.) do seu aparelho.

Pode encontrar os dados de contacto do serviço de apoio ao consumidor por meio do código QR no documento em anexo referente aos contactos de serviço condições de garantia ou na nossa página Web.

## 21 Assistência Técnica

Pode adquirir peças de substituição originais relevantes para o funcionamento em conformidade com o regulamento relativo aos requisitos de conceção ecológica junto da nossa Assistência Técnica para um tempo de duração de, pelo menos, 10 anos a partir da colocação do seu aparelho no mercado dentro do Espaço Económico Europeu.

**Nota:** A Assistência Técnica é gratuita no âmbito das condições de garantia do fabricante.

Pode obter informações detalhadas sobre a duração e as condições de garantia no no seu país junto do nos-

### 21.1 Número de produto (E-Nr.), número de fabrico (FD) e número de contagem (Z-Nr.)

Encontra o número de produto (E-Nr.), o número de fabrico (FD) e o número de contagem (Z-Nr.) na placa de características do aparelho.

Consoante o modelo, a placa de características encontra-se:

- do lado interior da porta.
- do lado interior da tampa de manutenção.
- na parte traseira do aparelho.

Aponte os dados para ter sempre à mão os dados do seu aparelho e o número de telefone da Assistência Técnica.

## 22 Valores de consumo













O programa **eco** é adequado para a secagem de roupa de algodão com um teor de humidade normal e o mais eficiente em termos de consumo de energia para a secagem de roupa de algodão húmida. Este programa serve para avaliar o cumprimento dos regulamentos (UE) 2023/2533 e (UE) 2023/2534. Os valores de consumo deste programa indicados na etiqueta energética referem-se a um teor de humidade da roupa de 60%.

Os valores indicados para outras programas são valores de orientação e foram determinados em conformidade com a norma em vigor EN61121.

Os valores efetivos podem divergir dos valores indicados em função do tipo de tecido, da composição da roupa a secar, da humidade restante no tecido, do grau de secagem definido, da quantidade de carga, das condições ambientais e da ativação de funções adicionais.

A duração do programa/o tempo de "Termina em" esperada(o) indicada(o) no visor do aparelho ao selecionar o programa baseiam-se na velocidade de centrifugação na máquina de lavar roupa de 1000 rpm quando o aparelho é entregue.

<b>Programa</b>	<b>Humi- dade fi- nal (%)</b>	<b>Carga (kg)</b>	<b>Veloci- dade de cen- trifuga- ção (rpm)</b>	<b>Humi- dade inicial (%)</b>	<b>Dura- ção do progra- ma (h:min)</b>	<b>Consu- mo de energia (kWh/ci- clo)</b>
algodón/algodão + extra seco ☒ <sup>+</sup>	-3,0	9,0	1400	50	4:55	1,30
algodón/algodão + extra seco ☒ <sup>+</sup>	-3,0	4,5	1400	50	2:49	0,68
algodón/algodão + extra seco ☒ <sup>+</sup>	-3,0	9,0	1000	60	5:18	1,46
algodón/algodão + extra seco ☒ <sup>+</sup>	-3,0	4,5	1000	60	3:01	0,76
algodón/algodão + extra seco ☒ <sup>+</sup>	-3,0	9,0	800	70	5:42	1,63
algodón/algodão + extra seco ☒ <sup>+</sup>	-3,0	4,5	800	70	3:14	0,84
algodón/algodão + seco ☒	-1,5	9,0	1400	50	4:28	1,18
algodón/algodão + seco ☒	-1,5	4,5	1400	50	2:45	0,63
algodón/algodão + seco ☒	-1,5	9,0	1000	60	4:51	1,34
algodón/algodão + seco ☒	-1,5	4,5	1000	60	2:57	0,71
algodón/algodão + seco ☒	-1,5	9,0	800	70	5:14	1,50
algodón/algodão + seco ☒	-1,5	4,5	800	70	3:09	0,79
eco	0,0	9,0	1400	50	3:58	1,08

Programa	Humi- dade fi- nal (%)	Carga (kg)	Veloci- dade de cen- trifuga- ção (rpm)	Humi- dade inicial (%)	Dura- ção do progra- ma (h:min)	Consu- mo de energia (kWh/ci- clo)
eco	0,0	4,5	1400	50	3:09	0,56
eco <sup>1</sup>	0,0	9,0	1000	60	4:25	1,25
eco	0,0	4,5	1000	60	3:15	0,65
eco	0,0	9,0	800	70	4:52	1,43
eco	0,0	4,5	800	70	3:22	0,74
algodón/algodão + seco 	12,0	9,0	1400	50	2:50	0,72
algodón/algodão + seco 	12,0	4,5	1400	50	1:49	0,41
algodón/algodão + seco 	12,0	9,0	1000	60	3:13	0,88
algodón/algodão + seco 	12,0	4,5	1000	60	2:02	0,49
algodón/algodão + seco 	12,0	9,0	800	70	3:37	1,05
algodón/algodão + seco 	12,0	4,5	800	70	2:14	0,57
sintéticos + extra se- co 	0,0	3,5	800	40	1:37	0,37
sintéticos + extra se- co 	0,0	3,5	600	50	1:53	0,44
sintéticos + seco 	2,0	3,5	800	40	1:21	0,30
sintéticos + seco 	2,0	3,5	600	50	1:37	0,38
sintéticos + seco 	12,0	3,5	800	40	1:05	0,22
sintéticos + seco 	12,0	3,5	600	50	1:21	0,29
lencería/ lingerie	0,0	2,0	-	-	1:26	0,33

## 23 Dados técnicos

Altura do apare-  
lho 84,2 cm

Largura do apa-  
relho 59,8 cm

Profundidade do  
aparelho 62,7 cm

<sup>1</sup> As emissões de ruído no ciclo de secagem possuem um valor de 57 dB.

Profundidade do aparelho com a porta fechada	67,5 cm
Profundidade do aparelho com a porta aberta	111,9 cm
Peso	56,0 kg
Volume máximo de carga	9,0 kg
Tensão eléctrica	220-240 V, 50 Hz
⇒ Fixação de instalação mínima	10 A
Potência nominal	850 W
Potência absorvida	<ul style="list-style-type: none"><li>▪ Estado de vigília (stand-by): 0,30 W</li></ul>
Temperatura ambiente	<ul style="list-style-type: none"><li>▪ No mínimo: 5 °C</li><li>▪ No máximo: 35 °C</li></ul>
Comprimento do cabo de alimentação	145 cm

Este produto dispõe de fontes de luz da classe de eficiência energética F. As fontes de luz estão disponíveis como peça de reposição e só podem ser substituídas por pessoal especializado.

Pode encontrar mais informações sobre o seu modelo na Internet em <https://eprel.ec.europa.eu/qr/2274432><sup>1</sup>. Este endereço de Internet encaminha para a base de dados oficial de produtos da UE, a EPREL.

## 23.1 Informações sobre software livre e open source

Este produto inclui componentes de software que foram licenciados pelos titulares dos direitos como software livre ou open source.

As informações sobre licenças aplicáveis estão memorizadas no eletrodoméstico. O acesso às respetivas informações sobre licenças também é possível a partir da aplicação Home Connect: "Perfil -> Informação Jurídica -> Informações sobre licenças".<sup>2</sup> Pode descarregar as informações sobre licenças no website do produto de marca. (Procure o modelo do seu aparelho no website do produto e outros documentos.) Em alternativa pode solicitar as informações aplicáveis em [ossrequest@bshg.com](mailto:ossrequest@bshg.com) ou através de BSH Hausgeräte GmbH, Carl-Wery-Str. 34, D-81739 München.

O código fonte é disponibilizado mediante pedido.

Envie o seu pedido para [ossrequest@bshg.com](mailto:ossrequest@bshg.com) ou BSH Hausgeräte GmbH, Carl-Wery-Str. 34, D-81739 München.

Assunto: „OSSREQUEST“  
Ser-lhe-ão cobrados os custos do processamento do seu pedido. Esta oferta é válida por três anos a partir da data de compra ou, no mínimo, pelo período em que disponibilizarmos assistência e peças de substituição para o aparelho em questão.

<sup>1</sup> Aplicável apenas para países do Espaço Económico Europeu. Este endereço de Internet está disponível a partir de 1 de julho de 2025.

<sup>2</sup> Conforme o equipamento do aparelho

## 24 Declaração de conformidade

A BSH Hausgeräte GmbH declara, por este meio, que o aparelho com funcionalidade Home Connect está em conformidade com os requisitos básicos e as restantes disposições relevantes da diretiva 2014/53/EU.

Pode encontrar uma declaração de conformidade RED detalhada na Internet em [siemens-home.bsh-group.com](http://siemens-home.bsh-group.com) na página de produto do seu aparelho junto da documentação suplementar.



Banda de 2,4 GHz (2400–2483,5 MHz): máx. 100 mW

Banda de 5 GHz (5150–5350 MHz + 5470–5725 MHz): máx. 150 mW

	BE	BG	CZ	DK	DE	EE	IE	EL	ES
	FR	HR	IT	CY	LI	LV	LT	LU	HU
	MT	NL	AT	PL	PT	RO	SI	SK	FI
	SE	NO	CH	TR	IS	UK (NI)			

WLAN de 5 GHz (Wi-Fi): apenas para utilização em interiores.

AL	BA	MD	ME	MK	RS	UK	UA
----	----	----	----	----	----	----	----

WLAN de 5 GHz (Wi-Fi): apenas para utilização em interiores.

PT Fabricado pela BSH Hausgeräte GmbH sob a licença de marca da Siemens AG

**BSH Hausgeräte GmbH**  
Carl-Wery-Straße 34  
81739 München, GERMANY  
[siemens-home.bsh-group.com](http://siemens-home.bsh-group.com)



**9002007645** (050714)  
pt