

LFSR7304L4B

CA	Manual d'usuari Rentadora	2
EN	User Manual Washing Machine	45
PT	Manual de instruções Máquina de lavar	87
ES	Manual de instrucciones Lavadora	132



Benvinguts a AEG! Gràcies per triar el nostre electrodomèstic.



D'acord amb el nostre compromís per ser més sostenibles, hem reduït l'ús de paper i oferim els manuals de l'usuari en línia. Pots accedir al manual complet a aeg.com/manuals



Accediu a consells d'ús, catàlegs, resolució de problemes i informació de servei i reparació a aeg.com/support



Compreu accessoris, consumibles i recanvis originals per al vostre aparell a aeg.com/shop

Subjecte a canvis sense preavís.

CONTINGUT

1. INFORMACIÓ DE SEGURETAT.....	2
2. INSTRUCCIONS DE SEGURETAT.....	4
3. DESCRIPCIÓ DEL PRODUCTE	6
4. INFORMACIÓ TÈCNICA	8
5. INSTAL·LACIÓ	8
6. TAULER DE CONTROL	13
7. ESFERA I BOTONS	15
8. CONFIGURACIÓ	18
9. ABANS DEL PRIMER ÚS.....	19
10. PROGRAMES	20
11. ÚS DIARI	25
12. CURA I NETEJA	30
13. RESOLUCIÓ DE PROBLEMES	35
14. VALORS DE CONSUM.....	39
15. GUIA RÀPIDA	41
16. QÜESTIONS MEDIAMBIENTALS.....	44

1. ⚠ INFORMACIÓ DE SEGURETAT



Abans de començar a instal·lar i fer servir aquest aparell, llegiu atentament les instruccions.

El fabricant no es fa responsable de cap dany o lesió que sigui el resultat d'un ús o una instal·lació incorrectes.

Manteniu sempre les instruccions en un lloc segur i accessible per a futures consultes.

1.1 Seguretat dels infants i de les persones vulnerables

- Els nens majors de 8 anys i les persones amb capacitats físiques, sensorials o mentals reduïdes o manca d'experiència i coneixements poden fer servir aquest aparell només si estan supervisats o han rebut instruccions sobre l'ús segur de l'aparell i si comprenen els perills als quals s'exposen.
- Els infants d'entre 3 i 8 anys i les persones amb discapacitats majors i complexes s'han de mantenir allunyats de l'aparell, tret que se'ls supervisi contínuament.
- Els infants de menys de 3 anys s'han de mantenir allunyats de l'aparell, tret que se'ls supervisi contínuament.
- Els infants han d'estar vigilats per a assegurar-se que no juguen amb l'aparell.
- Manteniu tot l'embalatge lluny dels infants i llenceu-los correctament.
- Manteniu tots els detergents allunyats dels nens.
- Manteniu els nens i els animals allunyats de l'aparell quan la porta estigui oberta.
- Si l'aparell disposa d'un sistema de bloqueig infantil, cal que l'activeu.
- Els infants no han de dur a terme operacions de neteja i manteniment de l'aparell sense supervisió.

1.2 Seguretat general

- Aquest parell és de tipus domèstic, només per a roba que es pot rentar a màquina.
- Aquest aparell està dissenyat per a ús domèstic individual en interiors.
- Aquest aparell es pot utilitzar a oficines, habitacions d'hotels, habitacions d'hostals, cases rurals i altres allotjaments similars quan aquest ús no superi els nivells (mitjans) d'ús domèstic.
- No modifiqueu les especificacions d'aquest aparell.

- La càrrega màxima de l'electrodomèstic és de 11.0 kg. No sobrepassi la càrrega màxima de cada programa (vegeu el capítol "Programes").
- La pressió de l'aigua de la presa de connexió d'entrada ha de ser d'entre 0,5 bar (0,05 MPa) i 10 bar (1,0 MPa).
- Els orificis de ventilació de la base no poden quedar obstruïts per moquetes, estores ni cap altre revestiment del terra.
- L'aparell ha d'estar connectat a la presa d'aigua amb les mànegues subministrades o amb mànegues noves adquirides al Servei Tècnic Oficial.
- No reutilitzeu jocs de mànegues antics.
- Si el cable d'alimentació està danyat, el fabricant, el centre de servei autoritzat o bé una persona qualificada l'haurà de substituir per evitar qualsevol perill elèctric.
- Abans de fer cap tasca de manteniment, desactiveu l'aparell i desendolieu el cable d'alimentació del subministrament elèctric.
- No feu servir polvoritzadors de pressió ni vapor d'aigua per netejar l'aparell.
- Netegeu l'aparell amb un drap humit. Feu servir només detergents neutres. No utilitzeu productes abrasius, fregalls de neteja abrasius, dissolvents ni objectes metàl·lics.

2. INSTRUCCIONS DE SEGURETAT

2.1 Instal·lació



La instal·lació ha de complir amb la normativa nacional.

- Retireu l'embalatge i els cargols de fixació per al transport, inclosos els maniguets de goma i els separadors de plàstic.
- Deseu els cargols de transport en un lloc segur. Si més endavant heu de traslladar l'aparell, els haureu de tornar a cargolar per bloquejar el tambor i evitar malmetre'n l'interior.
- Vigileu quan moveu l'aparell, ja que pesa molt. Feu servir sempre guants de seguretat i calçat tapat.
- Seguiu les instruccions d'instal·lació subministrades amb l'aparell.
- No instal·leu ni utilitzeu aparells que estiguin avariats.
- No instal·leu l'aparell ni el feu servir en llocs on la temperatura pugui ser inferior a 0 °C ni a llocs on quedi exposat a les inclemències del temps.
- El terra on col·loqueu l'aparell cal que sigui planer, estable, resistent a l'escalfor i net.
- Assegureu-vos que hi hagi circulació d'aire entre l'aparell i el terra.

- Quan l'aparell es trobi en la seva posició permanent, comproveu que estigui ben anivellat amb l'ajuda d'un nivell de bombolla. Si no està anivellat, ajusteu el peu fins que ho estigui.
- No instal·leu l'aparell directament sobre un desguàs del terra.
- No esquitxeu l'aparell amb aigua ni l'exposeu a alts graus d'humitat.
- No instal·leu l'aparell en un lloc on no es pugui obrir la porta de l'aparell del tot.
- No col·loqueu cap recipient tancat sota l'aparell per recollir l'aigua de possibles fuites. Poseu-vos en contacte amb un servei tècnic autoritzat per saber quins accessoris podeu utilitzar.

2.2 Connexió elèctrica

AVÍS!

Risc d'incendi i descàrrega elèctrica.

- AVÍS: Aquest aparell està dissenyat perquè es connecti a una presa de terra de l'edifici.
- Feu servir sempre un sòcol antixoc correctament instal·lat.
- Assegureu-vos que els paràmetres de la placa de característiques siguin compatibles amb les característiques elèctriques del subministrament elèctric.
- No feu servir adaptadors de múltiples endolls ni allargadors.
- Assegureu-vos no danyar el cable d'alimentació ni l'endoll. La substitució del cable d'alimentació l'ha de dur a terme el nostre centre de servei autoritzat.
- Només connecteu l'endoll a la presa de corrent al final del procés d'instal·lació. Asseguri's que es pugui accedir a l'endoll després de la instal·lació.
- No toqueu el cable d'alimentació ni el sòcol amb les mans molles.
- No estireu el cable d'alimentació per desconectar l'aparell. Estireu sempre l'endoll.

2.3 Connexió d'aigua

- La temperatura d'entrada d'aigua no pot superar els 25 °C.
- No feu malbé les mànegues d'aigua.
- Abans de connectar noves canonades o canonades que no s'hagin utilitzat durant

molt de temps, quan s'hagin realitzat tasques de reparació o s'hagin instal·lat nous dispositius (comptadors d'aigua, etc.), deixeu circular l'aigua fins que surti neta.

- Assegureu-vos que no hi hagi fuites d'aigua visibles durant i després d'utilitzar l'aparell per primera vegada.
- No feu servir cap mànega d'extensió si la mànega d'entrada és massa curta. Poseu-vos en contacte amb el servei tècnic autoritzat perquè la substitueixin.
- Quan traieu l'aparell del seu embalatge, és possible que vegeu caure aigua de la mànega de desguàs. Això és perquè a la fàbrica s'ha provat l'aparell fent servir aigua.
- Podeu estendre la mànega de desguàs fins un màxim de 400 cm. Posi's en contacte amb un servei autoritzat per l'altra mànega de desguàs i l'extensió.
- Assegureu-vos que hi hagi un accés a l'aixeta després de la instal·lació.

2.4 Utilització

AVÍS!

Risc de lesió, descàrregues elèctriques, incendi, cremades o danys a l'aparell.

- Seguiu les instruccions de seguretat que trobareu a l'embolcall del detergent.
- No col·loqueu productes inflamables ni articles humits amb productes inflamables dins, a prop o damunt de l'aparell.
- No renteu teixits molt bruts d'oli, greix o altres substàncies greixoses. Pot fer malbé les parts de goma de l'aparell. Renteu primer aquests teixits a mà abans de posar-los a l'aparell.
- No feu servir fragàncies de roba per evitar el risc de fer malbé les parts de plàstic i goma de l'aparell.
- No toqueu la porta de vidre durant el funcionament d'un programa. El vidre pot ser que cremi.
- Assegureu-vos de treure qualsevol objecte metàl·lic de la roba.

2.5 Manteniment i reparació

- Per reparar l'aparell, poseu-vos en contacte amb un centre tècnic autoritzat. Utilitzeu sempre recanvis originals.

- Tingueu present que si arregleu l'aparell vosaltres mateixos o el feu arreglar per alguna persona que no sigui professional pot tenir conseqüències per a la vostra seguretat i podria anul·lar la garantia.
- Les següents peces de recanvi estan disponibles almenys 10 anys després de la data en què es deixi de fabricar aquest model: motor i raspalls del motor, transmissió motor-tambor, bombes, amortidors i molles, tambor, hèlix i coixinets del tambor, escalfadors i accessoris relacionats com les bombes, canonades i accessoris relacionats com les mànigues, vàlvules, filtres i sistemes antifuita, circuits elèctrics del quadre de comandament, pantalles electròniques, commutadors de pressió, termòstats i sensors, actualitzacions de software i firmware incloent-hi el software de reinici, porta, frontisses i juntes de la porta, sistema de tancament de la porta, compartiments de plàstic incloent-hi els caixetins de detergent. La durada pot ser més llarga al vostre país. Visiteu el nostre lloc web per a més informació.
- Tingueu en compte que algunes d'aquestes peces només estan disponibles per a reparadors professionals

i que no totes les peces afecten a tots els models.

- Quant a les bombetes incloses amb aquest producte i les que es venen per separat: estan dissenyades, o bé per aguantar condicions físiques extremes (temperatura, vibracions, humitat) en electrodomèstics, o bé per indicar l'estat de funcionament de l'aparell. No estan dissenyades per a qualsevol altre ús i no són indicades per a la il·luminació d'habitacions domèstiques.

2.6 Rebuig

AVÍS!

Risc de lesions o ofegament.

- Desconnecteu l'aparell de les preses de corrent i aigua.
- Talleu el cable d'alimentació arran de l'aparell i tireu-lo.
- Retireu la fixació de seguretat de la porta per evitar que un infant o animal quedi atrapat en el tambor.
- Si heu de llançar l'aparell, feu-ho d'acord amb les regulacions locals de Residus d'Aparells Elèctrics i Electrònics (RAEE).

3. DESCRIPCIÓ DEL PRODUCTE

3.1 Funcionalitats especials

La vostra nova rentadora compleix amb totes les normatives modernes de tractament eficient de la roba amb poc consum d'aigua, electricitat i detergent i tracta els teixits amb cura.

- La **tecnologia ProSense** detecta el pes de la càrrega i, en 30 segons, estableix la durada del programa. El programa de rentatge s'estableix segons la càrrega del tambor i el tipus de teixits sense consumir més temps, energia i aigua del que realment es necessita.
- El vapor és una manera ràpida i senzilla d'aïrejar la roba. Els seus programes amb vapor eliminen olors i redueixen la

formació d'arrugues de la roba seca perquè només necessiti un lleuger toc de planxa.

L'opció Vapor Plus finalitza cada cicle amb una mica de vapor per relaxar les fibres i reduir la formació d'arrugues a la roba. Planxar serà més fàcil!

- **AEG Steam Fragrance**, gràcies als programes de vapor, és la solució perfecta per refrescar fins i tot les peces més delicades sense rentar-les. Feu servir la delicada fragància desenvolupada exclusivament per **AEG** per afegir una agradable sensació de roba "acabada de rentar" a l'acció d'eliminar les olors i les arrugues.

3.2 Informació general de l'aparell

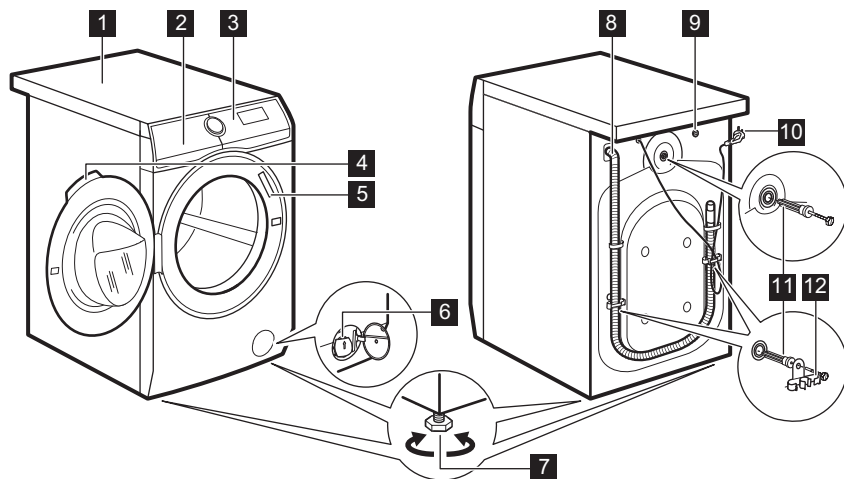

- 1 Base superior
- 2 Dispensador del detergent
- 3 Tauler de control
- 4 Maneta de la porta
- 5 Placa d'identificació
- 6 Filtre de la bomba de drenatge
- 7 Suports per anivellar l'aparell

- 8 Mànega de drenatge
- 9 Connexió mànega d'entrada d'aigua
- 10 Cable d'alimentació
- 11 Cargols de transport
- 12 Suport de la mànega

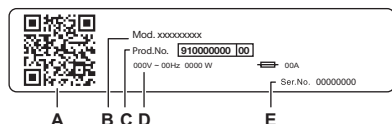

La placa de característiques indica:

- A. Codi QR
- B. Nom del model
- C. Número de producte
- D. Paràmetres elèctrics
- E. El número de sèrie

Escanegeu el **codi QR** de l'aparell per registrar el producte i aprofitar-lo al màxim.

- Accediu a les dades de l'aparell, documentació i articles sobre com utilitzar les millors funcions (teniu també el manual d'usuari a aeg.com/manuals)
- Aconseguiu assessorament d'utilització, resolució de problemes i informació de reparació (també disponible a aeg.com/support)
- Compreu accessoris, consumibles i recanvis originals per al vostre aparell (també disponible a aeg.com/shop)

4. INFORMACIÓ TÈCNICA

Mesura	Amplada/Alçada/Fondària total	59.7 cm /84.7 cm /63.6 cm
Connexió elèctrica	Voltatge Potència total Fusible Freqüència	230 V 2100 W 10 A 50 Hz
Grau de protecció garantida per la coberta contra la introducció de partícules sòlides i humitat, tret d'on els equips de baixa tensió no disposen de protecció contra la humitat		IPX4
Pressió d'aigua	Mínim Màxim	0,5 bar (0,05 MPa) 10 bar (1,0 MPa)
Subministrament d'aigua ¹⁾		Aigua freda
Càrrega màxima	Cotó	11.0 kg

1) Connecteu la mànega d'entrada d'aigua a una presa d'aigua amb 3/4" rosca.

5. INSTAL·LACIÓ

⚠ AVÍS!

Consulteu els capítols de seguretat.

5.1 Desempaquetatge

⚠ AVÍS!

Traieu tot l'embalatge i els pernys de trànsit abans d'instal·lar l'aparell.

⚠ AVÍS!

Llegiu les instruccions d'instal·lació abans de començar.

⚠ AVÍS!

Utilitzar els guants.

1. Traieu la pel·lícula externa. Si cal, utilitzeu un tallador.

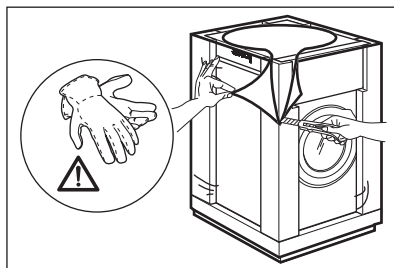

2. Traieu la tapa de la caixa de cartó i els altres materials d'embalatge.

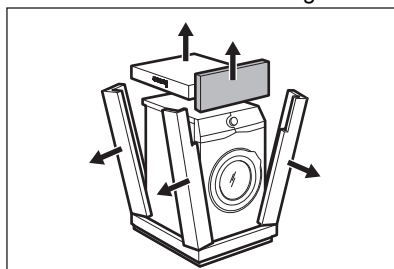

3. Traieu la pel·lícula interna.

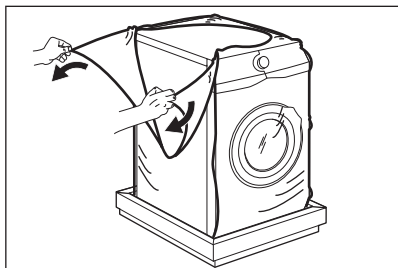

4. Obriu la porta, traieu la peça de la junta de la porta i tots els elements de dins del tambor.

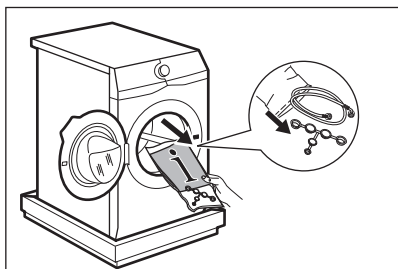

5. Poseu l'aparell repenjat sobre la part del darrere.
6. Poseu l'element frontal de l'embalatge a terra sota l'aparell.



Assegureu-vos de no danyar les mànegues.

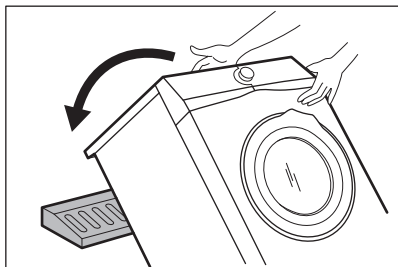

7. Traieu la protecció des de la part inferior.

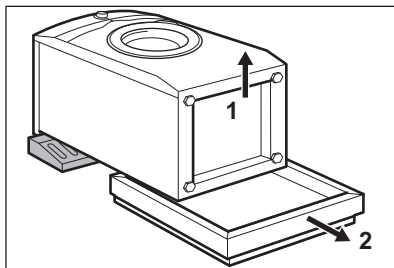

8. Tiri cap amunt de l'aparell en posició vertical.

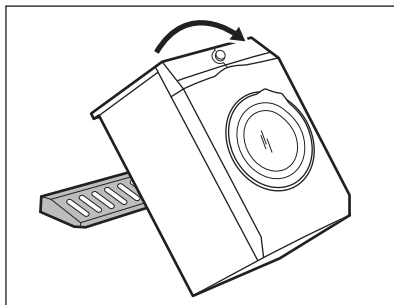

9. Traieu el cable d'alimentació i la mànega de drenatge dels suports de la mànega.



És possible que veieu caure aigua de la mànega de desguàs. Cal fer això perquè l'aparell s'ha provat amb aigua a la fàbrica.

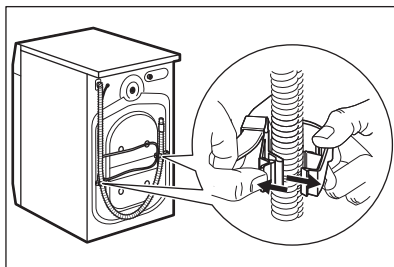

10. Traieu els tres cargols amb la clau subministrada amb l'aparell.

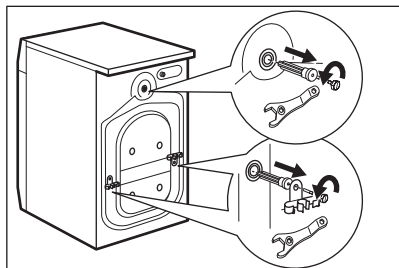

11. Tregui els espaiadors de plàstic.
12. Poseu els taps de plàstic que trobareu a la bossa del manual d'usuari, als forats.

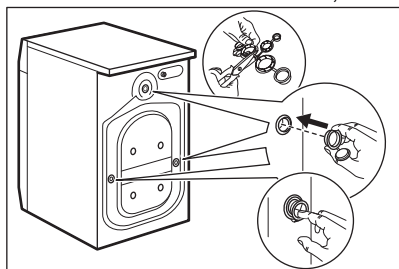

Us recomanem que conserveu l'embalatge i els caragols de transport per a qualsevol moviment de l'aparell.

5.2 Posicionament i anivellament

1. Instal·leu l'aparell en un pis dur.



Assegureu-vos que les catifes no interrompin la circulació d'aire per sota de l'aparell.
Assegureu-vos que l'aparell no toqui la paret o altres unitats.

2. Afluixeu o ajusteu els peus per ajustar el nivell.

⚠ AVÍS!

No poseu cartrons, fustes ni materials equivalents sota els peus de l'aparell per ajustar-ne l'alçada.

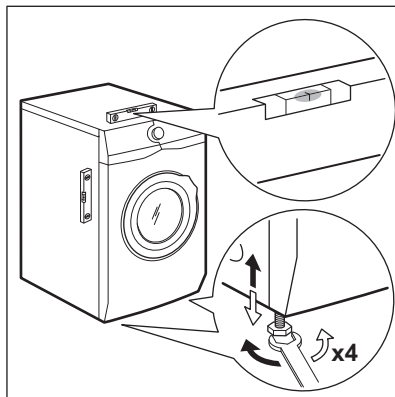

L'aparell ha d'estar anivellat i estable.



Un correcte ajust del nivell de l'aparell evita vibracions, soroll i que es mogui quan estigui engegat.

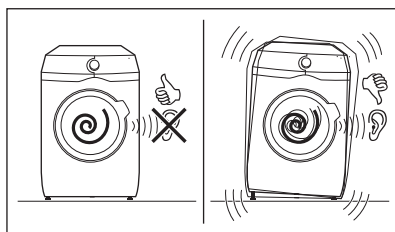

5.3 Instal·lació sobre un terra de fusta

Si instal·leu l'aparell sobre un terra de fusta, assegureu-vos d'utilitzar plaques de fixació per subjectar els peus de l'aparell.

Llegiu les instruccions proporcionades amb l'accessori.

5.4 La mànega d'entrada

1. Connecteu la mànega d'entrada d'aigua a la part posterior de l'aparell si cal. Ja ve

normalment instal·lada de fàbrica.

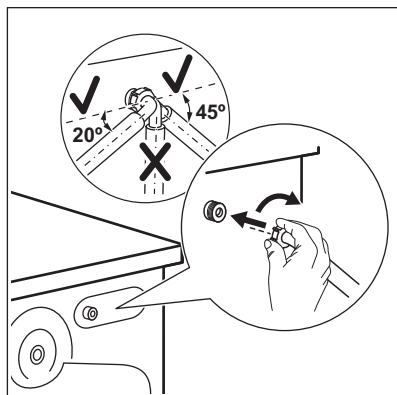

2. Col·loqueu-la cap a l'esquerra o cap a la dreta, segons la posició de l'aixeta. Assegureu-vos que la mànega d'entrada no estigui en posició vertical.
3. Si cal, deixeu anar la femella de l'anell per posar-la en la posició correcta
4. Connecteu la mànega d'entrada d'aigua a l'aixeta d'aigua freda amb 3/4 de fil.

Algun model pot contenir una mànega d'entrada amb dispositiu d'aturada d'aigua. Per evitar que hi hagi fuites d'aigua a la mànega a causa del seu deteriorament natural. El sector de la finestra indica aquest problema A. Si passa això, tanqueu l'aixeta i poseu-vos en contacte amb el servei d'assistència tècnica autoritzat per obtenir informació sobre com substituir la mànega.

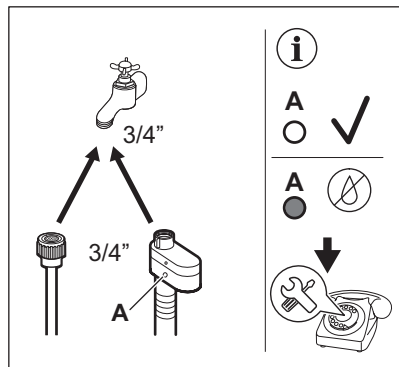

⚠ AVÍS!

La temperatura d'entrada d'aigua no pot superar els 25 °C.

⚠ PRECAUCIÓ!

Assegureu-vos que no hi ha fuites als acoblaments.



No feu servir cap mànega d'extensió si la mànega d'entrada és massa curta. Poseu-vos en contacte amb el centre d'assistència per obtenir informació sobre la substitució de la mànega d'entrada.

5.5 Dispositiu d'aturada d'aigua

La mànega d'entrada té un dispositiu d'aturada d'aigua. Aquest dispositiu evita que hi hagi fuites d'aigua a la mànega a causa del seu deteriorament natural.

El sector vermell de la finestra «A» mostra aquest problema.

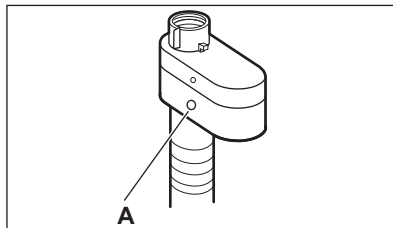

Si passa això, tanqueu l'aixeta d'aigua i poseu-vos en contacte amb el servei d'assistència tècnica autoritzat per substituir la mànega.

5.6 Drenatge d'aigua

La mànega de drenatge s'ha de col·locar a una alçària d'entre 60 cm i 100 cm del terra.



Pot estendre la mànega de desguàs fins un màxim de 400 cm. Poseu-vos en contacte amb el servei tècnic autoritzat per comprar l'altra mànega de drenatge i l'allargador.

La mànega de drenatge es pot connectar de diverses maneres:

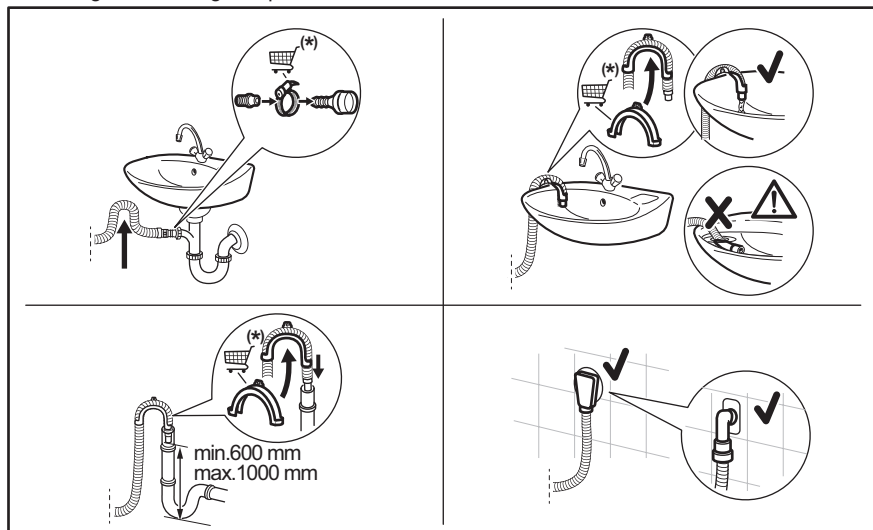

(*) Subjecte a canvis sense avis previ.

- Connecteu la mànega de drenatge a la vàlvula i ajusteu-la amb una abraçadora.
- Col·loqueu la mànega directament a un tub de drenatge incorporat a la paret de l'habitació i ajusteu-la amb una abraçadora.
- Sense la guia de la mànega de plàstic, a una vàlvula de desguàs: poseu la mànega de drenatge a la vàlvula i ajusteu-la amb una abraçadora.
- A una canonada de suport amb orifici de ventilació: introduïu la mànega de drenatge directament a una canonada de drenatge o a una canonada de suport.
- La mànega de drenatge es pot doblegar en forma d'U i col·locar-se al voltant de la guia de plàstic. A la vora d'un lavabo: fixeix la guia a l'aixeta o a la paret.



Assegureu-vos que la mànega de drenatge fa un bucle per evitar que les partícules vagin a l'aparell des de la pica.



Assegureu-vos que la guia de plàstic no es pugui moure quan l'aparell dreni l'aigua i que l'extrem de la mànega de drenatge no estigui submergit a l'aigua. Podria haver-hi un retorn d'aigua bruta a l'aparell.
Compreu accessoris d'un proveïdor autoritzat.



El final de la mànega de drenatge ha de ser sempre ventilat, és a dir, el diàmetre interior del tub de drenatge (mín. 38 mm - mín. 1,5") ha de ser més gran que el diàmetre extern de la mànega de drenatge.

5.7 Connexió elèctrica

Un cop acabada la instal·lació, connecteu l'endoll a la xarxa elèctrica.

L'etiqueta energètica i el capítol "especificacions tècniques" detallen les necessitats elèctriques de l'aparell.

Assegureu-vos que siguin compatibles amb la presa de corrent principal.

Comproveu que la vostra instal·lació elèctrica pugui suportar la càrrega màxima necessària, comptant també amb qualsevol altre aparell que pugui estar també engegat.

Connecteu l'aparell a una presa de corrent amb connexió a terra.

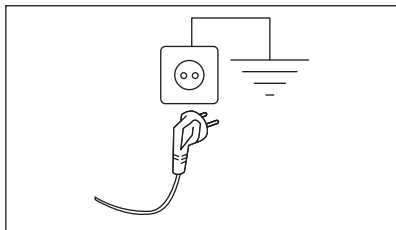

El cable d'alimentació ha de ser fàcilment accessible després d'instal·lar l'aparell.

Si cal fer qualsevol mena d'intervenció elèctrica per instal·lar l'aparell, poseu-vos en contacte amb un Centre d'assistència autoritzat.

El fabricant no accepta cap responsabilitat per danys o lesions degudes a l'incompliment de les precaucions de seguretat abans esmentades.

6. TAUER DE CONTROL

6.1 Descripció del tauler de control

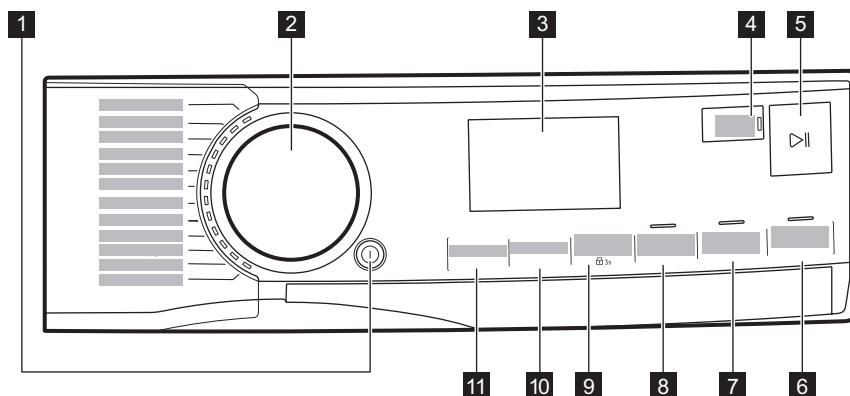

Les opcions no estan disponibles per a tots els programes. Comproveu la compatibilitat entre opcions i programes de rentat a l'apartat "Opcions de compatibilitat amb programes" del capítol "Programes". Una opció pot excloure'n una altra. En aquests casos, l'aparell no us deixarà seleccionar alhora les opcions que siguin incompatibles. Manteniu sempre la pantalla i els botons nets i secs.

- 1 On/Off botó 
- 2 Dial de programes









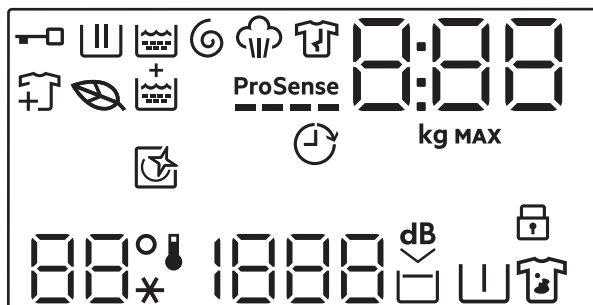

- 3 Pantalla
- 4 Terminar en botó tàctil

- 5 Inicio/Pausa botó tàctil ▶||
- 6 Vapor Plus botó tàctil
- 7 Aclarado Extra botó tàctil
- 8 Extra Rápido botó tàctil
- 9 Botó tàctil Manchas/Prelavado i opció de bloqueig infantil permanent  3s

- 10 Centrifugado botó tàctil
- 11 Temperatura botó tàctil

6.2 Pantalla



	Indicador de bloqueig de la porta.
	Indicador de fase de rentatge. Parpelleja durant les fases de prerentada i rentada.
	Indicador fase d'esbandida. Parpelleja durant la fase d'esbandida.
	Indicador de fases de centrifugació i drenatge. Parpelleja durant les fases de centrifugació i drenatge.
	Indicador fase de vapor.
	Indicador de fase antiarrugues.
	La icona de la fulla s'encén quan les opcions i els cicles seleccionats tenen un perfil de consum energètic baix.
	Indicador d'afegir roba: s'encén quan el programa arrenca; l'usuari pot encara posar l'aparell en pausa i afegir més roba a la bugada.
	Indicador Aclarado Extra.
ProSense 	Indicador ProSense.
	Indicador Terminar en.

	L'indicador digital pot mostrar: <ul style="list-style-type: none"> La durada del programa (per exemple, 2:40) <div style="border: 1px solid black; padding: 5px; margin-top: 5px;"> <p> El temps indicat quan s'ajusta el programa podria no correspondre exactament amb la durada efectiva i canviar després de la fase ProSense.</p> <ul style="list-style-type: none"> Càrrega màxima. Acabar en determinades hores (p. ex., 30' o 2h). La finalització del cicle . Codi d'alerta (e.g. E20). Indicació del nombre total d'hores de funcionament de l'aparell. Vegeu la secció "Comptador d'hores de funcionament" al paràgraf "Ajustaments" per a més informació. </div>
	Indicador de càrrega màxima. El valor s'indica durant tres segons després de seleccionar el programa, alternant-se amb la durada del cicle.
MAX	Indicador de càrrega màxima. Parpelleja si la quantitat de roba supera la càrrega declarada.
	Aquest indicador fa de recordatori que cal fer un cicle de neteja.
	Indicador de bloqueig infantil.
	Àrea de temperatura: Indicador de temperatura Indicador d'aigua freda
	Àrea de centrifugació: Indicador de velocitat de centrifugació Indicador de rentada sense centrifugació. La fase de centrifugació està desactivada.
	Indicador extrasilencios.
	Indicador d'Esbandida i espera.
	Indicador de pre-entada.
	Indicador de taques.

7. ESFERA I BOTONS

7.1 On/Off

Si premeu aquest botó durant alguns segons, activareu o desactivareu l'aparell. Sonen dos senyals diferents si engegeu o apagueu l'aparell.

Com que la funció de mode en repòs desactiva l'aparell automàticament per reduir

el consum energètic en alguns casos, potser haureu d'activar-lo de nou.

El programa seleccionat per defecte quan engegeu la màquina és sempre el programa Eco 40-60, també després de sortir del mode d'espera.

Per a més informació, llegiu el paràgraf «Mode repòs» de l'apartat «Ús diari».

7.2 Dial de programes

Podeu seleccionar el programa que desitgeu girant el selector de programes.

7.3 Introducció



Les opcions/funcions no estan disponibles per a tots els programes. Comproveu la compatibilitat entre les opcions/funcions i els programes a la «Taula de programes». Una opció/funció pot excloure'n una altra. En aquests casos, l'aparell no us deixa seleccionar les opcions/funcions incompatibles alhora. Manteniu sempre la pantalla i els botons nets i secs.

7.4 Terminar en



Establiu aquesta opció com a últim pas, després d'haver seleccionat el programa i la resta d'opcions, si no es podria cancel·lar si canvieu cap altre ajust.

Aquesta opció us permet triar en quantes hores voleu que acabi un programa. Cada vegada que toqueu el botó, posposareu la fi del programa 1 hora, fins a un màxim de 24 hores.

La pantalla mostrarà la durada normal del programa tot alternant amb l'hora de finalització del programa ajustada (expressada en hores 0 h). El temps mínim que es pot seleccionar correspon a l'hora arrodonida de la durada màxima d'un programa (per exemple, si la durada del cicle és de 3:15 hores, el temps mínim que es pot seleccionar serà de 4 h).

Després d'iniciar el programa, la porta es bloqueja i l'aparell posa en marxa la fase de la tecnologia ProSense. Un cop acabat el càlcul de la càrrega, a la pantalla parpellejarà la icona de la fase en funcionament i començarà el compte enrere en franges

d'una hora i en franges d'un minut durant l'última hora.

7.5 Inicio/Pausa

Toqueu el botó Inicio/Pausa  per iniciar o posar l'aparell en pausa, o per interrompre un programa en funcionament.

7.6 Vapor Plus

Aquesta opció afegeix una fase de vapor seguida d'una fase antiarrugues al final del programa de rentatge.

La fase de vapor redueix la formació d'arrugues dels teixits i facilita el procés de planxa.

L'opció Vapor Plus obté especialment bons resultats amb una càrrega petita de roba, ja que el vapor penetra millor en la roba quan hi ha més espai. Per aquest motiu, la càrrega màxima del programa juntament amb aquesta opció és de 2 kg (aproximadament 8-10 camises).



Quan se selecciona l'opció Vapor Plus, la càrrega màxima baixa a 2 kg a la pantalla i la durada del programa s'ajustarà al valor detectat.

L'indicador  parpelleja a la pantalla durant la fase de vapor.



Aquesta opció pot afectar la durada del programa.

Quan el programa s'atura, la pantalla mostra un zero  i l'indicador  es manté il·luminat.

S'inicia la fase d'antiarrugues, l'indicador  parpelleja i el llum LED Inicio/Pausa  es manté il·luminat. El tambor fa petits i suaus moviments durant uns 30 minuts per mantenir els beneficis del vapor.

Per interrompre la fase antiarrugues podeu fer el següent:

- Prémer el botó On/Off  uns segons per activar o desactivar l'aparell.
- Girar el selector de programes a una altra posició.

Quan els moviments de la fase antiarrugues s'aturen i la porta es desbloqueja, l'aparell torna a proposar el programa ajustat anteriorment.



Si la càrrega és menor, els resultats són millors.

7.7 Aclarado Extra

Amb aquesta opció podreu afegir esbandides al programa de rentatge que hàgiu seleccionat, de manera que s'optimitza la distribució del suavitzant i millora la suavitat dels teixits.

Es recomana si feu servir suavitzant.

Molt pràctic per a persones al·lèrgiques als detergents i en zones on l'aigua és tova.

Aquesta funció pot allargar la durada del programa.

S'encendrà l'indicador del botó.

7.8 Extra Rápido

Amb aquesta opció podeu reduir la durada del programa.

- Si la roba és mitjanament o poc bruta, pot ser convenient reduir la durada del programa. Toqueu aquest botó **una vegada** per reduir-ne la durada.
- Si la càrrega és petita, toqueu aquest botó **dues vegades** per seleccionar un programa extraràpid.
En aquest cas no es pot seleccionar la temperatura de 95 °C.

El LED del botó està encès i la pantalla indica la durada fixada del programa.



Aquesta opció també es pot fer servir per escurçar la durada del programa de vapor.

7.9 Manchas/Prelavado

Premeu aquest botó diverses vegades per activar una de les dues opcions.

S'encén l'indicador corresponent a la pantalla.

- **Manchas Difíciles**

Seleccioneu aquesta opció per afegir una fase antitaques al programa i tractar roba tacada o molt bruta amb un producte especial per a taques.

Afegiu el llevataques al

compartiment . El producte s'afegirà a la fase adequada del programa de rentada.



Aquesta opció no està disponible per a temperatures inferiors a 40 °C.

- **Prelavado**

Feu servir aquesta opció per afegir una fase de prerentada a 30 °C abans de la fase de rentada.

Aquesta opció es recomana si la roba és molt bruta, sobretot si hi ha restes de sorra, pols, fang o altres partícules sòlides.



Aquesta funció pot allargar la durada del programa.



Aquestes dues opcions no es poden configurar juntes.

7.10 Centrifugado

Quan trieu un programa, l'aparell selecciona automàticament la velocitat de centrifugació per defecte.

Toqueu diverses vegades aquest botó per:

- **Canviar la velocitat de centrifugació.**



La pantalla només mostra les velocitats de centrifugació disponibles per al programa escollit.

- **Activar l'opció Sense esbandida.**
L'aigua que l'última esbandida no es buida per evitar que s'arrugui la roba. El programa de rentada s'acaba amb aigua dins el tambor i la fase final de centrifugació no es fa.

La pantalla mostra l'indicador

El tambor gira de tant en tant per reduir la formació d'arrugues.

La porta segueix bloquejada. El tambor gira de tant en tant per reduir la formació d'arrugues. Heu de drenar l'aigua perquè es desbloquegi la porta.

Toqueu el botó Inicio/Pausa : l'aparell activarà la fase de centrifugació i buidarà l'aigua.

- **Activar l'opció extrasilenciosa.** S'eliminen les fases de centrifugació del mig i del final. El programa s'acaba amb aigua a dins del tambor. Això ajuda a reduir la formació d'arrugues.

Aquest programa és molt silenciós, per tant, és ideal per activar-lo de nit durant les hores en què estan disponibles les tarifes d'electricitat reduïdes. En alguns programes, l'esbandida es duu a terme amb més aigua.

La pantalla mostra l'indicador . La porta segueix bloquejada. El tambor gira de tant en tant per reduir la formació d'arrugues. Heu de drenar l'aigua perquè es desbloquegi la porta.

Toqueu el botó Inicio/Pausa: l'aparell només activa la fase de buidatge.

- **Sense centrifugació** – –.

Establiu aquesta opció per desactivar totes les fases de centrifugació. L'aparell mostrarà l'indicador – – i realitzarà la fase de només buidatge inclosa en el programa de rentatge seleccionat. Establiu aquesta opció per als teixits molt delicats. La fase d'esbandida pot utilitzar més aigua per a alguns programes de rentada



L'aparell buidarà l'aigua automàticament al cap de 18 hores aproximadament.

7.11 Temperatura

Quan seleccioneu un programa, l'aparell us suggereix una temperatura per defecte automàticament.

Premeu aquest botó diverses vegades fins que la temperatura desitjada aparegui a pantalla.

Si surten a la pantalla els indicadors  i – –, vol dir que l'aparell no escalfa l'aigua.

8. CONFIGURACIÓ

8.1 Introducció



Quan premeu una combinació de tecles, **no feu força** amb els dits cap avall. Els sensors dels botons de sota són sensibles i podrien interferir amb la vostra elecció.

8.2 Senyals acústics

L'aparell compta amb diferents senyals acústics que s'activen quan:

- Enceneu l'aparell (to curt especial).
- Apagueu l'aparell (to curt especial).
- Premeu els botons (soroll de clic).
- Trieu una opció incorrecta (3 tons curts).
- El programa s'ha acabat (seqüència de sons durant aproximadament 2 minuts).
- L'aparell funciona malament (seqüència de sons curts durant aproximadament 5 minuts).

- Si es detecta una sobrecàrrega durant la fase ProSense (un senyal acústic doble emès una sola vegada).

Per **activar/desactivar** aquesta opció, mantingueu premut el botó Aclarado Extra fins que sentiu un xiulet únic o doble.



Si desactiveu aquesta funció, el senyal acústic deixarà d'emetre's només al final del programa.

8.3 Bloqueig infantil

Amb aquesta funció podeu evitar que els infants juguin amb el quadre de comandament.

Per **activar/desactivar** aquesta funció, manteniu premut el botó Manchas/

Prelavado fins que  a la pantalla **s'encengui o s'apagui l'indicador.**

Després d'apagar l'aparell, aquesta opció s'activarà per defecte.

Podria ser que la funció bloqueig infantil no estigui disponible fins al cap d'uns segons d'haver encès l'aparell.

8.4 Permanent Aclarado Extra

Amb aquesta opció podeu disposar permanentment d'una fase d'esbandit addicional, si està disponible amb el cicle seleccionat, quan establiu un nou programa.

- Per **activar o desactivar** aquesta opció, toqueu els botons Aclarado Extra i Extra Rápido alhora fins que l'indicador de sobre del botó Aclarado Extra i la corresponent icona de la pantalla **s'encenguin o s'apaguin**.



Premeu el botó Aclarado Extra per desactivar la funció en una execució de cicle únic sense treure l'opció permanent.

8.5 Comptador d'hores de funcionament

És possible veure la quantitat total d'hores de funcionament de l'aparell, començant des de la primera engegada. Aquest valor comptarà el temps de funcionament dels cicles (no inclou les pauses ni les hores d'inici diferit). Per visualitzar aquest valor, feu el següent:



Durant la instal·lació o abans del primer ús, podríeu observar una mica d'aigua a la pantalla. Es tracta de l'aigua residual que queda a l'aparell després d'un test funcional que es fa a la fàbrica per garantir que l'aparell es lliuri al client en perfecte estat de funcionament i no calgui preocupar-se per res.

1. Assegureu-vos que tots els cargols de transport s'han retirat de l'aparell.

1. Engegueu l'aparell prement el botó On/Off .
2. Mantingueu premuts els botons Aclarado Extra i Vapor Plus uns quants segons.
3. Passats 3 segons, apareixen indicades les hores totals de funcionament de l'aparell a la pantalla: p. ex., 1276 hores, la pantalla indica Hr durant 2 segons, 12 (milers i centenars) durant 2 segons i 76 (desenes i unitats).
4. Premeu qualsevol botó per sortir d'aquest mode.



Si el procediment no funciona (per haver superat els temps d'espera o per una mala combinació de les tecles), apagueu l'aparell i repetiu la seqüència des del principi.

8.6 Valors de fàbrica

Aquesta funció permet restaurar les opcions predeterminades de fàbrica.

Per **activar** aquesta opció, feu el següent:



1. Engegueu l'aparell prement el botó On/Off .
2. Mantingueu premuts els botons Manchas/Prelavado i Extra Rápido uns quants segons.
3. La pantalla indicarà — — — uns 5 segons.

9. ABANS DEL PRIMER ÚS



Durant la instal·lació o abans del primer ús, podríeu observar una mica d'aigua a la pantalla. Es tracta de l'aigua residual que queda a l'aparell després d'un test funcional que es fa a la fàbrica per garantir que l'aparell es lliuri al client en perfecte estat de funcionament i no calgui preocupar-se per res.

1. Assegureu-vos que tots els cargols de transport s'han retirat de l'aparell.

2. Assegureu-vos que hi ha subministrament elèctric i que hi entra aigua corrent.
3. Poseu dos litres d'aigua al compartiment pel detergent marcat com . Aquesta acció activarà el sistema de drenatge.
4. Poseu una mica de detergent al compartiment .
5. Seleccioneu un programa per roba de cotó a temperatura màxima i activeu-lo sense posar-hi càrrega a dins del tambor. Així s'eliminaran restes de brutícia del tambor.



10. PROGRAMES

10.1 Taula de programes



En aquesta taula es descriuen el programes seguint l'ordre del selector de dalt a baix.

Programes de rentatge

Programa	Descripció del programa
Mix 69min	<p>Cotó i roba sintètica mixta. Ideal per fer la bugada diària en poc temps, cuidant millor la roba i amb bons resultats de rentada a 30 °C.</p> <div data-bbox="372 507 1028 657"><p>La durada estàndard del programa s'ha dut a terme amb una bugada de 5 kg. Si feu una bugada més petita o més gran, el temps de rentat baixa o puja automàticament garantint igualment uns resultats perfectes.</p></div>
Eco 40-60	<p>Cicle de baix consum d'energia per a cotó. Disminueix la temperatura i allarga la durada del cicle per aconseguir uns bons resultats de rentada.</p>
Algodón	<p>Teixits de cotó blanc i de color. Ideal per a roba molt o mitjanament bruta.</p>
Sintéticos	<p>Roba sintètica o mixta. Brutícia normal.</p>
Delicados	<p>Teixits delicats com ara l'acrílic, la viscosa o els teixits mixtos que cal rentar d'una manera més suau. Brutícia normal.</p>
 Lana	<p>Llana que es pot rentar a màquina, llana que cal rentar a mà i altres teixits que mostrin el símbol de "rentar a mà". 1)</p>
20 min. - 3 kg	<p>Roba de cotó i sintètica poc bruta o que només s'hagi dut una vegada.</p>
 Vapor	<p>Cotó, roba sintètica i mixta. Cicle especial de vapor sense rentada que es pot fer servir per preparar per a la planxa la bugada ja eixugada o per airejar roba que només s'hagi dut un cop. Aquest programa redueix les arrugues, les olors i relaxa les fibres. No feu servir cap detergent.</p> <p>Un cop s'acabi el programa, traieu de seguida la roba del tambor. 2) Si cal, mireu de treure les taques rentant-les o amb un llevataques allà on són. Els programes de vapor no fan cap cicle d'higiene. No seleccioneu cap programa de vapor amb aquest tipus de roba:</p> <ul style="list-style-type: none">• Roba que no es pot posar a l'assecadora.• Peces de roba amb l'etiqueta "Només neteja en sec".



Programa	Descripció del programa
----------	-------------------------



Outdoor

 No feu servir suavitzant i assegureu-vos que no hi ha restes de suavitzant en el dispensador.

Roba d'esport a l'aire lliure, teixits tècnics i esportius, jaquetes impermeables i transpirables, jaquetes de tela amb interior separable o aïllament interior. La càrrega recomanada és de 2.0 kg.

Aquest programa també es pot fer servir com a fase de restauració de la impermeabilitat, especialment concebut per al tractament de roba amb capa hidròfuga. Per activar la fase de restauració de la impermeabilitat, seguiu els passos següents:

- Introduïu el detergent en el dispensador .
- Poseu un restaurador d'impermeabilitat específic per a teixits al dispensador de suavitzant .
- Reduïu la càrrega a 1.0 kg.

 Per millorar la restauració de la impermeabilitat, eixugueu la bugada a l'assecadora amb el programa Outdoor (si està disponible i si l'etiqueta de cura de la roba permet l'ús d'assecadora).

Higienizar

Peces de cotó blanques. Aquest programa intens combinat amb vapor elimina més del 99,99% de bacteris i virus³⁾ mantenint la temperatura per sobre de 60 °C durant tota la fase de rentada; amb una acció addicional sobre les fibres gràcies a una fase de vapor, una fase d'esbandida millorada garanteix una eliminació adient dels residus de detergent i dels microorganismes. Aquest programa garanteix també una reducció adient del pol·len i dels al·lèrgens.

Aclarado

Tots els teixits, llevat de llana i teixits molt delicats. Programa per esbandir i centrifugar la bugada. La velocitat de centrifugació per defecte és la que es fa servir per als programes de cotó. Reduïu la velocitat de centrifugació segons el tipus de roba. Si cal, seleccioneu l'opció Aclarado Extra per afegir esbandides. Amb una centrifugació de baixa revolució, l'aparell esbandeix la roba d'una manera delicada i duu a terme una centrifugació de curta durada.

Centrifugar \ Drenar





Per centrifugar la roba i drenar l'aigua del tambor. Tots els teixits, llevat de llana i teixits delicats.

1) Durant aquest cicle, el tambor gira a poc a poc per garantir una rentada delicada. Us pot semblar que el tambor no gira o que no gira bé, però és totalment normal en aquest programa

2) Si escolliu un programa de vapor per a la roba eixuta, quan acabi el cicle la roba pot ser que estigui humida. Esteneu la roba uns 10 minuts. Aquest programa no elimina les olors més fortes.

3) Provat per a Staphylococcus aureus, Enterococcus faecium, Candida albicans, Pseudomonas aeruginosa i bacteriòfags MS2 en un assaig extern fet per Swisstest Testmaterialien AG el 2021 (Informe d'assaig núm. 202120117).

Temperatura del programa, velocitat màxima de centrifugació i càrrega màxima

Programa	Temperatura per defecte Interval de temperatura	Velocitat de centrifugació de referència Velocitats de centrifugació	Càrrega màxima
Mix 69min	30 °C 60 °C-30 °C	1400 rpm 1400 rpm - 400 rpm	8.0 kg
Eco 40-60	1) 2)	1400 rpm 1400 rpm - 400 rpm	11.0 kg
Algodón	40 °C 95 °C-Freda	1400 rpm 1400 rpm - 400 rpm	11.0 kg
Sintéticos	30 °C 60 °C-Freda	1200 rpm 1200 rpm - 400 rpm	5.0 kg
Delicados	30 °C 40 °C-Freda	800 rpm 1200 rpm - 400 rpm	2.0 kg
 Lana	40 °C 40 °C-Freda	1200 rpm 1200 rpm - 400 rpm	2.0 kg
20 min. - 3 kg	30 °C 40 °C-30 °C	1200 rpm 1400 rpm - 400 rpm	3.0 kg
 Vapor	-	-	2.0 kg
 Outdoor	30 °C 40 °C-Freda	1200 rpm 1200 rpm - 400 rpm	2.0 kg ³⁾ 1.0 kg ⁴⁾
 Higienizar	60 °C	1400 rpm 1400 rpm - 400 rpm	11.0 kg
Aclarado	-	1400 rpm 1400 rpm - 400 rpm	11.0 kg
Centrifugar \ Drenar	-	1400 rpm 1400 rpm - 400 rpm	11.0 kg

1) Segons la regulació UE 2019/2023 de la Comissió Europea, aquest programa a 40 °C pot rentar roba amb un nivell de brutícia normal que es pugui rentar a 40 i 60 °C en un mateix cicle.



Consulteu el capítol "Valors de consum" per saber la temperatura de la rentada, la durada del programa i altres detalls.

Els programes més eficients en termes de consum energètic són aquells que generalment funcionen a temperatures més baixes i amb durades més llargues.

- 2) La temperatura d'aquest programa no és visible ni s'indica a la pantalla, doncs s'ajusta automàticament.
- 3) Programa de rentatge.
- 4) Programa de rentat i fase d'impermeabilització.

10.2 Vapor programa

Els programes de Vapor es poden utilitzar per reduir la formació d'arrugues i les males olors de les peces de roba (com, per exemple, peces de cotó, de teixits sintètics o teixits mixtos, incloent-hi roba delicada) que només necessiten airejar-se en poca estona. Eviteu rentar-les.

Les fibres de la roba s'estovaran i planxar us costarà menys. Un cop acabat el cicle, traieu de seguida la roba del tambor.

La durada del cicle es pot reduir fins a només 15 minuts mitjançant el botó Extra Rápido .

NO utilitzeu aquest tipus de cicle amb les peces de roba següents:

- Roba que no es pot posar a l'assecadora.
- Peces de roba amb l'etiqueta "Només neteja en sec".



No feu servir cap detergent!
Els programes de Vapor no eliminen les olors més fortes ni executen cap cicle d'higiene.
Si escolliu un programa de vapor, la roba pot sortir humida en acabar el cicle.
Esteneu la roba durant uns minuts.

La fragància (AEG Steam Fragrance)

La fragància AEGSteam Fragrance us permetrà airejar fins i tot les peces de roba

més delicades, eliminant les arrugues i donant un toc de frescor gràcies a la suau fragància exclusivament dissenyada per **AEG**. Si airegeu la roba amb vapor, en comptes de rentar-la amb un cicle complet, la mantindreu com a nova molt més temps. Fins i tot podreu fer servir la fragància amb els programes de vapor i caixmir (si estan disponibles) en teixits delicats com la llana o el caixmir. Si renteu poca roba, poseu menys quantitat de fragància i reduïu la durada del cicle: en només quinze minuts, la vostra roba tindrà un aspecte com d'acabada de rentar.

Llegiu amb cura les instruccions que venen amb la fragància.

EVITEU:

- Ficar a l'assecadora peces tractades amb fragància. L'olor s'esvairia.
- Utilitzar la fragància per a altres operacions no especificades.
- Utilitzar la fragància amb roba nova. Les peces de roba poden contenir components residuals d'acabament que no són compatibles.



Podeu comprar la fragància al lloc web de **AEG** o en un distribuïdor autoritzat.





10.3 Woolmark Premium Wool Care: Blau



El cicle de rentat per a roba de llana d'aquesta màquina ha estat provat i homologat per The Woolmark Company per rentar peces de llana que incloquin "Rentat a mà" a l'etiqueta, sempre que se segueixin les instruccions de rentat indicades a l'etiqueta de la peça de roba i les de fabricant de la rentadora.

M2305

10.4 Opcions de compatibilitat amb programes

	Mix 69min	Eco 40-60	Algodón	Sintéticos	Delicados	Lana	20 min. - 3 kg	Vapor	Outdoor	Higienizar	Aclarado	Centrifugar \ Drenar
Centrifugado	■	■	■	■	■	■	■		■	■	■	
 Sense esbandida	■	■	■	■	■	■			■	■	■	
 Extrasilenciós			■	■	■							
--- Sense centrifugació												■ ¹⁾
 Manchas Difíciles ²⁾			■	■						■		
 Prelavado ³⁾			■	■								
Extra Rápido ⁴⁾			■	■	■			■				
Aclarado Extra	■		■	■	■				■	■	■	
Vapor Plus	■		■	■						■		
Terminar en	■	■	■	■	■	■	■	■	■	■	■	■

1) Si trieu l'opció sense centrifugació, l'aparell únicament esbandirà.

2) Aquesta opció no està disponible per a temperatures inferiors a 40 °C.

3) Manchas Difíciles i Prelavado no es poden seleccionar alhora.

4) Si establiu la durada més curta, us recomanem que carregueu menys roba al tambor. Podeu carregar el tambor al màxim, però els resultats de rentatge pot ser que siguin de menys qualitat.

Detergents adequats per als programes de rentatge

Programa	Detergent en pols universal ¹⁾	Universal líquid	Líquid per roba de color	Llana delicada	Especial
Mix 69min	--	▲	▲	--	--
Eco 40-60	▲	▲	▲	--	--
Algodón	▲	▲	▲	--	--

Programa	Detergent en pols universal ¹⁾	Universal líquid	Líquid per roba de color	Llana delicada	Especial
Sintéticos	▲	▲	▲	--	--
Delicados	--	--	--	▲	▲
Lana	--	--	--	▲	▲
20 min. - 3 kg	--	▲	▲	--	--
Outdoor	--	--	--	▲	▲
Higienizar	▲	▲	--	--	▲

1) A temperatures superiors a 60 °C es recomana fer servir aquesta mena de detergent.

▲ = Recomanat

-- = No recomanat

11. ÚS DIARI

⚠ AVÍS!

Consulteu els capítols de seguretat.

11.1 Activació de l'aparell

1. Connecteu l'endoll a la presa de corrent.
2. Obriu l'aixeta de l'aigua.
3. Premeu el botó On/Off^① durant uns quants segons per activar l'aparell.

Escoltareu un petit senyal acústic. L'aparell proposa automàticament un programa predeterminat. S'encén l'indicador lluminós corresponent.

La pantalla indica el programa per defecte, la durada del cicle Eco 40-60,, la càrrega màxima (només durant uns quants segons), la temperatura predeterminada, la velocitat de centrifugació predeterminada i els indicadors de les fases del programa.

11.2 Carregar la roba

- Obriu la tapa de l'aparell.
- Espolseu les peces de roba abans d'introduir-les al tambor de l'aparell.
- Col·loqueu les peces de roba dins el tambor, una per una.

No sobrecarregueu el tambor.

- Tanqueu la porta amb fermesa.

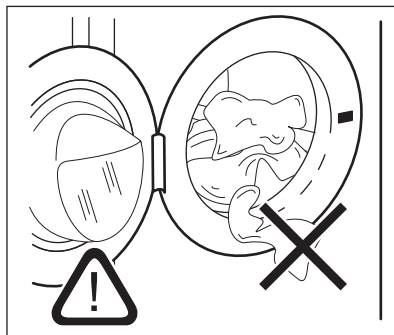



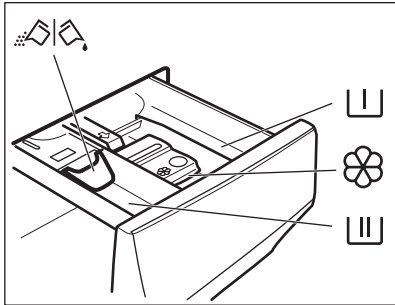

⚠ PRECAUCIÓ!

- Assegureu-vos que no queda cap peça de roba entre la junta de la porta i la porta. Podria haver-hi risc de pèrdues d'aigua o que la roba es fés malbé.
- Rentar taques molt greixoses o utilitzar fragàncies podria fer malbé les peces de goma de l'aparell.

11.3 Omplir de detergent i additius



-  Compartiment per a la fase de prerentatge, programa de remull o llevataques.
-  Compartiment per a la fase de rentatge.
-  Compartiment per als additius (suavitant, midó).
- MAX** Nivell màxim per a la quantitat d'additius líquids.
-  Solapa per a detergent líquid o en pols.



Seguiu sempre les instruccions que trobareu a l'emblatge dels productes detergents, però us recomanem que no supereu el nivell màxim indicat (**MAX**). No obstant això, aquesta quantitat garantirà els millors resultats de rentat.



Després d'un cicle de rentatge, si cal, elimineu els residus de detergent del dispensador.

11.4 Comprovar la posició de la solapa

1. Traieu el dispensador del detergent fins que s'aturi.
2. Premeu la palanca cap avall per treure el dispensador.
3. Si feu servir detergent en pols, tibeu la solapa cap amunt.
4. Si feu servir detergent líquid, empenyeu la solapa cap avall .



Amb la solapa en la posició cap AVALL:

- No feu servir detergents gelatinosos ni molt densos.
- No poseu més detergent líquid que el límit que es mostra a la solapa.
- No seleccioneu la fase de prerentatge.
- No seleccioneu la funció d'inici amb retard.

5. Mesureu el detergent i el suavitzant.
6. Tanqueu el dispensador del detergent amb cura.

Assegureu-vos que la solapa no causi un bloqueig quan tanqueu el calaix.

11.5 Establir un programa

1. Seleccioneu el programa de rentada amb el dial. S'encén l'indicador corresponent al programa.

Eco 40-60 és el programa proposat per defecte quan s'engega l'aparell, que és el que apareix a la informació de l'etiqueta energètica.

L'indicador Inicio/Pausa▶|| s'encendrà intermitentment.

La pantalla indicarà la durada del programa, la càrrega màxima declarada del programa seleccionat (només durant uns segons), la temperatura predeterminada, la velocitat de centrifugació predeterminada i els indicadors de les fases de rentada del programa (si estan disponibles).

2. Per canviar la temperatura i/o la velocitat de gir, premeu els botons corresponents.
3. Podeu seleccionar més d'una opció prement els botons corresponents. Els indicadors corresponents s'encendran i els canvis apareixeran a pantalla.



En el cas que **no sigui possible** seleccionar una opció, sonarà un senyal acústic.

11.6 Posar en marxa un programa

Toqueu el botó Inicio/Pausa▶|| per iniciar el programa.

L'indicador verd deixa de parpellejar i es queda encès.
El programa s'inicia i la porta es bloqueja. La pantalla mostra l'indicador .



La bomba de drenatge està llesta per funcionar quan l'aparell s'omple d'aigua.

11.7 Com iniciar un programa amb l'opció Terminar en

1. Toqueu repetidament aquest botó fins que la pantalla indiqui el temps en què voleu que acabi el programa. L'indicador  ve.

2. Premeu el botó Inicio/Pausa .
El tambor començarà a girar per realitzar l'estimació mitjançant la tecnologia ProSense, en cas que estigui prevista en el programa que heu triat.

3. L'aparell començarà el compte enrere d'acord amb l'hora calculada d'acabament del programa i s'engegarà en el moment adequat perquè acabi a aquesta hora.

Per canviar o cancel·lar aquesta opció:

1. Premeu el botó On/Off  per apagar l'aparell.
2. Torneu a engegar l'aparell.
3. Torneu a configurar el programa.



11.8 Detecció de càrrega ProSense



La duració del programa que es mostra a pantalla varia segons **mitja càrrega/ càrrega sencera**.

Després de triar un programa de rentatge, s'encendrà a la pantalla la icona , sempre que el programa admeti aquesta funció.

Després de tocar el botó Inicio/Pausa , el sistema ProSense començarà el procés de detecció de càrrega de la bugada:

1. L'aparell detectarà la càrrega de roba en els primers 30 segons: l'indicador  parpellejarà, les barres sota la icona  es mouran cap endavant i cap endarrere i el tambor girarà breument.
2. Quan el tambor deixi de girar, a la pantalla es mostrarà la nova durada del programa, que podria ser més o menys llarga, ja que s'ajusta segons la càrrega detectada. El nombre de barres indicarà la càrrega en quarts (pot haver-hi entre 1 i 4; si en surten 4 vol dir que s'hi ha posat massa roba), a més, es tornarà a encendre l'indicador de la càrrega màxima declarada. Passats 30 segons, l'aparell començarà a omplir-se d'aigua.



Si s'hagués **sobrecarregat el tambor**, l'indicador de la càrrega màxima declarada es tornarà a encendre i l'indicador **MAX** parpellejarà. En aquest cas, i durant aquests 30 segons, es podrà aturar l'aparell per treure'n algunes peces. Un cop retirat l'excés de càrrega, premeu el botó Inicio/Pausa  per continuar amb el programa. La fase ProSense es pot repetir fins a tres vegades (vegeu el punt 1).

Important! Si no es treu l'excés de roba, el programa s'iniciarà igual independentment de l'excés de càrrega. En aquest cas, no es garanteix que la rentada es completi amb els millors resultats.



Aproximadament 20 minuts després de l'inici del programa, es pot ajustar un altre cop la durada del programa en funció de la capacitat dels teixits per absorbir l'aigua.



La funció de detecció ProSense només es pot dur a terme per a programes de rentatge complets (si no heu desactivat cap de les fases).



ProSense no està disponible amb alguns programes, com ara Lana, i amb programes de cicle curt i sense fase de rentada.



En certs programes la durada del cicle podria ser la mateixa per a diferents càrregues, però el consum d'aigua i energia s'adapta en qualsevol cas per aconseguir els millors resultats.

11.9 Indicadors de fase del programa

Quan comença un programa, l'indicador de la fase en funcionament parpelleja mentre que la resta d'indicadors es mantenen encesos.

Per exemple, la fase de rentada o pre-entada

s'està executant: 

Quan acaba la fase, l'indicador corresponent deixa de parpellejar i es manté encès. Després, comença a parpellejar l'indicador de la següent fase.

Per exemple, la fase d'esbandit s'està

executant: 

Si seleccioneu Vapor Plus, s'encenen els indicadors de la fase de vapor.

La fase de vapor s'està executant: 

La fase antiarrugues s'està executant:





11.10 Interrompre un programa i canviar les opcions

Mentre el programa està en marxa, podeu modificar **només algunes** opcions:

1. Premeu el botó Inicío/Pausa . L'indicador corresponent parpelleja.
2. Modifiqueu les opcions. La informació de la pantalla canviarà segons les modificacions que feu.

3. Torneu a prémer el botó Inicío/Pausa . El programa de rentat continua.

11.11 Cancel·lar un programa en funcionament

1. Premeu el botó On/Off  per cancel·lar el programa i desactivar l'aparell.
 2. Premeu un altre cop el botó On/Off  per tornar a activar l'aparell.
- Ara podeu escollir un programa de rentatge nou.



Si ja s'ha dut a terme la fase ProSense i l'aparell comença a omplir-se d'aigua, el nou programa començarà **sense repetir la fase ProSense**. L'aigua i el detergent no es desguassen per evitar residus. La duració màxima del programa es mostra a pantalla i pot actualitzar-se passats 20 minuts de l'inici del nou programa.



11.12 Obrir la porta: afegir-hi roba

Durant el transcurs d'un programa o si heu activat l'inici amb retard, la porta de l'aparell es bloqueja.





Si la temperatura i el nivell d'aigua del tambor són massa alts, i el tambor encara gira, no podreu obrir la porta.

Podeu obrir fàcilment la porta per afegir o treure algunes peces de roba quan la icona  estigui il·luminada.

1. Premeu el botó Inicío/Pausa . S'apaga l'indicador de porta bloquejada de la pantalla.
2. Obriu la tapa de l'aparell. Si cal, afegiu o elimineu els elements.
3. Tanqueu la porta i toqueu el botó Inicío/Pausa .

El programa o el compte enrere de l'inici amb retard continuen.

Quan la icona  s'apagui, podreu obrir la porta quan s'hagi completat el programa, o bé podeu configurar el programa/opció de centrifugació o buidatge i després prémer el botó Inicío/Pausa .

11.13 Finalització de programa

Quan finalitza el programa, l'aparell s'atura automàticament. Els senyals acústics sonen (si estan activats).

A la pantalla es mantenen il·luminats tots els indicadors de la fase de rentada i l'àrea de temps mostra .

L'indicador del botó Inicio/Pausa

 s'apagarà.

La porta es desbloqueja i

l'indicador  s'apaga.

1. Premeu el botó On/Off  per desactivar l'aparell.

Quan han passat cinc minuts de la finalització del programa, la funció d'estalvi d'energia desactiva l'aparell automàticament.









Quan torneu a engegar l'aparell, us proposa Eco 40-60 com a programa per defecte. Gireu el dial de programes per establir un nou cicle.



2. Traieu la roba de l'aparell.
3. Assegureu-vos que el tambor és buit.
4. Deixeu la porta i el dispensador del detergent lleugerament oberts per evitar que s'hi facin males olors o floridures.
5. Tanqueu l'aixeta de l'aigua.



11.14 Buidar l'aigua al final d'un cicle

Si heu seleccionat un programa o una opció que no buida l'aigua a la darrera esbandida, el programa es completarà però:

- La pantalla mostra l'indicador , l'indicador d'opció  o  i l'indicador de la porta bloquejada . L'indicador de la fase en marxa  parpelleja.
 - El tambor encara girarà de tant en tant per prevenir que s'arrugui la roba.
 - La porta segueix bloquejada.
 - Heu de buidar l'aigua per obrir la porta:
1. Si cal, toqueu el botó Centrifugado per reduir la velocitat de centrifugació proposada per l'aparell.

2. Toqueu el botó .

- Si heu programat , l'aparell buida l'aigua i centrifuga.
- Si heu programat , l'aparell només buida l'aigua.

L'indicador d'opció  o  s'apagarà, mentre que l'indicador  parpellejarà i després s'apagarà.

3. Podreu obrir la porta quan s'acabi el programa i s'apagui l'indicador de bloqueig de porta .



4. Premeu el botó On/Off  durant uns quants segons per desactivar l'aparell.



De tota manera, l'aparell buidarà l'aigua automàticament al cap de 18 hores aproximadament.

11.15 Opció en repòs

La funció en repòs desactiva automàticament l'aparell per reduir el consum energètic quan:

- No feu servir l'aparell durant 5 minuts abans de tocar el botó Inicio/Pausa .
 - Han passat 5 minuts des de la finalització del programa de rentat.
- Premeu el botó On/Off  per tornar a activar l'aparell.
- Premeu el botó On/Off  per tornar a activar l'aparell.
- L'aparell proposa Eco 40-60 com a programa per defecte.
- Gireu el dial de programes per establir un nou cicle.



Si seleccioneu un programa o una opció que finalitza amb aigua a dins del tambor, la funció en repòs **no desactiva** l'aparell per recordar-vos que heu de drenar l'aigua.

12. CURA I NETEJA

AVÍS!

Consulteu els capítols de seguretat.

12.1 Programa de neteja periòdica

Una neteja periòdica ajuda a conservar l'aparell en bon estat.

Després de cada cicle, deixeu una mica oberts la porta de l'aparell i el dispensador de detergent perquè hi circuli l'aire i s'assequi la humitat a dins de l'aparell.

Si no utilitzeu l'aparell durant un període llarg de temps, tanqueu el pas de l'aigua i desendolceu-lo del corrent.

Recomanacions periòdiques de neteja:

Descalcificació	Dos cops l'any
Rentatge de manteniment	Un cop al mes
Neteja de la junta de la porta	Un cop cada dos mesos
Neteja del tambor	Un cop cada dos mesos
Neteja del caixetí dispensador de detergent	Un cop cada dos mesos
Neteja del filtre de la bomba de drenatge	Dos cops l'any
Neteja de la vàlvula de la mànega i la vàlvula del filtre	Dos cops l'any

12.2 Eliminar objectes estranys



Buideu les butxaques i lligueu els elements llargs abans d'iniciar un cicle.

Retireu qualsevol objecte estrany (clips metàl·lics, botons monedes, etc.) que pugueu trobar a la junta de la porta, als filtres i el tambor. Vegeu els paràgrafs “Junta de la porta amb ranura de doble llavi”, “Neteja del tambor”, “Neteja de la bomba de drenatge” i “Neteja de la mànega d'entrada i del filtre de la vàlvula”. Vigileu amb les cortines. Retireu els ganxos o col·loqueu les cortines a l'interior d'una bossa especial per a màquines

de rentar o coixinera. En cas necessari, contacteu amb un servei tècnic autoritzat.

12.3 Neteja externa

Netegeu l'aparell només amb aigua tèbia i sabó. Eixugueu bé totes les superfícies.

No feu servir fregalls ni cap material que pugui perjudicar la roba.

PRECAUCIÓ!

No feu servir ni alcohol, ni dissolvents, ni productes químics.

PRECAUCIÓ!

No netegeu les superfícies metàl·liques amb detergents clorats.

12.4 Descalcificació



Si l'aigua de la vostra zona té una duresa alta o mitja, us recomanem que feu servir un descalcificador per a màquines de rentar (descalcificació ocasional).

Reviseu periòdicament el tambor per veure si hi ha calç.



Seguiu sempre les instruccions que trobareu a l'etiqueta o embolcall del producte.

12.5 Rentatge de manteniment

L'ús continuat de programes curts i de baixa temperatura pot fer que al tambor i al tub s'hi acumulin restes de detergent, pelusses o s'hi formin bacteris o biopel·lícules. Això pot fer que apareguin males olors o fongs.

Per eliminar aquestes restes i netejar bé l'interior de l'aparell, activeu un cicle de manteniment (com a mínim un cop al mes):

1. Traieu tota la roba del tambor.
2. Executeu el programa de cotó amb la temperatura més alta i poseu-hi una petita quantitat de detergent en pols o, si

es pot, executeu el programa Limpieza Máquina.

12.6 Junta de la porta

Aquest aparell està dissenyat amb un **sistema de drenatge d'autoneteja**, que permet que les fibres lleugeres de pelussa que cauen de la roba es drenin amb l'aigua. Examineu de tant en tant la junta i netegeu-la, si cal, com es descriu al diagrama següent. Al final del cicle es poden recuperar monedes, botons i altres objectes petits.

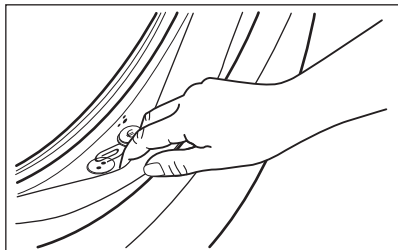

Netegeu-la cada cop que calgui amb un netejador d'amoniac en crema vigilant de no ratllar la superfície.



Seguiu sempre les instruccions que trobareu a l'etiqueta o embolcall del producte.

12.7 Neteja del tambor

Reviseu periòdicament el tambor per comprovar si hi ha restes no desitjades.

Al tambor hi pot aparèixer òxid si s'hi introdueix algun element oxidat o de ferro durant el cicle de rentada

Netegeu el tambor amb productes especials per a acer inoxidable.



Seguiu sempre les instruccions que trobareu a l'etiqueta o embolcall del producte.
No netegeu el tambor amb productes de descalcificació amb base àcida, productes que continguin clor o ferro o amb llana d'acer.

Per netejar-lo correctament:

1. Netegeu el tambor amb productes especials per a acer inoxidable.



Seguiu sempre les instruccions que trobareu a l'etiqueta o embolcall del producte.

2. Traieu tota la roba del tambor.
3. Inicieu un programa curt de cotó a alta temperatura amb el tambor buit i amb una petita quantitat de detergent en pols o, si està disponible, inicieu el programa Limpieza Máquina. Si el vostre aparell es pot connectar a la xarxa Wi-Fi, el programa especial Limpieza Máquina també es pot descarregar a través de l'aplicació.
4. Afegiu manualment una petita quantitat de detergent en pols o un producte específic al tambor buit per esbandir els residus que hi quedin quedat.



Si de tant en tant apareix la icona  a pantalla, es recomana fer una "neteja del tambor". Un cop feta la neteja del tambor, la icona desapareixerà.

12.8 Netejar el dispensador del detergent

Per tal d'evitar possibles dipòsits de detergent sec, suavitzant coagulat o formació de floridura al calaix dispensador de detergent, feu cada dos mesos el procediment de neteja que s'explica als següents diagrames:

1. Obriu el calaix. Premeu la fixació de seguretat cap avall tal com s'indica a la imatge i traieu-la.

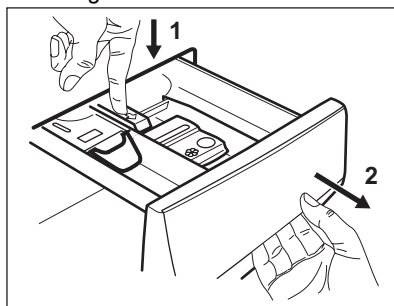

2. Traieu la part superior del compartiment d'additius per facilitar la neteja. Assegureu-vos que tots els residus de detergent s'eliminin de la part superior i inferior de la cavitat. Feu servir un raspall petit per netejar la cavitat.

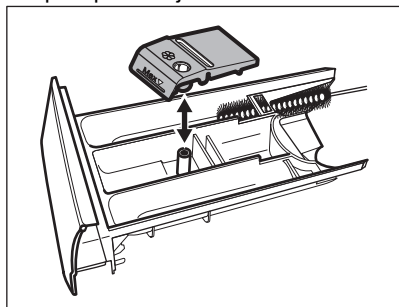

3. Renteu el calaix de detergent amb aigua tèbia corrent per eliminar qualsevol rastre de detergent acumulat. Després de la neteja, torneu a col·locar la part superior al seu lloc.

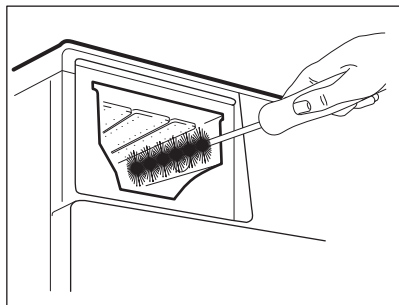

4. Introduïu el calaix de detergent a les guies i tanqueu-lo. Executeu el programa per esbandir sense roba al tambor.

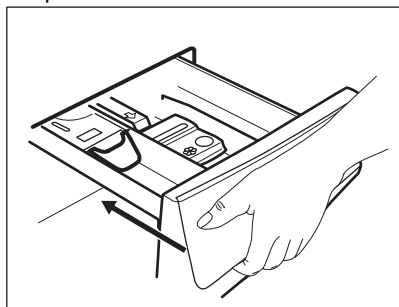

12.9 Netejar el filtre de la bomba de drenatge

⚠ AVÍS!

Desconnecteu l'endoll de la presa de corrent.

i

Reviseu periòdicament la bomba del filtre de drenatge per assegurar-vos que està net.

Netegeu el filtre de la bomba de drenatge si:

- L'aparell no drena l'aigua.
- El tambor no gira.
- L'aparell faci sorolls inusuals a causa del bloqueig de la bomba de drenatge.
- La pantalla mostra el codi d'alarma **E20**.

⚠ AVÍS!

- No traieu el filtre mentre l'aparell està funcionant.
- No netegeu el bomba si l'aigua de l'aparell és calenta. Espereu que l'aigua es refredi

Feu el que s'indica als següents diagrames per netejar el filtre de la bomba:

1. Obriu la tapa de la bomba.

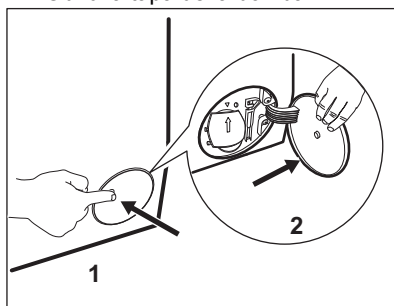

2. Col·loqueu un bol adequat sota l'accés a la bomba de drenatge per recollir l'aigua que en surti.
3. Obriu el conducte cap avall. Tingueu un drap a mà per eixugar les gotes d'aigua que puguin caure en treure el filtre.

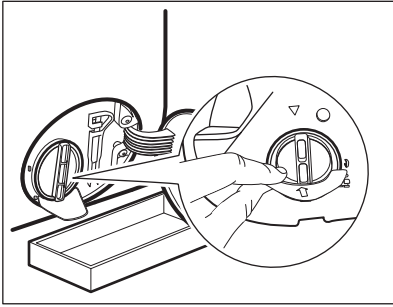

4. Gireu el filtre 180 graus en sentit antihorari per obrir-lo, sense treure'l. Deixeu que corri l'aigua.

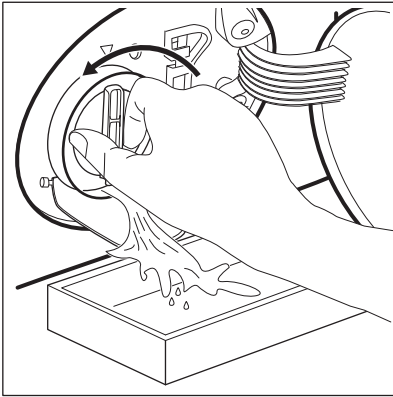

5. Quan el bol estigui ple d'aigua, torneu a girar el filtre i buideu el recipient.
 6. Repetiu els passos 4 i 5 fins que l'aigua deixi de sortir.
 7. Gireu el filtre en sentit antihorari per treure'l.

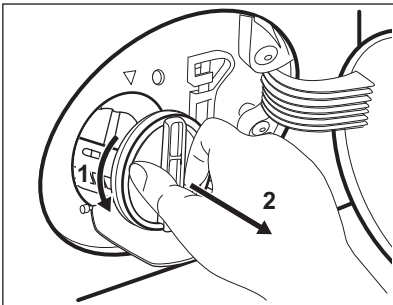

8. Si és necessari, traiieu pelussa i objectes de la cavitat del filtre.
 9. Comproveu que les paletes del rotor de la bomba poden girar. Si no giren, poseu-

vos en contacte amb un Centre d'assistència autoritzat.

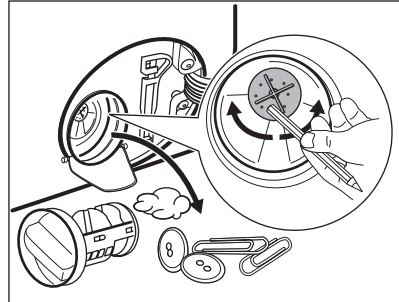

10. Netegeu el filtre sota l'aixeta de l'aigua.

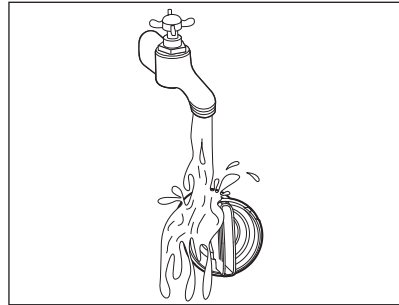

11. Torneu a posar el filtre a les guies especials girant-lo en sentit horari. Assegureu-vos d'estrènyer correctament el filtre per evitar fuites.

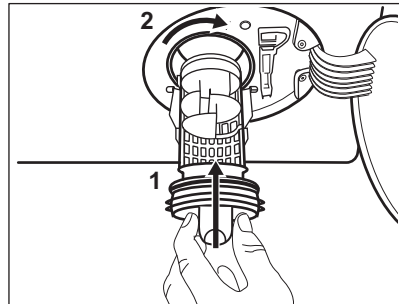

12. Tanqueu la tapa de la bomba.

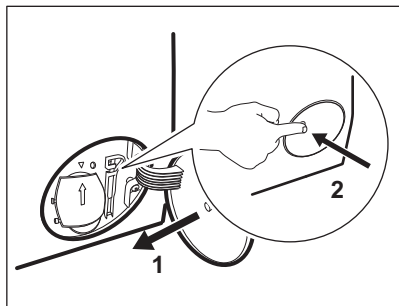

Quan buideu l'aigua mitjançant el procediment de drenatge d'emergència, heu d'activar un altra vegada el sistema de drenatge:

- a. Aboqueu dos litres d'aigua al compartiment principal del dispensador de detergent.
- b. Inicieu el programa per buidar l'aigua.

12.10 Neteja de la mànega d'entrada i del filtre de la vàlvula

Es recomana netejar tant els filtres de la mànega d'entrada com de la vàlvula dos cops l'any per eliminar qualsevol dipòsit que s'hi hagi acumulat amb el temps. Feu el que s'indica als següents diagrames per netejar els filtres:

1. Traieu la mànega d'entrada de l'aixeta i netegeu el filtre.

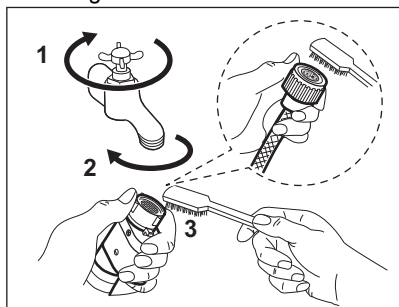

2. Traieu la mànega d'entrada de l'aparell deixant anar la femella de l'anell.

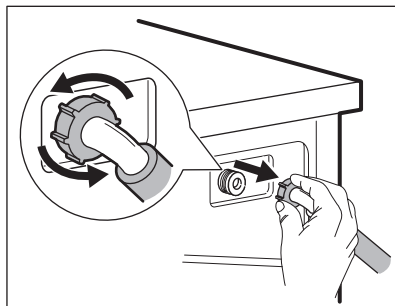

3. Netegeu la vàlvula del filtre de la part posterior de l'aparell amb un raspall de dents.

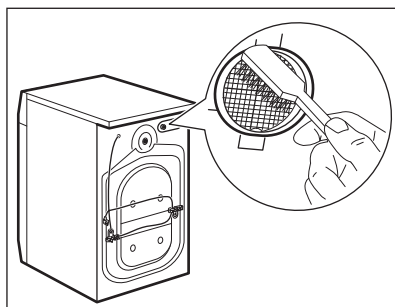

4. Quan torneu a connectar la mànega a la part posterior de l'aparell, gireu-la cap a l'esquerra o cap a la dreta (no en posició vertical) segons la posició de l'aixeta de l'aigua.

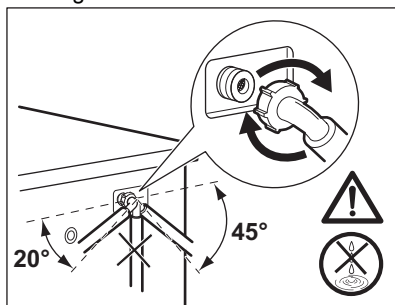

12.11 Drenatge d'emergència

Si l'aparell no drena l'aigua, seguiu el mateix procés del paràgraf "Com netejar la bomba de drenatge". Si cal, netegeu la bomba.

Quan buideu l'aigua mitjançant el procediment de drenatge d'emergència, heu

d'activar un altra vegada el sistema de drenatge:

1. Aboqueu dos litres d'aigua al compartiment principal del dispensador de detergent;
2. Inicieu el programa per buidar l'aigua.

12.12 Precaucions en el cas de gelades

Si l'aparell està instal·lat en una zona on les temperatures poden baixar fins als 0 °C o menys, buideu l'aigua que pugui quedar a la vàlvula de la mànega i la bomba de drenatge.

1. Desconnecteu l'endoll de la presa de corrent.
2. Tanqueu l'aixeta de l'aigua.

3. Poseu els dos extrems de la mànega d'entrada en un recipient i deixeu que en surti tota l'aigua.
4. Buideu la bomba de drenatge. Vegeu el procediment de drenatge d'emergència.
5. Quan la bomba de drenatge estigui buida, instal·leu un altra vegada la mànega d'entrada d'aigua.

AVÍS!

Assegureu-vos que la temperatura és superior als 0 °C abans de tornar a fer servir l'aparell.

El fabricant no es fa responsable pels danys causats per exposició de l'aparell a baixes temperatures.

13. RESOLUCIÓ DE PROBLEMES

AVÍS!

Consulteu els capítols de seguretat.

13.1 Codis d'alarma i possibles errors

L'aparell no s'engega o s'atura durant el funcionament. Mireu primer de trobar una solució al problema (vegeu les taules).

AVÍS!

Desactiveu l'aparell abans de fer qualsevol comprovació.

Si succeeix algun problema, la pantalla indicarà un codi d'alarma i el botó Inicio/Pausa pot parpellejar intermitentment:



Si heu sobrecarregat l'aparell, traieu algunes peces de roba del tambor i/o manteniu la porta apretada mentre toqueu alhora el botó Inicio/Pausa fins que l'indicador  deixi de parpellejar (vegeu la imatge de sota).

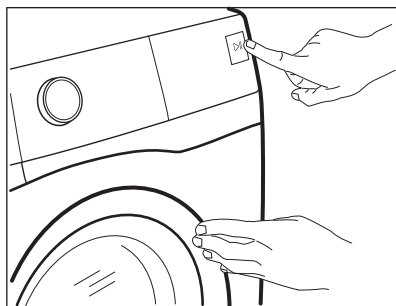

Problema	Possible solució
<p>E 10 No entra prou aigua a l'aparell.</p>	<ul style="list-style-type: none"> • Asseguri's que l'aixeta d'entrada d'aigua és oberta. • Asseguri's que la pressió de subministrament d'aigua no sigui massa baixa. Posi's en contacte amb la companyia d'aigua per a aquesta informació. • Asseguri's que l'aixeta d'entrada de l'aigua no estigui embussada. • Assegureu-vos que la mànega d'entrada d'aigua no tingui cap volta, estigui danyada ni hagi quedat doblegada en algun punt. • Assegureu-vos que la mànega d'entrada d'aigua està ben connectada. • Assegureu-vos que el filtre de la mànega d'entrada i el de la vàlvula no estan embossats. Consulteu «Cura i neteja».
<p>E20 L'aparell no dreña l'aigua.</p>	<ul style="list-style-type: none"> • Asseguri's que la vàlvula de desguàs no estigui embussada. • Asseguri's que la mànega de desguàs no estigui doblegada ni pinçada. • Assegureu-vos que el filtre de drenatge no estigui embussat. Si cal, netegeu el filtre. Consulteu «Cura i neteja». • Assegureu-vos que la mànega de drenatge està ben connectada. • Establiu el programa de drenatge si heu escollit un programa sense fase de drenatge. • Establiu el programa de drenatge si heu escollit una opció que finalitza amb aigua al tambor.
<p>E40 La porta de l'aparell està oberta o mal tancada.</p>	<ul style="list-style-type: none"> • Assegureu-vos que la porta de l'aparell estigui ben tancada.
<p>E9 1 Error intern Els elements electrònics de l'aparell no es poden comunicar entre si.</p>	<ul style="list-style-type: none"> • El programa no ha finalitzat correctament o l'aparell s'ha aturat abans d'hora. Apagueu i engegueu l'aparell. • Si torna a aparèixer el codi d'alarma, poseu-vos en contacte amb el centre de servei autoritzat.

EHO

El subministrament elèctric és inestable.

- Espereu fins que el subministrament elèctric sigui estable.

EFO

El dispositiu antiinundacions està activat.

- Desconnecteu l'aparell i tanqueu l'aixeta. Poseu-vos en contacte amb el servei d'assistència tècnica.

Si la pantalla indica uns altres codis d'alarma, desactiveu i activeu l'aparell.

Si el problema persisteix, poseu-vos en contacte amb el centre de servei autoritzat.

Si el problema de l'aparell és un altre, consulteu la taula de sota per veure les possibles solucions.

Problema	Possible solució
El programa no arrenca.	<ul style="list-style-type: none">• Asseguri's que l'endoll de l'aparell estigui connectat a la presa de corrent.• Asseguri's que la tapa de l'aparell estigui tancada.• Asseguri's que no hi hagi cap fusible fos al quadre de fusibles.• Assegureu-vos que Inicio/Pausa  s'hagi premut.• Si heu programat l'inici diferit, cancel·leu-lo o espereu que finalitzi el compte enrere.• Desactiveu el bloqueig infantil si l'heu activat.• Comproveu la posició del selector de programes.
L'aparell s'omple d'aigua i es buida de seguida.	<ul style="list-style-type: none">• Assegureu-vos que la mànega de drenatge està ben connectada. Potser heu enroscat la mànega massa fluixa. Vegeu «Instruccions d'instal·lació».
La fase de centrifugació no funciona o el cicle de rentatge triga més que habitualment.	<ul style="list-style-type: none">• Trieu el programa de centrifugació.• Assegureu-vos que el filtre de drenatge no estigui embussat. Si cal, netegeu el filtre. Consulteu «Cura i neteja».• Recol·loqueu els objectes manualment i torneu a iniciar la fase de centrifugació. Podria ser que els problemes vinguessin perquè hi ha més pes en un costat que en l'altre.
Hi ha aigua a terra.	<ul style="list-style-type: none">• Assegureu-vos que els acoblaments de les mànegues d'aigua estan ben apretats i que no perden aigua.• Assegureu-vos que les mànegues d'entrada i de drenatge no estan fetes malbé.• Assegureu-vos de fer servir un detergent adequat i la quantitat correcta.
No podeu obrir la porta de l'aparell.	<ul style="list-style-type: none">• Assegureu-vos que no heu seleccionat cap programa que s'acaba amb aigua dins el tambor.• Assegureu-vos que el programa ha finalitzat.• Escolliu el programa de drenatge o centrifugació si hi ha aigua al tambor.• Assegureu-vos que l'aparell rep corrent elèctric.• Aquest problema pot ser per culpa d'una fallada de l'aparell. Poseu-vos en contacte amb el Centre d'assistència autoritzat. <p>Si necessiteu obrir la porta, llegiu detingudament l'apartat «Obertura d'emergència de la porta».</p>

Problema	Possible solució
L'aparell fa un soroll estrany i tremola.	<ul style="list-style-type: none"> • Assegureu-vos que l'aparell està ben anivellat. Vegeu «Instruccions d'instal·lació». • Assegureu-vos que heu tret tots els claus de fixació del transport. Vegeu «Instruccions d'instal·lació». • Afegiu més roba al tambor. Podria ser que hi hagués massa poca roba.
La durada del programa augmenta o es redueix durant el programa.	<ul style="list-style-type: none"> • La funció ProSense Technology pot modificar la durada del programa dependent del tipus de roba i el volum de la càrrega. Vegeu "Detecció de la càrrega amb ProSense Technology" al capítol "Ús diari".
Els resultats no són satisfactoris.	<ul style="list-style-type: none"> • Feu servir més detergent o canvieu de detergent. • Feu servir productes especials per a taques difícils abans de rentar la roba. • Assegureu-vos d'establir la temperatura correcta. • Poseu menys roba.
Hi ha massa escuma en el tambor durant el cicle de rentatge.	<ul style="list-style-type: none"> • Reduïu la quantitat de detergent o el nombre de pastilles o detergents monodosi.
Després del cicle de rentatge queden restes de detergent en el dispensador.	<ul style="list-style-type: none"> • Assegureu-vos que la tapa està en posició correcta (AMUNT si feu servir detergent en pols o AVALL si feu servir detergent líquid). • Assegureu-vos que heu fet servir el dispensador de detergent d'acord amb les indicacions d'aquest manual.

Després de fer la comprovació, activeu l'aparell. El programa continua allà mateix on s'havia interromput.

Si el problema persisteix, poseu-vos en contacte amb el centre de servei autoritzat.

Les dades necessàries per al centre d'assistència s'indiquen a la placa de característiques.

13.2 Obertura de portes d'emergència

En cas de tall de llum o avaria, la porta de l'aparell queda bloquejada. El programa de rentatge continuarà un cop es restauri el subministrament elèctric. Si la porta queda bloquejada a causa d'una avaria, és possible obrir-la mitjançant la funció de desbloqueig d'emergència.

Abans d'obrir la porta:

PRECAUCIÓ!

Risc de cremades! Assegureu-vos que la temperatura de l'aigua no sigui massa alta ni que la bugada estigui massa calenta. Si fos necessari, espereu que es refredi.

PRECAUCIÓ!

Risc de lesions! Assegurar-se que el tambor no està girant. Si fos necessari, espereu fins que el tambor deixi de girar.



Assegureu-vos que el nivell de l'aigua a l'interior del tambor no sigui massa alt. Si calgués, buideu l'aigua amb el procediment de buidatge d'emergència (vegeu el paràgraf "Drenatge d'emergència" del capítol "Cura i neteja").

Per obrir la porta, procediu de la següent manera:

1. Premeu el botó On/Off  per apagar l'aparell.

2. Desconnecteu l'endoll de la presa de corrent.
3. Obriu la solapa de filtre.
4. Estireu cap avall el gallet de desbloqueig d'emergència una vegada. Torneu a estirar-lo cap avall, manteniu-lo tensat i obriu la porta de l'aparell mentrestant.

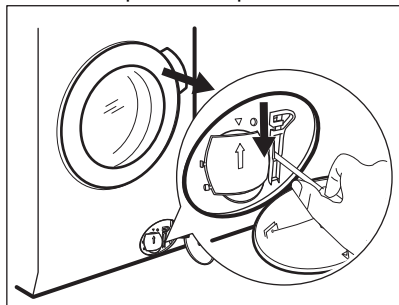

5. Treure la bugada i després tancar la porta de l'aparell.
6. Tanqueu el penjall de filtre.

14. VALORS DE CONSUM

14.1 Comentari



El codi QR de l'etiqueta energètica de l'aparell inclou un enllaç web a la base de dades de la Comissió Europea EPREL on podreu trobar informació sobre el rendiment de l'aparell. Conserveu l'etiqueta energètica per a futures consultes, així com el manual de l'usuari i la resta de documentació subministrada amb l'aparell.

També podeu accedir a la informació de la base de dades EPREL des de l'enllaç <https://eprel.ec.europa.eu>, cercant el model i el número de l'aparell que trobareu a la placa de característiques.



Els valors i la durada del programa poden variar segons les condicions (p. ex., la temperatura de la sala, la temperatura i pressió de l'aigua, la mida de la càrrega i el tipus de bugada, la tensió d'alimentació) i també si canvieu els ajustaments predeterminats d'un programa.

14.2 Segons el Reglament 2019/2023 de la Comissió Europea

Programa Eco 40-60	kg	kWh	Litres	hh:mm	% 1)	°C	rpm ²⁾
Càrrega completa	11.0	0.665	74.0	03:59	53.00	32.0	1351
Mitja càrrega	5.5	0.430	54.0	02:59	53.00	27.0	1351

Programa Eco 40-60	kg	kWh	Litres	hh:mm	% 1)	°C	rpm ²⁾
Un quart de càrrega	3.0	0.185	36.0	02:59	54.00	23.0	1351

1) Nivell d'humitat en acabar el procés de centrifugació. A més velocitat de centrifugació, més soroll i menys humitat queda a la roba.

2) Velocitat màxima de centrifugació.

Tipus de consum segons el mode

Off (W)	Repòs (W)	Programar l'inici (W)
0.50	0.50	4.00

El temps d'espera fins a apagar-se o fins a entrar en repòs és de 15 minuts com a màxim.

14.3 Programes de cotó



Aquests valors són únicament indicatius.

Programa	kg	kWh	Litres	hh:mm	% 1)	°C	rpm ²⁾
Algodón ³⁾ 95 °C	11.0	3.250	105.0	03:50	52.00	85.0	1400
Algodón 60 °C	11.0	2.200	100.0	03:40	52.00	55.0	1400
Algodón ⁴⁾ 20 °C	11.0	0.350	100.0	03:20	52.00	20.0	1400
Sintéticos 40 °C	5.0	0.900	65.0	02:35	35.00	40.0	1200
Delicados ⁵⁾ 30 °C	2.0	0.350	55.0	01:05	35.00	30.0	1200
Lana 30 °C	2.0	0.300	70.0	01:15	30.00	30.0	1200

1) Nivell d'humitat en acabar el procés de centrifugació. A més velocitat de centrifugació, més soroll i menys humitat queda a la roba.

2) Indicador de referència de la velocitat de centrifugació.

3) Adient per rentar roba molt bruta.

4) Adient per rentar peces de cotó, sintètiques i mixtes poc brutes.

5) També funciona bé per a cicles de rentada ràpids per a roba poc bruta.

15. GUIA RÀPIDA

15.1 Ús diari

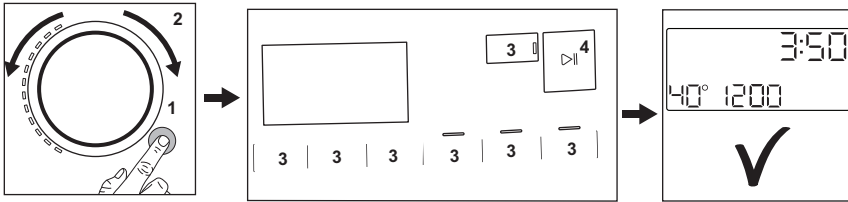



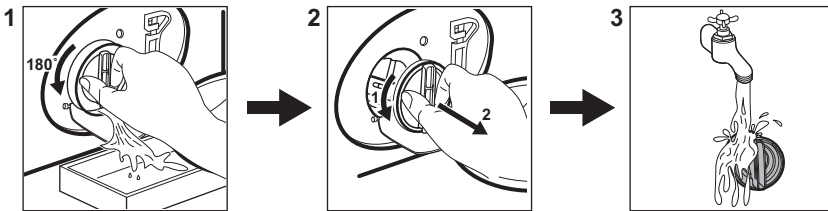

- Connecteu l'endoll a la presa de corrent.
- Obriu l'aixeta de l'aigua.
- Premeu el botó **On/Off** (1) per engegar l'aparell (1).
- Gireu el selector de programes per triar el programa de rentatge (2).
- Seleccioneu les opcions que desitgeu amb els botons tàctils corresponents (3).
- Poseu la bugada dins el tambor, una peça rere l'altra, sense superar la càrrega màxima suggerida. Tanqueu la porta i assegureu-vos que no queda cap peça de roba entre la junta de la porta i la porta.
- Poseu el detergent i els altres productes al compartiment adient del dispensador de detergent.
- Per iniciar un programa, toqueu el botó **Inicio/Pausa** (4).
- L'aparell s'engega.
- Traieu la bugada de l'aparell quan acabi el programa.
- Premeu el botó **On/Off** (1) per apagar l'aparell.

15.2 Netejar el filtre de la bomba de drenatge



Netegeu sovint el filtre, en especial si a pantalla hi surt el codi d'alarma **E20**.

15.3 Programes

Programes	Càrrega	Descripció del producte
Mix 69min	8.0 kg	Roba de cotó i sintètica. Aquest programa assegura una bona rentada en poc temps. La durada estàndard del programa s'ha dut a terme amb una bugada de 5 kg. Si feu una bugada més petita o més gran, el temps de rentat baixa o puja automàticament garantint igualment uns resultats perfectes.
Eco 40-60	11.0 kg	Cicle de baix consum d'energia per a cotó. Disminueix la temperatura i allarga la durada del cicle per aconseguir uns bons resultats de rentada.
Algodón	11.0 kg	Teixits de cotó blanc i de color. Ideal per a roba molt o mitjàment bruta.
Sintéticos	5.0 kg	Roba sintètica o mixta.
Delicados	2.0 kg	Teixits delicats com, per exemple, acrílics, viscosa o polièster.
 Lana	2.0 kg	Llana apta per rentadores, llana per rentar a mà i teixits delicats.
20 min. - 3 kg	3.0 kg	Roba de cotó i sintètica poc bruta o que s'hagi dut un sol cop.
 Vapor	2.0 kg	Cotó i roba sintètica que cal desarrugar.
 Outdoor	2.0 kg ¹⁾ 1.0 kg ²⁾	Roba d'esport.
 Higienizar	11.0 kg	Peces de cotó blanques. Aquest programa elimina més del 99,99% de bacteris i virus ³⁾ . També garanteix una reducció adient dels al·lèrgens.
Aclarado	11.0 kg	Tots els teixits, llevat de llana i teixits molt delicats. Programa per esbandir i centrifugar.
Centrifugar \ Drenar	11.0 kg	Per centrifugar la roba i drenar l'aigua del tambor. Tots els teixits, llevat de llana i teixits delicats.

1) Programa de rentatge.

2) Programa de rentat i fase d'impermeabilització.

3) Provat per a Staphylococcus aureus, Enterococcus faecium, Candida albicans, Pseudomonas aeruginosa i bacteriòfags MS2 en un assaig extern fet per Swisstatest Testmaterialien AG el 2021 (Informe d'assaig núm. 202120117).

Carregar l'aparell a la màxima capacitat indicada per a cada programa ajuda a reduir el consum d'energia i aigua.

Detergents adequats per als programes de rentatge

Programa	Detergent en pols univ-ersal ¹⁾	Universal líquid	Líquid per ro-ba de color	Llana delica-da	Especial
Mix 69min	--	▲	▲	--	--
Eco 40-60	▲	▲	▲	--	--
Algodón	▲	▲	▲	--	--
Sintéticos	▲	▲	▲	--	--
Delicados	--	--	--	▲	▲
Lana	--	--	--	▲	▲
20 min. - 3 kg	--	▲	▲	--	--
Outdoor	--	--	--	▲	▲
Higienizar	▲	▲	--	--	▲

1) A temperatures superiors a 60 °C es recomana fer servir aquesta mena de detergent.

▲ = Recomanat

-- = No recomanat

15.4 Tipus i quantitat de detergent.

- Feu servir només detergents i altres tractaments específics per a rentadores. Primer, seguiu aquestes normes generals:
 - feu servir detergents en pols (també pastilles i detergents monodosi) per a tota mena de teixits, tret dels delicats. feu servir detergents en pols que continguin lleixiu per a les peces blanques i la higienització de la roba;
 - feu servir detergents líquids (també detergents monodosi), si pot ser per a temperatures baixes (60 °C màx.), per a tota mena de teixits, o bé detergents especials per a llanes.
- No barregeu diferents tipus de detergents.
- Feu servir menys detergent si:
 - la càrrega de roba és baixa;
 - la roba està lleugerament bruta;
 - hi ha molta quantitat d'escuma durant el rentat.
- Si utilitzeu pastilles o càpsules de detergent, poseu-les sempre dins del tambor, no al dispensador de detergent. Seguiu les recomanacions del fabricant.

Si no feu servir prou detergent, es pot produir el següent:

- que el resultat del rentatge no sigui satisfactori;
- que la roba es torni de color gris;
- que la roba estigui greixosa;
- que l'aparell tingui fongs.

Si feu servir massa detergent, es pot produir el següent:

- que hi hagi massa escuma;
- que es redueixi l'efecte del rentatge;
- que l'esbandida sigui ineficaç;
- un impacte més gran en el medi ambient.

15.5 Programa de neteja periòdica

Una neteja periòdica ajuda a conservar l'aparell en bon estat.

Després de cada cicle, deixeu una mica oberts la porta de l'aparell i el dispensador de detergent perquè hi circuli l'aire i s'assequi la humitat a dins de l'aparell.

Si no utilitzeu l'aparell durant un període llarg de temps, tanqueu el pas de l'aigua i desendol-leu-lo del corrent.

Recomanacions periòdiques de neteja:

Descalcificació	Dos cops l'any
Rentatge de manteniment	Un cop al mes
Neteja de la junta de la porta	Un cop cada dos mesos

Neteja del tambor	Un cop cada dos mesos
Neteja del caixetí dispensador de detergent	Un cop cada dos mesos
Neteja del filtre de la bomba de drenatge	Dos cops l'any
Neteja de la vàlvula de la mànega i la vàlvula del filtre	Dos cops l'any

Reviseu periòdicament el tambor per veure si hi ha calç. Recomanem dur a terme un cicle amb el tambor buit i un producte descalcificador de tant en tant.

Eliminar objectes estranys



Buideu les butxaques i lligueu els elements llargs abans d'iniciar un cicle.

Assegureu-vos que no introduïu cap element que es pugui quedar enganxat a la junta de la porta, als filtres o al tambor (clips metàl·lics, botons, monedes, etc). En cas necessari, contacteu amb un servei tècnic autoritzat.

Junta de la porta

Aquest aparell està dissenyat amb un **sistema de drenatge d'autoneteja**, que permet que les fibres lleugeres de pelussa que cauen de la roba es drenin amb l'aigua. Examineu de tant en tant la junta i netegeu-la, si cal, com es descriu al diagrama següent. Al final del cicle es poden recuperar monedes, botons i altres objectes petits.

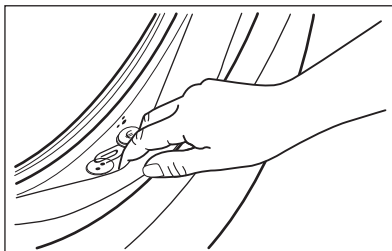

Netegeu-la cada cop que calgui amb un netejador d'amoníac en crema vigilant de no ratllar la superfície.

Si és necessari, traieu pelussa i objectes de la cavitat del filtre.

16. QÜESTIONS MEDIAMBIENTALS

Recicleu els materials amb el símbol . Dipositeu l'embalatge en contenidors adequats per al seu posterior reciclatge. Ajudeu a protegir el medi ambient i la salut humana i a reciclar les deixalles procedents d'aparells elèctrics i electrònics. No llenceu a

les escombraries domèstiques els aparells amb el símbol . Porteu el producte a les instal·lacions de reciclatge locals o poseu-vos en contacte amb la seva oficina municipal.

Welcome to AEG! Thank you for choosing our appliance.



In our drive to be sustainable, we are reducing paper assets and provide full user manuals online. Access your full user manual at aeg.com/manuals



Get usage advice, brochures, troubleshooting, service and repair information at aeg.com/support



Buy accessories, consumables, and original spare parts for your appliance at aeg.com/shop

Subject to change without notice.

CONTENTS

1. SAFETY INFORMATION.....	45
2. SAFETY INSTRUCTIONS.....	47
3. PRODUCT DESCRIPTION	49
4. TECHNICAL INFORMATION	51
5. INSTALLATION	51
6. CONTROL PANEL	56
7. DIAL AND BUTTONS	58
8. SETTINGS	61
9. BEFORE FIRST USE.....	62
10. PROGRAMMES	63
11. DAILY USE	68
12. CARE AND CLEANING	72
13. TROUBLESHOOTING	78
14. CONSUMPTION VALUES.....	82
15. QUICK GUIDE	83
16. ENVIRONMENTAL CONCERNS.....	86

1. ⚠ SAFETY INFORMATION



Before beginning the installation and use of this appliance, carefully read the supplied instructions. The manufacturer is not responsible for any injuries or damage that are the result of incorrect installation or usage. Always keep the instructions in a safe and accessible location for future reference.

1.1 Children and vulnerable people safety

- This appliance can be used by children aged from 8 years and above and persons with reduced physical, sensory or

mental capabilities or lack of experience and knowledge if they have been given supervision or instruction concerning the use of the appliance in a safe way and understand the hazards involved.

- Children between 3 and 8 years of age and persons with very extensive and complex disabilities shall be kept away from the appliance unless continuously supervised.
- Children of less than 3 years of age should be kept away from the appliance unless continuously supervised.
- Children should be supervised to ensure that they do not play with the appliance.
- Keep all packaging away from children and dispose of it appropriately.
- Keep detergents away from children.
- Keep children and pets away from the appliance when the door is open.
- If the appliance has a child safety device, it should be activated.
- Children shall not carry out cleaning and user maintenance of the appliance without supervision.

1.2 General Safety

- This appliance is for washing domestic-type, machine-washable laundry only.
- This appliance is designed for single household domestic use in an indoor environment.
- This appliance may be used in offices, hotel guest rooms, bed & breakfast guest rooms, farm guest houses and other similar accommodation where such use does not exceed (average) domestic usage levels.
- Do not change the specification of this appliance.
- The appliance maximum load is 11.0 kg. Do not exceed the maximum load of each programme (refer to the “Programmes” chapter).

- The operating water pressure at the water entry point from the outlet connection must be between 0.5 bar (0.05 MPa) and 10 bar (1.0 MPa).
- The ventilation opening in the base must not be covered by a carpet, mat, or any floor covering.
- The appliance must be connected to the water mains using the new supplied hose sets, or other new hose sets supplied by the Authorised Service Centre.
- Old hose sets must not be reused.
- If the mains power supply cable is damaged, it must be replaced by the manufacturer, its Authorised Service Centre or similarly qualified persons to avoid an electrical hazard.
- Before any maintenance operation, deactivate the appliance and disconnect the mains plug from the socket.
- Do not use high pressure water sprays and/or steam to clean the appliance.
- Clean the appliance with a moist cloth. Use only neutral detergents. Do not use abrasive products, abrasive cleaning pads, solvents or metal objects.

2. SAFETY INSTRUCTIONS

2.1 Installation



The installation must comply with relevant national regulations.

- Remove all the packaging and the transit bolts including rubber bush with plastic spacer.
- Keep the transit bolts in a safe place. If the appliance is to be moved in the future they must be reattached to lock the drum to prevent an internal damage.
- Always take care when moving the appliance as it is heavy. Always use safety gloves and enclosed footwear.
- Follow the installation instructions supplied with the appliance.
- Do not install or use a damaged appliance.
- Do not install or use the appliance where the temperature can be less than 0°C or where it is exposed to the weather.
- The floor area on which the appliance is to be installed must be flat, stable, heat resistant and clean.
- Make sure that there is air circulation between the appliance and the floor.
- When the appliance is in its permanent position, check if it is levelled correctly with the aid of a spirit level. If it is not, adjust the feet accordingly.
- Do not install the appliance directly above a floor drain.
- Do not spray water on the appliance and do not expose it to excessive humidity.
- Do not install the appliance where the appliance door cannot be fully opened.
- Do not put a closed container to collect possible water leakage under the appliance. Contact the Authorised Service

Centre to ensure which accessories can be used.

2.2 Electrical connection

WARNING!

Risk of fire and electric shock.

- **WARNING:** This appliance is designed to be installed / connected to a grounding connection in the building.
- Always use a correctly installed shockproof socket.
- Make sure that the parameters on the rating plate are compatible with the electrical ratings of the mains power supply.
- Do not use multi-plug adapters and extension cables.
- Make sure not to cause damage to the mains plug and to the mains cable. Should the mains cable need to be replaced, this must be carried out by our Authorised Service Centre.
- Connect the mains plug to the mains socket only at the end of the installation. Make sure that there is access to the mains plug after the installation.
- Do not touch the mains cable or the mains plug with wet hands.
- Do not pull the mains cable to disconnect the appliance. Always pull the mains plug.

2.3 Water connection

- The inlet water shall not exceed 25 °C.
- Do not cause damage to the water hoses.
- Before connection to new pipes, pipes not used for a long time, where repair work has been carried out or new devices fitted (water meters, etc.), let the water flow until it is clean and clear.
- Ensure that there are no visible water leaks during and after the first use of the appliance.
- Do not use an extension hose if the inlet hose is too short. Contact the Authorised Service Centre for the replacement of the inlet hose.
- When unpacking the appliance, It is possible to see water flowing from the drain hose. This is due to the testing of the appliance with the use of water in the factory.

- You can extend the drain hose to maximum 400 cm. Contact the Authorised Service Centre for the other drain hose and the extension.
- Make sure that there is access to the tap after the installation.

2.4 Use

WARNING!

Risk of injury, electric shock, fire, burns or damage to the appliance.

- Follow the safety instructions on the detergent packaging.
- Do not put flammable products or items that are wet with flammable products in, near or on the appliance.
- Do not wash fabrics which are heavily soiled with oil, grease or other greasy substances. It can damage rubber parts of the appliance. Prewash such fabrics by hand before loading them into the appliance.
- Do not use laundry fragrances to avoid the risk of damaging plastic and rubber parts of the appliance.
- Do not touch the glass door while a programme operates. The glass can get hot.
- Make sure that all metal objects are removed from the laundry.

2.5 Service

- To repair the appliance contact the Authorised Service Centre. Use original spare parts only.
- Please note that self-repair or non-professional repair can have safety consequences and might void the guarantee.
- The following spare parts are available for at least 10 years after the model has been discontinued: motor and motor brushes, transmission between motor and drum, pumps, shock absorbers and springs, washing drum, drum spider and related ball bearings, heaters and heating elements, including heat pumps, piping and related equipment including hoses, valves, filters and aquastops, printed circuit boards, electronic displays, pressure switches, thermostats and

sensors, software and firmware including reset software, door, door hinge and seals, other seals, door locking assembly, plastic peripherals such as detergent dispensers. The duration may be longer in your country. For further information, please visit our website.

- Please note that some of these spare parts are only available to professional repairers, and that not all spare parts are relevant for all models.
- Concerning the lamp(s) inside this product and spare part lamps sold separately: These lamps are intended to withstand extreme physical conditions in household appliances, such as temperature, vibration, humidity, or are intended to signal information about the operational status of the appliance. They are not intended to be used in other applications

and are not suitable for household room illumination.

2.6 Disposal

WARNING!

Risk of injury or suffocation.

- Disconnect the appliance from the mains electrical and water supplies.
- Cut off the mains electrical cable close to the appliance and dispose of it.
- Remove the door catch to prevent children or pets from becoming trapped in the drum.
- Dispose of the appliance in accordance with local requirements for the disposal of Waste Electrical and Electronic Equipment (WEEE).

3. PRODUCT DESCRIPTION

3.1 Special features

Your new washing machine meets all modern requirements for an effective treatment of laundry with low water, energy and detergent consumption and proper care of fabric.

- The **ProSense technology** detects the laundry load size defining the programme duration in 30 seconds. The washing programme is tailored to the laundry load and the type of fabric without consuming more time, energy and water than necessary.
- The steam has a quick and easy way to refresh the clothes. The gentle steam programmes remove odours and reduce

creases in dry fabrics so they need little ironing.

The **Plus Steam option**, finishes every cycle with gentle steam that relaxes the fibres and reduces fabric creasing. Ironing will be easier!

- The **AESteam Fragrance**, thanks to the steam programmes offers the perfect solution for refreshing even the most delicate garments without washing. Use the delicate fragrance exclusively developed by **AEG** to add a pleasant feeling of "just-washed" garment to the removing odours and wrinkles action.

3.2 Appliance overview

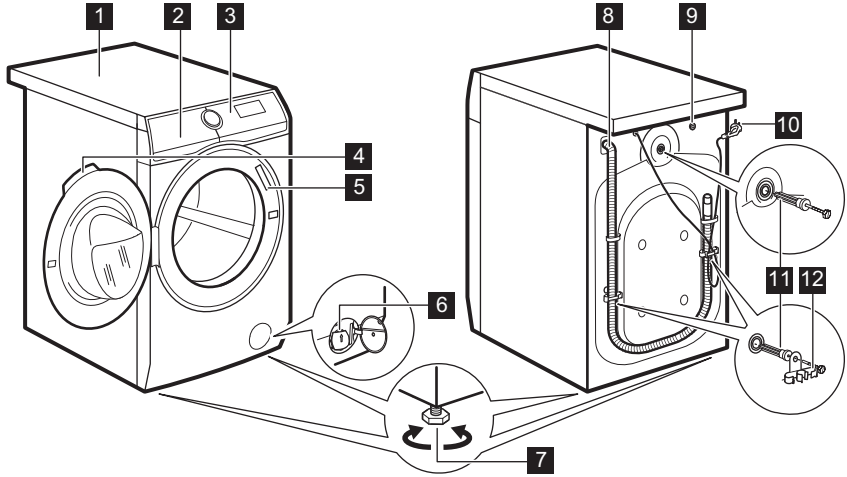

- 1 Worktop
- 2 Detergent dispenser
- 3 Control panel
- 4 Door handle
- 5 Rating plate
- 6 Drain pump filter
- 7 Feet for levelling the appliance

- 8 Drain hose
- 9 Inlet hose connection
- 10 Mains cable
- 11 Transit bolts
- 12 Hose support

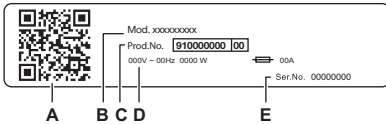

The rating plate reports:

- A. QR code
- B. Model name
- C. Product number
- D. Electrical ratings
- E. Serial number

Scan the **QR code** on the appliance to register your product and get the most out of it.

- Access your appliance details, documentation and articles on how to use the best features (User Manual also available at aeg.com/manuals)
- Get usage advice, troubleshooting, service and repair information (also available at aeg.com/support)
- Buy accessories, Consumable and Original Spare parts for your appliance (also available at aeg.com/shop)

4. TECHNICAL INFORMATION

Dimension	Width/ Height/ Total depth	59.7 cm /84.7 cm /63.6 cm
Electrical connection	Voltage	230 V
	Overall power	2100 W
	Fuse	10 A
	Frequency	50 Hz
Level of protection against ingress of solid particles and moisture ensured by the protective cover, except where the low voltage equipment has no protection against moisture		IPX4
Water supply pressure	Minimum	0.5 bar (0.05 MPa)
	Maximum	10 bar (1.0 MPa)
Water supply ¹⁾		Cold water
Maximum Load	Cotton	11.0 kg

¹⁾ Connect the water inlet hose to a water tap with a 3/4" thread.

5. INSTALLATION

WARNING!

Refer to Safety chapters.

5.1 Unpacking

WARNING!

Remove all the packaging and the transit bolts before installing the appliance.

WARNING!

Read all the installation instructions before proceeding.

WARNING!

Use the gloves.

1. Remove the external film. If necessary, use a cutter.

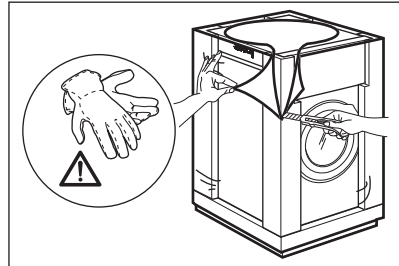

2. Remove the cardboard top and the other packaging materials.

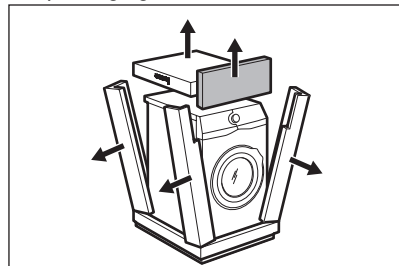

3. Remove the internal film.

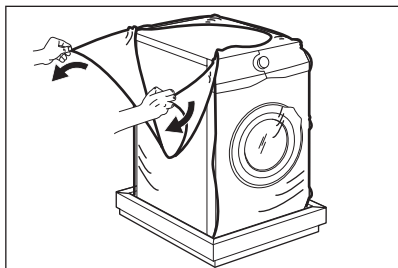

4. Open the door, remove the piece from the door seal and all the items from the drum.

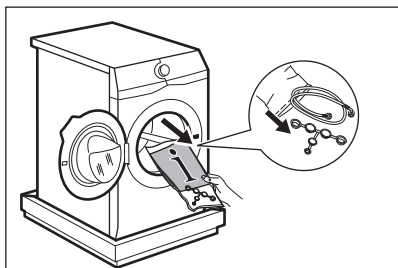

5. Carefully put the appliance down on its rear side.

6. Put the front packaging element on the floor under the appliance.



Make sure not to damage the hoses.

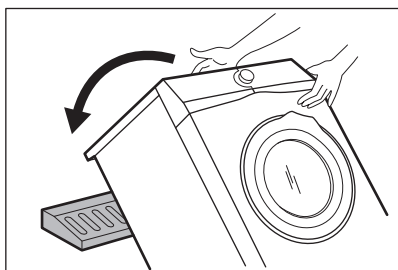

7. Remove the protection from the bottom.

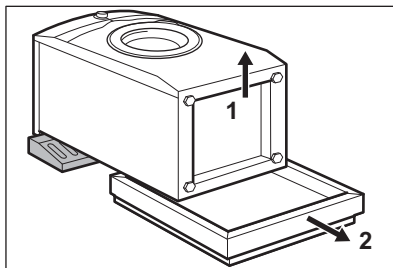

8. Pull up the appliance in vertical position.

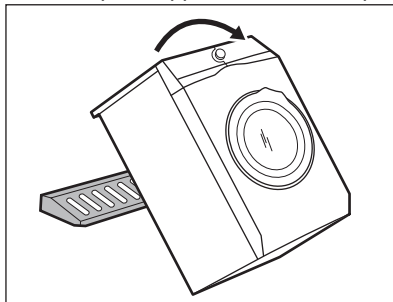

9. Remove the power supply cable and the drain hose from the hose holders.



It is possible to see water flowing from the drain hose. This is due to the testing with water of the appliance in factory.

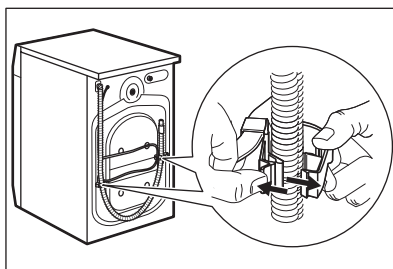

10. Remove the three bolts by using the spanner supplied with the appliance.

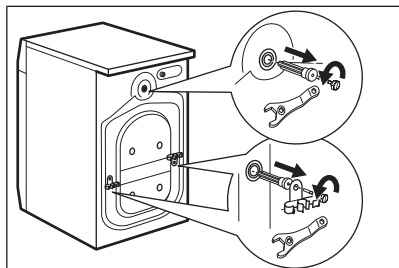

11. Pull out the plastic spacers.
12. Put the plastic caps, that you find in the user manual bag, in the holes.

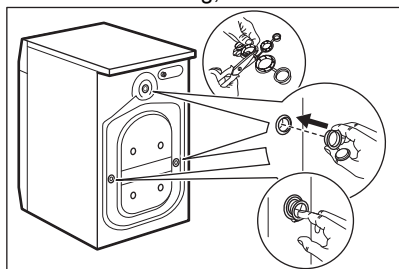

We recommend that you keep the packaging and the transit bolts for any movement of the appliance.

5.2 Positioning and levelling

1. Install the appliance on a flat hard floor.



Make sure that carpets do not stop the air circulation below the appliance. Make sure that the appliance does not touch the wall or other units.

2. Loosen or tighten the feet to adjust the level.

WARNING!

Do not put cardboard, wood or equivalent materials below the appliance feet to adjust the level.

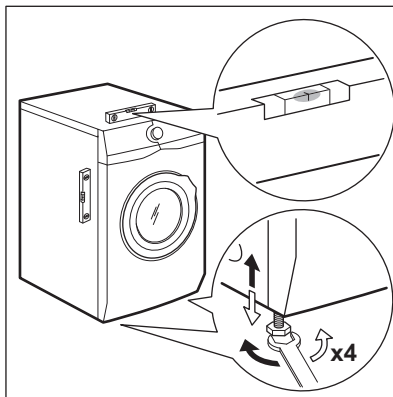

The appliance must be level and stable.



A correct adjustment of the appliance level prevents the vibration, noise and the movement of the appliance when in operation.

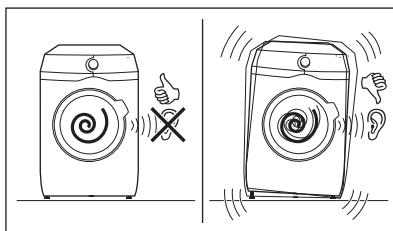

5.3 Wooden Floor installation

If you install the appliance in a wooden floor please make sure to use fixing plates to secure appliance feet.

Read carefully the instructions supplied with the accessory.

5.4 The inlet hose

1. Connect the water inlet hose to the back of the appliance if needed. Usually, it is

already installed at the factory.

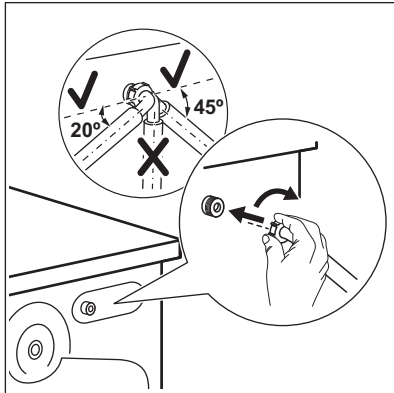

2. Position it toward left or right depending on the position of the tap. Make sure that the inlet hose is not in vertical position.
3. If necessary, loose the ring nut to set it in the correct position
4. Connect the water inlet hose to the cold water tap with 3/4" thread.

Some model can contain inlet hose with water stop device. It prevents any leaks in the hose because of its natural ageing. The sector in the window shows this fault A. If this occurs, close the water tap and contact the authorized service center for information to replace the hose.

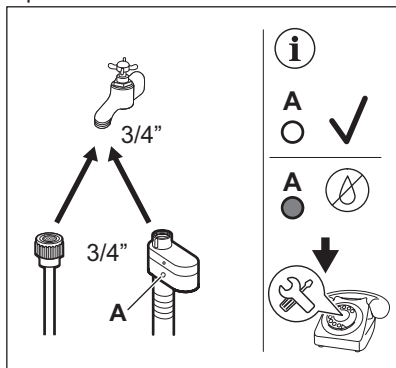

⚠ WARNING!

The inlet water shall not exceed 25 °C.

⚠ CAUTION!

Make sure that there are no leaks from the couplings.



Do not use an extension hose if the inlet hose is too short. Contact the service centre for information on inlet hose replacement.

5.5 Water-stop device

The inlet hose has a water stop device. This device prevents water leaks in the hose because of its natural ageing.

The red sector in the window «A» shows this fault.

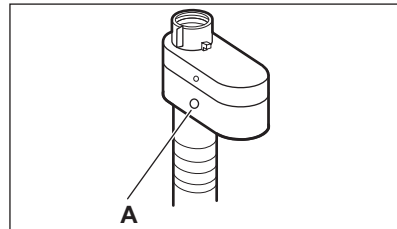

If this occurs, close the water tap and contact the authorized service centre to replace the hose.

5.6 Water drainage

The drain hose should be positioned at a height of not less than 60 cm and not more than 100 cm from the floor.



You can extend the drain hose to maximum 400 cm. Contact the authorized service centre to buy the other drain hose and the extension.

It is possible to connect the drain hose in different ways:

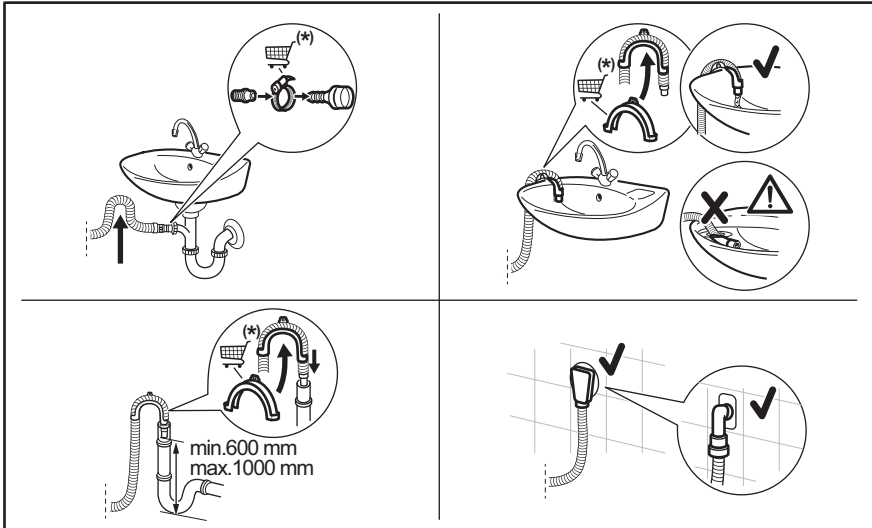

(*) Subject to change without notice.

- Connect the drain hose to the spigot and tighten it with a clamp.
- Position the hose directly to a built-in drain pipe in the room wall and tighten it with a clamp.
- Without the plastic hose guide, to a sink spigot - put the drain hose in the spigot and tighten it with a clamp.
- To a stand pipe with vent hole - insert the drain hose directly into a drain pipe or stand pipe.
- The drain hose can be bent into U shape and put around the plastic guide. On the edge of a sink - fasten the guide to the water tap or to the wall.



Make sure that the drain hose makes a loop to prevent particles going into the appliance from the sink.



Make sure that the plastic guide cannot move when the appliance drains and the drain hose end is not immersed in the water. There may be a return of dirty water into the appliance. Buy accessories from authorised supplier.



The end of the drain hose must always be ventilated, i.e. the inner diameter of the drain pipe (min. 38 mm - min. 1.5") must be larger than the external diameter of the drain hose.

5.7 Electrical connection

At the end of installation you can connect the mains plug to the mains socket.

The rating plate and the 'Technical Data' chapter indicate the necessary electrical ratings. Make sure that they are compatible with the mains power supply.

Check that your domestic electrical installation can take the maximum load

required, also taking into account any other appliances may also be in use.

Connect the appliance to an earthed socket.

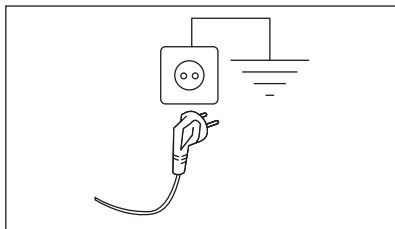

The power supply cable must be easily accessible after installing the appliance.

For any electrical work required to install this appliance, contact our Authorised Service Centre.

The manufacturer does not accept any responsibility for damage or injury through failure to comply with the above safety precaution.

6. CONTROL PANEL

6.1 Control panel description

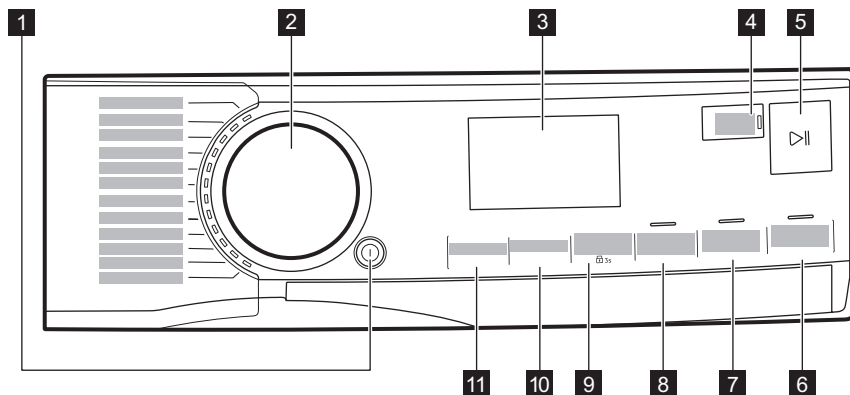

The options are not selectable with all washing programmes. Check the compatibility between options and washing programmes in the "Options compatibility with programmes" paragraph in the "Programmes" chapter. An option can exclude another one, in this case the appliance doesn't allow you to set the incompatible options together. Make sure the screen and touch buttons are always clean and dry.









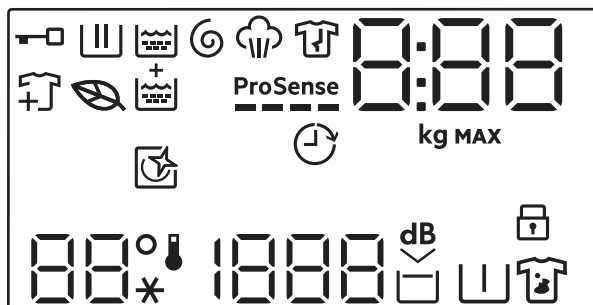

- 1** On/Off push button ⓘ
- 2** Programme dial
- 3** Display
- 4** Finish In touch button
- 5** Start/Pause touch button ▶||

- 6** Plus Steam touch button
- 7** Extra Rinse touch button
- 8** Time Save touch button
- 9** Stains/Prewash touch button and permanent Child Lock option  3s
- 10** Spin touch button

11 Temperature touch button

6.2 Display



	Door locked indicator.
	Washing phase indicator. It flashes during pre-wash and wash phase.
	Rinsing phase indicator. It flashes during rinse phase.
	Spinning and draining phase indicator. It flashes during spin and drain phase.
	Steam phase indicator.
	Anti-crease phase indicator.
	Leaf Icon turns on to indicate when the cycles and options selected have a low energy consumption profile.
	Add garments indicator: it lights on when the programme starts and the user can still pause the appliance and add more laundry.
	Extra Rinse indicator.
	ProSense indicator.
	Finish In indicator.

	The digital indicator can show: <ul style="list-style-type: none"> • Programme duration (e. g. 2:40). <div style="border: 1px solid black; padding: 5px; margin-top: 5px;"> <p> The time shown when the programme is set could not correspond to effective duration and change after ProSense phase.</p> <ul style="list-style-type: none"> • Maximum load. • Finish in time (e. g. 30' or 2h). • Cycle end (). • Warning code (e.g. E20). • Indication of total operating hours of the appliance. Refer to the 'Operating hours counter' section in the 'Settings' paragraph for more details. </div>
	Maximum load indicator. The value is shown for three seconds after programme selection, alternated with cycle duration.
MAX	Maximum laundry indicator. It blinks if the laundry amount exceeds the declared load.
	This indicator reminds to run a cleaning cycle.
	Child safety lock indicator.
	The Temperature area: Temperature indicator Cold water indicator
	The spin area: Spin speed indicator No Spin indicator. Spin phase is off.
	Extra Silent indicator.
	Rinse hold indicator.
	Pre-wash indicator.
	Stain indicator.

7. DIAL AND BUTTONS

7.1 On/Off

Pressing this button for a few seconds allows to activate or deactivate the appliance. Two different tunes sound while switching the appliance on or off.

As the Stand-by function automatically deactivates the appliance to decrease the energy consumption in a few cases, you may need to activate the appliance again.



The default selected programme, at machine switch on, is always the Eco 40-60 programme, also after wake up from standby.

For more details, refer to Stand-by paragraph in Daily Use chapter.

7.2 Programme dial

By rotating the programme dial it is possible to select the desired programme.

7.3 Introduction



The options/functions are not selectable with all washing programmes. Check the compatibility between options/functions and washing programmes in the "Programme Chart". An option/function can exclude another one, in this case the appliance doesn't allow you to set the incompatible options/functions together. Make sure the screen and touch buttons are always clean and dry.

7.4 Finish In



Set this option as last after programme and other options selection, otherwise it can be cancelled if you change some setting.

This option allows choosing the time within which a programme should terminate. The programme end can be postponed by one 1 hour every button touch until 24 hours maximum.

The display shows the normal programme duration alternatively with the set programme end time (expressed in hours 0h). The minimum selectable time corresponds to rounded up hour of the maximum duration of a programme (e.g. if the cycle duration lasts 3:15 hours, the minimum selectable time will be 4h).

After programme start, the door is locked and the appliance starts the ProSense phase. When load estimation ends, on the display the icon of running phase blinks and the time digit counts down in steps of one hour and in steps of 1 minute during the last hour.

7.5 Start/Pause

Touch the Start/Pause  button to start, pause the appliance or interrupt a running programme.

7.6 Plus Steam

This option adds a steam phase followed by a short anti-crease phase at the end of the washing programme.

The steam phase reduces fabric creasing and facilitates the fabric ironing.



The Plus Steam option achieves good results with a small load because steam better penetrates the laundry if there is more space. For this reason, the programme maximum load combined with this option is 2 kg (approximately 8 - 10 shirts).



When setting the Plus Steam option, the maximum load drops to 2 kg in the display and programme time is adjusted accordingly.

The indicator  blinks in the display during steam phase.



This option can affect the programme duration.

When the programme stops the display shows a zero , the indicator  is steady on.

The anti-crease phase starts, the indicator  is blinking, and the Start/Pause  led remains lit. The drum performs smooth movements for about 30 minutes to keep the steam benefit.

To interrupt the anti-crease phase, you can:

- Press the On/Off  button for a few seconds to activate or the deactivate the appliance.
- Turning the programme dial in another position.

When the anti-crease movements stop and the door unlocks, the appliance proposes again the previous set programme.



A small laundry load helps to reach better results.

7.7 Extra Rinse

With this option you can add a few rinses to the selected washing programmes and

optimise the fabric softener distribution and improve the fabric softness.

It is suggested when you use the fabric softener.

Useful for people allergic to detergents and in areas where the water is soft.

This option increases the programme duration.

The button indicator comes on.

7.8 Time Save

With this option you can decrease the programme duration.

- If your laundry is normally or lightly soiled, it may be advisable to shorten the washing programme. Touch this button **once** to decrease the duration.
- In case of smaller load, touch this button **twice** to set an extra quick programme. In this case, the temperature 95°C is not selectable.

The LED of the button is on and the display shows the set programme duration.





This option can also be used to shorten the steam programme duration.

7.9 Stains/Prewash

Press this button repeatedly to activate one of the two options.

The relevant indicator goes on in the display.

- **Stains** 
Select this option to add an anti-stain phase to a programme in order to treat heavily soiled or stained laundry with stain remover.
Pour the stain remover into compartment . The stain remover will be added in the appropriate phase of the washing programme.



This option is not available with a temperature lower than 40 °C.

- **Prewash** 
Use this option to add a pre-wash phase at 30 °C before the washing phase.

This option is recommended for heavily soiled laundry, especially if containing sand, dust, mud and other solid particles.



The options can increase the programme duration.



These two options cannot be set together.

7.10 Spin

When you set a programme, the appliance automatically selects the default spin speed.

Touch this button repeatedly to:

- **Change the spin speed.**



The display shows only the spin speeds available for the set programme.

- **Activate the Rinse Hold option** .
The water of the last rinse is not drained out to prevent the fabrics from creasing. The washing programme ends with water in the drum and the final spin phase is not performed.

The display shows the indicator .

The drum turns regularly to reduce creasing.

The door stays locked. The drum turns regularly to reduce creasing. You must drain the water to unlock the door.

Touch Start/Pause button : the appliance performs the spinning phase and drains the water.

- **Activate the Extra silent option.**
All spinning phases (intermediate spin and final spin) are suppressed and the programme ends with water in the drum. This helps to reduce creasing. As the programme is very quiet, it is suitable for use at night time when cheaper electricity tariffs are available. In some programmes the rinses are performed with more water.

The display shows the indicator .

The door stays locked. The drum turns regularly to reduce creasing. You must drain the water to unlock the door. Touch the Start/Pause button: the appliance performs only the draining phase.

- **No Spin** – – –.

Set this option to deactivate all spin phases. The display shows the indicator – – –. The appliance performs the only draining phase of the selected washing programme. Set this option for very delicate fabrics. The rinses phase uses more water for some washing programmes



The appliance empties the water out automatically after approximately 18 hours.

7.11 Temperature

When you select a washing programme, the appliance automatically proposes a default temperature.

Touch this button repeatedly until the desired temperature value appears on the display.

When the display shows the indicators ✱ and – –, the appliance does not heat the water.

8. SETTINGS

8.1 Introduction



When pressing a key combination, **do not tilt** your fingers downwards. The sensors of the underneath buttons are sensitive and may interfere with your choice.

8.2 Acoustic signals

This appliance is provided with different acoustic signals, that operate when:

- You activate the appliance (special short tune).
- You deactivate the appliance (special short tune).
- You touch the buttons (click sound).
- You make a wrong selection (3 short sounds).
- The programme is completed (sequence of sounds for about 2 minutes).
- The appliance has a malfunction (sequence of short sounds for about 5 minutes).

- When a laundry overload is detected during ProSense phase (a double sound played one).

To **activate/deactivate** this option, hold down the Extra Rinse button until a beep or a double beep sounds.



If you deactivate this function, the acoustic signals stops playing at the end of the programme only.

8.3 Child Lock

With this option you can prevent children from playing with the control panel.

To **activate/deactivate** this option, hold down the Stains/Prewash button until **comes on/goes off** on the display.

The appliance will default to this option after you switch it off.

The Child Lock function may not be available for a few seconds after switching the appliance on.

8.4 Permanent Extra Rinse

With this option you can permanently have an extra rinse phase, if available with selected cycle, when you set a new programme.

- To **activate/deactivate** this option touch the Extra Rinse and the Time Save push buttons simultaneously until the indicator above the Extra Rinse push button and the corresponding icon on the display **come on/go off**.



Press the Extra Rinse button to deactivate the function on a single cycle execution without removing the permanent option.

8.5 Operating Hours Counter

It is possible to visualise the total operating time of the appliance in hours, starting from the first switching on. This value will count operating time of the cycles (does not include pauses, delayed start time). To visualise this value, proceed as follows:

1. Switch the appliance on by pressing the On/Off  button.

2. Press and hold the Extra Rinse and Plus Steam buttons for some seconds.
3. After 3 seconds the total hours operated by the appliance are shown in the display: e.g. 1276 hours, the display shows the text Hr for 2 seconds, 12 (thousands and hundreds) for 2 seconds and 76 (tens and units).
4. To exit this mode, press any button.



If the procedure does not work (due to timeout or wrong keys combination), switch the appliance off and repeat sequence from the beginning.

8.6 Factory Defaults

This function allows to restore the factory default options. To **activate** this option follow steps below:



1. Switch the appliance on by pressing On/Off  button.
2. Press and hold the Stains/Prewash and Time Save buttons for some seconds.
3. The display will show — — — for about 5 seconds.

9. BEFORE FIRST USE



During installation or before first use you may observe some water in the appliance. This is a residual water left in the appliance after a full functional test in the factory to ensure the appliance is delivered to customers in perfect working order and is no cause for concern.

1. Make sure that all transit bolts have been removed from the appliance.
2. Make sure that the electrical power is available and the water tap is open.

3. Pour 2 litres of water into the detergent compartment marked by .
- This action activates the drain system.
4. Pour a small quantity of detergent into the compartment marked by .
 5. Set and start a programme for cotton at the highest temperature without any laundry in the drum.

This removes all possible dirt from the drum and the tub.

10. PROGRAMMES

10.1 Programme Chart



The programmes are described in this chart following the order of the selector dial from the top to the bottom.

Washing programmes

Programme	Programme description
MixLoad 69min	<p>Cotton and mixed synthetic fabrics. Ideal to wash your daily load in a short time, for a better clothes care and good cleaning already at 30°C.</p> <div style="border: 1px solid black; padding: 5px; margin-top: 10px;"> <p>The standard program duration has been developed on a laundry load of 5 kg. If you wash a smaller or a bigger load, the washing time automatically decreases or increases ensuring perfect results.</p> </div>
Eco 40-60	Low energy cycle for cottons. Decreases temperature and extends time to reach good washing results.
Cottons	White and coloured cotton fabrics. Ideal for normal and heavy soil.
Synthetics	Synthetic items or mixed fabric items. Normal soil.
Delicates	Delicate fabrics such as acrylics, viscose and mixed fabrics requiring gentler washing. Normal soil.
 Wool	Machine washable wool, hand washable wool and other fabrics with «hand washing» care symbol ¹⁾ .
20min 3kg	Cotton and synthetic items lightly soiled or worn only once.
 Steam	<p>Cotton, synthetic and mixed items. Special steam cycle without washing that can be used to prepare your dried laundry for ironing or refreshing garments worn once. This programme reduces creases, odours and relaxes the fibres. Do not use any detergent.</p> <p>When the programme is completed, quickly remove the laundry from the drum²⁾. If necessary, remove stains by washing or using localized stain removal. Steam programmes do not perform any hygienic cycle. Do not set a Steam programme with these types of items:</p> <ul style="list-style-type: none"> • Items that are not suitable for tumble drying. • Items with label "Dry clean only".

Programme	Programme description
-----------	-----------------------





Outdoor



Do not use fabric softener and make sure that there is no softener residue in the detergent dispenser.

Outdoor clothing, technical, sport fabrics, waterproof and breathable jackets, shell jackets with a removable fleece or inner insulation. The recommended laundry load is 2.0 kg.

This programme can also be used as water repellent restoring phase, specifically tailored for treating clothes with a hydrophobic coating. To perform the water repellent restoring phase, proceed as follows:

- Pour the washing detergent in the compartment .
- Pour a special water repellency restorer for fabric in the drawer compartment for fabric softener .
- Reduce the laundry load to 1.0 kg.



To further improve the water repellent restoring action, dry the laundry in a tumble dryer by setting the Outdoor drying programme (if available and if the garment care label permits tumble drying).



Hygiene

White cotton items. This high-performance wash programme combined with steam vapour, removes more than 99,99% of bacteria and viruses³⁾ keeping the temperature above 60°C throughout the washing phase; with an additional action on the fibers thanks to a vapour phase, an enhanced rinsing phase ensures a proper removal of detergent and micro-organism residues. This programme ensures also a proper reduction of pollens/allergenic items.

Rinse





All fabrics, except woollens and very delicate fabrics. Programme for rinsing and spinning the laundry. The default spin speed is the one used for cotton programmes. Reduce the spin speed accordingly to the type of laundry. If necessary, set the Extra Rinse option to add rinses. With a low spin speed the appliance performs delicate rinses and a short spin.

Spin/Drain

To spin the laundry and to drain the water in the drum. All fabrics, except woollens and delicate fabrics.

- 1) During this cycle the drum rotates slowly to ensure a gentle wash. It can seem that the drum doesn't rotate or doesn't rotate properly, but this is normal for this programme.
- 2) If you set a Steam programme with dried laundry, at the end of the cycle the laundry can be humid. Line dry the items for about 10 minutes. This programme does not remove particularly intense odour.
- 3) Tested for Staphylococcus aureus, Enterococcus faecium, Candida albicans, Pseudomonas aeruginosa and MS2 Bacteriophage in external test performed by Swisstat Testmaterialien AG in 2021 (Test Report No. 202120117).

Programme temperature, maximum spin speed and maximum load

Programme	Default temperature Temperature range	Reference spin speed Spin speed range	Maximum load
MixLoad 69min	30 °C 60 °C - 30 °C	1400 rpm 1400 rpm - 400 rpm	8.0 kg
Eco 40-60	1) 2)	1400 rpm 1400 rpm - 400 rpm	11.0 kg
Cottons	40 °C 95 °C - Cold	1400 rpm 1400 rpm - 400 rpm	11.0 kg
Synthetics	30 °C 60 °C - Cold	1200 rpm 1200 rpm - 400 rpm	5.0 kg
Delicates	30 °C 40 °C - Cold	800 rpm 1200 rpm - 400 rpm	2.0 kg
 Wool	40 °C 40 °C - Cold	1200 rpm 1200 rpm - 400 rpm	2.0 kg
20min 3kg	30 °C 40 °C - 30 °C	1200 rpm 1400 rpm - 400 rpm	3.0 kg
 Steam	-	-	2.0 kg
 Outdoor	30 °C 40 °C - Cold	1200 rpm 1200 rpm - 400 rpm	2.0 kg 3) 1.0 kg 4)
 Hygiene	60 °C	1400 rpm 1400 rpm - 400 rpm	11.0 kg
Rinse	-	1400 rpm 1400 rpm - 400 rpm	11.0 kg
Spin/Drain	-	1400 rpm 1400 rpm - 400 rpm	11.0 kg

1) According to Commission Regulation EU 2019/2023, this programme at 40 °C is able to clean normally soiled cotton laundry declared to be washable at 40 °C or 60 °C, together in the same cycle.



For the reached temperature in the laundry, the programme duration and other data, please refer to 'Consumption Values' chapter.
The most efficient programmes in terms of energy consumption are generally those that perform at lower temperatures and longer duration.

- 2)** The temperature of this programme is not visible and indicated, it is automatically set.
3) Washing programme.
4) Washing programme and water repellent phase.

10.2 Steam programmes

The Steam programmes can be used for reducing wrinkles and odours on garments (such as cottons, synthetics, mixed fabrics, including delicates) that just need to be refreshed, in a short time, avoiding washing.

The fabric fibres are relaxed and afterwards ironing becomes effortless. When the cycle is completed, quickly remove the laundry from the drum.

The cycle duration can be reduced till 15 minutes by means of the Time Save option.

DO NOT set this mode with the following type of items:

- Items that are not suitable for tumble drying.
- Items with label "Dry clean only".



Do not use any detergent!
The Steam programmes do not remove particularly intense odour and do not perform any hygienic cycle.
After the steam treatment the laundry can be humid. Hang items out for a few minutes.

The fragrance (AEG Steam Fragrance)

The AEGSteam Fragrance allows you to refresh even your delicate clothes, removing

wrinkles and adding freshness with a gentle fragrance developed exclusively by **AEG**. By refreshing your garments with steam, rather than running full wash cycles, you will keep your clothes looking and feeling new longer. You can even safely use the fragrance with Cashmere and Steam programmes - if they are available - for delicate fabrics like cashmere and wool. When treating smaller load reduce the fragrance dosage and the cycle duration: in only fifteen minutes, your clothes will regain that "just washed" feeling.

Read carefully the instructions supplied with the fragrance.

DO NOT:

- Tumble dry the garments treated with fragrance. Its benefit would evaporate.
- Use the fragrance with different purposes than those here described.
- Use the fragrance on new garments. New garments may contain residual finishing compounds which are not compatible with it.







The fragrance is available on **AEG** web shop or by authorised dealer.

10.3 Woolmark Premium Wool Care - Blue



The wool wash cycle of this machine has been tested and approved by The Woolmark Company for the washing of wool garments labelled as «hand wash» provided that the products are washed according to the instructions on the garment label and those issued by the manufacturer of this washing machine.
M2305

10.4 Options compatibility with programmes

	MixLoad 69min	Eco 40-60	Cottons	Synthetics	Delicates	Wool	20min 3kg	Steam	Outdoor	Hygiene	Rinse	Spin/Drain
Spin	■	■	■	■	■	■	■		■	■	■	
 Rinse Hold	■	■	■	■	■	■			■	■	■	
 Extra Silent			■	■	■							
 No Spin												■ ¹⁾
 Stains ²⁾			■	■						■		
 Prewash ³⁾			■	■								
Time Save ⁴⁾			■	■	■			■				
Extra Rinse	■		■	■	■				■	■	■	
Plus Steam	■		■	■						■		
Finish In	■	■	■	■	■	■	■	■	■	■	■	■

¹⁾ If you set the No Spin option, the appliance performs draining only.

²⁾ This option is not available with temperature lower than 40 °C.

³⁾ Stains and Prewash cannot be selected together.

⁴⁾ If you set the shortest duration, we recommend that you decrease the load size. It is possible to fully load the appliance, however the washing results can be less satisfactory.

Suitable detergents for washing programmes

Programme	Universal powder ¹⁾	Liquid Universal	Liquid for coloureds	Delicates woollens	Special
MixLoad 69min	--	▲	▲	--	--
Eco 40-60	▲	▲	▲	--	--
Cottons	▲	▲	▲	--	--
Synthetics	▲	▲	▲	--	--
Delicates	--	--	--	▲	▲

Programme	Universal powder ¹⁾	Liquid Universal	Liquid for coloureds	Delicates woollens	Special
Wool	--	--	--	▲	▲
20min 3kg	--	▲	▲	--	--
Outdoor	--	--	--	▲	▲
Hygiene	▲	▲	--	--	▲

1) At temperature higher than 60 °C the use of powder detergent is recommended.

▲ = Recommended

-- = Not recommended

11. DAILY USE

WARNING!

Refer to Safety chapters.

11.1 Activating the appliance

1. Connect the mains plug to the mains socket.
2. Open the water tap.
3. Press the On/Off  button for a few seconds to activate the appliance.

A short tune sounds. The appliance automatically proposes a default programme. The relevant indicator illuminates.

The display shows the default programme, Eco 40-60, cycle duration, the maximum load (for a few seconds), the default temperature, the default spin speed and the indicators of the phases making up the programme.

11.2 Loading the laundry

- Open the appliance door.
- Shake the items before you put them in the appliance.
- Put the laundry in the drum, one item at a time.

Make sure not to put too much laundry in the drum.

- Close the door firmly.

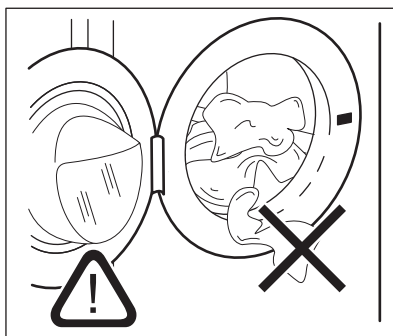



CAUTION!

- Make sure that no laundry stays between the seal and the door. There is a risk of water leakage or damage to the laundry.
- Washing heavily oiled, greasy stains or using fragrances perfume could cause damage rubber parts of the appliance.

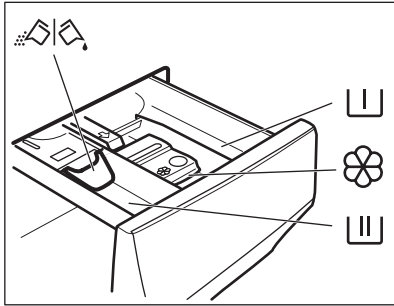
11.3 Filling the detergent and additives



- I** Compartment for prewash phase, soak programme or stain remover.
- II** Compartment for washing phase.
-  Compartment for liquid additives (fabric conditioner, starch).
- MAX** Maximum level for quantity of liquid additives.
-  Flap for powder or liquid detergent.



Always follow the instructions that you find on the packaging of the detergent products, but we recommend that you do not exceed the maximum indicated level (**MAX**). This quantity will however guarantee the best washing results.



After a washing cycle, if necessary, remove any detergent residue from the detergent dispenser.

11.4 Check the position of the flap

1. Pull out the detergent dispenser until it stops.
2. Press the lever down to remove the dispenser.
3. To use powder detergent, turn the flap up.
4. To use liquid detergent, turn the flap down .



With the flap in the position **DOWN**:

- Do not use gelatinous or thick liquid detergents.
- Do not put more liquid detergent than the limit shown on the flap.
- Do not set the prewash phase.
- Do not set the delay start function.

5. Measure out the detergent and the fabric conditioner.

6. Carefully close the detergent dispenser. Make sure that the flap does not cause a blockage when you close the drawer.

11.5 Setting a programme

1. Turn the programme dial to select the desired washing programme. The related programme indicator comes on.

The Eco 40-60 is the default proposed programme when the appliance is turned on, the one to which the information of the energy label relates.

The indicator of the Start/Pause  button flashes.

The display shows an indicative programme duration, the maximum declared load for the set programme (only for a few seconds), the default temperature, the default spin speed and the washing phase indicators (when available).

2. To change the temperature and/or the spin speed, touch the related buttons.
3. If desired, set one or more options by touching the related buttons. The related indicators come on in the display and the given information changes accordingly.



In case a selection is **not possible** an acoustic signal sounds.

11.6 Starting a programme

Touch the Start/Pause  button to start the programme.

The related indicator stops flashing and stays on.



The programme starts, the door is locked.

The display shows the indicator .



The drain pump can operate shortly before the appliance fills water.

11.7 Starting a programme with the Finish In option

1. Touch this repeatedly until the display shows the desired time within the programme should end. The indicator  comes on.
2. Touch the Start/Pause  button. The drum starts rotating to perform the ProSense estimation, if foreseen in the selected programme.
3. The appliance starts the countdown to the end of the programme and the programme will start at the right moment for ending at the time set through this option.

To change or cancel this option:

1. Switch the appliance off by means of the On/Off  button.
2. Switch the appliance on again.
3. Set the programme again.

11.8 The ProSense load detection



ProSense



The programme duration in the display is referred to a **medium/high load**.

After setting a washing programme, the **ProSense**  icon lights up on the display if the programme supports it.

After touching the Start/Pause  button, the ProSense starts the laundry load detection:

1. The appliance detects the load in the first 30 seconds: the indicator  flashes, the **ProSense**  bars under the  icon move back and forth and the drum rotates shortly.
2. When the drum stops rotating, the display shows the new programme duration, that could increase or decrease, adjusted accordingly the load detected, the number of bars indicates the load in

quarter (from 1 to 4, 4 bars in case of overload), the maximum declared load indicator comes on again. After further 30 seconds, the water filling starts.



In case of **drum overload**, the maximum declared load indicator comes on again with the **MAX** indicator blinking. In this case, during these 30 seconds, it is possible to pause the appliance and remove the exceeding garments. Once removed the exceeding garments, touch the Start/Pause  button to start the programme again. The ProSense phase can be repeated up to three times (see point 1).

Important! If the laundry amount will not be reduced, the washing programme starts anyway, despite the overload. In this case, it will be not possible to guarantee the best washing results.



About 20 minutes after the programme start, the programme duration could be adjusted again depending on the capacity of water absorption of the fabrics.



The ProSense detection is carried out with complete washing programmes only (no skipping phase selected).



The ProSense is not available with some programmes, such as Wool, programmes with short cycles and without washing phase.



In certain programmes the duration of cycle could be the same for different load size, but water and energy consumption are anyway tailored made to achieve best results.

11.9 Programme phase indicators

When the programme starts the indicator of the running phase flashes and the other phase indicators are steady on.

E.g. the washing or pre wash phase is

running: 

When the phase ends the relevant indicator stops flashing and is steady on. The next phase indicator starts flashing.

E.g. the rinse phase is running: 



If you select the Plus Steam the steam phase indicators come on.

The steam phase is running: 



The anti-crease phase is running: 

11.10 Interrupting a programme and changing the options

When the programme is running, you can change **only some** options:

1. Touch the Start/Pause  button. The related indicator flashes.
2. Change the options. The given information in the display changes accordingly.
3. Touch the Start/Pause  button again. The washing programme continues.

11.11 Cancelling a running programme

1. Press the On/Off  button to cancel the programme and to deactivate the appliance.
 2. Press the On/Off  button again to activate the appliance.
- Now, you can set a new washing programme.



If the ProSense phase is already carried out and the water filling is already started, the new programme starts **without repeating the ProSense phase**. The water and the detergent are not drained out in order to avoid waste. The display shows the maximum duration of the programme, updating it about 20 minutes after the starting of the new programme.



11.12 Opening the door - Adding garments



While a programme or the delay start operates, the appliance door is locked.



If the temperature and level of the water in the drum are too high and/or the drum still rotates you cannot open the door.

You can easily open the door for adding or removing some items when the icon  is lighted on.

1. Touch the Start/Pause  button. In the display the related door lock indicator goes off.
2. Open the appliance door. If necessary, add or remove the items.
3. Close the door and touch the Start/Pause  button.

The programme or the delay start continues. When the icon  goes off, the door can be opened when the programme is complete, or set spinning or draining programme/option and than press Start/Pause  button.

11.13 End of the programme

When the programme has finished, the appliance stops automatically. The acoustic signals operate (if they are active).

In the display all washing phase indicators become steady and the time area shows .

The indicator of the Start/Pause  button goes off.

The door unlocks and the indicator  goes off.

1. Press the On/Off  button to deactivate the appliance.

After five minutes from the end of the programme, the energy saving function automatically deactivates the appliance.











When you activate the appliance again, it proposes Eco 40-60 as default programme. Turn the programme dial to set a new cycle.



2. Remove the laundry from the appliance.
3. Make sure that the drum is empty.
4. Keep the door and the detergent dispenser slightly ajar to prevent mildew and odours.
5. Close the water tap.



11.14 Draining water out after end of cycle

If you have chosen a programme or an option that does not empty out the water of the last rinse, the programme is completed, but:

- The display shows the indicator , the option indicator  or  and the door locked indicator . The indicator of the running phase  flashes.
 - The drum still turns at regular intervals to prevent the creases in the laundry.
 - The door stays locked.
 - You must drain the water to open the door:
1. If necessary, touch the Spin button to decrease the spin speed proposed by the appliance.
 2. Touch the  button:
 - If you have set , the appliance drains the water and spins.

- If you have set , the appliance only drains the water.

The option indicator  or  goes off, while the indicator  flashes and then goes off.

3. When the programme is completed and the door locked indicator  goes off, you can open the door.
4. Press the On/Off  button a few seconds to deactivate the appliance.



In any case, the appliance empties the water out automatically after approximately 18 hours.

11.15 Stand-by option

The Stand-by function automatically deactivates the appliance to decrease the energy consumption when:

- You do not use the appliance for 5 minutes before you touch the Start/Pause  button.

Press the On/Off  button to activate the appliance again.

- After 5 minutes from the end of the washing programme.

Press the On/Off  button to activate the appliance again.

The appliance proposes Eco 40-60 as default programme. Turn the programme dial to set a new cycle.



If you set a programme or an option that ends with water in the drum, the Stand-by function **doesn't deactivate** the appliance to remind you to drain the water.

12. CARE AND CLEANING



WARNING!

Refer to Safety chapters.

12.1 Periodic cleaning schedule

Periodic cleaning helps to extend the life of your appliance.

After each cycle, keep the door and the detergent dispenser slightly open to get air circulation and dry the humidity inside the appliance.

If the appliance is not used for a long time: close the water tap and unplug the appliance.

Indicative periodic cleaning schedule:

Descaling	Twice a year
Maintenance wash	Once a month
Clean door seal	Every two months
Clean drum	Every two months
Clean detergent dispenser	Every two months
Clean drain pump filter	Twice a year
Clean the inlet hose and the valve filter	Twice a year

12.2 Removing foreign objects



Make sure that pockets are empty and all loose elements are tied up before running your cycle.

Remove any foreign objects (such as metal clip, buttons, coins, etc) that you may find in the door seal, the filters and the drum. Refer to "Door seal with double lip trap", "Cleaning the drum", "Cleaning the drain pump" and "Cleaning the inlet hose and the valve filter" paragraphs. Be careful with curtains. Remove the hooks and put the curtains in a washing bag or pillowcase. If necessary, please contact the Authorised Service Centre.

12.3 External cleaning

Clean the appliance with mild soap and warm water only. Fully dry all the surfaces.

Do not use a scouring pads or any scratching material.



CAUTION!

Do not use alcohol, solvents or chemical products.



CAUTION!

Do not clean the metal surfaces with chlorine-based detergent.

12.4 Descaling



If the water in your area is hard or medium hard, we recommend that you use a water softener for washing machines (descaling occasionally).

Regularly examine the drum to check for limescale.



Always follow the instructions that you find on the packaging of the product.

12.5 Maintenance wash

The repeated and prolonged use of low temperature and short programmes can cause detergent deposits, fluff residues, bacterial growth and biofilm formation inside the drum and the tub. This could generate bad odours and mildew.

To eliminate these deposits and hygienize the inner part of the appliance, run a maintenance wash at least once a month:

1. Remove all laundry from the drum.
2. Run a cotton programme with the highest temperature with a small quantity of powder detergent or, if available, run the Machine Clean programme.

12.6 Door seal

This appliance is designed with a **self cleaning draining system**, allowing light fluff fibers that fall off the clothes to be drained out with the water. Regularly examine the seal and if necessary clean as described in the following diagram. Coins, buttons, other small items can be recovered at the end of the cycle.

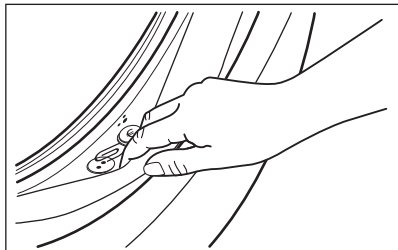

Clean it when needed, using ammonia cream cleanser agent without scratching the seal surface.



Always obey the instructions that you find on the packaging of the product.

12.7 Cleaning the drum

Regularly examine the drum to prevent unwanted deposits.

Rust deposits in the drum may occur due to rusting foreign body in the washing or tap water containing iron

Clean the drum with special products for stainless steel.



Always follow the instructions that you find on the packaging of the product. Do not clean the drum with acidic descaling products, scouring products containing chlorine or iron or steel wool.

For a thorough clean:

1. Clean the drum with special products for stainless steel.



Always follow the instructions that you find on the packaging of the product.

2. Remove all laundry from the drum.
3. Run a short cotton programme at high temperature with empty drum and with a small quantity of powder detergent or, if available, run the Machine Clean programme. If your appliance can be connected to Wi-Fi, the special programme Machine Clean is also downloadable through the APP.

4. Add a manually small quantity of powder detergent or a specific product into the empty drum, in order to rinse out any left residues.



Occasionally, at the end of a cycle the display may show the icon : this is a recommendation to perform the "drum cleaning". Once the drum cleaning has been performed, the icon disappears.

12.8 Cleaning the detergent dispenser

To prevent possible deposits of dried detergent or clotted fabric softener and/or formation of mould in the detergent dispenser drawer, every two months carry out the following cleaning procedure how explained in the following diagrams:

1. Open the drawer. Press the catch downwards as indicated in the picture and pull it out.

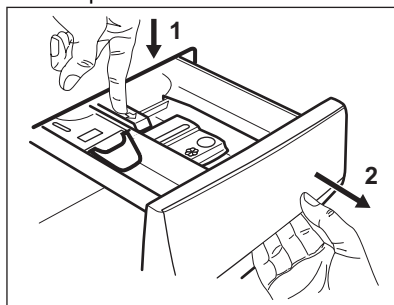

2. Remove the top part of the additive compartment to aid cleaning. Make sure that all detergent residue is removed from the upper and lower part of the recess. Use a small brush to clean the recess.

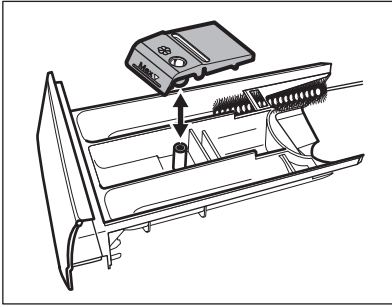

3. Flush the detergent drawer out under running warm water to remove any traces of accumulated detergent. After cleaning, replace the top part in its position.

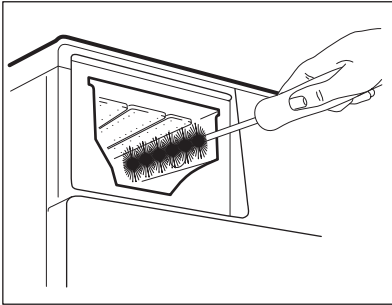

4. Insert the detergent drawer into the guide rails and close it. Run the rinsing programme without any clothes in the drum.

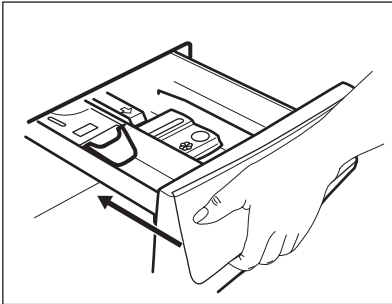

12.9 Cleaning the drain pump filter

⚠ WARNING!

Disconnect the mains plug from the mains socket.



Regularly check the drain pump filter and make sure that it is clean.

Clean the drain pump filter if:

- The appliance does not drain the water.
- The drum does not turn.
- The appliance makes an unusual noise because of the blockage of the drain pump.
- The display shows the alarm code *E20*.

⚠ WARNING!

- Do not remove the filter while the appliance operates.
- Do not clean the pump if the water in the appliance is hot. Wait until the water cools down

Proceed as described in following diagrams to clean the pump filter:

1. Open the pump cover.

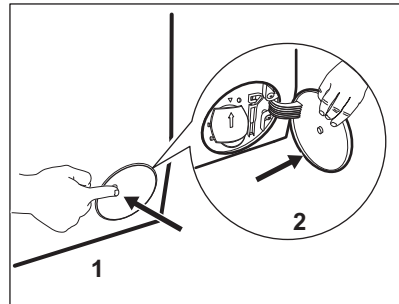

2. Place a suitable bowl below the drain pump access to collect the water that flows out.
3. Open the chute downwards. Always keep a rag nearby to dry up any water spillages when removing the filter.

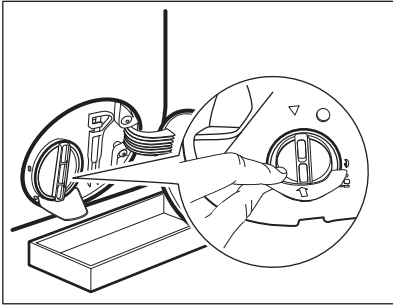

4. Turn the filter 180 degrees in anti-clockwise direction to open it, without removing. Let the water flow out.

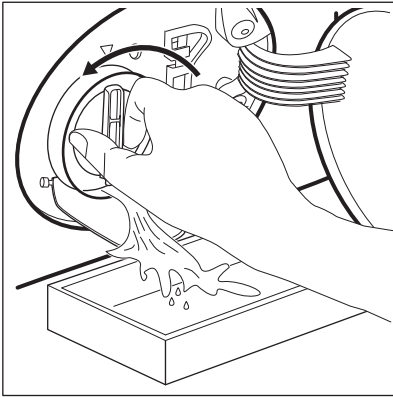

5. When the bowl is full of water, turn the filter back and empty the container.
 6. Repeat the steps 4 and 5 until the water stops to flow out.
 7. Turn the filter anti-clockwise to remove it.

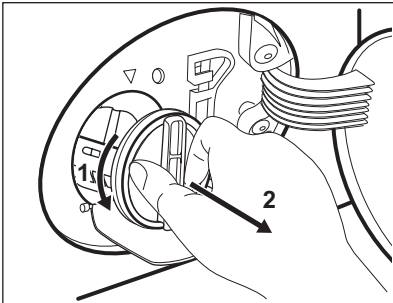

8. If it is necessary, remove fluff and objects from the filter recess.
 9. Make sure that the impeller of the pump can rotate. If it does not rotate, contact the Authorised Service Centre.

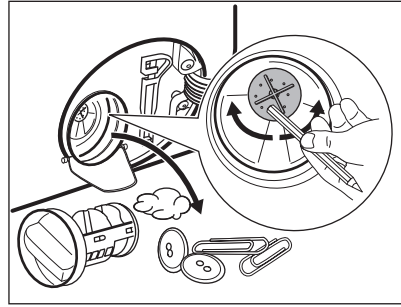

10. Clean the filter under the water tap.

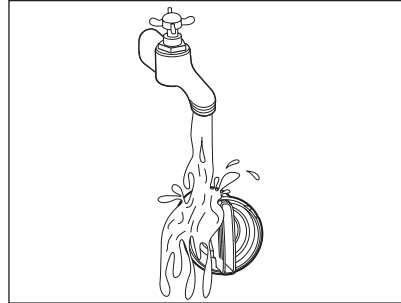

11. Put the filter back into the special guides by turning it clockwise. Make sure that you tighten the filter correctly to prevent leakages.

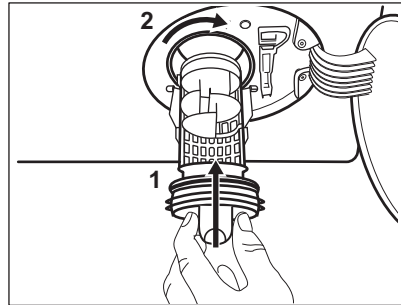

12. Close the pump cover.

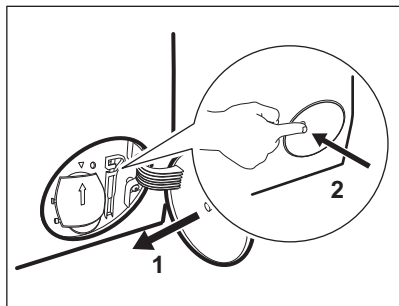

When you drain the water with the emergency drain procedure, you must activate the drain system again:

- a. Put 2 litres of water in the main wash compartment of the detergent dispenser.
- b. Start the programme to drain the water.

12.10 Cleaning the inlet hose and the valve filter

It is recommended to clean both the filters of the inlet hose and valve twice a year to remove any deposit, collected over the time. Proceed as described in following diagrams to clean filters:

1. Remove the inlet hose from the tap and clean the filter.

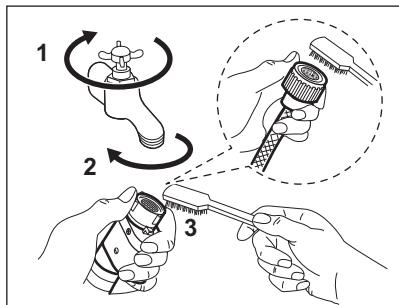

2. Remove the inlet hose from the appliance by loosening the ring nut.

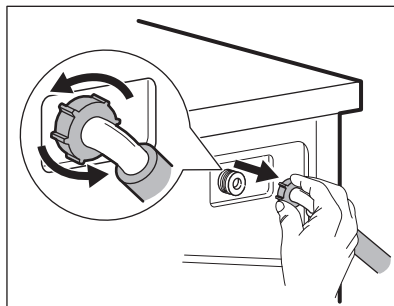

3. Clean the valve filter on the back of the appliance with a toothbrush.

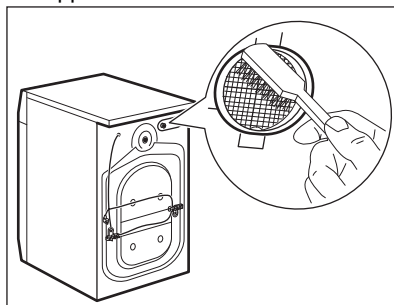

4. When you reconnect the hose to the back of the appliance, turn it left or right (not in vertical position) depending on the position of your water tap.

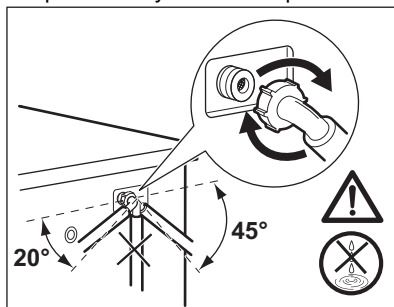

12.11 Emergency drain

If the appliance cannot drain the water, carry out the same procedure, described in 'Cleaning the drain pump' paragraph. If necessary, clean the pump.

When you drain the water with the emergency drain procedure, you must activate the drain system again:

1. Put 2 litres of water in the main wash compartment of the detergent dispenser.
2. Start the programme to drain the water.

12.12 Frost precautions

If the appliance is installed in an area where the temperature can reach the values around 0° C or drop below, remove the remaining water from the inlet hose and the drain pump.

1. Disconnect the mains plug from the mains socket.
2. Close the water tap.
3. Put the two ends of the inlet hose in a container and let the water flow out of the hose.

4. Empty the drain pump. Refer to the emergency drain procedure.
5. When the drain pump is empty, install the inlet hose again.

 **WARNING!**

Make sure that the temperature is higher than 0 °C before you use the appliance again.

The manufacturer is not responsible for damages caused by low temperatures.

13. TROUBLESHOOTING

 **WARNING!**

Refer to Safety chapters.

13.1 Alarm Codes and Possible failures

The appliance does not start or it stops during operation. First try to find a solution to the problem (refer to the tables).

 **WARNING!**

Deactivate the appliance before carrying out any check.

With some problems, the display shows an alarm code and the Start/Pause  button may flash continuously:

 If the appliance is overloaded, remove some items from the drum and/or keep pressed the door while touching the Start/Pause button until the indicator  stops flashing (see the picture below).

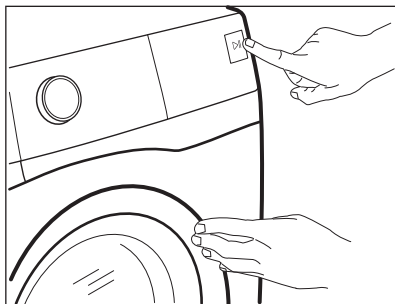

Problem	Possible solution
<p>E 10 The appliance does not fill with water properly.</p>	<ul style="list-style-type: none"> • Make sure that the water tap is open. • Make sure that the pressure of the water supply is not too low. For this information, contact your local water authority. • Make sure that the water tap is not clogged. • Make sure that the inlet hose has no kinks, damages or bends. • Make sure that the connection of the water inlet hose is correct. • Make sure that the filter of the inlet hose and the filter of the valve are not clogged. Refer to 'Care and cleaning'.
<p>E20 The appliance does not drain the water.</p>	<ul style="list-style-type: none"> • Make sure that the sink spigot is not clogged. • Make sure that the drain hose has no kinks or bends. • Make sure that the drain filter is not clogged. Clean the filter, if necessary. Refer to "Care and cleaning". • Make sure that the connection of the drain hose is correct. • Set the drain programme if you set a programme without drain phase. • Set the drain programme if you set an option which ends with water in the tub.
<p>E40 The appliance door is open or not closed correctly.</p>	<ul style="list-style-type: none"> • Make sure that the door is properly closed.
<p>E9 1 Internal fail. No communication between electronic elements of the appliance.</p>	<ul style="list-style-type: none"> • The programme was not finished properly or the appliance stopped too early. Switch the appliance off and on again. • If the alarm code appears again, contact the Authorised Service Centre.
<p>EHO The mains supply is unstable.</p>	<ul style="list-style-type: none"> • Wait until mains supply is stable.

EFO

The anti-flood device is on.

- Disconnect the appliance and close the water tap. Contact the Authorised Service Centre.
-

If the display shows other alarm codes, deactivate and activate the appliance. If the problem continues, contact the Authorised Service Centre. In case of different problem with the appliance check the table below for possible solutions.

Problem	Possible solution
The programme does not start.	<ul style="list-style-type: none">• Make sure that the mains plug is connected to the mains socket.• Make sure that the appliance door is closed.• Make sure that there is no damaged fuse in the fuse box.• Make sure that the Start/Pause  has been touched.• If the delay start is set, cancel the setting or wait for the end of countdown.• Deactivate the Child Lock function if it is on.• Check the position of the knob on the selected programme.
The appliance fills with water and drains immediately.	<ul style="list-style-type: none">• Make sure that the drain hose is in the correct position. The hose may be positioned too low. Refer to "Installation instruction".
The spin phase does not operate or the washing cycle lasts longer than usual.	<ul style="list-style-type: none">• Set the spin programme.• Make sure that the drain filter is not clogged. Clean the filter, if necessary. Refer to "Care and cleaning".• Adjust manually the items in the tub and start the spin phase again. This problem may be caused by balance problems.
There is water on the floor.	<ul style="list-style-type: none">• Make sure that the couplings of the water hoses are tight and there is not water leakages.• Make sure that the water inlet hose and the drain hose have no damages.• Make sure you use the correct detergent and the correct quantity of it.
You cannot open the appliance door.	<ul style="list-style-type: none">• Make sure that a washing programme that ends with water in tub, has not been selected.• Make sure that the washing programme is finished.• Set the drain or the spin programme if there is water in the drum.• Make sure that the appliance receives electrical power.• This problem may be caused by a failure of the appliance. Contact the Authorised Service Centre. <p>If you need to open the door, please read carefully "Emergency door opening".</p>
The appliance makes an unusual noise and vibrates.	<ul style="list-style-type: none">• Make sure the levelling of the appliance is correct. Refer to "Installation instruction".• Make sure that the packaging and/or the transit bolts are removed. Refer to "Installation instruction".• Add more laundry in the drum. The load may be too small.
The programme duration increases or decreases during programme execution.	<ul style="list-style-type: none">• The ProSense Technology is able to adjust the programme duration according to the type and the laundry load size. Refer to "The ProSense Technology load detection" in "Daily Use" chapter.

Problem	Possible solution
The washing results are not satisfactory.	<ul style="list-style-type: none"> • Increase the detergent quantity or use a different detergent. • Use special products to remove the stubborn stains before you wash the laundry. • Make sure that you set the correct temperature. • Decrease the laundry load.
Too much foam in the drum during the washing cycle.	<ul style="list-style-type: none"> • Reduce the quantity of detergent or the number of tablets or single-dose detergents.
After the washing cycle, there are some detergent residues in the dispenser drawer.	<ul style="list-style-type: none"> • Make sure that the flap is in the correct position (UP for powder detergent - DOWN for liquid detergent). • Make sure you have used the detergent dispenser according the indications given in this user manual.

After the check, activate the appliance. The programme continues from the point of interruption.

If the problem occurs again, contact the Authorised Service Centre.

The necessary data for the service centre are on the rating plate.

13.2 Emergency door opening

In case of power failure or functioning failure the appliance door remains locked. The washing programme continues when the power is restored. If the door remains locked in case of failure, it is possible to open it using the emergency unlock function.

Before opening the door:

CAUTION!

Risk of burns! Make sure that the water temperature is not too high and the laundry is not hot. If necessary, wait until they cool down.

CAUTION!

Risk of injury! Make sure that the drum is not rotating. If necessary, wait until the drum stops rotating.



Make sure that the water level inside the drum is not too high. If necessary, proceed with an emergency drain (refer to «Emergency drain» in «Care and cleaning» chapter).

To open the door, proceed as follows:

1. Press the On/Off  button to switch the appliance off.
2. Disconnect the mains plug from the mains socket.
3. Open the filter flap.
4. Pull the emergency unlock trigger downward once. Pull it downward once again, keep it tensed and, in the meanwhile, open the appliance door.

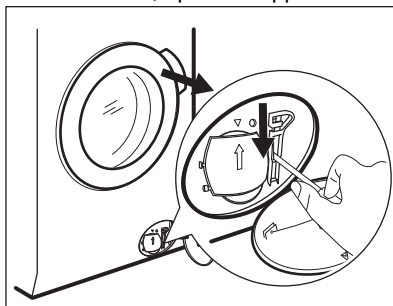

5. Take out the laundry and then close the appliance door.
6. Close the filter flap.

14. CONSUMPTION VALUES

14.1 Comment



The QR code on the energy label supplied with the appliance provides a web link to the information related to the performance of the appliance in the EU EPREL database. Keep the energy label for reference together with the user manual and all other documents provided with this appliance.

It is also possible to find the same information in EPREL using the link <https://eprel.ec.europa.eu> and the model name and product number that you find on the rating plate of the appliance.



Values and programme duration may differ depending on different conditions (e.g. room temperature, water temperature and pressure, load size and type of laundry, supply voltage) and also if you change the default setting of a programme.

14.2 According to Commission Regulation Eu 2019/2023

Eco 40-60 programme	kg	kWh	Litres	hh:mm	% 1)	°C	rpm ²⁾
Full load	11.0	0.665	74.0	03:59	53.00	32.0	1351
Half load	5.5	0.430	54.0	02:59	53.00	27.0	1351
Quarter load	3.0	0.185	36.0	02:59	54.00	23.0	1351

1) Remaining moisture at the end of the spinning phase. The higher is the spin speed, the higher is the noise and the lower is the remaining moisture.

2) Maximum spin speed.

Power consumption in different modes

Off (W)	Stand-by (W)	Delay start (W)
0.50	0.50	4.00

Time to Off/Standby mode is 15 minutes maximum.

14.3 Common programmes



These values are indicative only.

Programme	kg	kWh	Litres	hh:mm	% 1)	°C	rpm ²⁾
Cottons ³⁾ 95°C	11.0	3.250	105.0	03:50	52.00	85.0	1400
Cottons 60°C	11.0	2.200	100.0	03:40	52.00	55.0	1400
Cottons ⁴⁾ 20°C	11.0	0.350	100.0	03:20	52.00	20.0	1400
Synthetics 40°C	5.0	0.900	65.0	02:35	35.00	40.0	1200
Delicates ⁵⁾ 30°C	2.0	0.350	55.0	01:05	35.00	30.0	1200
Wool 30°C	2.0	0.300	70.0	01:15	30.00	30.0	1200

1) Remaining moisture at the end of the spinning phase. The higher is the spin speed, the higher is the noise and the lower is the remaining moisture.

2) Reference indicator of the spin speed.

3) Suitable for washing heavily soiled textiles.

4) Suitable for washing lightly soiled cottons, synthetic and mixed fabrics.

5) It also performs as quick washing cycle for lightly soiled laundry.

15. QUICK GUIDE

15.1 Daily use

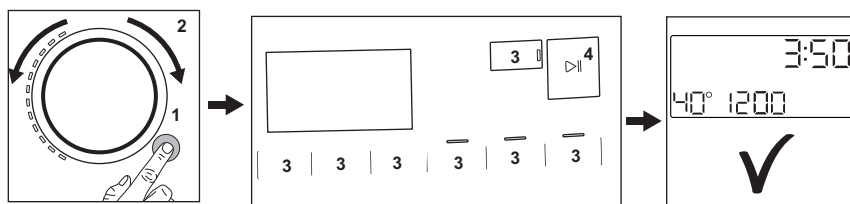

- Connect the mains plug to the mains socket.
- Open the water tap.
- Push the **On/Off** (1) button to turn the appliance on (1).
- Turn the programme dial to set the desired programme (2).
- Set the desired options by means of the corresponding touch buttons (3).
- Put the laundry in the drum, one item a time without exceeding the maximum

suggested load. Close the door and make sure that no laundry stays between the seal and the door.

- Pour the detergent and other treatment in the proper compartment of the detergent dispenser.
- To start the programme, touch the **Start/Pause** (4) button.
- The appliance starts.
- At the end of the programme, remove the laundry.

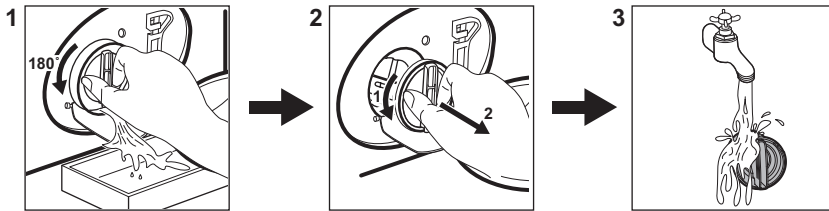

- Push the **On/Off**  button to turn the appliance off.

15.2 Cleaning the drain pump filter



Clean the filter regularly and, especially, if the alarm code **E20** appears on the display.

15.3 Programmes

Programmes	Load	Product description
MixLoad 69min	8.0 kg	Cotton and synthetic items. This programme ensures a good washing performance in a short time. The standard program duration has been developed on a laundry load of 5 kg. If you wash a smaller or a bigger load, the washing time automatically decreases or increases ensuring perfect results.
Eco 40-60	11.0 kg	Low energy cycle for cottons. Decreases temperature and extends time to reach good washing results.
Cottons	11.0 kg	White and coloured cotton fabrics. Ideal for normal and heavy soil.
Synthetics	5.0 kg	Synthetic items or mixed fabric items.
Delicates	2.0 kg	Delicate fabrics such as acrylics, viscose, polyester items.
 Wool	2.0 kg	Machine washable wool, hand washable wool and delicates.
20min 3kg	3.0 kg	Cotton and synthetic lightly soiled items or once worn items.
 Steam	2.0 kg	Cotton and synthetic items that need to de-wrinkle.
 Outdoor	2.0 kg ¹⁾ 1.0 kg ²⁾	Modern outdoor sporting garments.

Programmes	Load	Product description
 Hygiene	11.0 kg	White cotton items. This programme removes more than 99,99% of bacteria and viruses ³⁾ . It also ensure a proper reduction of allergens.
Rinse	11.0 kg	All fabrics, except woollens and very delicate fabrics. Programme for rinsing and spinning.
Spin/Drain	11.0 kg	To spin the laundry and to drain the water in the drum. All fabrics, except woollens and delicate fabrics.

1) Washing programme.

2) Washing programme and water repellent phase.

3) Tested for Staphylococcus aureus, Enterococcus faecium, Candida albicans, Pseudomonas aeruginosa and MS2 Bacteriophage in external test performed by Swisstat Testmaterialien AG in 2021 (Test Report No. 202120117).

Loading the appliance **to the maximum capacity indicated** for each programmes

helps to reduce energy and water consumption.

Suitable detergents for washing programmes

Programme	Universal powder ¹⁾	Liquid Universal	Liquid for coloureds	Delicates woollens	Special
MixLoad 69min	--	▲	▲	--	--
Eco 40-60	▲	▲	▲	--	--
Cottons	▲	▲	▲	--	--
Synthetics	▲	▲	▲	--	--
Delicates	--	--	--	▲	▲
Wool	--	--	--	▲	▲
20min 3kg	--	▲	▲	--	--
Outdoor	--	--	--	▲	▲
Hygiene	▲	▲	--	--	▲

1) At temperature higher than 60 °C the use of powder detergent is recommended.

▲ = Recommended

-- = Not recommended

15.4 Detergent type and quantity.

- Use only detergents and other treatments specially made for washing machines.

First, follow these generic rules:

- powder detergents (also tablets and single-dose detergents) for all types of fabric, excluding delicate. Prefer powder detergents containing bleach for whites and laundry sanitization,

- liquid detergents (also single-dose detergents), preferably for low temperature wash programmes (60 °C max) for all types of fabric, or special ones for woollens only.
- Do not mix different types of detergents.
- Use less detergent if:
 - you are washing a small load,
 - the laundry is lightly soiled,
 - there is large amounts of foam during washing.
- When using detergent tabs or pods, always put them inside the drum, not in

the detergent dispenser and follow the manufacturer's recommendations.

Insufficient detergent may cause:

- unsatisfactory washing results,
- the wash load to turn grey,
- greasy clothes,
- mould in the appliance.

Excessive detergent may cause:

- sudsing,
- reduced washing effect,
- inadequate rinsing,
- a greater impact for the environment.

15.5 Periodic cleaning schedule

Periodic cleaning helps to extend the life of your appliance.

After each cycle, keep the door and the detergent dispenser slightly open to get air circulation and dry the humidity inside the appliance.

If the appliance is not used for a long time: close the water tap and unplug the appliance.

Indicative periodic cleaning schedule:

Descaling	Twice a year
Maintenance wash	Once a month
Clean door seal	Every two months
Clean drum	Every two months
Clean detergent dispenser	Every two months
Clean drain pump filter	Twice a year
Clean the inlet hose and the valve filter	Twice a year

Regularly examine the drum to check for limescale. We recommend to run a cycle with

empty drum and a descaling product occasionally.

Removing foreign objects



Make sure that pockets are empty and all loose elements are tied up before running your cycle.

Remove any foreign objects (such as metal clip, buttons, coins, etc) that you may find in the door seal, the filters and the drum. If necessary, please contact the Authorised Service Centre.

Door seal

This appliance is designed with a **self cleaning draining system**, allowing light fluff fibers that fall off the clothes to be drained out with the water. Regularly examine the seal and if necessary clean as described in the following diagram. Coins, buttons, other small items can be recovered at the end of the cycle.

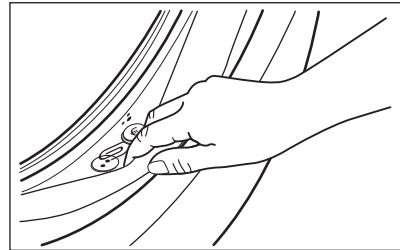

Clean it when needed, using ammonia cream cleanser agent without scratching the seal surface.

If it is necessary, remove fluff and objects from the filter recess.

16. ENVIRONMENTAL CONCERNS

Recycle materials with the symbol . Put the packaging in relevant containers to recycle it. Help protect the environment and human health by recycling waste of electrical and electronic appliances. Do not dispose of

appliances marked with the symbol with the household waste. Return the product to your local recycling facility or contact your municipal office.

Bem-vindo(a) à AEG! Obrigado por escolher o nosso aparelho.



No nosso esforço para sermos sustentáveis, estamos a reduzir os ativos de papel e a disponibilizar manuais do utilizador completos online. Aceda ao seu manual do utilizador completo em aeg.com/manuals



Obtenha conselhos de utilização, brochuras, resolução de problemas, informações sobre assistência e reparações em aeg.com/support



Adquira acessórios, consumíveis e peças de substituição originais para o seu aparelho em aeg.com/shop

Sujeito a alterações sem aviso prévio.

ÍNDICE

1. INFORMAÇÕES DE SEGURANÇA.....	87
2. INSTRUÇÕES DE SEGURANÇA.....	89
3. DESCRIÇÃO DO PRODUTO	91
4. INFORMAÇÃO TÉCNICA	93
5. INSTALAÇÃO	93
6. PAINEL DE COMMANDOS	98
7. SELETOR E BOTÕES	101
8. DEFINIÇÕES	103
9. ANTES DA PRIMEIRA UTILIZAÇÃO.....	105
10. PROGRAMAS	105
11. UTILIZAÇÃO DIÁRIA	111
12. MANUTENÇÃO E LIMPEZA	116
13. RESOLUÇÃO DE PROBLEMAS	121
14. VALORES DE CONSUMO.....	125
15. GUIA RÁPIDO	127
16. PREOCUPAÇÕES AMBIENTAIS.....	130

1. ⚠ INFORMAÇÕES DE SEGURANÇA



Antes de instalar e utilizar este aparelho, leia atentamente as instruções fornecidas.

O fabricante não poderá ser responsabilizado por ferimentos ou danos resultantes de instalação ou utilização incorretas. Guarde sempre as instruções em local seguro e acessível para consultar no futuro.

1.1 Segurança de crianças e pessoas vulneráveis

- Este aparelho pode ser utilizado por crianças com 8 anos de idade ou mais velhas e por pessoas com capacidades físicas, sensoriais ou mentais reduzidas ou falta de experiência e conhecimento se forem supervisionadas ou instruídas no que respeita à utilização do aparelho de uma forma segura e compreenderem os perigos envolvidos.
- É necessário manter as crianças entre 3 e 8 anos de idade e pessoas com incapacidades muito extensas e complexas afastadas do aparelho, a menos que sejam constantemente vigiadas.
- É necessário manter as crianças com menos de 3 anos de idade afastadas do aparelho, a menos que sejam constantemente vigiadas.
- As crianças devem ser vigiadas para garantir que não brincam com o aparelho.
- Mantenha todos os materiais de embalagem fora do alcance das crianças e elimine-os de forma apropriada.
- Mantenha os detergentes fora do alcance das crianças.
- Mantenha as crianças e os animais domésticos afastados do aparelho quando a porta estiver aberta.
- Se o aparelho tiver um dispositivo de segurança para crianças, recomendamos que o ative.
- A limpeza e a manutenção básica do aparelho não devem ser efetuadas por crianças sem supervisão.

1.2 Segurança geral

- Este aparelho destina-se apenas à lavagem de roupa doméstica, lavável à máquina.
- Este aparelho foi concebido unicamente para utilização doméstica num ambiente interior.
- Este aparelho pode ser utilizado em escritórios, quartos de hóspedes de hotéis, quartos de hóspedes de pousadas, casas de hóspedes de turismo rural e outros alojamentos semelhantes onde tal utilização não exceda os níveis de utilização doméstica (médios).

- Não altere as especificações deste aparelho.
- A carga máxima do aparelho é 11.0 kg. Não exceda a carga máxima para cada programa (consulte o capítulo "Programas").
- A pressão da água fornecida tem de estar entre um mínimo de 0,5 bar (0,05 MPa) e um máximo de 10 bar (1,0 MPa).
- A abertura de ventilação na base não deve ficar obstruída por carpete, tapete ou qualquer outro revestimento do piso.
- O aparelho deve ser ligado à rede de abastecimento de água com as mangueiras novas fornecidas com o aparelho ou com mangueiras novas fornecidas por um Centro de Assistência Técnica Autorizado.
- Não é permitido reutilizar uma mangueira antiga.
- Se o cabo de alimentação elétrica estiver danificado, deve ser substituído pelo fabricante, por um Centro de Assistência Técnica Autorizado ou por uma pessoa igualmente qualificada, para evitar perigos elétricos.
- Antes de qualquer operação de manutenção, desative o aparelho e desligue a ficha da tomada elétrica.
- Não utilize jatos de água e/ou vapor a alta pressão para limpar o aparelho.
- Limpe o aparelho com um pano húmido. Utilize apenas detergentes neutros. Não utilize produtos abrasivos, esfregões abrasivos, solventes ou objetos metálicos.

2. INSTRUÇÕES DE SEGURANÇA

2.1 Instalação



A instalação deve cumprir com as regulamentações nacionais relevantes.

- Retire todos os materiais de embalagem e os parafusos de transporte incluindo bucha de borracha com espaçador de plástico.
- Guarde os parafusos de fixação para transporte num local seguro. Se o aparelho for transportado no futuro, é

necessário instalar os parafusos para bloquear o tambor e evitar danos no interior do aparelho.

- Tenha sempre cuidado quando deslocar o aparelho porque ele é pesado. Utilize sempre luvas de proteção e calçado fechado.
- Siga as instruções de instalação fornecidas com o aparelho.
- Não instale nem utilize o aparelho se estiver danificado.
- Não instale nem utilize o aparelho em locais onde a temperatura seja inferior a 0

°C ou onde fique exposto às condições meteorológicas.

- O piso onde instala o aparelho deve ser plano, estável, resistente ao calor e estar limpo.
- Certifique-se de que existe circulação de ar entre o aparelho e o piso.
- Quando o aparelho estiver colocado na sua posição definitiva, verifique se está corretamente nivelado, com a ajuda de um nível de bolha. Se não estiver, regule os pés até ficar nivelado.
- Não instale o aparelho diretamente sobre um ralo de escoamento no chão.
- Não pulverize água sobre o aparelho e não o exponha a humidade excessiva.
- Não instale o aparelho em locais onde a porta do aparelho não possa ser aberta na totalidade.
- Não coloque um recipiente fechado debaixo do aparelho para recolher eventuais fugas de água. Contacte um Centro de Assistência Técnica Autorizado para saber quais são os acessórios que pode utilizar.

2.2 Ligação elétrica

AVISO!

Risco de incêndio e choque elétrico.

- AVISO: Este aparelho foi concebido para ser instalado/ligado com ligação à terra no edifício.
- Utilize sempre uma tomada devidamente instalada e à prova de choques elétricos.
- Certifique-se de que os parâmetros indicados na placa de características são compatíveis com as características da alimentação eléctrica.
- Não utilize adaptadores de tomadas duplas ou triplas, nem cabos de extensão.
- Certifique-se de que não danifica a ficha o cabo de alimentação eléctrica. Se for necessário substituir o cabo de alimentação, esta operação deve ser efectuada pelo nosso Centro de Assistência Técnica.
- Ligue a ficha à tomada elétrica apenas no final da instalação. Certifique-se de que a ficha fica acessível após a instalação.

- Não toque no cabo de alimentação ou na ficha de alimentação com as mãos molhadas.
- Não puxe o cabo de alimentação para desligar o aparelho. Puxe sempre a ficha.

2.3 Ligação à rede de abastecimento de água

- A água fornecida não pode exceder os 25°C.
- Não danifique as mangueiras da água.
- Antes de ligar o aparelho a canos novos, canos que não sejam usados há muito tempo, canos que tenham sido sujeitos a reparações ou canos que tenham recebido dispositivos novos (contador de água, etc.), deixe sair água até que saia limpa.
- Durante a primeira utilização do aparelho, certifique-se de que não existem fugas de água.
- Não utilize uma extensão de mangueira se a mangueira de entrada for demasiado pequena. Contacte um Centro de Assistência Técnica para saber como substituir a mangueira de entrada.
- Quando retirar o aparelho da embalagem, é possível que saia água da mangueira de escoamento. Isto deve-se aos testes do aparelho com a utilização de água na fábrica.
- Pode prolongar a mangueira de escoamento até ao máximo de 400 cm. Contacte um Centro de Assistência Técnica Autorizado para obter informações sobre outras mangueiras de escoamento e extensões.
- Certifique-se de que a torneira fica acessível após a instalação.

2.4 Utilização

AVISO!

Risco de ferimentos, choque elétrico, incêndio, queimaduras ou danos no aparelho.

- Siga as instruções de segurança da embalagem do detergente.
- Não coloque produtos inflamáveis, nem objetos molhados com produtos inflamáveis, no interior, perto ou em cima do aparelho.

- Não utilize a máquina para lavar roupa que esteja muito suja com óleo, massa lubrificante ou outras substâncias gordurosas. Pode danificar as peças de borracha do aparelho. Pré-lave esses tecidos à mão antes de os colocar no aparelho.
- Não utilize fragrâncias de roupa para evitar o risco de danificar as peças de plástico e borracha do aparelho.
- Não toque no vidro da porta durante o funcionamento de um programa. O vidro pode ficar quente.
- Certifique-se de que retira todos os objectos metálicos da roupa.

2.5 Assistência técnica

- Para reparar o aparelho, contacte o Centro de Assistência Técnica Autorizado. Utilize apenas peças sobressalentes originais.
- Note que uma reparação própria ou não profissional pode ter consequências para a segurança e anular a garantia.
- As peças sobressalentes que se seguem estão disponíveis durante pelo menos 10 anos após o modelo ter sido descontinuado: motor e escovas do motor, transmissão entre o motor e o tambor, bombas, amortecedores de choques e molas, tambor de lavagem, cruzeta do tambor e rolamentos esféricos relacionados, filamento de aquecimento e elementos de aquecimento, incluindo bombas de calor, tubagem e equipamento relacionado incluindo mangueiras, válvulas, filtros e aquastops, placas de circuito impressas, visores eletrónicos, interruptores de pressão, termóstatos e sensores, software e firmware incluindo software de redefinição, porta, dobradiça

e vedantes de porta, outros vedantes, unidade de bloqueio da porta, periféricos de plástico tais como dispensadores de detergente. A duração pode ser mais longa no seu país. Para saber mais informações, visite o nosso website.

- Note que algumas destas peças de reposição só estão disponíveis para reparadores profissionais e que nem todas as peças de reposição são relevantes para todos os modelos.
- Relativamente à(s) lâmpada(s) no interior deste produto e às lâmpadas sobressalentes vendidas separadamente: Estas lâmpadas destinam-se a suportar condições físicas extremas em eletrodomésticos, tais como temperatura, vibração, humidade, ou destinam-se a sinalizar informação relativamente ao estado operacional do aparelho. Não se destinam a ser utilizadas em outras aplicações e não se adequam à iluminação de espaços domésticos.

2.6 Eliminação

AVISO!

Risco de ferimentos ou asfixia.

- Desligue o aparelho da alimentação eléctrica e do fornecimento de água.
- Corte o cabo de alimentação eléctrica do aparelho e elimine-o.
- Remova o trinco da porta para evitar que crianças ou animais de estimação fiquem presos no tambor.
- Elimine o equipamento em conformidade com os requisitos locais de eliminação de Resíduos de Equipamentos Eléctricos e Electrónicos (REEE).

3. DESCRIÇÃO DO PRODUTO

3.1 Funções especiais

A sua nova máquina de lavar roupa satisfaz todos os requisitos para um tratamento eficaz da roupa com baixo consumo de água, energia e detergente, e para um cuidado adequado dos tecidos.

- A **tecnologia ProSense** deteta a carga de roupa e define a duração do programa em 30 segundos. O programa de lavagem é ajustado à carga de roupa e ao tipo de tecido de forma a não consumir mais tempo, energia e água do que o necessário.

- O vapor é uma forma fácil e rápida de refrescar a roupa. Os programas suaves de vapor removem odores e reduzem os vincos dos tecidos, o que facilita passar a ferro.

A opção **Vapor Plus** termina cada ciclo com vapor suave que relaxa as fibras e reduz os vincos do tecido. Engomar será mais fácil!

- O **AEGSteam Fragrance**, graças aos programas de vapor e oferece a solução perfeita para refrescar até as peças mais delicadas sem as lavar. Use a fragrância delicada desenvolvida exclusivamente pela **AEG** para adicionar uma sensação agradável de roupa "acabada de lavar" à ação da remoção de odores e vincos.

3.2 Visão geral do aparelho

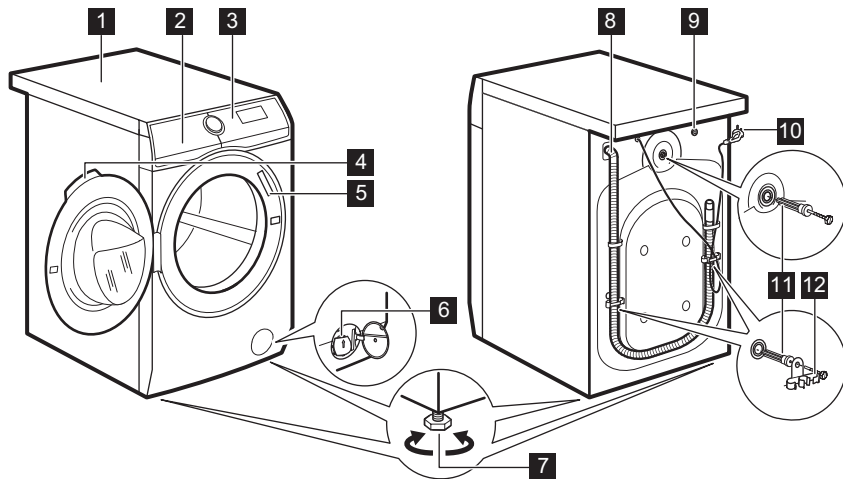

- 1** Tampo
- 2** Distribuidor do detergente
- 3** Painel de comandos
- 4** Puxador da porta
- 5** Placa de características
- 6** Filtro da bomba de escoamento
- 7** Pés de nivelamento do aparelho

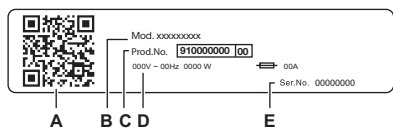

- 8** Mangueira de escoamento
- 9** Ligação da mangueira de entrada
- 10** Cabo de alimentação
- 11** Parafusos de transporte
- 12** Suporte da mangueira



A placa de características indica:

- A. código QR
- B. Nome do modelo
- C. Número do produto
- D. Classificações elétricas
- E. Número de série

Leia o **código QR** no aparelho para registar o seu produto e tirar o máximo partido dele.

-  Acesse aos detalhes, documentação e artigos do seu aparelho sobre como utilizar as melhores funcionalidades (Manual do Utilizador também disponível em aeg.com/manuals)
-  Obtenha conselhos de utilização, resolução de problemas, informações de assistência e reparação (também disponíveis em aeg.com/support)
-  Compre acessórios, consumíveis e peças sobressalentes originais para o seu aparelho (também disponíveis em aeg.com/shop)

4. INFORMAÇÃO TÉCNICA

Dimensão	Largura/ Altura/ Profundidade total	59.7 cm /84.7 cm /63.6 cm
Ligação elétrica	Tensão	230 V
	Potência geral	2100 W
	Fusível	10 A
	Frequência	50 Hz
Nível de proteção contra a entrada de partículas sólidas e humidade garantido pela tampa de proteção, exceto onde o equipamento de baixa voltagem não tenha proteção contra humidade		IPX4
Pressão do fornecimento de água	Mínimo	0,5 bar (0,05 MPa)
	Máximo	10 bar (1,0 MPa)
Fornecimento de água ¹⁾		Água fria
Carga máxima	Algodão	11.0 kg

1) Ligue a mangueira de entrada de água a uma torneira de água com rosca de 3/4" .

5. INSTALAÇÃO

AVISO!

Consulte os capítulos relativos à segurança.

5.1 Como desembalar

AVISO!

Retire todos os materiais de embalagem e parafusos de transporte antes de instalar o aparelho.

AVISO!

Leia todas as instruções de instalação antes de prosseguir.

AVISO!

Use as luvas.

1. Remova a película externa. Se necessário, utilize um cortador.

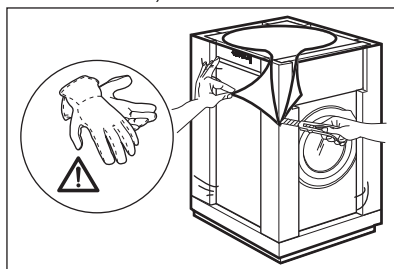

2. Retire a parte superior de cartão e os materiais de embalagem de polistireno.

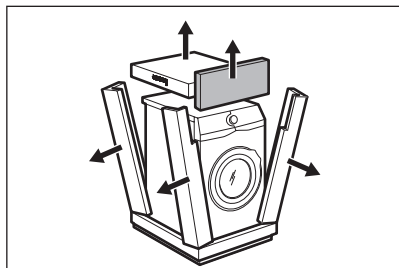

3. Remova a película interna.

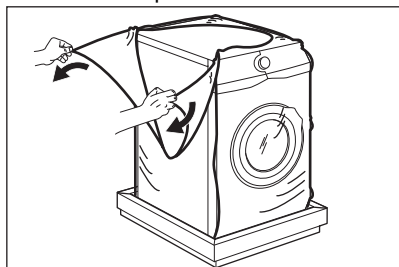

4. Abra a porta, retire a peça do vedante da porta e todos os objetos que estiverem dentro do tambor.

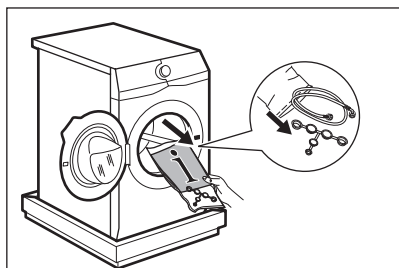

5. Coloque o aparelho com cuidado no chão, assente na parte de trás.

6. Coloque o elemento dianteiro da embalagem no chão, atrás do aparelho.



Certifique-se de que não danifica as mangueiras.

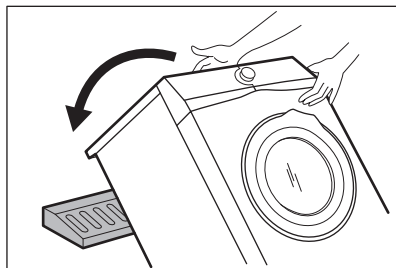

7. Remover a proteção da parte inferior.

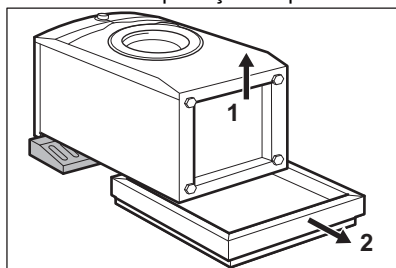

8. Puxe o aparelho para cima numa posição vertical.

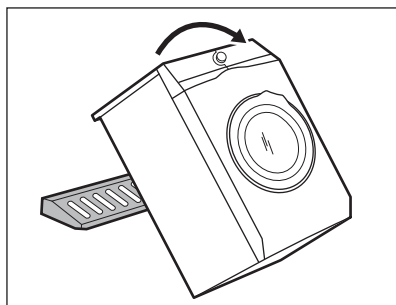

9. Retirar o cabo de alimentação e a mangueira de drenagem dos suportes de mangueiras.



É possível que saia alguma água da mangueira de drenagem. Isso deve-se aos testes do aparelho efetuados com água na fábrica.

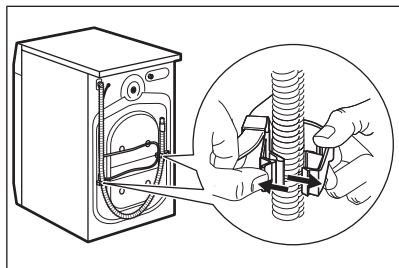

10. Remova os três parafusos recorrendo à chave fornecida com o aparelho.

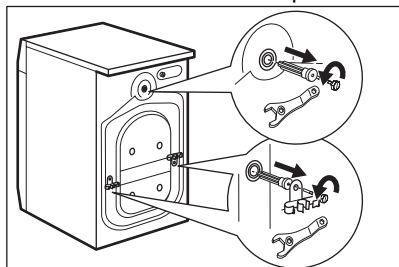

11. Retire os espaçadores de plástico.

12. Colocar as tampas de plástico, que se encontram no saco do manual do utilizador, nos respetivos orifícios.

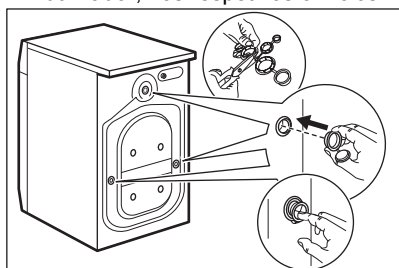

Recomendamos guardar o material de embalagem e os parafusos de transporte para quando for necessário movimentar o aparelho.

5.2 Posicionamento e nivelamento

1. Instale o aparelho numa superfície plana e sólida.



Certifique-se de que não há carpetes a impedir a circulação de ar debaixo do aparelho.

Certifique-se de que o aparelho não toca na parede ou noutros aparelhos.

2. Desaperte ou aperte os pés para ajustar o nível.

⚠ AVISO!

Não coloque cartão, madeira ou materiais semelhantes debaixo dos pés do aparelho para ajustar o nível.

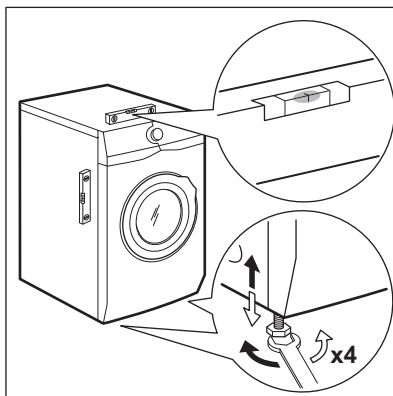

O aparelho deve ficar nivelado e estável.



A nivelção correta do aparelho impede a vibração, o ruído e o movimento do aparelho durante o funcionamento.

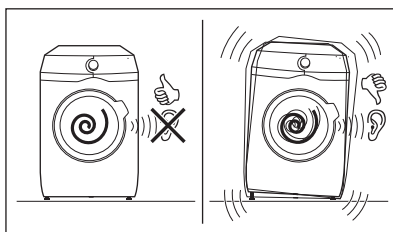

5.3 Instalação em piso de madeira

Se instalar o aparelho num piso de madeira, certifique-se de que utiliza placas de fixação para fixar os pés do aparelho.

Leia atentamente as instruções fornecidas com o acessório.

5.4 A mangueira de entrada

1. Ligue a mangueira de entrada de água na parte de trás do aparelho, se necessário. Normalmente, já é instalado na fábrica.

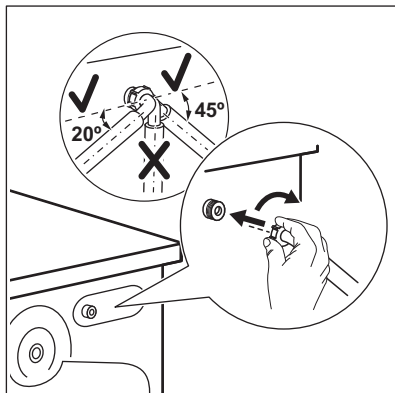

2. Vire a mangueira para a esquerda ou para a direita dependendo da posição da torneira. Certifique-se de que a mangueira de entrada não fica na posição vertical.
3. Se necessário, desaperte a porca para colocar a mangueira na posição correta.
4. Ligue a mangueira de entrada de água a uma torneira de água fria com rosca de 3/4".

Alguns modelos podem conter mangueira de entrada com dispositivo de paragem de água. Evita quaisquer fugas na mangueira devido ao seu envelhecimento natural. O setor na janela mostra esta falha A. Se isto acontecer, feche a torneira de água e contacte o centro de assistência autorizado para obter informações sobre como substituir a mangueira.

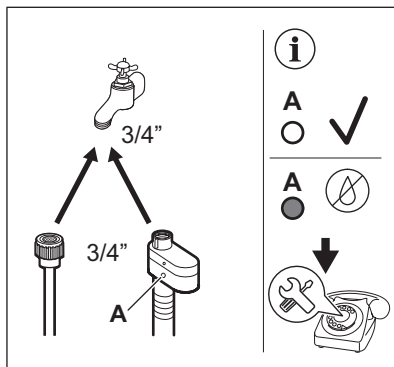

⚠ AVISO!

A água de entrada não deve exceder 25 °C.

⚠ CUIDADO!

Certifique-se de que não existem fugas nas uniões.



Não utilize uma extensão de mangueira se a mangueira de entrada for demasiado pequena. Contacte o centro de assistência para obter informações sobre a substituição da mangueira de entrada.

5.5 Dispositivo de retenção da água

A mangueira de entrada tem um dispositivo de bloqueio da passagem de água. Este dispositivo impede fugas de água na mangueira causadas pelo desgaste natural do tubo.

Esta anomalia é indicada no sector vermelho da janela "A".

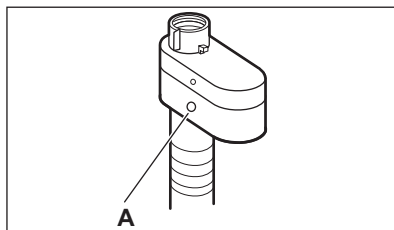

Se isto acontecer, feche a torneira de água e contacte um Centro de Assistência Técnica Autorizado para substituir a mangueira.

5.6 Escoamento de água

A mangueira de escoamento deve ser posicionada a uma altura não inferior a 60 cm e não superior a 100 cm do chão.



Pode prolongar a mangueira de escoamento até ao máximo de 400 cm. Contacte um Centro de Assistência Técnica Autorizado para comprar a outra mangueira de escoamento e a extensão.

É possível ligar a mangueira de escoamento de diferentes formas:

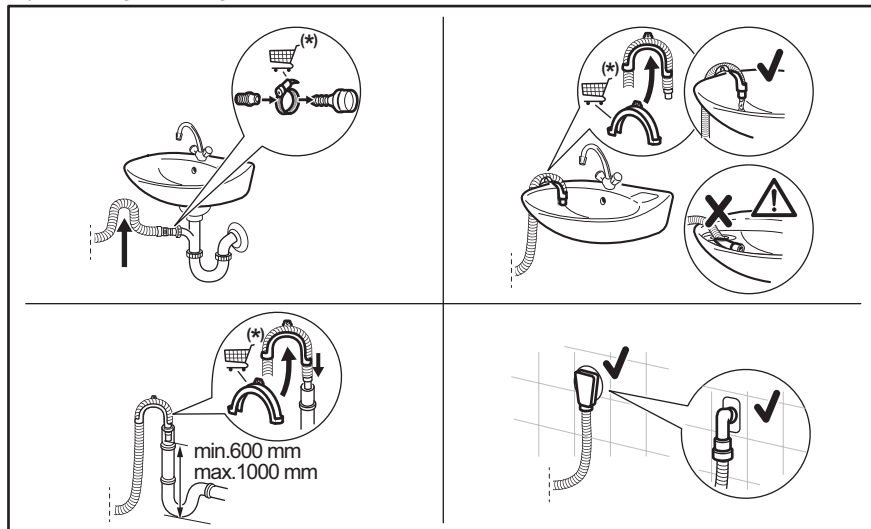

(*) Sujeito a alterações sem aviso prévio.

- Ligue a mangueira de escoamento no sifão e aperte-a com uma abraçadeira.
- Coloque a mangueira diretamente num tubo de escoamento encastrado na parede da divisão e aperte-a com uma abraçadeira.
- Sem a guia da mangueira em plástico, num sifão de lava-loiça - Introduza a mangueira de escoamento no sifão e aperte-a com uma abraçadeira.
- Num tubo de escoamento com orifício de ventilação - Introduza a mangueira de escoamento diretamente no tubo de escoamento ou tubo vertical.
- A mangueira de escoamento pode ser dobrada em U e colocada à volta da guia de plástico. Na borda de um lava-loiças - Fixe a guia à torneira de água ou à parede.



Certifique-se de que a mangueira de escoamento fica em arco para evitar a entrada de partículas dentro do aparelho a partir do lava-loiças.



Certifique-se de que a guia de plástico não se move durante o escoamento do aparelho e que a mangueira de escoamento não fica imersa em água. Isso poderá causar um retorno de água suja para dentro do aparelho. Compre acessórios a um fornecedor autorizado.



A extremidade da mangueira de escoamento deve estar sempre ventilada, isto é, o diâmetro interno do tubo de escoamento (mín. 38 mm - mín. 1,5") deve ser superior ao diâmetro externo da mangueira de escoamento.

5.7 Ligação elétrica

No final da instalação, pode ligar a ficha à tomada elétrica.

A placa de características e o capítulo "Dados técnicos" indicam as características elétricas necessárias. Certifique-se de que são compatíveis com a fonte de alimentação elétrica.

Verifique se a instalação elétrica de sua casa suporta a carga máxima necessária, tendo também em conta quaisquer outros aparelhos que possam estar em funcionamento.

Ligue a máquina a uma tomada ligada à

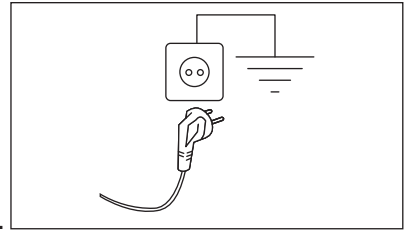

terra.

O cabo de alimentação deve estar acessível após a instalação da máquina

Para qualquer trabalho elétrico necessário para instalar este aparelho, contacte o nosso Centro de Assistência Técnica Autorizado.

O fabricante rejeita qualquer responsabilidade por danos ou ferimentos causados pelo não cumprimento das precauções de segurança acima.

6. PAINEL DE COMMANDOS

6.1 Descrição do painel de controlo

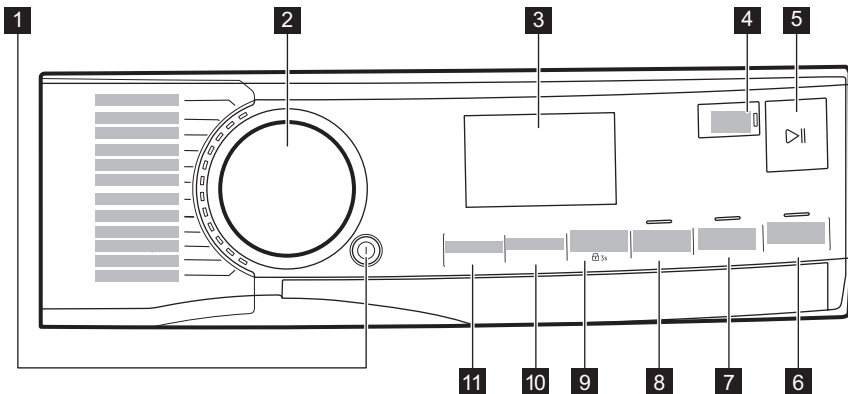









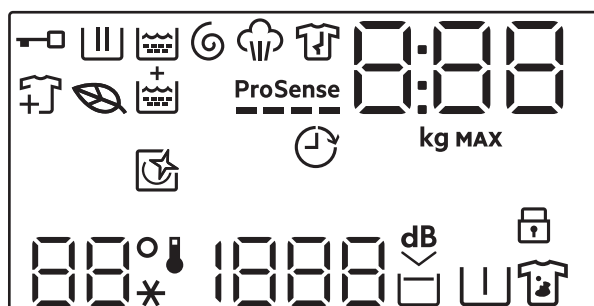



As opções não podem ser seleccionadas com todos os programas de lavagem. Verifique a compatibilidade entre as opções e os programas de lavagem na secção “Compatibilidade das opções com os programas” do capítulo “Programas”. O aparelho não permite a seleção de opções incompatíveis em conjunto, porque algumas opções excluem outras. Certifique-se de que o ecrã e os botões táteis estão sempre limpos e secos.

- 1 On/Off botão de pressão
- 2 Seletor de programas
- 3 Visor
- 4 Terminar em botão tátil
- 5 Início/Pausa botão tátil
- 6 Vapor Plus botão tátil
- 7 Enxaguamento Extra botão tátil
- 8 Extra Rápido botão tátil
- 9 Nódos/Pré-lavagem botão tátil e opção de Bloqueio para crianças permanente 3s
- 10 Centrifugação botão tátil
- 11 Temperatura botão tátil

6.2 Visor



	Indicador de porta bloqueada.
	Indicador da fase de lavagem. Pisca durante a fase de pré-lavagem e lavagem.
	Indicador da fase de enxaguamento. Pisca durante a fase de enxaguamento.
	Indicador de fase de centrifugação e escoamento. Pisca durante a fase de escoamento e centrifugação.
	Indicador de fase de vapor.
	Indicador de fase antirugas.
	O ícone da folha liga-se para indicar quando os ciclos e opções seleccionados têm um perfil de baixo consumo de energia.

	Indicador de adição de vestuário: acende-se quando o programa inicia e o utilizador pode ainda colocar o aparelho em pausa e adicionar mais roupa.
	Indicador Enxaguamento Extra.
ProSense ■■■■■	Indicador ProSense.
	Indicador Terminar em.
0:00	<p>O indicador digital pode apresentar:</p> <ul style="list-style-type: none"> • Duração do programa (por exemplo, 2:40). <div style="border: 1px solid black; padding: 5px; margin: 5px 0;"> <p> O tempo apresentado quando o programa está seleccionado não corresponde à duração efetiva e muda após ProSense fase.</p> </div> <ul style="list-style-type: none"> • Carga máxima. • Termine a tempo (por exemplo, 30' ou 2h). • Fim do ciclo (□). • Código de aviso (por exemplo, E20). • Indicação do total de horas de funcionamento do aparelho. Consulte a secção "Contador de horas de funcionamento" no parágrafo no parágrafo "Definições" para obter mais detalhes.
888 <small>max</small>	Indicador de carga máxima. O valor é apresentado durante três segundos após a seleção do programa, alternado com a duração do ciclo.
MAX	Indicador de roupa máxima. Pisca se a quantidade de roupa exceder a carga recomendada.
	Este indicador lembra-o(a) de executar um ciclo de limpeza.
	Indicador de bloqueio de segurança contra crianças.
88° --*	<p>Área de temperatura: Indicador de temperatura Indicador de água fria</p>
1888 - - -	<p>Área de centrifugação: Indicador de velocidade de centrifugação Indicador de "Sem centrifugação". A fase de centrifugação está desativada.</p>
dB ▽	Indicador extra silencioso.
	Indicador de cuba cheia.
	Indicador de pré-lavagem.
	Indicador de tira-nódoas.

7. SELETOR E BOTÕES

7.1 On/Off ⓘ

Premir este botão durante alguns segundos permite ativar ou desativar o aparelho. O aparelho emite dois sons diferentes quando é ativado ou desativado.

Uma vez que a função Stand-by (Espera) desativa automaticamente o aparelho para diminuir o consumo de energia em algumas situações, pode ser necessário ativar o aparelho novamente.



O programa selecionado predefinido, quando a máquina é ligada, é sempre o programa Eco 40-60, também depois de sair do modo de espera.

Para saber mais, consulte a secção “Stand-by (Espera)” no capítulo “Utilização diária”.

7.2 Seletor de programas

Ao rodar o seletor de programas, é possível selecionar o programa pretendido.

7.3 Introdução



As opções/funções não podem ser seleccionadas com todos os programas de lavagem. Verifique a compatibilidade entre as opções/funções e os programas de lavagem na “Tabela de programas”. O aparelho não permite a selecção de opções/funções incompatíveis em conjunto, porque algumas opções/funções excluem outras. Certifique-se de que o ecrã e os botões tácteis estão sempre limpos e secos.

7.4 Terminar em



Selecione esta opção como última após a seleção do programa e de outras opções, caso contrário pode cancelá-la se alterar alguma definição.

Esta opção permite escolher o tempo dentro do qual um programa deve terminar. O fim do programa pode ser adiado uma hora por cada toque no botão até um máximo de 24 horas.

O visor apresenta a duração normal do programa em alternativa com a hora de fim do programa selecionada (expressa em horas 0 h). O tempo mínimo seleccionável corresponde a uma hora arredondada para cima da duração máxima de um programa (por exemplo, se a duração do ciclo durar 3:15 horas, o tempo mínimo seleccionável será de 4 h).

Após o início do programa, a porta é bloqueada e o aparelho inicia a ProSense fase. Quando a estimativa de carga terminar, no visor o ícone da fase em curso pisca e o dígito de tempo faz a contagem decrescente em passos de uma hora e em passos de 1 minuto durante a última hora.

7.5 Início/Pausa ▷||

Toque no botão Início/Pausa ▷|| para iniciar ou parar o funcionamento do aparelho ou interromper um programa em curso.

7.6 Vapor Plus

Esta opção adiciona uma fase de vapor seguida de uma curta fase de antivincos no fim do programa de lavagem.

A fase de vapor reduz os vincos dos tecidos e facilita a passagem a ferro.



A opção Vapor Plus permite obter bons resultados com uma carga pequena, porque o vapor penetra melhor na roupa se houver mais espaço. Por este motivo, a carga máxima do programa combinada com esta opção é de 2 kg (aproximadamente 8 a 10 camisas).



Quando selecionar a opção Vapor Plus, a carga máxima desce para 2 kg no visor e o tempo do programa é ajustado em conformidade.

O indicador  pisca no visor durante a fase de vapor.



Esta opção pode afetar a duração do programa.

Quando o programa parar, o visor apresenta um zero , o indicador  fica aceso.

A fase antivincos inicia, o indicador  pisca e o LED Início/Pausa  permanece aceso. O tambor efetua movimentos suaves durante cerca de 30 minutos para manter o benefício do vapor.

Para interromper a fase antivincos, pode:

- Prima o botão On/Off  durante alguns segundos para ativar ou desativar o aparelho.
- Rodar o seletor de programas para outra posição.

Quando os movimentos antivincos param e a porta desbloqueia, o aparelho propõe novamente o programa anteriormente definido.



Utilizar uma carga de roupa pequena ajuda a obter melhores resultados.

7.7 Enxaguamento Extra

Com esta opção, pode adicionar alguns enxaguamentos aos programas de lavagem selecionados, otimizar a distribuição do amaciador e melhorar a suavidade.

Sugerimos que a utilize quando utilizar amaciador.

É útil para pessoas alérgicas a detergentes e em áreas onde a água seja macia.

Esta opção aumenta a duração do programa.

O indicador do botão acende-se.

7.8 Extra Rápido

Com esta opção, pode diminuir a duração do programa.

- Se a roupa tiver sujidade normal ou ligeira, pode ser recomendável encurtar a duração do programa de lavagem. Toque

neste botão **uma vez** para diminuir a duração.

- Se a carga de roupa for mais pequena, toque neste botão **duas vezes** para selecionar um programa extrarrápido. Neste caso, a temperatura de 95 °C não é selecionável.

O LED do botão acende-se e o visor apresenta a duração do programa selecionado.





Esta opção também pode ser utilizada para encurtar a duração do programa de vapor.

7.9 Nódos/Pré-lavagem

Prima repetidamente este botão para ativar uma das duas opções.

O indicador correspondente acende-se no visor.

- **Remoção de Nódos** 
Selecione esta opção para adicionar uma fase de tira-nódos a um programa, para tratar roupa muito suja ou manchada com um tira-nódos. Coloque o tira-nódos no compartimento . O tira-nódos será adicionado na fase apropriada do programa de lavagem.



Esta opção não está disponível para temperaturas inferiores a 40 °C.

- **Pré-lavagem** 
Utilize esta opção para adicionar uma fase de pré-lavagem a 30 °C antes da fase de lavagem. Esta opção é recomendada para roupa com bastante sujidade, especialmente se tiver areia, pó, lama ou outras partículas sólidas.



Estas opções podem aumentar a duração do programa.



Estas duas opções não podem ser selecionadas em simultâneo.

7.10 Centrifugação

Quando seleciona um programa, o aparelho seleciona automaticamente a velocidade de centrifugação padrão.

Toque repetidamente neste botão para:

- **Alterar a velocidade de centrifugação.**



O visor indica apenas as velocidades de centrifugação disponíveis para o programa definido.

- **Ative a função Cuba cheia.**

A água do último enxaguamento não é escoada para evitar que os tecidos fiquem enrugados. O programa de lavagem termina com a água no tambor e a fase de centrifugação final não é executada.

O visor apresenta o indicador .

O tambor roda regularmente para reduzir os vincos.

A porta permanece bloqueada. O tambor roda regularmente para reduzir os vincos. É necessário escoar a água para desbloquear a porta.

Botão tátil Início/Pausa : o aparelho executa a fase de centrifugação e escoar a água.

- **Ativar a função Extra silencioso.**

Todas as fases de centrifugação (centrifugação imediata e centrifugação final) são suprimidas e o programa termina com a água no tambor. Isto ajuda a reduzir os vincos.

Uma vez que o programa é muito silencioso, é adequado para o período noturno em que as tarifas de eletricidade

são inferiores. Em alguns programas, os enxaguamentos são realizados com mais água.

O visor apresenta o indicador .

A porta permanece bloqueada. O tambor roda regularmente para reduzir os vincos. É necessário escoar a água para desbloquear a porta.

Toque no botão Início/Pausa: o aparelho executa apenas a fase de escoamento.

- **Sem centrifugação— — —.**
Selecione esta opção para desativar todas as fases de centrifugação. O visor apresenta o indicador — — —. O aparelho executa a única fase de escoamento do programa de lavagem selecionado. Selecione esta opção para tecidos muito delicados. A fase de enxaguamento utiliza mais água em alguns programas de lavagem



O aparelho escoar a água automaticamente após cerca de 18 horas.

7.11 Temperatura

Quando selecionar um programa de lavagem, o aparelho propõe automaticamente uma temperatura predefinida.

Toque repetidamente neste botão até que o visor indique a temperatura pretendida.

Quando o visor apresentar os indicadores  e — —, o aparelho não aquece a água.

8. DEFINIÇÕES

8.1 Introdução



Quando premir uma combinação de botões, **não incline** os seus dedos para baixo. Os sensores dos botões que estão por baixo são sensíveis e podem interferir na sua escolha.

8.2 Sinais sonoros

Este aparelho produz sinais sonoros diferentes nas seguintes situações:

- Quando o aparelho é ativado (som especial curto).
- Quando o aparelho é desativado (som especial curto).
- Quando os botões são tocados (som de clique).

- Quando é efetuada uma seleção incorreta (3 sons curtos).
- Quando o programa termina (sequência de sons durante 2 minutos).
- Quando o aparelho tem uma anomalia (sequência de sons curtos durante 5 minutos).
- Quando é detetada uma sobrecarga de roupa durante a fase ProSense (ouve-se um som duplo).

Para **ativar/desativar** esta opção, mantenha premido o botão Enxaguamento Extra até ouvir um sinal sonoro ou um sinal sonoro duplo.



Se desativar esta função, os sinais sonoros deixam de ser emitidos apenas no fim do programa.

8.3 Bloqueio para crianças

Com esta opção, pode impedir que as crianças brinquem com o painel de comandos.

Para **ativar/desactivar** esta opção, prima continuamente o botão Nódos/Pré-lavagem até que **Se acenda/apague** no visor.

O aparelho mantém a seleção desta opção mesmo após ser desligado.

A função de Bloqueio para Crianças poderá não estar disponível durante alguns segundos após a activação do aparelho.

8.4 Permanente Enxaguamento Extra

Com esta opção, pode ter permanentemente uma fase de enxaguamento extra, se disponível com o ciclo selecionado, quando selecionar um novo programa.

- Para **ativar/desativar** esta opção, toque nos botões Enxaguamento Extra e Extra Rápido em simultâneo até que o indicador acima do botão Enxaguamento Extra e o ícone correspondente no visor se **acendam/apaguem**.



Prima o botão Enxaguamento Extra para desativar a função num único ciclo de execução sem remover a opção permanente.

8.5 Contador de Horas funcionamento

É possível visualizar o tempo total de funcionamento do aparelho em horas, começando a partir da primeira ligação. Este valor irá contar o tempo de funcionamento dos ciclos (não inclui pausas, tempo de início programado). Para visualizar este valor, proceda assim:

1. Ligue o aparelho premindo o botão On/Off .
2. Prima e mantenha premidos os botões Enxaguamento Extra e Vapor Plus durante alguns segundos.
3. Após 3 segundos, o visor mostra o total de horas de funcionamento do aparelho: por exemplo, 1276 horas, o visor mostra o texto Hr durante 2 segundos, 12 (milhares e centenas) durante 2 segundos e 76 (dezenas e unidades).
4. Para sair deste modo, prima qualquer botão.



Se o procedimento não funcionar (devido a tempo limite ou combinação errada de teclas), desligue o aparelho e repita a sequência desde o início.

8.6 Predefinições de fábrica

Esta função permite restaurar as opções predefinidas de fábrica. Para **ativar** esta opção, siga os passos abaixo:

1. Ligue o aparelho premindo o botão On/Off .
2. Prima e mantenha premidos os botões Nódos/Pré-lavagem e Extra Rápido durante alguns segundos.
3. O visor apresentará — — — durante cerca de 5 segundos.

9. ANTES DA PRIMEIRA UTILIZAÇÃO



Durante a instalação ou antes da primeira utilização, pode observar alguma água no aparelho. Este é uma água residual deixada após um teste funcional completo na fábrica para garantir que o aparelho é entregue aos clientes em perfeito estado de funcionamento e não é motivo para preocupação.

1. Certifique-se de que todos os parafusos de fixação para efeitos de transporte foram removidos do aparelho.
2. Certifique-se de que existe alimentação elétrica e que a torneira da água está aberta.

3. Coloque 2 litros de água no compartimento do detergente que está marcado com .

Esta ação ativa o sistema de escoamento.

4. Coloque uma pequena quantidade de detergente no compartimento do detergente que está marcado com .
 5. Selecione e inicie um programa para algodão com a temperatura mais elevada e sem roupa no tambor.
- Isto remove toda a sujidade do tambor e da cuba.

10. PROGRAMAS







10.1 Tabela de programas



Os programas são descritos nesta tabela seguindo a ordem do seletor de cima para baixo.

Programas de lavagem

Programa	Descrição do programa
Mix 69min	Tecidos de algodão e sintéticos mistos. Ideal para lavar a sua carga diária em pouco tempo, para um melhor tratamento da roupa e uma boa limpeza já a 30 °C. <div data-bbox="386 1109 420 1141" data-label="Image"></div> <p>A duração normal do programa foi desenvolvida com uma carga de roupa de 5 kg. Se lavar uma carga mais pequena ou maior, o tempo de lavagem diminui ou aumenta automaticamente, garantindo resultados perfeitos.</p>
Eco 40-60	Ciclo de baixo consumo de energia para algodão. Diminui a temperatura e prolonga o tempo para alcançar bons resultados de lavagem.
Algodões	Tecidos de algodão brancos e coloridos. Ideal para sujidade normal e intensa.

Programa	Descrição do programa
Sintéticos	Artigos de tecido sintético ou misto. Sujidade normal.
Delicados	Tecidos delicados, como acrílico, viscoso e poliéster, bem como tecidos mistos que precisam de lavagem suave. Sujidade normal.
 Lãs	Lãs laváveis na máquina, lãs de lavar à mão e outros tecidos com o símbolo de cuidado "lavar à mão" ¹⁾ Peças de algodão e sintéticas ligeiramente sujas ou usadas apenas uma vez. 20 min. - 3 kg
 Vapor	Artigos de algodão, sintéticos e mistos. Ciclo de vapor especial sem lavagem que pode ser utilizado para preparar roupa seca para engomar ou refrescar roupa usada apenas uma vez. Este programa reduz os vincos, os odores e relaxa as fibras. Não utilize detergente. Quando o programa terminar, retire rapidamente a roupa do tambor ²⁾ Se necessário, remova as nódoas lavando ou aplicando tira-nódoas na máquina. O programa de vapor não realiza qualquer ciclo higiénico. Não seleccione um programa de vapor com estes tipos de artigos: <ul style="list-style-type: none"> • Roupa não adequada para secagem em secador. • Roupa com etiqueta "Só limpeza a seco".
 Roupa de Exterior	<div style="border: 1px solid black; padding: 5px; margin-bottom: 10px;">  <p>Não utilize amaciador e certifique-se de que não existem resíduos de amaciador no distribuidor de detergente.</p> </div> Roupa de exterior, técnica e desportiva ou casacos impermeáveis e ventilados, casacos com forro amovível de velo ou outro material isolante. A carga de roupa recomendada é 2.0 kg. Este programa também pode ser utilizado como fase de revitalização de vestuário repelente de água, porque foi concebido especificamente para tratar vestuário revestido com material hidrófobo. Para executar a fase de revitalização do material repelente de água, proceda assim: <ul style="list-style-type: none"> • Coloque o detergente de lavagem no compartimento . • Coloque um restaurador especial de material repelente de água no compartimento destinado ao amaciador . • Reduza a carga de roupa para 1.0 kg. <div style="border: 1px solid black; padding: 5px; margin-top: 10px;">  <p>Para obter os melhores resultados com a ação de revitalização do material repelente de água, seque a roupa num secador de roupa com o programa de secagem Roupa de Exterior (se disponível e se a etiqueta do vestuário permitir a secagem em secador de roupa).</p> </div>

Programa	Descrição do programa
 Higienizar	Peças de algodão branco. Este programa de lavagem de alto desempenho combinado com vapor remove mais de 99,99% das bactérias e vírus ³⁾ Manter a temperatura acima de 60 °C durante a fase de lavagem; com uma ação adicional sobre as fibras graças a uma fase de vapor; uma fase de enxaguamento melhorada assegura uma remoção adequada de resíduos de detergente e microrganismos. Este programa assegura também uma redução adequada de pólen/itens alergénicos.
Enxágue	Todos os tecidos, exceto lãs e tecidos muito delicados. Programa para enxaguar e centrifugar a roupa. A velocidade de centrifugação predefinida é a dos programas de algodão. Reduza a velocidade de centrifugação de acordo com o tipo de roupa. Se necessário, seleccione a opção Enxaguamento Extra e adicione enxaguamentos. O aparelho efetua enxaguamentos delicados e uma centrifugação curta com velocidade de centrifugação baixa.
Centrifugação \ Drenagem	Para centrifugar a roupa e escoar a água do tambor. Todos os tecidos, exceto lãs e tecidos delicados.



1) Durante este ciclo, o tambor roda lentamente para garantir uma lavagem suave. Pode parecer que o tambor não roda ou não roda apropriadamente, mas tal é normal para este programa.

2) Se seleccionar um programa de vapor com roupa seca, no final do ciclo a roupa pode ficar húmida. Seque as peças ao ar durante cerca de 10 minutos. Este programa não elimina odores particularmente intensos.

3) Testado para Staphylococcus aureus, Enterococcus faecium, Candida albicans, Pseudomonas aeruginosa e MS2 Bacteriophage em testes externos realizados pela Swisstat Testmaterialien AG em 2021 (Relatório de teste n.º 202120117).

Temperatura, velocidade de centrifugação máxima e carga máxima do programa

Programa	Temperatura predefinida Gama de temperatura	Velocidade de centrifugação de referência Intervalo de velocidade de centrifugação	Carga máxima
Mix 69min	30 °C 60 °C – 30 °C	1400 rpm 1400 rpm – 400 rpm	8.0 kg
Eco 40-60	.1) 2)	1400 rpm 1400 rpm – 400 rpm	11.0 kg
Algodões	40 °C 95 °C – Fria	1400 rpm 1400 rpm – 400 rpm	11.0 kg
Sintéticos	30 °C 60 °C – Fria	1200 rpm 1200 rpm – 400 rpm	5.0 kg
Delicados	30 °C 40 °C – Fria	800 rpm 1200 rpm – 400 rpm	2.0 kg
 Lãs	40 °C 40 °C – Fria	1200 rpm 1200 rpm – 400 rpm	2.0 kg
20 min. - 3 kg	30 °C 40 °C – 30 °C	1200 rpm 1400 rpm – 400 rpm	3.0 kg

Programa	Temperatura pre-definida Gama de temperatura	Velocidade de centrifugação de referência Intervalo de velocidade de centrifugação	Carga máxima
 Vapor	-	-	2.0 kg
 Roupa de Exterior	30 °C 40 °C – Fria	1200 rpm 1200 rpm – 400 rpm	2.0 kg ³⁾ 1.0 kg ⁴⁾
 Higienizar	60 °C	1400 rpm 1400 rpm – 400 rpm	11.0 kg
Enxágue	-	1400 rpm 1400 rpm – 400 rpm	11.0 kg
Centrifugação \ Drenagem	-	1400 rpm 1400 rpm – 400 rpm	11.0 kg

1) De acordo com o regulamentação da UE 2019/2023, este programa a 40 °C pode limpar de forma normal e em conjunto roupa suja de algodão declarada lavável a 40 °C ou a 60 °C no mesmo ciclo.



Para a temperatura alcançada na roupa, a duração do programa e outros dados, consulte o capítulo "Valores de consumo".

Os programas mais eficientes em termos de consumo de energia são geralmente aqueles que são executados a temperaturas mais baixas e com uma duração mais longa.

2) A temperatura deste programa não é visível e indicada, é definida automaticamente.

3) Programa de lavagem.

4) Programa de lavagem e fase repelente de água.

10.2 Vapor programas

Os programas Vapor podem ser utilizados para reduzir rugas e odores em peças de roupa (como algodão, sintéticos, tecidos mistos, incluindo peças delicadas) que só precisam de ser refrescadas, em pouco tempo, evitando lavar.

As fibras do tecido ficam relaxadas e depois, passar a ferro, não exige esforço. Quando o ciclo terminar, retire rapidamente a roupa do tambor.

A duração do ciclo pode ser reduzida até 15 minutos através da opção Extra Rápido .

NÃO defina este modo com o seguinte tipo de itens:

- Roupa não adequada para secagem em secador.
- Roupa com etiqueta "Só limpeza a seco".



Não utilize detergente!

Os programas Vapor não removem odores particularmente intensos e não executam qualquer ciclo higiênico.

Após o tratamento a vapor, a roupa pode ficar húmida. Pendure os artigos durante alguns minutos.

A fragrância (AEG Steam Fragrance)

O AEG Steam Fragrance permite-lhe refrescar até a sua roupa delicada, removendo os vincos e adicionando frescura com uma fragrância suave desenvolvida exclusivamente por **AEG**. Ao refrescar a sua roupa com vapor, em vez de executar ciclos de lavagem completos, irá manter a sua roupa com aspeto e sensação de nova por mais tempo. Pode utilizar a fragrância em

segurança com os programas Caxemira e Vapor - se estiverem disponíveis - para tecidos delicados como caxemira e lã. Ao tratar uma carga mais pequena, reduza a dose da fragrância e a duração do ciclo: em apenas quinze minutos, a sua roupa recuperará a sensação de "acabada de lavar".

Leia atentamente as instruções fornecidas com a fragrância.

NÃO:

- Seque na máquina de secar as roupas tratadas com fragrância. O seu benefício evaporaria.

- Utilize a fragrância com finalidades diferentes das aqui descritas.
- Utilize a fragrância em peças de roupa novas. Peças de roupa novas podem conter resíduos de compostos do acabamento que não são compatíveis com a fragrância.



A fragrância está disponível na loja online **AEG** ou num representante autorizado.

10.3 Woolmark Premium Wool Care - Azul



A lavagem de lã desta máquina foi testada e aprovada pela The Woolmark Company para a lavagem de vestuário de lã e tenha a etiqueta "Lavar à mão", desde que os peças de roupa sejam lavadas de acordo com as instruções incluídas na etiqueta de cuidados e com as instruções publicadas pelo fabricante desta máquina de lavar roupa. M2305

10.4 Compatibilidade de opções com programas

	Mix 69min	Eco 40-60	Algodões	Simtéticos	Delicados	Lã	20 min. - 3 kg	Vapor	Roupa de Exterior	Higienizar	Enxágue	Centrifugação \ Drenagem
Centrifugação	■	■	■	■	■	■	■		■	■	■	
Cuba cheia	■	■	■	■	■	■			■	■	■	

	Mix 69min	Eco 40-60	Algodões	Sintéticos	Delicados	Lã	20 min. - 3 kg	Vapor	Roupa de Exterior	Higienizar	Enxágue	Centrifugação \ Drenagem
--	-----------	-----------	----------	------------	-----------	----	----------------	-------	-------------------	------------	---------	--------------------------

dB

Extra silencioso

■ ■ ■

Sem centrifugação

■ 1)



Remoção de Nódos

2)

■ ■ ■



Pré-lavagem 3)

■ ■

Extra Rápido 4)

■ ■ ■ ■

Enxaguamento Extra

■ ■ ■ ■ ■ ■ ■

Vapor Plus

■ ■ ■ ■ ■

Terminar em

■ ■ ■ ■ ■ ■ ■ ■ ■ ■ ■ ■

1) Se seleccionar a opção "Sem centrifugação", o aparelho faz apenas o escoamento.

2) Esta opção não está disponível para temperaturas inferiores a 40 °C.

3) Remoção de Nódos e Pré-lavagem não podem ser seleccionadas juntas.

4) Se seleccionar a duração menor, recomendamos que diminua a quantidade de roupa. Pode carregar totalmente o aparelho, mas os resultados da lavagem serão menos satisfatórios.

Detergentes adequados para programas de lavagem

Programa	Detergente universal em pó ¹⁾	Detergente universal líquido	Detergente líquido para tecidos de cor	Lãs delicadas	Detergente especial
Mix 69min	--	▲	▲	--	--
Eco 40-60	▲	▲	▲	--	--
Algodões	▲	▲	▲	--	--
Sintéticos	▲	▲	▲	--	--
Delicados	--	--	--	▲	▲

Programa	Detergente universal em pó ¹⁾	Detergente universal líquido	Detergente líquido para tecidos de cor	Lãs delicadas	Detergente especial
Lãs	--	--	--	▲	▲
20 min. - 3 kg	--	▲	▲	--	--
Roupa de Exterior	--	--	--	▲	▲
Higienizar	▲	▲	--	--	▲

1) A uma temperatura superior a 60 °C, recomenda-se a utilização de detergente em pó.

▲ = Recomendado

-- = Não recomendado

11. UTILIZAÇÃO DIÁRIA

⚠ AVISO!

Consulte os capítulos relativos à segurança.

11.1 Ativar o aparelho

1. Ligue a ficha à tomada elétrica.
2. Abra a torneira da água.
3. Prima o botão On/Off  durante alguns segundos para ativar o aparelho.

Ouve-se uma breve melodia. O aparelho propõe automaticamente um programa predefinido. O indicador correspondente acende-se.

O visor apresenta o programa predefinido, a duração do ciclo Eco 40-60., a carga máxima (alguns segundos), a temperatura predefinida, a velocidade de centrifugação predefinida e os indicadores das fases que compõem o programa.

11.2 Carregar a roupa

- Abra a porta do aparelho.
- Deve sacudir a roupa antes de a colocar no aparelho.
- Coloque a roupa no tambor, uma peça de cada vez.

Certifique-se de que não coloca demasiada roupa no tambor.

- Feche bem a porta.

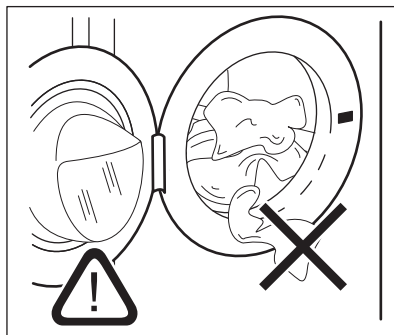

⚠ CUIDADO!

- Certifique-se de que não deixa roupa entre o vedante e a porta. Existe o risco de fuga de água ou danos na roupa.
- Lavar manchas muito oleosas e gordurosas ou utilizar perfume de fragrância pode danificar as peças de borracha do aparelho.

11.3 Encher o detergente e aditivos

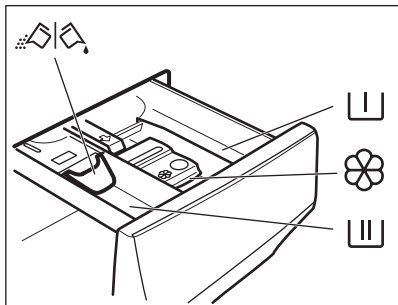

- Compartimento para pré-lavagem, saponária ou tira-nódoas.
- Compartimento para a fase de lavagem.
- Compartimento para aditivos líquidos (amaciador de roupa, goma).
- MAX** Nível máximo para a quantidade de aditivos líquidos.
- Aba para detergente em pó ou líquido.



Respeite as instruções indicadas nas embalagens dos detergentes, mas recomendamos que não exceda o nível máximo indicado (**MAX**). Esta quantidade garante os melhores resultados de lavagem.



Após um ciclo de lavagem, remova os resíduos de detergente do distribuidor de detergente, se necessário.

11.4 Verifique a posição da aba

1. Puxe o distribuidor de detergente totalmente para fora até este parar.
2. Pressione a alavanca para baixo para remover o dispensador.
3. Para utilizar detergente em pó, vire a aba para cima.
4. Para utilizar detergente líquido, vire a aba para baixo .



Com a aba na posição PARA BAIXO:

- Não utilize detergentes líquidos gelatinosos ou espessos.
- Não coloque uma quantidade de detergente líquido superior ao limite indicado na aba.
- Não selecione a fase de pré-lavagem.
- Não selecione a função de início diferido.

5. Meça a quantidade de detergente e amaciador.
6. Feche cuidadosamente o dispensador de detergente.

Certifique-se de que a aba não provoca um bloqueio quando fecha a gaveta.

11.5 Selecionar um programa

1. Rode o seletor de programas para selecionar o programa de lavagem pretendido. O indicador do programa correspondente acende-se.

O Eco 40-60 é o programa proposto por defeito quando o aparelho está ligado, o programa ao qual as informações da etiqueta de energia estão relacionadas.

O indicador do botão Início/Pausa pisca. O visor apresenta uma duração indicativa do programa, a carga máxima declarada para o programa definido (apenas durante alguns segundos), a temperatura predefinida, a velocidade de centrifugação predefinida e os indicadores da fase de lavagem e os indicadores de fase de lavagem (se existirem).

2. Para alterar a temperatura e/ou a velocidade de centrifugação, toque nos botões correspondentes.
3. Se desejar, defina uma ou mais opções tocando nos botões correspondentes. Os indicadores correspondentes aparecem no visor e a informação apresentada muda em conformidade.



Se uma seleção **não for possível**, o aparelho emite sinais sonoros.

11.6 Iniciar um programa

Toque no botão Início/Pausa  para iniciar o programa.



O indicador correspondente pára de piscar e fica aceso.

O programa inicia e a porta é bloqueada. O visor apresenta o indicador .



A bomba de escoamento pode funcionar durante algum tempo enquanto o aparelho faz o enchimento com água.

11.7 Iniciar um programa com a opção Terminar em

1. Toque repetidamente neste botão até que o visor apresente o tempo pretendido para o fim do programa. O indicador  acende-se.
2. Toque no botão Início/Pausa . O tambor começa a rodar para efetuar a estimativa ProSense, se for prevista no programa selecionado.
3. O aparelho inicia a contagem decrescente até ao fim do programa e o programa inicia no momento certo para terminar na hora definida através desta opção.

Para alterar ou cancelar esta opção:

1. Desligue o aparelho com o botão On/Off .
2. Ligue novamente o aparelho.
3. Selecione novamente o programa.

11.8 A deteção de carga ProSense



ProSense





A duração do programa indicada no visor aplica-se a uma **carga média/elevada**.

Depois de definir um programa de lavagem, o ícone  acende-se no visor se o programa o suportar.

Depois de tocar no botão Início/Pausa , o ProSense inicia a deteção da carga de roupa:

1. O aparelho deteta a carga nos primeiros 30 segundos: o indicador  pisca, as barras sob o ícone  movem-se para a frente e para trás e o tambor roda brevemente.
2. Quando o tambor para de rodar, o visor apresenta a duração do novo programa, que pode aumentar ou diminuir, sendo ajustada em conformidade com a carga detetada; o número de barras indica a carga em quarto (de 1 a 4, 4 barras em caso de sobrecarga), o indicador de carga máxima declarada acende-se novamente. Após mais 30 segundos, o enchimento com água é iniciado.



Em caso de **sobrecarga do tambor**, o indicador de carga máxima declarada volta a acender-se com o indicador **MAX** a piscar. Nesta situação, o utilizador tem 30 segundos para parar o aparelho e remover a roupa em excesso. Após a remoção da roupa em excesso, toque no botão Início/Pausa  para retomar o programa. A fase ProSense pode ser repetida até três vezes (ver ponto 1).

Importante! Se a quantidade de roupa não for reduzida, o programa de lavagem inicia de qualquer forma apesar da sobrecarga. Neste caso, não é possível garantir os melhores resultados de lavagem.



Cerca de 20 minutos após o início do programa, a duração do programa pode ser ajustada novamente, dependendo da quantidade de água que os tecidos absorverem.



A deteção ProSense só é executada nos programas de lavagem completos (sem saltos de fases selecionados).



O ProSense não está disponível com alguns programas, como Lãs, programas com ciclos curtos e sem fase de lavagem.



Em determinados programas, a duração do ciclo pode ser a mesma para diferentes tamanhos de carga, mas o consumo de água e energia é, de qualquer forma, personalizado para obter os melhores resultados.

11.9 Indicadores da fase do programa

Após o início do programa, o indicador da fase em curso fica intermitente e os restantes indicadores de fase ficam acesos.

Por exemplo, fase de lavagem ou pré-

lavagem em curso: 

Quando a fase terminar, o indicador correspondente pára de piscar e fica aceso. O indicador da fase seguinte começa a piscar.

Por exemplo, fase de enxaguamento em

curso: 

Se selecionar o Vapor Plus, os indicadores da fase de vapor irão acender-se.

Fase de vapor em curso: 

Fase anti-rugas em curso: 

11.10 Interromper um programa e alterar as opções



Durante o funcionamento de um programa, é possível alterar **apenas algumas** opções:

1. Toque no botão Início/Pausa . O indicador correspondente pisca.
2. Altere as opções. As informações indicadas no visor mudam em conformidade.

3. Toque novamente no botão Início/Pausa .

O programa de lavagem continua.

11.11 Cancelar um programa em curso

1. Prima o botão On/Off  para cancelar o programa e desativar o aparelho.
2. Prima o botão On/Off  novamente para ativar o aparelho.

Já pode selecionar um novo programa de lavagem.



Se a fase ProSense já tiver sido executada e o enchimento com água já tiver iniciado, o novo programa inicia **sem repetir a fase ProSense**. A água e o detergente não são escoados, para evitar desperdício. O visor indica a duração máxima do programa e atualiza-a cerca de 20 minutos após o início do novo programa.



11.12 Abrir a porta - Adicionar roupa



Quando um programa ou o início diferido está em funcionamento, a porta do aparelho está bloqueada.



Se a temperatura e o nível da água no tambor forem demasiado elevados e/ou o tambor ainda estiver a rodar, não é possível abrir a porta.

Pode abrir facilmente a porta para adicionar ou remover alguns itens quando o ícone  estiver aceso.

1. Toque no botão Início/Pausa . O indicador de porta bloqueada apaga-se no visor.
 2. Abra a porta do aparelho. Se necessário, coloque ou retire peças.
 3. Feche a porta e toque no botão Início/Pausa .
- O programa ou o início programada prossegue.

Quando o ícone  se apaga, a porta pode ser aberta quando o programa terminar ou se seleccionar o programa/função de centrifugação ou escoamento e depois premir o botão Início/Pausa .

11.13 Fim do programa

Quando o programa terminar, o aparelho para automaticamente. O aparelho emite sinais sonoros (caso estejam ativos).

O visor apresenta todos os indicadores de fase de lavagem acesos e a área do tempo apresenta .

O indicador do botão Início/Pausa  apaga-se.

A porta é desbloqueada e o indicador  apaga-se.

1. Prima o botão On/Off  para desativar o aparelho.

Cinco minutos após o fim do programa, a função de poupança de energia desativa automaticamente o aparelho.







Quando voltar a ativar o aparelho, este propõe Eco 40-60 como programa predefinido. Rode o selector de programas para seleccionar um novo ciclo.

2. Retire a roupa do aparelho.
3. Certifique-se de que o tambor está vazio.
4. Mantenha a porta e o distribuidor de detergente entreabertos para evitar bolores e odores.
5. Feche a torneira da água.

11.14 Escoar a água após o fim do ciclo



Se tiver escolhido um programa ou uma opção que não escoar a água do último enxaguamento, o programa termina, mas:



- O visor apresenta o indicador , o indicador de opção  ou  e o indicador de porta bloqueada . O indicador da fase em curso  fica intermitente.



- O tambor continuar a rodar regularmente para evitar vincos na roupa.
- A porta permanece bloqueada.
- É necessário escoar a água para abrir a porta:

1. Se necessário, toque no botão Centrifugação para seleccionar uma velocidade de centrifugação inferior à que o aparelho sugere.

2. Toque no botão .

- Se tiver seleccionado , aparelho escoar a água e faz a centrifugação.
- Se tiver seleccionado  dB, aparelho apenas escoar a água.

O indicador da opção  ou  dB apaga-se, mas o indicador  pisca e só depois se apaga.

3. Quando o programa terminar e o indicador de bloqueio da porta  se apagar, pode abrir a porta.
4. Prima o botão On/Off  durante alguns segundos para desativar o aparelho.



Em todo o caso, o aparelho escoar a água automaticamente após cerca de 18 horas.

11.15 Opção em espera

A função Stand-by (Espera) desactiva automaticamente o aparelho para diminuir o consumo de energia quando:

- O aparelho não é utilizado durante 5 minutos antes de o utilizador tocar no botão Início/Pausa .

Prima o botão On/Off  para ativar novamente o aparelho.

- 5 minutos após o fim do programa de lavagem.

Prima o botão On/Off  para ativar novamente o aparelho.

O aparelho propõe Eco 40-60 como programa predefinido. Rode o selector de programas para seleccionar um novo ciclo.



Se seleccionar um programa ou uma opção que termina com água no tambor, a função Stand-by **não desativa** o aparelho, para lembrar que é necessário escoar a água.

12. MANUTENÇÃO E LIMPEZA

AVISO!

Consulte os capítulos relativos à segurança.

12.1 Programa de limpeza periódica

A limpeza periódica ajuda a prolongar a vida do seu aparelho.

Após cada ciclo, mantenha a porta e o dispensador de detergente ligeiramente abertos para obter circulação de ar e secar a humidade no interior do aparelho.

Se o aparelho não for utilizado durante um período prolongado, feche a torneira da água e desligue o aparelho.

Tabela de limpeza periódica indicativa:

Descalcificação	Duas vezes por ano
Lavagem de manutenção	Uma vez por mês
Limpar o vedante da porta	A cada dois meses
Limpar o tambor	A cada dois meses
Limpar o dispensador de detergente	A cada dois meses
Limpar o filtro da bomba de escoamento	Duas vezes por ano
Limpar a mangueira de entrada e o filtro da válvula	Duas vezes por ano

12.2 Remover objetos estranhos



Certifique-se de que os bolsos estão vazios e todos os elementos soltos estão amarrados antes de executar o seu ciclo.

Retire quaisquer objetos estranhos (tais como: cliques metálicos, botões, moedas, etc.) que possa encontrar no vedante da porta, os filtros e o tambor. Consulte os parágrafos "Vedante da porta com compartimento de bordo duplo", "Limpar a bomba de escoamento" e "Limpar a mangueira de admissão e o filtro da válvula". Tenha cuidado com as cortinas. Retire os ganchos e coloque as cortinas num saco de lavagem ou numa fronha. Se necessário, contacte um Centro de Assistência Técnica Autorizado.

12.3 Limpeza externa

Limpe o aparelho apenas com detergente suave e água morna. Seque totalmente todas as superfícies.

Não utilize esfregões ou qualquer material abrasivo.

CUIDADO!

Não utilize álcool, solventes ou produtos químicos semelhantes.

CUIDADO!

Não limpe as superfícies de metal com detergente à base de cloro.

12.4 Descalcificação



Se a água na sua área for dura ou média, recomendamos que utilize um descalcificador de água para máquinas de lavar roupa (descalcificando ocasionalmente).

Inspecione regularmente o tambor para verificar se existe acumulação de calcário.



Cumpra sempre as instruções das embalagens dos produtos.

12.5 Lavagem de manutenção

A utilização repetida e prolongada de programas de baixa temperatura e curtos pode permitir a acumulação de detergente e algodão, a proliferação bacteriana e a formação de biopelícula no interior do tambor e da cuba. Isto pode gerar maus odores e bolor.

Para eliminar estes depósitos e desinfetar o interior do aparelho, execute uma lavagem de manutenção pelo menos uma vez por mês:

1. Retire toda a roupa do tambor.
2. Execute o programa de algodão com a temperatura máxima e coloque uma pequena quantidade de detergente em pó ou, se disponível, execute o programa Limpeza da Máquina.

12.6 Vedante da porta

Este aparelho está concebido com um **sistema de escoamento de auto-limpeza**, que permite às fibras leves de algodão libertadas das roupas serem escoadas com a água. Examine regularmente o vedante e, se necessário, limpe conforme descrito no diagrama seguinte. Moedas, botões, outros pequenos artigos podem ser recuperados no final do ciclo.

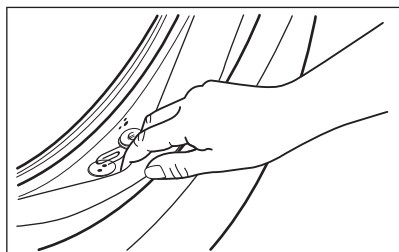

Se necessário, limpe o vedante com um creme de limpeza à base de amónia sem o riscar.



Siga sempre as instruções das embalagens dos produtos.

12.7 Limpar o tambor

Examine regularmente o tambor para evitar depósitos indesejados.

Poderão ocorrer depósitos de ferrugem no tambor devido a substâncias estranhas enferrujadas na lavagem ou água da torneira com ferro

Limpe o tambor com um produto especial para aço inoxidável.



Cumpra sempre as instruções das embalagens dos produtos.
Não limpe o tambor com produtos de descalcificação ácidos, produtos de limpeza com cloro ou ferro ou palha-de-aço.

Para uma limpeza profunda:

1. Limpe o tambor com um produto especial para aço inoxidável.



Cumpra sempre as instruções das embalagens dos produtos.

2. Retire toda a roupa do tambor.
3. Execute um programa curto de algodão a temperatura alta com o tambor vazio e com uma pequena quantidade de detergente em pó ou, se disponível, execute o programa Limpeza da Máquina. Se o seu aparelho puder ser ligado a uma rede Wi-Fi, o programa especial Limpeza da Máquina também pode ser transferido através da aplicação.
4. Adicione manualmente uma pequena quantidade de detergente em pó ou um produto específico no tambor vazio, para enxaguar quaisquer resíduos restantes.



O visor pode apresentar ocasionalmente o ícone  no fim de um ciclo. É uma recomendação de "limpeza do tambor". Após a limpeza do tambor, o ícone desaparece.

12.8 Limpar o dispensador de detergente

Para evitar a acumulação de detergente seco ou coágulos de amaciador e/ou a formação de bolor na gaveta do distribuidor de detergente, execute de dois em dois meses o seguinte procedimento de limpeza, conforme explicado nos seguintes diagramas:

1. Abra a gaveta. Pressione a patilha para baixo conforme indicado na figura e puxe a gaveta para fora.

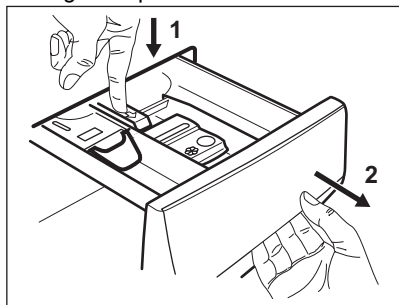

2. Retire a parte superior do compartimento do aditivo para ajudar na limpeza. Certifique-se de que remove todos os resíduos de detergente das partes superior e inferior da cavidade. Utilize uma escova pequena para limpar a cavidade.

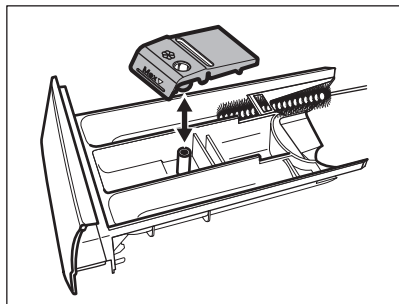

3. Lave a gaveta de detergente sob água quente para remover qualquer vestígio de detergente acumulado. Após a limpeza, coloque a parte superior na devida posição.

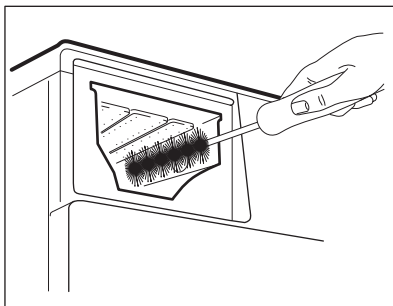

4. Introduza a gaveta do detergente nas calhas e feche-a. Execute o programa de enxaguamento sem roupa no tambor.

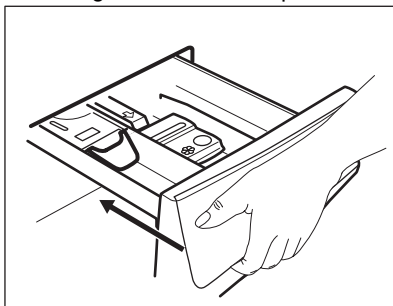

12.9 Limpar o filtro da bomba de escoamento

⚠ AVISO!

Desligue a ficha da tomada elétrica.

i

Verifique regularmente o filtro da bomba de escoamento e limpe-o sempre que estiver sujo.

Limpe o filtro da bomba de escoamento se

- O aparelho não escoa a água.
- O tambor não roda.
- O aparelho emite um ruído anormal devido ao bloqueio da bomba de escoamento.
- O visor mostra o código de alarme **E20**.

⚠ AVISO!

- Não retire o filtro enquanto o aparelho estiver a funcionar.
- Não limpe a bomba se existir água quente no aparelho. Aguarde até que a água arrefeça.

Proceda conforme descrito nos diagramas seguintes para limpar o filtro da bomba:

1. Abra a tampa da bomba.

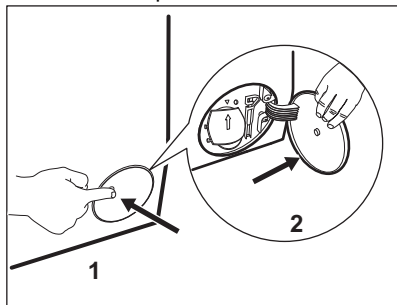

- 2. Coloque um recipiente adequado por baixo da acesso à bomba de escoamento para recolher a água que sair.**
- 3. Abra o colector para baixo. Tenha sempre um pano à mão para secar os salpicos de água depois de retirar o filtro.**

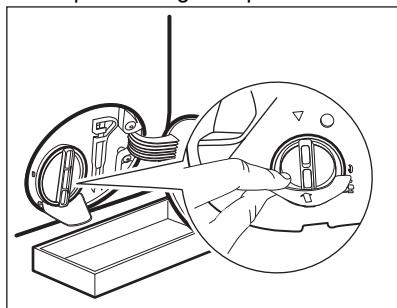

- 4. Rode o filtro 180 graus no sentido anti-horário para o abrir e não o retire. Deixe a água escoar.**

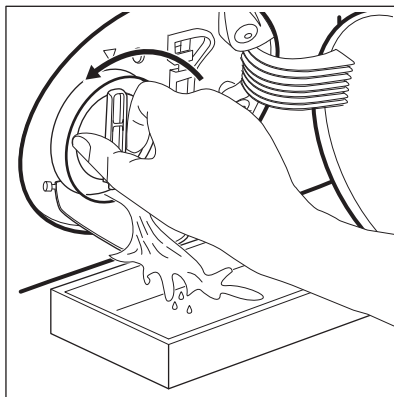

- 5. Quando a bacia estiver cheia de água, rode o filtro no sentido inverso e esvazie a bacia.**
- 6. Repita os passos 4 e 5 até que não saia mais água.**
- 7. Rode o filtro no sentido anti-horário para o retirar.**

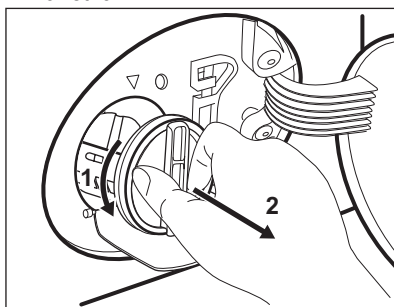

- 8. Se necessário, retire o algodão e todos os objectos estranhos da cavidade do filtro.**
- 9. Certifique-se de que o impulsor da bomba pode rodar. Se não rodar, contacte um Centro de Assistência Técnica Autorizado.**

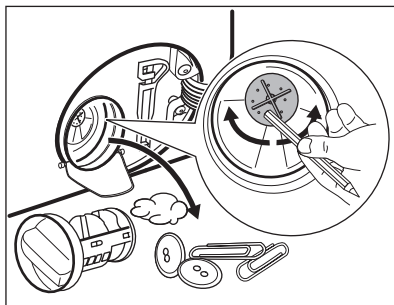

10. Limpe o filtro sob água da torneira.

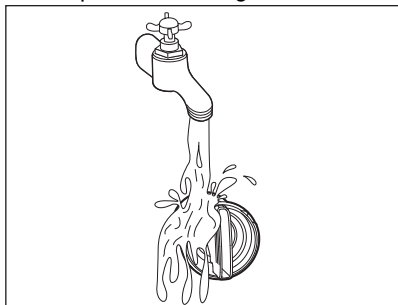

11. Reinstale o filtro nas guias especiais rodando-o no sentido horário. Certifique-se de que aperta o filtro correctamente para evitar fugas.

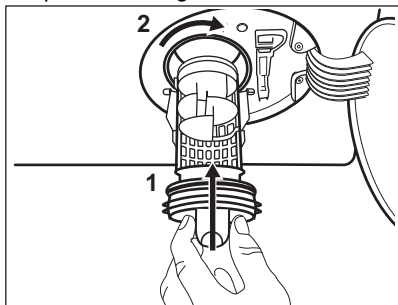

12. Feche a tampa da bomba.

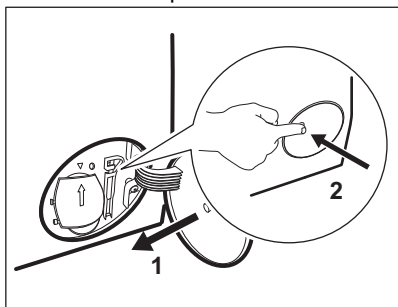

Se escoar a água com o processo de escoamento de emergência, terá de activar novamente o sistema de escoamento:

- Coloque 2 litros de água no compartimento de lavagem principal do distribuidor de detergente.
- Inicie o programa para escoar a água.

12.10 Limpar a mangueira de entrada e o filtro da válvula

É recomendável limpar duas vezes por ano ambos os filtros da mangueira de entrada de água para remover quaisquer depósitos que se tenham acumulado com o tempo. Proceda conforme descrito nos diagramas seguintes para limpar os filtros:

1. Retire a mangueira de entrada da torneira e limpe o filtro.

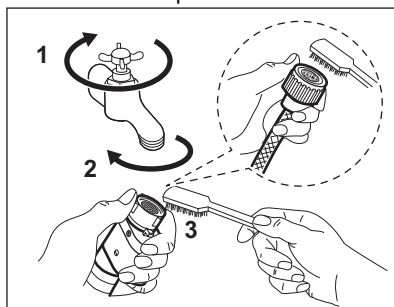

2. Retire a mangueira de entrada do aparelho despertando a porca.

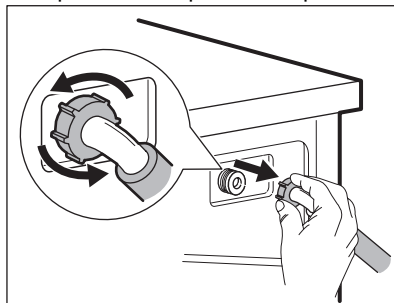

3. Limpe o filtro da válvula na parte de trás do aparelho com uma escova de dentes.

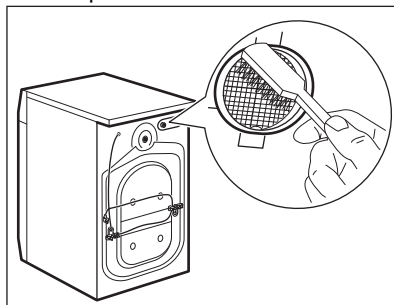

4. Quando ligar a mangueira ao aparelho, vire-a para a esquerda ou para a direita

(não a deixe na posição vertical) dependendo da posição da torneira da água.

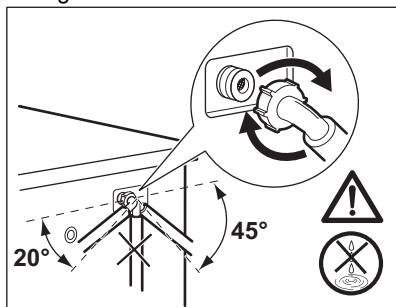

12.11 Escoamento de emergência

Se o aparelho não conseguir escoar a água, execute o procedimento descrito no parágrafo “Limpar a bomba de escoamento”. Se necessário, limpe a bomba.

Se escoar a água com o processo de escoamento de emergência, terá de ativar novamente o sistema de escoamento:

1. Coloque 2 litros de água no compartimento do distribuidor de detergente destinado à lavagem principal.
2. Inicie o programa de escoamento da água.

12.12 Precauções contra congelação

Se o aparelho for instalado num local onde a temperatura possa ser igual ou inferior a 0 °C, retire a água restante da mangueira de entrada e da bomba de escoamento.

1. Desligue a ficha de alimentação eléctrica da tomada.
2. Feche a torneira da água.
3. Coloque as duas extremidades da mangueira de entrada dentro de um recipiente e deixe a água sair da mangueira.
4. Esvazie a bomba de escoamento. Consulte o procedimento de escoamento de emergência.
5. Quando a bomba de escoamento estiver vazia, instale novamente a mangueira de entrada.

AVISO!

Antes de utilizar novamente o aparelho, certifique-se de que a temperatura é superior a 0 °C.

O fabricante não poderá ser responsabilizado por quaisquer danos causados por baixas temperaturas.

13. RESOLUÇÃO DE PROBLEMAS

AVISO!

Consulte os capítulos relativos à segurança.

13.1 Códigos de alarme e falhas possíveis

O aparelho não inicia ou para durante o funcionamento. Começar por tentar encontrar uma solução para o problema (consultar as tabelas).

AVISO!

Desativar o aparelho antes de efetuar qualquer verificação.

Com alguns problemas, o visor exibe um código de alarme e o botão

Início/Pausa  pode ficar intermitente continuamente:



Se o aparelho estiver sobrecarregado, remova algumas peças de roupa do tambor e/ou pressione a porta enquanto toca no botão

Início/Pausa até que o indicador  pare de piscar (observe a figura abaixo).

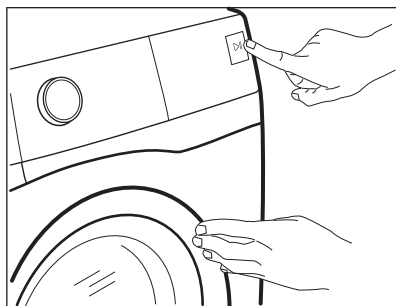

Problema

Solução possível

E 10

O aparelho não enche corretamente com água.

- Assegurar que a torneira da água está aberta.
- Certifique-se de que a pressão do abastecimento de água não está demasiado baixa. Para obter estas informações, contacte os serviços locais de abastecimento de água.
- Verificar se a torneira da água não está obstruída.
- Assegurar que a mangueira de admissão não está torcida, nem tem danos ou vincos.
- Verificar se a ligação da mangueira de admissão de água está correta.
- Verificar se o filtro da mangueira de entrada e o filtro da válvula não estão entupidos. Consultar "Manutenção e limpeza".

E 20

O aparelho não escoar a água.

- Verificar se o sifão do lava-loiça não está entupido.
- Verificar se a mangueira de escoamento não está torcida nem dobrada.
- Assegurar que o filtro da mangueira de admissão não está entupido. Se necessário, limpar o filtro. Consultar "Manutenção e limpeza".
- Verificar se a ligação da mangueira de admissão de água está correta.
- Definir o programa de escoamento se definir um programa sem fase de escoamento.
- Definir o programa de escoamento se definir uma opção que termine com água no tambor.

E 40

A porta do aparelho está aberta ou mal fechada.

- Verificar se a porta está bem fechada.

E91

Avaria interna. Não há comunicação entre os elementos eletrônicos do aparelho.

- O programa não terminou corretamente ou o aparelho parou demasiado cedo. Desligar e voltar a ligar o aparelho.
- Se o código de alarme aparecer outra vez, contactar um Centro de Assistência Técnica Autorizado.

E90

A corrente elétrica está instável.

- Aguardar até a corrente elétrica estabilizar.

EFO

O dispositivo anti-inundação está ligado.

- Desligar o aparelho e fechar a torneira da água. Contacte um Centro de Assistência Técnica Autorizado.

Se o visor apresentar outros códigos de alarme, desativar e ativar o aparelho. Se o problema persistir, contactar um Centro de Assistência Técnica autorizado.

No caso de um problema diferente com o aparelho, verifique a tabela abaixo para possíveis soluções.

Problema	Solução possível
O programa não inicia.	<ul style="list-style-type: none"> • Verificar se a ficha está ligada à tomada elétrica. • Verificar se a porta do aparelho está fechada. • Verificar se não há nenhum fusível danificado no quadro de fusíveis. • Certifique-se de que tocou em Início/Pausa . • Se foi selecionada a opção de início programado, cancelar esta definição ou aguardar até a contagem decrescente terminar. • Desativar a função de bloqueio para crianças se estiver ligada. • Verificar se o botão está na posição do programa selecionado.
O aparelho enche-se com água e escoo de imediato.	<ul style="list-style-type: none"> • Controlar se a mangueira de escoamento está na posição correta. A mangueira pode estar posicionada demasiado baixa. Consultar as "Instruções de instalação".
A fase de centrifugação não inicia ou o ciclo de lavagem demora mais tempo do que o normal.	<ul style="list-style-type: none"> • Definir o programa de centrifugação. • Assegurar que o filtro da mangueira de admissão não está entupido. Se necessário, limpar o filtro. Consultar "Manutenção e limpeza". • Equilibrar manualmente as peças no tambor e iniciar novamente a fase de centrifugação. Este problema pode ser causado por problemas de equilíbrio.
Há água no chão.	<ul style="list-style-type: none"> • Verificar se as uniões das mangueiras de água estão bem apertadas e sem fugas de água. • Controlar se a mangueira de entrada de água e a mangueira de escoamento não estão danificadas. • Verificar se está a usar o detergente certo e a quantidade correta.

Problema	Solução possível
Não é possível abrir a porta do aparelho	<ul style="list-style-type: none"> • Verificar se não foi selecionado um programa de lavagem que termina com água no tambor. • Verificar se o programa de lavagem terminou. • Definir o programa de escoamento ou centrifugação se houver água no tambor. • Controlar se o aparelho está a receber energia elétrica. • Este problema pode ser causado por uma avaria no aparelho. Contacte um Centro de Assistência Técnica Autorizado. Se for necessário abrir a porta, ler atentamente a secção "Abertura de emergência da porta".
O aparelho emite um ruído anormal e vibra.	<ul style="list-style-type: none"> • Verificar se o aparelho está bem nivelado. Consultar as "Instruções de instalação". • Certifique-se de que os materiais de embalagem e os parafusos de transporte foram removidos. Consultar as "Instruções de instalação". • Colocar mais roupa no tambor. A carga pode ser demasiado pequena.
A duração do programa aumenta ou diminui durante a execução do programa.	<ul style="list-style-type: none"> • A função ProSense Technology consegue ajustar a duração do programa de acordo com o tipo e carga de roupa. Consulte a secção "Deteção de carga ProSense Technology" no capítulo "Utilização diária".
Os resultados da lavagem não são satisfatórios.	<ul style="list-style-type: none"> • Aumentar a quantidade de detergente ou usar um detergente diferente. • Usar produtos especiais para remover as nódoas difíceis antes de lavar a roupa. • Certifique-se de que definiu a temperatura correta. • Diminuir a carga de roupa.
Demasiada espuma no tambor durante o ciclo de lavagem.	<ul style="list-style-type: none"> • Reduza a quantidade de detergente ou o número de pastilhas ou detergentes de dose única.
Depois do ciclo de lavagem, a gaveta do distribuidor fica com resíduos de detergente.	<ul style="list-style-type: none"> • Verificar se a aba está na posição correta (SUPERIOR para detergente em pó – INFERIOR para detergente líquido). • Verificar se está a ser usado o distribuidor de detergente de acordo com as indicações do manual do utilizador.

Ativar o aparelho depois desta verificação. O programa continua a partir do ponto onde foi interrompido.

Se o problema voltar a ocorrer, contactar um Centro de Assistência Técnica autorizado.

Os dados necessários para o centro de assistência encontram-se na placa de classificação da máquina.

13.2 Abertura de emergência da porta

Se ocorrer uma falha de energia ou uma avaria no aparelho, a porta fica bloqueada. O programa de lavagem continua quando a alimentação de energia for reposta. Se a porta ficar bloqueada após uma avaria, é possível abri-la com a função de desbloqueio de emergência.

Antes de abrir a porta:

CUIDADO!

Risco de queimaduras! Certifique-se de que a temperatura da água não é demasiado elevada e que a roupa não está quente. Se for necessário, aguarde até arrefecerem.

⚠ CUIDADO!

Risco de ferimentos! Certifique-se de que o tambor não está a rodar. Se for necessário, aguarde até que o tambor pare de rodar.



Certifique-se de que o nível da água no tambor não é demasiado elevado. Se for necessário, efetue um escoamento de emergência (consulte a secção “Escoamento de emergência” no capítulo “Manutenção e limpeza”).

Para abrir a porta, proceda da seguinte forma:

1. Prima o botão On/Off  para desligar o aparelho.
2. Desligue a ficha da tomada elétrica.

3. Abra a tampa do filtro.
4. Empurre o gatilho de desbloqueio de emergência para baixo uma vez. Empurre-o uma vez mais para baixo, mantenha-o sob tensão e, entretanto, abra a porta do aparelho.

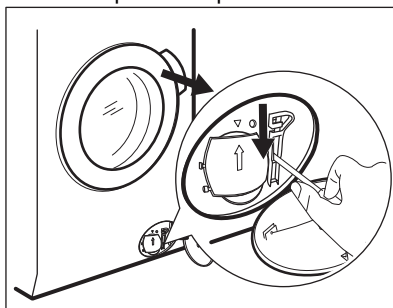

5. Retire a roupa e feche a porta do aparelho.
6. Feche a aba do filtro.

14. VALORES DE CONSUMO

14.1 Comentário



O código QR na etiqueta de energia fornecida com o aparelho disponibiliza-lhe uma ligação da web para a informação relacionada com o desempenho do aparelho na base de dados da EU EPREL. Mantenha a etiqueta de energia para consulta juntamente com o manual do utilizador e todos os outros documentos disponibilizados com este aparelho. É também possível encontrar a mesma informação na EPREL utilizando o link <https://eprel.ec.europa.eu> e o nome do modelo e o número do produto que encontra na placa de características do aparelho.



Os valores e a duração do programa podem diferir dependendo de diferentes condições (por exemplo, a temperatura ambiente, temperatura e pressão da água, tamanho da carga e tipo de roupa, voltagem da alimentação) e também se alterar a definição padrão de um programa.

14.2 De acordo com a regulamentação da Comissão UE 2019/2023

Eco 40-60 programa	kg	kWh	Litros	hh:mm	% 1)	°C	rpm ²⁾
Carga total	11.0	0.665	74.0	03:59	53.00	32.0	1351
Meia carga	5.5	0.430	54.0	02:59	53.00	27.0	1351
Um quarto de carga	3.0	0.185	36.0	02:59	54.00	23.0	1351

1) Humidade restante no fim da fase de centrifugação. Quanto mais alta for a velocidade de centrifugação, mais alto é o ruído e mais baixa a humidade restante.

2) Velocidade máxima de centrifugação.

Consumo energético em modos diferentes

Off (desligado) (W)	Stand-by (W)	Início programado (W)
0.50	0.50	4.00

O tempo para o modo de Off/Stand-by é de 15 minutos no máximo.

14.3 Programas comuns



Estes valores são apenas indicativos.

Programa	kg	kWh	Litros	hh:mm	% 1)	°C	rpm ²⁾
Algodões ³⁾ 95 °C	11.0	3.250	105.0	03:50	52.00	85.0	1400
Algodões 60 °C	11.0	2.200	100.0	03:40	52.00	55.0	1400
Algodões ⁴⁾ 20 °C	11.0	0.350	100.0	03:20	52.00	20.0	1400
Sintéticos 40 °C	5.0	0.900	65.0	02:35	35.00	40.0	1200
Delicados ⁵⁾ 30 °C	2.0	0.350	55.0	01:05	35.00	30.0	1200

Programa	kg	kWh	Litros	hh:mm	% 1)	°C	rpm ²⁾
Lã 30 °C	2.0	0.300	70.0	01:15	30.00	30.0	1200

- 1) Humidade restante no fim da fase de centrifugação. Quanto mais alta for a velocidade de centrifugação, mais alto é o ruído e mais baixa a humidade restante.
- 2) Indicador de referência da velocidade de centrifugação.
- 3) Adequado para a lavagem de têxteis muito sujos.
- 4) Adequado para lavar tecidos de algodão, sintéticos e mistos ligeiramente sujos.
- 5) Também executa um ciclo rápido de lavagem para roupa ligeiramente suja.

15. GUIA RÁPIDO

15.1 Utilização diária

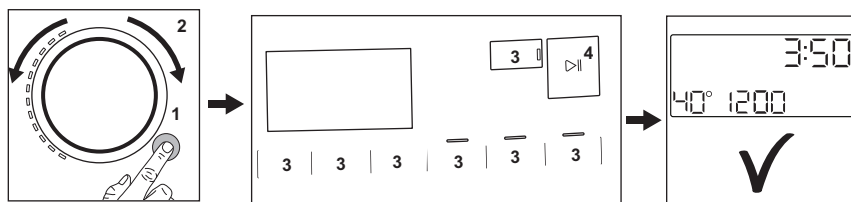



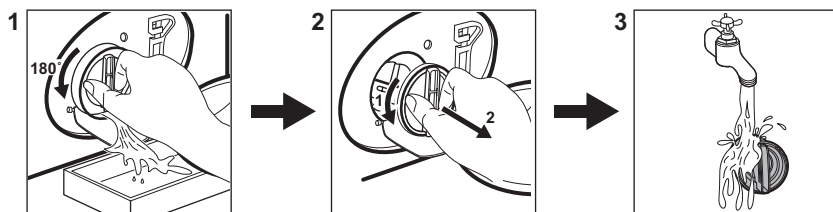

- Ligue a ficha à tomada elétrica.
- Abra a torneira da água.
- Prima o botão **On/Off** (1) para ligar o aparelho (1).
- Rode o selector de programas para definir o programa pretendido (2).
- Defina as opções pretendidas através dos botões táteis correspondentes (3).
- Coloque a roupa no tambor, uma peça de cada vez sem exceder a carga máxima sugerida. Feche a porta e certifique-se de que não deixa roupa entre o vedante e a porta.
- Verta detergente e outro tratamento no compartimento adequado do dispensador de detergente.
- Para iniciar o programa, toque no botão **Início/Pausa** (4).
- O aparelho inicia o programa.
- No final do programa, retire a roupa.
- Prima o botão **On/Off** (1) para desligar o aparelho.

15.2 Limpar o filtro da bomba de escoamento



Limpe o filtro regularmente, especialmente se o código de alarme **E20** aparecer no visor.

15.3 Programas

Programas	Carga	Descrição do produto
Mix 69min	8.0 kg	Peças de algodão e sintéticas. Este programa garante um bom desempenho de lavagem em pouco tempo. A duração normal do programa foi desenvolvida com uma carga de roupa de 5 kg. Se lavar uma carga mais pequena ou maior, o tempo de lavagem diminui ou aumenta automaticamente, garantindo resultados perfeitos.
Eco 40-60	11.0 kg	Ciclo de baixo consumo de energia para algodão. Diminui a temperatura e prolonga o tempo para alcançar bons resultados de lavagem.
Algodões	11.0 kg	Tecidos de algodão brancos e coloridos. Ideal para sujidade normal e intensa.
Sintéticos	5.0 kg	Artigos de tecido sintético ou misto.
Delicados	2.0 kg	Tecidos delicados de acrílico, viscose e poliéster.
 Lã	2.0 kg	Lã lavável na máquina, lã de lavar à mão e peças delicadas.
20 min. - 3 kg	3.0 kg	Artigos de algodão e sintéticos com pouca sujidade ou usados apenas uma vez.
 Vapor	2.0 kg	Peças de algodão e sintéticas que precisam de ser retiradas dos vincos.
 Roupa de Exterior	2.0 kg ¹⁾ 1.0 kg ²⁾	Vestuário desportivo de exterior moderno.
 Higienizar	11.0 kg	Peças de algodão branco. Este programa remove mais de 99,99% das bactérias e vírus ³⁾ Garante também uma redução adequada dos alergénios.

Programas	Carga	Descrição do produto
Enxágue	11.0 kg	Todos os tecidos, excepto lãs e tecidos muito delicados. Programa para enxaguamento e centrifugação.
Centrifugação \ Drenagem	11.0 kg	Para centrifugar a roupa e escoar a água do tambor. Todos os tecidos, exceto lãs e tecidos delicados.

1) Programa de lavagem.

2) Programa de lavagem e fase repelente de água.

3) testados para Staphylococcus aureus, Enterococcus faecium, Candida albicans, Pseudomonas aeruginosa e MS2 Bacteriophage em testes externos realizados pela Swisstat Testmaterialien AG em 2021 (Relatório de Teste N.o 202120117).

Carregar o aparelho com a **capacidade máxima indicada para cada programa,**

ajuda a reduzir o consumo de energia e de água.

Detergentes adequados para programas de lavagem

Programa	Detergente universal em pó ¹⁾	Detergente universal líquido	Detergente líquido para tecidos de cor	Lãs delicadas	Detergente especial
Mix 69min	--	▲	▲	--	--
Eco 40-60	▲	▲	▲	--	--
Algodões	▲	▲	▲	--	--
Sintéticos	▲	▲	▲	--	--
Delicados	--	--	--	▲	▲
Lãs	--	--	--	▲	▲
20 min. - 3 kg	--	▲	▲	--	--
Roupa de Exterior	--	--	--	▲	▲
Higienizar	▲	▲	--	--	▲

1) A uma temperatura superior a 60 °C, recomenda-se a utilização de detergente em pó.

▲ = Recomendado

-- = Não recomendado

15.4 Tipo e quantidade de detergente.

- Utilize apenas detergentes e outros tratamentos especialmente concebidos para máquinas de lavar: Em primeiro lugar, siga estas regras genéricas:
 - detergentes em pó (também pastilhas e detergentes de dose única) para todos os tipos de tecidos, à exceção dos delicados. Prefira detergentes em

- pó que contenham lixívia para roupa branca e higienização de roupas,
- detergentes líquidos (também detergentes de dose única), de preferência para programas de lavagem a baixa temperatura (máximo 60 °C) para todos os tipos de tecidos ou especiais apenas para lãs.
- Não misture tipos diferentes de detergentes.
- Utilize menos detergente se:
 - estiver a lavar uma carga pequena,
 - a roupa estiver pouco suja,
 - existem grandes quantidades de espuma durante a lavagem.

- Quando utilizar pastilhas ou cápsulas de detergente, coloque-as sempre no interior do tambor e não no dispensador de detergente e siga as recomendações do fabricante.

Detergente insuficiente pode provocar:

- resultados de lavagem não satisfatórios,
- a carga a lavar fica cinzenta,
- roupa gordurosa,
- bolor no aparelho.

Detergente em excesso pode provocar:

- formação de espuma de sabão,
- efeito reduzido da lavagem,
- enxaguamento inadequado,
- um maior impacto no ambiente.

15.5 Programa de limpeza periódica

A limpeza periódica ajuda a prolongar a vida do seu aparelho.

Após cada ciclo, mantenha a porta e o dispensador de detergente ligeiramente abertos para obter circulação de ar e secar a humidade no interior do aparelho.

Se o aparelho não for utilizado durante um período prolongado, feche a torneira da água e desligue o aparelho.

Tabela de limpeza periódica indicativa:

Descalcificação	Duas vezes por ano
Lavagem de manutenção	Uma vez por mês
Limpar o vedante da porta	A cada dois meses
Limpar o tambor	A cada dois meses
Limpar o dispensador de detergente	A cada dois meses
Limpar o filtro da bomba de escoamento	Duas vezes por ano
Limpar a mangueira de entrada e o filtro da válvula	Duas vezes por ano

Inspecione regularmente o tambor para verificar se existe acumulação de calcário.

Recomendamos que execute ocasionalmente um ciclo com o tambor vazio e um produto de descalcificação.

Remover objetos estranhos



Certifique-se de que os bolsos estão vazios e todos os elementos soltos estão amarrados antes de executar o seu ciclo.

Retire quaisquer objetos estranhos (tais como: cliques metálicos, botões, moedas, etc.) que possa encontrar no vedante da porta, os filtros e o tambor. Se necessário, contacte um Centro de Assistência Técnica Autorizado.

Vedante da porta

Este aparelho está concebido com um **sistema de escoamento de auto-limpeza**, que permite às fibras leves de algodão libertadas das roupas serem escoadas com a água. Examine regularmente o vedante e, se necessário, limpe conforme descrito no diagrama seguinte. Moedas, botões, outros pequenos artigos podem ser recuperados no final do ciclo.

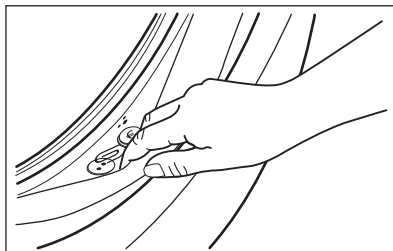

Se necessário, limpe o vedante com um creme de limpeza à base de amónia sem o riscar.

Se necessário, retire o algodão e todos os objectos estranhos da cavidade do filtro.

16. PREOCUPAÇÕES AMBIENTAIS

Recicle os materiais que apresentem o símbolo . Coloque a embalagem nos

contentores indicados para reciclagem. Ajude a proteger o ambiente e a saúde pública

através da reciclagem dos aparelhos eléctricos e electrónicos. Não elimine os aparelhos que tenham o símbolo  juntamente com os resíduos domésticos.

Coloque o produto num ponto de recolha para reciclagem local ou contacte as suas autoridades municipais.

Le damos la bienvenida a AEG. Gracias por elegir nuestro aparato.



En nuestro esfuerzo por ser sostenibles, reducimos el papel y ofrecemos los manuales de usuario al completo en línea. Acceda a su manual de usuario completo en aeg.com/manuals



Obtener consejos, folletos, soluciones a problemas e información de asistencia y reparación en aeg.com/support



Compre accesorios, consumibles y repuestos originales para sus aparatos en aeg.com/shop

Salvo modificaciones.

CONTENIDO

1. INFORMACIÓN SOBRE SEGURIDAD	132
2. INSTRUCCIONES DE SEGURIDAD.....	134
3. DESCRIPCIÓN DEL PRODUCTO	136
4. INFORMACIÓN TÉCNICA	138
5. INSTALACIÓN	138
6. PANEL DE CONTROL	143
7. MANDO Y BOTONES	146
8. AJUSTES	149
9. ANTES DEL PRIMER USO.....	150
10. PROGRAMAS	150
11. USO DIARIO	156
12. LIMPIEZA Y MANTENIMIENTO	161
13. SOLUCIÓN DE PROBLEMAS	166
14. VALORES DE CONSUMO.....	171
15. GUÍA RÁPIDA	172
16. ASPECTOS MEDIOAMBIENTALES.....	176

1. ⚠ INFORMACIÓN SOBRE SEGURIDAD



Antes de comenzar la instalación y el uso de este aparato, lea atentamente las instrucciones suministradas. El fabricante no se hace responsable de lesiones o daños producidos como resultado de una instalación o un uso incorrectos. Conserve siempre estas instrucciones en lugar seguro y accesible para futuras consultas.

1.1 Seguridad de niños y personas vulnerables

- Este aparato puede ser utilizado por niños de 8 años en adelante y personas cuyas capacidades físicas, sensoriales o mentales estén disminuidas o que carezcan de la experiencia y conocimientos suficientes para manejarlo, siempre que cuenten con las instrucciones o la supervisión sobre el uso del electrodoméstico de forma segura y comprendan los riesgos.
- Es necesario mantener alejados del aparato a los niños de entre 3 y 8 años, así como a las personas con minusvalías importantes y complejas, salvo que estén bajo supervisión continua.
- Es necesario mantener alejados del aparato a los niños de menos de 3 años salvo que estén bajo supervisión continua.
- Es necesario vigilar a los niños para que no jueguen con el aparato.
- Mantenga todo el material de embalaje fuera del alcance de los niños y deséchelo de forma adecuada.
- Mantenga los detergentes fuera del alcance de los niños.
- Mantenga a los niños y mascotas alejados del aparato cuando la puerta se encuentre abierta.
- Si este aparato tiene un bloqueo de seguridad para niños, debe activarlo.
- La limpieza y mantenimiento de usuario del producto no podrán ser realizados por niños sin supervisión.

1.2 Instrucciones generales de seguridad

- Este aparato está diseñado únicamente para lavar prendas a máquina a nivel doméstico.
- Este aparato está diseñado para uso doméstico en interiores.
- Este aparato se puede utilizar en oficinas, habitaciones de hotel, habitaciones de Bed&Breakfast, casas de campo y otros alojamientos similares donde dicho uso no exceda (en promedio) los niveles de uso doméstico.

- No cambie las especificaciones de este aparato.
- La carga máxima del aparato es 11.0 kg. No supere la carga máxima de cada programa (consulte el capítulo "Programas").
- La presión de trabajo del agua en el punto de entrada situado en la conexión de la toma debe oscilar entre 0,5 bar (0,05 MPa) y 10 bar (1,0 MPa).
- Vigile que ninguna alfombra, estera ni cualquier otra cobertura del suelo obstruya las aberturas de ventilación de la base.
- El aparato debe conectarse a la toma de agua utilizando los nuevos juegos de tubos suministrados, o cualquier otro juego nuevo suministrado por el servicio técnico autorizado.
- No deben reutilizarse los tubos antiguos.
- Si el cable de alimentación sufre algún daño, el fabricante, su servicio técnico autorizado o un profesional tendrán que cambiarlo para evitar riesgos.
- Antes de realizar tareas de mantenimiento, apague el aparato y desenchúfelo de la toma de corriente.
- No utilice agua pulverizada a alta presión ni vapor para limpiar el aparato.
- Limpie el aparato con un paño humedecido. Utilice solo detergentes neutros. No utilice productos abrasivos, estropajos duros, disolventes ni objetos de metal.

2. INSTRUCCIONES DE SEGURIDAD

2.1 Instalación



La instalación debe realizarse conforme a las normas vigentes.

- Retire todo el embalaje y los pasadores de transporte, incluido el rodamiento de goma con separador de plástico.
- Guarde los pasadores de transporte en lugar seguro. Si necesita desplazar el aparato en el futuro, debe recolocarlos

para bloquear el tambor y evitar daños internos.

- Tenga cuidado al mover el aparato, porque es pesado. Utilice siempre guantes de protección y calzado cerrado.
- Siga las instrucciones de instalación suministradas con el aparato.
- No instale ni utilice un aparato dañado.
- No instale ni utilice el aparato si la temperatura puede ser inferior a 0°C o si está expuesto a la intemperie.
- El área del suelo donde se instala el aparato debe ser plana, estable, resistente al calor y limpia.

- Compruebe que el aire circula libremente entre el aparato y el suelo.
- Cuando el aparato esté colocado en su posición permanente, compruebe si está correctamente nivelado con ayuda de un nivel de burbuja. De no estarlo, ajuste las patas hasta que lo esté.
- No instale el aparato directamente sobre el desagüe del suelo.
- No pulverice agua sobre el aparato ni lo someta a una humedad excesiva.
- No coloque el aparato donde la puerta no se pueda abrir completamente.
- No coloque ningún recipiente cerrado bajo el aparato para recoger el agua de posibles fugas. Póngase en contacto con el servicio técnico autorizado para asegurarse de los accesorios que puede utilizar.

2.2 Conexión eléctrica

ADVERTENCIA!

Riesgo de incendios y descargas eléctricas.

- **ADVERTENCIA:** Este aparato está diseñado para instalarse/conectarse a una conexión a tierra del edificio.
- Utilice siempre una toma con aislamiento de conexión a tierra correctamente instalada.
- Asegúrese de que los parámetros de la placa de características son compatibles con los valores eléctricos del suministro eléctrico.
- No utilice adaptadores de enchufes múltiples ni cables prolongadores.
- Asegúrese de no provocar daños en el enchufe ni en el cable de red. Si es necesario cambiar el cable de alimentación del aparato, debe hacerlo el centro de servicio técnico autorizado.
- Conecte el enchufe a la toma de corriente únicamente cuando haya terminado la instalación. Asegúrese de tener acceso al enchufe del suministro de red una vez finalizada la instalación.
- No toque el cable de red ni el enchufe con las manos mojadas.
- No desconecte el aparato tirando del cable de conexión a la red. Tire siempre del enchufe.

2.3 Conexión de agua

- El agua de entrada no debe superar los 25 °C.
- No provoque daños en los tubos de agua.
- Antes de conectar a nuevas tuberías o tuberías que no se hayan usado durante mucho tiempo, o donde se hayan realizado trabajos o se hayan conectado dispositivos nuevos (contadores de agua, por ejemplo), deje correr el agua hasta que esté limpia.
- Asegúrese de que no haya fugas de agua visibles durante y después del primer uso del aparato.
- No utilices ninguna manguera de extensión si la manguera de entrada es demasiado corta. Ponte en contacto con el servicio técnico autorizado para sustituir la manguera de entrada.
- Al desembalar el aparato, es posible ver agua que cae de la manguera de desagüe. Esto se debe a la prueba con agua del aparato en la fábrica.
- Puede alargar la manguera de desagüe hasta un máximo de 400 cm. Póngase en contacto con el servicio técnico autorizado para el otro tubo de desagüe y la extensión.
- Asegúrese de que haya acceso al grifo después de la instalación.

2.4 Uso

ADVERTENCIA!

Podrían producirse lesiones, descargas eléctricas, incendios, quemaduras o daños en el aparato.

- Siga las instrucciones de seguridad del envase del detergente.
- No coloque productos inflamables o artículos mojados con productos inflamables dentro, cerca o sobre el aparato.
- No lave tejidos con mucha suciedad de aceite, grasa u otras sustancias grasientas. Las piezas de goma del aparato se pueden dañar. Lave previamente dichos tejidos a mano antes de meterlos en el aparato.
- No utilice perfumadores líquidos para ropa para no correr el riesgo de dañar las piezas de plástico y goma del aparato.

- No toque el cristal de la puerta mientras esté en marcha un programa. El cristal puede estar caliente.
- Asegúrese de sacar todos los objetos metálicos de la colada.

2.5 Asistencia técnica

- Para reparar el aparato, póngase en contacto con el centro de servicio autorizado. Utilice solamente piezas de recambio originales.
- Tenga en cuenta que la autorreparación o la reparación no profesional puede tener consecuencias de seguridad y podría anular la garantía.
- Los siguientes repuestos están disponibles al menos durante 10 años después de que el modelo se haya retirado: motor y cepillos de motor, transmisión entre el motor y el tambor, bombas, amortiguadores y muelles, tambor de lavado, araña del tambor y rodamientos de bolas relacionados, calentadores y elementos de calefacción, incluidas las bombas de calor, tuberías y equipos relacionados, incluidas las mangueras, válvulas, filtros y aquastops, placas de circuitos impresos, pantallas electrónicas, interruptores de presión, termostatos y sensores, software y firmware, incluido el software de restablecimiento, puerta, bisagra de la puerta y sellos, otros sellos, conjunto de bloqueo de la puerta, periféricos de plástico como los dosificadores de detergente. La duración puede ser mayor

en su país. Visite nuestro sitio web para obtener más información.

- Tenga en cuenta que algunas de estas piezas de recambio solo están disponibles para los reparadores profesionales, y que no todas las piezas de recambio son relevantes para todos los modelos.
- En cuanto a la(s) bombilla(s) de este producto y las de repuesto vendidas por separado: Estas bombillas están destinadas a soportar condiciones físicas extremas en los aparatos domésticos, como la temperatura, la vibración, la humedad, o están destinadas a señalar información sobre el estado de funcionamiento del aparato. No están destinadas a utilizarse en otras aplicaciones y no son adecuadas para la iluminación de estancias domésticas.

2.6 Eliminación

ADVERTENCIA!

Existe riesgo de lesiones o asfixia.

- Desconecte el aparato de la red eléctrica y del suministro de agua.
- Corte el cable eléctrico cerca del aparato y deséchelo.
- Retire el pestillo de la puerta para evitar que los niños o las mascotas queden atrapados en el tambor.
- Deseche el aparato de acuerdo con los requisitos de la normativa local con respecto residuos de aparatos eléctricos y electrónicos (WEEE/RAEE).

3. DESCRIPCIÓN DEL PRODUCTO

3.1 Características especiales

Esta nueva lavadora cumple con todos los requisitos modernos para un tratamiento efectivo de la ropa con bajo consumo de agua, energía y detergente y un cuidado adecuado de la tela.

- La **tecnología ProSense** detecta el tamaño de la colada y ajusta la duración del programa en solo 30 segundos. El programa de lavado se adapta a la carga de colada y el tipo de tejido sin consumir

más tiempo, energía y agua de los necesarios.

- El vapor es una forma rápida y fácil de ventilar las prendas. Los programas de vapor suave eliminan los olores y reducen las arrugas de los tejidos secos para que necesiten poco planchado. La opción **Vapor Plus** acaba cada ciclo con un vapor suave que relaja las fibras y reduce las arrugas de los tejidos para hacer más fácil el planchado.
- El **AEGSteam Fragrance**, gracias a los programas de vapor, ofrece la solución

perfecta para airear incluso las prendas más delicadas sin lavarlas. Usa la delicada fragancia desarrollada exclusivamente por **AEG** para añadir una

agradable sensación de prenda “recién lavada” y que además elimina olores y arrugas.

3.2 Descripción general del aparato

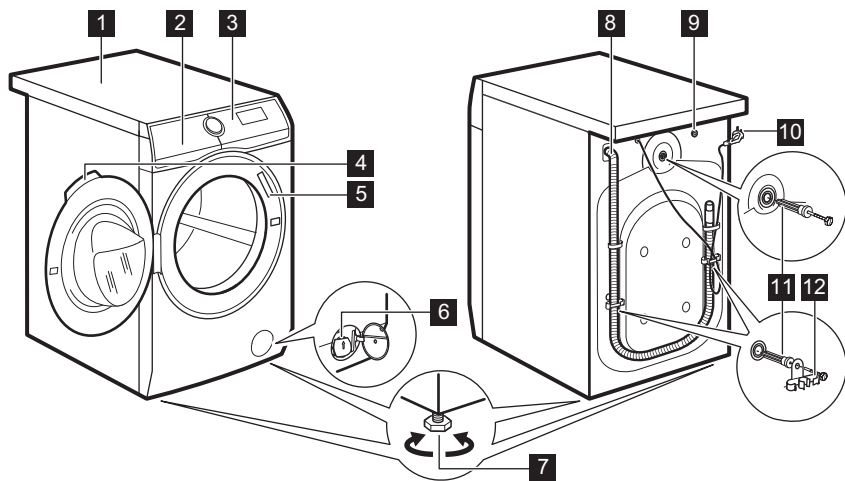

- 1 Encimera
- 2 Dosificador de detergente
- 3 Panel de control
- 4 Tirador de la puerta
- 5 Placa de características
- 6 Filtro de la bomba de desagüe
- 7 Patas para la nivelación del aparato

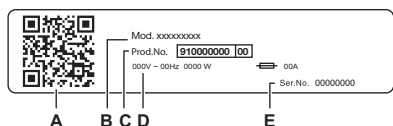

- 8 Manguera de desagüe
- 9 Conexión de la manguera de entrada
- 10 Cable de alimentación
- 11 Pasadores de transporte
- 12 Soporte de la manguera



La placa de características informa:

- A. Código QR
- B. Nombre del modelo
- C. Número de producto
- D. Clasificaciones eléctricas
- E. Número de serie

Escanee el **código QR** del aparato para registrar el producto y sacarle el máximo partido.

-  Acceda a los datos de su electrodoméstico, documentación y artículos sobre cómo utilizar las mejores funciones (el manual del usuario también está disponible en aeg.com/manuals)
-  Obtenga información sobre el modo de uso, solución de problemas, servicio y reparación (también disponible en aeg.com/support)
-  Compre accesorios, consumibles y piezas de repuesto originales para su electrodoméstico (también disponible en aeg.com/shop)

4. INFORMACIÓN TÉCNICA

Dimensiones	Ancho / alto / fondo total	59.7 cm /84.7 cm /63.6 cm
Conexión eléctrica	Voltaje	230 V
	Energía general	2100 W
	Fusible	10 A
	Frecuencia	50 Hz
Nivel de protección contra la entrada de partículas sólidas y humedad asegurada por la tapa protectora, excepto cuando el equipo de baja tensión no tiene protección contra la humedad		IPX4
Presión del suministro de agua	Mínimo	0,5 bar (0,05 MPa)
	Máximo	10 bar (1,0 MPa)
Suministro de agua ¹⁾		Agua fría
Carga máxima	Algodón	11.0 kg

1) Conecta la manguera de entrada de agua a un grifo con rosca de 3/4" .

5. INSTALACIÓN

ADVERTENCIA!

Consulte los capítulos sobre seguridad.

5.1 Desembalaje

ADVERTENCIA!

Retire todo el embalaje y los pernos de transporte antes de instalar el aparato.

ADVERTENCIA!

Lea las instrucciones de instalación al completo antes de empezar.

ADVERTENCIA!

Use los guantes.

1. Retire la película externa. Si es necesario, utilice un cúter.

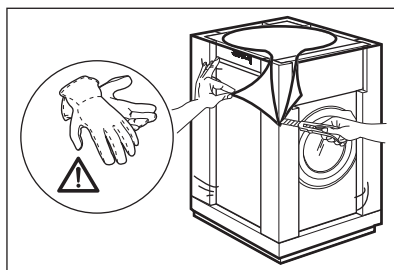

2. Retire la tapa de la caja de cartón y los otros materiales de embalaje.

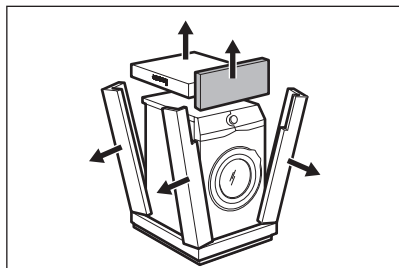

3. Retire la película interna.

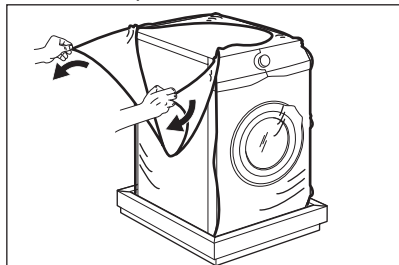

4. Abra la puerta y retire la pieza de la junta de la puerta y todos los elementos del tambor.

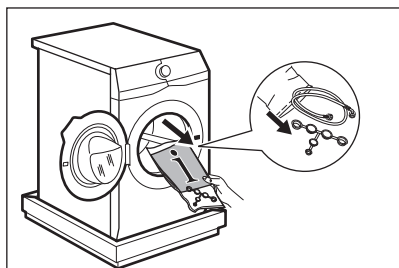

5. Apoye con cuidado el aparato sobre el lado posterior.
6. Extienda el material de embalaje frontal en el suelo debajo del aparato.



Asegúrese de no dañar las mangueras.

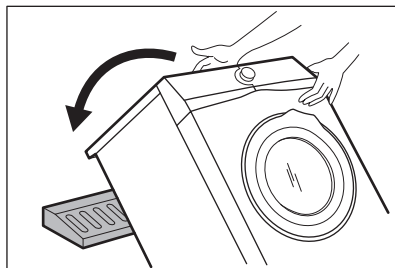

7. Retire la protección de la parte inferior.

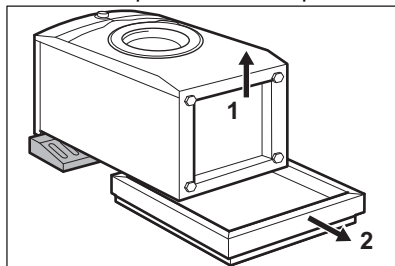

8. Tire hacia arriba del aparato en posición vertical.

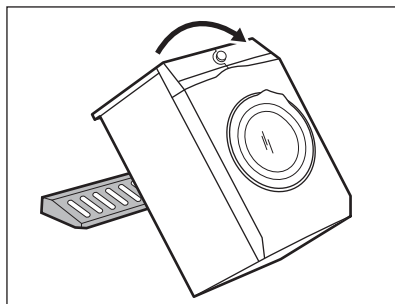

9. Retire el cable de alimentación y el tubo de desagüe de los soportes de los tubos.



Es posible ver agua que cae de la manguera de desagüe. Esto se debe a la prueba con agua del aparato en la fábrica.

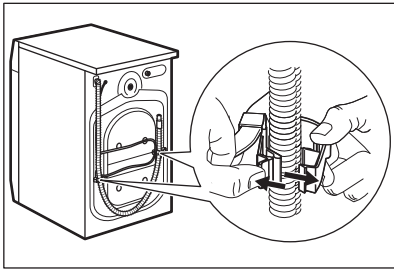

10. Suelte los tres pernos con la llave suministrada con el aparato.

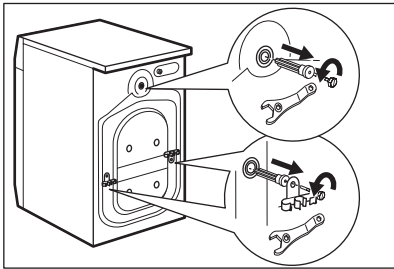

11. Extraiga los separadores de plástico.
12. Coloque los tapones de plástico que encontrará en la bolsa del manual del usuario en los orificios.

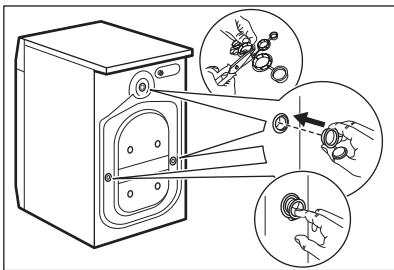

Se recomienda guardar el embalaje y los pernos de transporte para cualquier desplazamiento del aparato.

5.2 Situación y nivelado

1. Instale el aparato en el suelo sobre una superficie plana y rígida.



Asegúrese de que las alfombras no impiden la circulación del aire por debajo del aparato.
Asegúrese de que el aparato no toca la pared ni otros armarios.

2. Afloje o apriete las patas para ajustar el nivel.

⚠ ADVERTENCIA!

No coloque cartón, madera ni materiales similares debajo de las patas del aparato para ajustar el nivel.

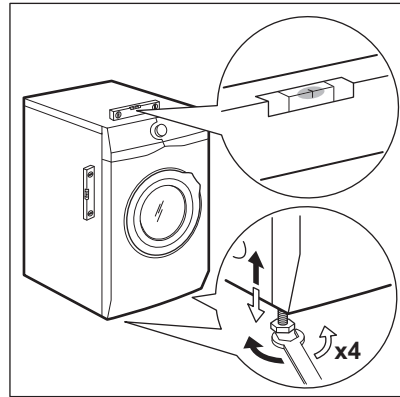

El aparato debe estar nivelado y estable.



Un ajuste correcto del nivel del aparato evita vibraciones, ruidos y el movimiento del aparato cuando está funcionando.

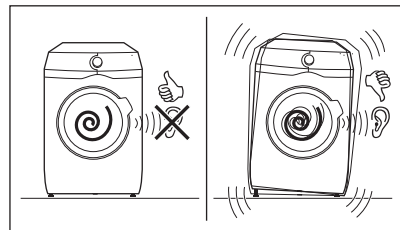

5.3 Instalación en suelo de madera

Si instala el aparato en un suelo de madera, asegúrese de utilizar placas de fijación para sujetar los pies del aparato.

Lea atentamente las instrucciones que se suministran con el accesorio.

5.4 Tubo de entrada

1. Conecta la manguera de entrada de agua a la parte posterior del aparato si fuera necesario. Normalmente, ya viene instalado en fábrica.

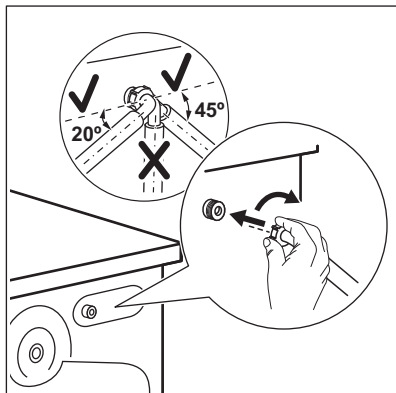

2. Colóquela hacia la izquierda o la derecha en función de la posición de la toma de agua. Asegúrate de que la manguera de entrada no esté en posición vertical.
3. Si fuera necesario, afloja la tuerca anular para ajustarla en la posición correcta
4. Conecta la manguera de entrada de agua a una toma de agua fría con rosca de 3/4".

Algunos modelos pueden contener una manguera de entrada con un dispositivo de bloqueo de agua. Evita las fugas de agua en la manguera debido a su envejecimiento natural. El sector en la ventana muestra este fallo A. Si esto ocurre, cierre el grifo y póngase en contacto con un centro de servicio autorizado para informarse de cómo sustituir la manguera.

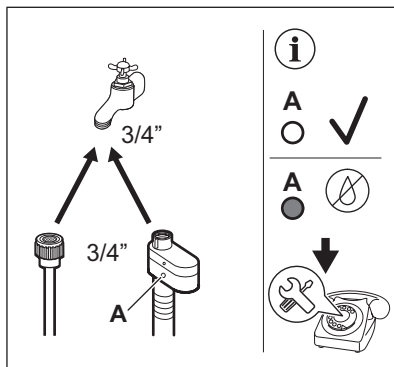

⚠ ADVERTENCIA!

El agua de entrada no debe superar los 25 °C.

⚠ PRECAUCIÓN!

Asegúrate de que no haya fugas en los acoplamientos.



No utilices ninguna manguera de extensión si la manguera de entrada es demasiado corta. Póngase en contacto con el servicio técnico para obtener información sobre cómo cambiar la manguera de entrada.

5.5 Dispositivo antifuga

El tubo de entrada tiene un dispositivo antifuga. Este dispositivo evita las fugas de agua del tubo por el desgaste normal.

El sector rojo de la ventana «A» muestra este fallo.

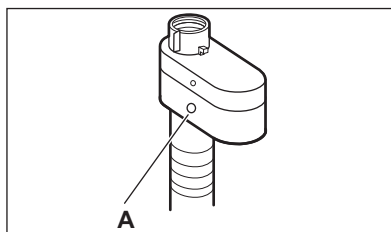

Si esto ocurre, cierre el grifo de agua y póngase en contacto con el servicio técnico para cambiar el tubo.

5.6 Desagüe

La manguera de desagüe debe colocarse a una altura mínima de 60 cm y máxima de 100 cm con respecto al piso.



Puede alargar la manguera de desagüe hasta un máximo de 400 cm. Póngase en contacto con el servicio técnico autorizado para comprar el otro tubo de desagüe y la extensión.

Es posible conectar la manguera de desagüe de diferentes formas:

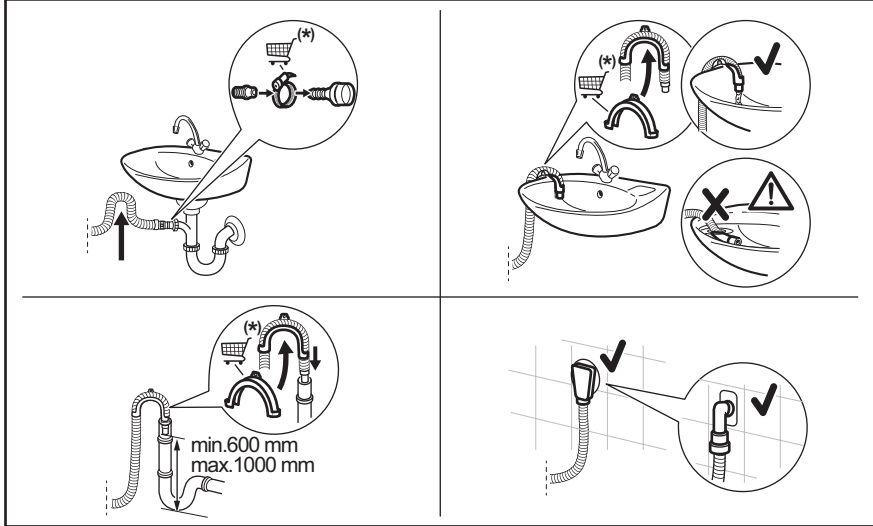

(*) Sujeto a cambios sin previo aviso.

- Conecte la manguera de desagüe al sumidero y asegúrela con una abrazadera.
- Coloque directamente la manguera en un tubo de desagüe integrado en la pared de la habitación y apriétela con una brida.
- Sin la guía de plástico de la manguera, a un desagüe de fregadero: ponga la manguera de desagüe en el sumidero y sujétela con una pinza.
- A un tubo vertical con orificio de ventilación: introduzca directamente en un tubo de desagüe o un tubo vertical.
- La manguera de desagüe puede doblarse en forma de U y colocarse alrededor de la guía de plástico. En el borde de un fregadero: fije la guía al grifo de agua o a la pared.



Asegúrese de que la manguera de desagüe realiza un bucle para evitar que las partículas entren en el aparato desde el fregadero.



Asegúrese de que la guía de plástico no se mueve cuando el aparato descarga y que el extremo del tubo de desagüe no esté sumergido en el agua. Puede que vuelva agua sucia al aparato. Compre accesorios en un proveedor autorizado.



El extremo de la manguera de desagüe siempre debe estar ventilado; es decir, el diámetro interno del tubo de desagüe (mín. 38 mm - mín. 1,5") debe ser mayor que el diámetro externo de la manguera de desagüe.

5.7 Conexión eléctrica

Conecte el enchufe principal a la toma de corriente principal cuando haya terminado la instalación.

La placa de características y el capítulo 'Datos técnicos' indican los valores eléctricos necesarios. Asegúrese de que son compatibles con la fuente de alimentación de la red.

Asegúrese de que la instalación eléctrica de su hogar puede soportar la carga máxima necesaria, teniendo también en cuenta los demás aparatos que puedan estar utilizándose.

Conecte el aparato a un enchufe con toma de tierra.

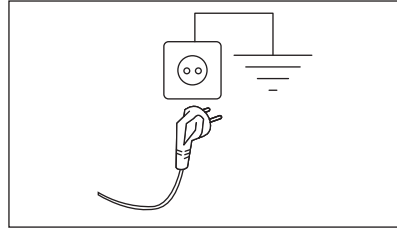

El cable de suministro eléctrico debe quedar en una posición fácilmente accesible una vez instalada la máquina

Para cualquier trabajo eléctrico necesario para la instalación de este aparato, póngase en contacto con nuestro Centro de servicio técnico autorizado.

El fabricante se exime de toda responsabilidad por los daños o las lesiones que puedan producirse si no se respetan las precauciones de seguridad anteriores.

6. PANEL DE CONTROL

6.1 Descripción del panel de control

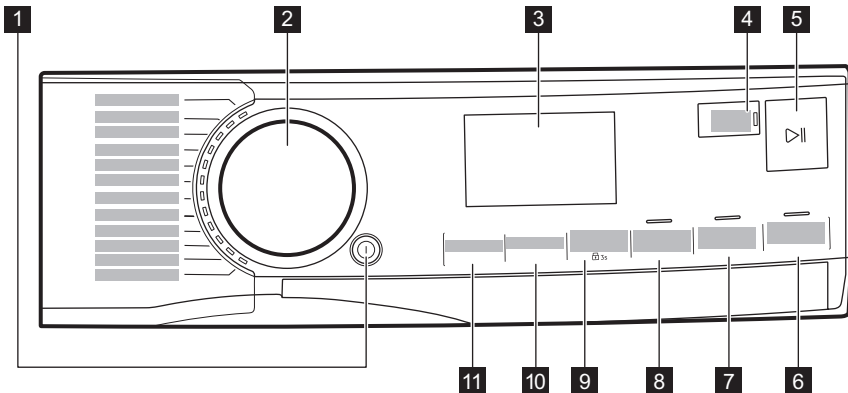



Las opciones no se pueden seleccionar en todos los programas de lavado. Comprueba la compatibilidad entre las opciones y los programas de lavado en la sección «Compatibilidad de opciones con programas» del capítulo «Programas». Una opción puede excluir otra; en este caso, el aparato no permite programar a la vez las opciones incompatibles.







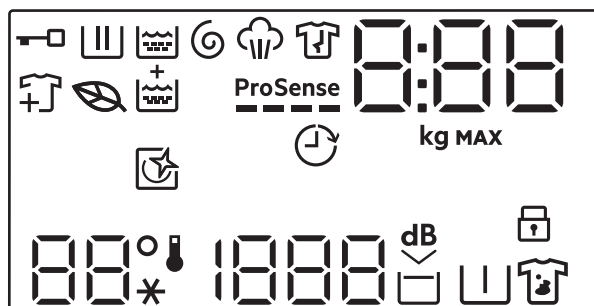



Asegúrese de que la pantalla y los botones táctiles están siempre limpios y secos.

- | | |
|--|--|
| <ul style="list-style-type: none"> 1 On/Off pulsador ⓘ 2 Selector de programas 3 Pantalla 4 Terminar en botón táctil 5 Inicio/Pausa botón táctil ▶ 6 Vapor Plus botón táctil 7 Aclarado Extra botón táctil | <ul style="list-style-type: none"> 8 Extra Rápido botón táctil 9 Manchas/Prelavado botón táctil y opción de bloqueo de seguridad permanente para niños ⓘ 3s 10 Centrifugado botón táctil 11 Temperatura botón táctil |
|--|--|

6.2 Pantalla



	Indicador de puerta bloqueada.
	Indicador de la fase de lavado. Parpadea durante la fase de prelavado y lavado.
	Indicador de fase de aclarado. Parpadea durante la fase de aclarado.
	Indicador de las fases de centrifugado y desagüe. Parpadea durante la fase de centrifugado y desagüe.
	Indicador de fase de vapor.
	Indicador de fase antiarrugas.
	El icono de la hoja se enciende para indicar cuándo los ciclos y las opciones seleccionadas van asociados a un bajo consumo de energía.

	Indicador 'Añadir prendas': se enciende cuando se inicia el programa y el usuario puede pausar el aparato y añadir más ropa.
	Indicador Aclarado Extra.
ProSense ■■■■■	Indicador ProSense.
	Indicador Terminar en.
0:00	El indicador digital puede mostrar: <ul style="list-style-type: none"> Duración del programa (p. ej., 2:40). <div style="border: 1px solid black; padding: 5px; margin-top: 10px;"> <p> El tiempo que se muestra cuando se ajusta el programa no puede corresponderse con la duración efectiva y cambiar después de la fase ProSense.</p> <ul style="list-style-type: none"> Carga máxima. Termine a tiempo (p. ej., 30' o 2h). Fin de ciclo (U). Código de advertencia (por ejemplo, E20). Indicación de las horas totales de funcionamiento del aparato. Consulta la sección "Contador de horas de funcionamiento" en el párrafo "Ajustes" para más información. </div>
888 <small>max</small>	Indicador de carga máxima. El valor se muestra durante tres segundos tras la selección del programa, alternado con la duración del ciclo.
MAX	Indicador de colada máxima. Parpadea si la cantidad de colada supera la carga declarada.
	Este indicador recuerda ejecutar un ciclo de limpieza.
	Indicador de bloqueo de seguridad para niños.
88° --*	La zona de Temperatura: Indicador de temperatura Indicador de agua fría
1888 - - -	La zona de Centrifugado: Indicador de velocidad de centrifugado Indicador de no centrifugado. La fase de centrifugado está apagada.
dB 	Indicador de Extrasilencio.
	Indicador de agua en la cuba.
	Indicador de prelavado.
	Indicador de manchas.

7. MANDO Y BOTONES

7.1 On/Off ⓘ

Pulse este botón durante unos segundos para encender o apagar el aparato. Se emiten dos tonos diferentes cuando se enciende o apaga el aparato.

Como la función de espera apaga automáticamente el aparato para reducir el consumo de energía en algunos casos, es posible que deba encender de nuevo el aparato.



El programa seleccionado por defecto al encender la máquina es siempre Eco 40-60, al igual que después de salir del modo de espera.

Para obtener más información, consulte el apartado sobre la espera en el capítulo Uso diario.

7.2 Selector de programas

Al girar el selector de programas, es posible seleccionar el programa deseado.

7.3 Introducción



Las opciones/funciones no se pueden seleccionar en todos los programas de lavado. Consulte la compatibilidad entre opciones/funciones y programas de lavado en el capítulo "Tabla de programas". Una opción/función puede excluir otra; en este caso, el aparato no permite ajustar las opciones/funciones incompatibles juntas.

Asegúrese de que la pantalla y las teclas táctiles están siempre limpias y secas.

7.4 Terminar en



Ajuste esta opción como la última después del programa y otras opciones seleccionadas; de lo contrario, se puede cancelar si cambia algún ajuste.

Esta opción permite elegir el tiempo durante el cual debe finalizar un programa. El final del programa se puede posponer una hora cada vez que se toca un botón hasta un máximo de 24 horas.

La pantalla muestra la duración normal del programa alternativamente con la hora de finalización del programa ajustada (expresada en horas 0 h). El tiempo mínimo seleccionable corresponde a la hora redondeada de la duración máxima de un programa (p. ej., si la duración del ciclo dura 3:15 horas, el tiempo mínimo seleccionable será de 4 h).

Después del inicio del programa, la puerta está bloqueada y el aparato inicia la fase ProSense. Cuando finaliza la estimación de carga, en la pantalla parpadea el icono de la fase en marcha y el dígito de tiempo cuenta atrás en pasos de una hora y en pasos de 1 minuto durante la última hora.

7.5 Inicio/Pausa ▷||

Toque este botón Inicio/Pausa ▷|| para arrancar, pausar o interrumpir el programa en curso.

7.6 Vapor Plus

Esta opción añade una fase de vapor seguida de una breve fase antiarrugas al final del programa de lavado.

La fase de vapor reduce las arrugas en los tejidos y facilita el planchado.

La opción Vapor Plus logra buenos resultados con una carga pequeña porque el vapor penetra mejor en la colada si hay más espacio. Por este motivo, la carga máxima



del programa combinada con esta opción es de 2 kg (aproximadamente 8 - 10 camisas).



Al ajustar la opción Vapor Plus, la carga máxima baja a 2 kg en la pantalla y el tiempo del programa se ajusta en consecuencia.

El indicador  parpadea en la pantalla durante la fase de vapor.



Esta opción puede afectar a la duración del programa.

Cuando el programa se detiene, la pantalla muestra un cero  y el indicador  permanece encendido.

Se inicia la fase antiarrugas, el indicador  parpadea y el LED Inicio/Pausa  permanece encendido. El tambor realiza movimientos suaves durante unos 30 minutos para conservar las ventajas del vapor.

Para interrumpir la fase antiarrugas, también puede hacer lo siguiente:

- Pulsa el botón On/Off  durante unos segundos para encender o apagar el aparato.
- Gira el selector de programas hasta otra posición.

Cuando los movimientos antiarrugas se detienen y la puerta se desbloquea, el aparato vuelve a proponer el programa seleccionado previamente.



Una pequeña carga de colada ayuda a obtener mejores resultados.

7.7 Aclarado Extra

Con esta opción, puede añadir algunos aclarados a los programas de lavado seleccionados, optimizar la distribución del suavizante y mejorar la suavidad del tejido.

Se recomienda si utiliza el suavizante.

Útil para personas alérgicas al detergente y en zonas en las que el agua sea blanda.

Esta opción aumenta la duración del programa.

Se enciende el indicador de botón.

7.8 Extra Rápido

Con esta opción podrá reducir la duración del programa.

- Si su ropa tiene una suciedad normal o leve, se recomienda acortar el programa de lavado. Toque este botón **una vez** para reducir la duración.
- En caso de una carga menor, toque este botón **dos veces** para ajustar un programa rápido adicional. En este caso, la temperatura de 95 °C no se puede seleccionar.

El LED del botón está encendido y la pantalla muestra la duración del programa establecida.





Esta opción también se puede usar para acortar la duración del programa de vapor.

7.9 Manchas/Prelavado

Pulse repetidamente este botón para activar una de las dos opciones.

El indicador correspondiente aparece en la pantalla.

- **Manchas Dificiles**  Seleccione esta opción para añadir una fase antimanchas a un programa para tratar con quitamanchas la ropa muy sucia o con manchas. Vierta el quitamanchas en el compartimento . El quitamanchas se añadirá en la fase correspondiente del programa de lavado.



Esta opción no está disponible con temperatura inferior a 40 °C.

- **Prelavado**  Usa esta opción para añadir una fase de prelavado a 30 °C antes de la fase de lavado. Se recomienda usar esta opción en caso de ropa muy sucia, especialmente si contiene arena, polvo, barro y otras partículas sólidas.



Las opciones pueden aumentar la duración del programa.



Estas dos opciones no se pueden seleccionar a la vez.

7.10 Centrifugado

Cuando se ajusta un programa, el aparato selecciona automáticamente la velocidad de centrifugado por defecto.

Toque este botón repetidamente para:

- **Cambiar la velocidad de centrifugado.**



La pantalla muestra únicamente las velocidades de centrifugado disponibles para el programa seleccionado.

- **Activar la opción Agua en cuba.**
El agua del último aclarado no se desagua para que los tejidos no se arruguen. El programa de lavado finaliza con el agua en el tambor y la fase de centrifugado final no se lleva a cabo.

La pantalla muestra el indicador .

El tambor gira regularmente para reducir las arrugas.

La puerta permanece bloqueada. El tambor gira regularmente para reducir las arrugas. Debe vaciar el agua para desbloquear la puerta.

Toque el Inicio/Pausa botón : el aparato realiza la fase de centrifugado y desagua.

- **Activar la opción Extra Silencio.**
Todas las fases de centrifugado (centrifugado intermedio y final) se

suprimen y el programa finaliza con agua en el tambor. Esto ayuda a reducir las arrugas.

El programa es muy silencioso, por lo que es idóneo para el uso nocturno, cuando puede aprovechar tarifas eléctricas más económicas. En algunos programas, los aclarados se realizan con más agua.

La pantalla muestra el indicador .

La puerta permanece bloqueada. El tambor gira regularmente para reducir las arrugas. Debe vaciar el agua para desbloquear la puerta.

Toque el botón Inicio/Pausa: el aparato realiza solo la fase de desagüe.

- **Sin centrifugado— — —.**
Ajuste esta opción para desactivar todas las fases de centrifugado. La pantalla muestra el indicador — — —. El aparato realiza únicamente la fase de desagüe del programa de lavado seleccionado. Ajuste esta opción para tejidos muy delicados. La fase de aclarado utiliza más agua para algunos programas de lavado



El aparato vacía el agua automáticamente después de unas 18 horas.

7.11 Temperatura

Cuando seleccione un programa de lavado, el aparato propondrá automáticamente una temperatura por defecto.

Toque este botón varias veces hasta que aparezca la temperatura deseada en pantalla.

Cuando la pantalla muestra los indicadores  y — —, el aparato no calienta el agua.

8. AJUSTES

8.1 Introducción



Al pulsar una combinación de teclas, **no incline** los dedos hacia abajo. Los sensores de las teclas inferiores son sensibles y pueden interferir con su elección.

8.2 Señales acústicas

Este aparato dispone de diferentes señales acústicas que funcionan cuando:

- Se activa el aparato (tono corto especial).
- Se desactiva el aparato (tono corto especial).
- Se pulsan los botones (sonido de clic).
- Se hace una selección incorrecta (3 sonidos cortos).
- El programa finaliza (secuencia de sonidos durante unos 2 minutos).
- El aparato tiene una avería (secuencia de sonidos cortos durante unos 5 minutos).
- Cuando se detecta una sobrecarga de ropa durante la fase ProSense (se reproduce un sonido doble).

Para **activar/desactivar** esta opción, mantenga pulsado el botón Aclarado Extra hasta que suene un pitido o un pitido doble.



Si desactiva esta función, las señales acústicas dejarán de reproducirse al final del programa únicamente.

8.3 Bloqueo de seguridad

Con esta opción, puede evitar que los niños jueguen con el panel de control.

Para **activar o desactivar** esta opción, mantenga presionado el botón Manchas/Prelavado hasta que  **se encienda o apague** en la pantalla.

El aparato utiliza esta opción por defecto después de apagarlo.

La función de bloqueo de seguridad puede no estar disponible durante unos segundos tras encender el aparato.

8.4 Permanente Aclarado Extra

Con esta opción puede activar de forma permanente una fase de aclarado extra, si está disponible para el ciclo seleccionado, cuando configure un nuevo programa.

- Para **activar/desactivar** esta opción, toque los botones Aclarado Extra y Extra Rápido simultáneamente hasta que el indicador del pulsador Aclarado Extra y el correspondiente icono de la pantalla **se enciendan/apaguen**.



Pulse el botón Aclarado Extra para desactivar la función en una ejecución de un solo ciclo sin eliminar la opción permanente.

8.5 Contador de horas de funcionamiento

Es posible visualizar el tiempo total de funcionamiento del aparato en horas, empezando desde el primer encendido. Este valor contará el tiempo de funcionamiento de los ciclos (no incluye pausas, tiempo de inicio retardado). Para visualizar este valor, proceda del modo siguiente:

1. Encienda el aparato pulsando el botón On/Off .
2. Mantenga pulsados los Aclarado Extra botones Vapor Plus y durante unos segundos.
3. Después de 3 segundos, el total de horas de funcionamiento del aparato aparece en la pantalla: por ejemplo, 1276 horas, la pantalla muestra el texto Hr durante 2 segundos, 12 (miles y cientos) durante 2 segundos y 76 (decenas y unidades).
4. Pulse cualquier botón para salir de este modo.



Si el procedimiento no funciona (debido al tiempo de espera o a una combinación incorrecta de teclas), apague el aparato y repita la secuencia desde el principio.

8.6 Fallos de fábrica

Esta función permite restaurar las opciones predeterminadas de fábrica. Para **activar** esta opción, siga los pasos a continuación:



1. Encienda el aparato pulsando el botón On/Off .
2. Mantenga pulsados los Manchas/Prelavado botones Extra Rápido y durante unos segundos.
3. La pantalla mostrará — — — durante unos 5 segundos.

9. ANTES DEL PRIMER USO



Durante la instalación o antes del primer uso, es posible que observe agua en el aparato. Es agua residual que ha quedado en el aparato después de la prueba de funcionamiento de fábrica para garantizar que se entregue al cliente en perfectas condiciones de funcionamiento y no haya problemas.

1. Asegúrese de que se han quitado todos los pasadores de transporte del aparato.
2. Asegúrese de que hay suministro eléctrico y de que el grifo de agua está abierto.

3. Vierta 2 litros de agua en el compartimento de detergente marcado con .
De esta manera, se activa el sistema de desagüe.
4. Vierta una pequeña cantidad de detergente en el compartimento marcado con .
5. Ajuste e inicie un programa para algodón a la temperatura más alta sin colada en el tambor.
Así se eliminará toda la posible suciedad que haya en el tambor y la cuba.



10. PROGRAMAS

10.1 Tabla de programas



Los programas se describen en este gráfico siguiendo el orden del selector de programas de arriba a abajo.

Programas de lavado

Programa	Descripción del programa
Mix 69min	<p>Algodón y mezcla de tejidos sintéticos. Ideal para lavar la carga diaria en poco tiempo, para un mejor cuidado de la ropa y una buena limpieza a 30 °C.</p> <div style="border: 1px solid black; padding: 5px; margin-top: 10px;"> <p> La duración estándar del programa se ha desarrollado con una carga de colada de 5 kg. Si lava una carga más pequeña o más grande, el tiempo de lavado se reduce o aumenta automáticamente, lo que garantiza unos resultados perfectos.</p> </div>
Eco 40-60	Ciclo de baja energía para algodón. Disminuye la temperatura y prolonga el tiempo para lograr buenos resultados de lavado.
Algodón	Tejidos de algodón blancos y de color. Ideal para suciedad normales e intensa.
Sintéticos	Prendas sintéticas o de tejido mixto. Suciedad normal.
Delicados	Tejidos delicados como acrílicos, viscosa y mixtos que requieren un lavado más suave. Suciedad normal.
 Lana	Lana lavable a máquina, lana y otros tejidos para lavar a mano con símbolo "lavado a mano" ¹⁾ .
20 min. - 3 kg	Prendas de algodón y sintéticas poco sucias o que se hayan usado una sola vez.
 Vapor	<p>Prendas de algodón, sintéticas y mixtas. Ciclo especial de vapor sin lavado que se puede utilizar para preparar prendas secas para planchar o refrescar prendas que se han llevado una vez. Este programa reduce las arrugas, olores y relaja las fibras. No utilices ningún detergente.</p> <p>Una vez finalizado el programa, retire rápidamente la colada del tambor²⁾. Si fuese necesario eliminar manchas, hazlo mediante un lavado o un quitamanchas localizado. Los programas de vapor no realizan ningún ciclo higiénico. No utilices un programa de vapor con estos tipos de prendas:</p> <ul style="list-style-type: none"> • Prendas no aptas para secarse en secadora de tambor. • Artículos con la etiqueta "Limpieza en seco".



Programa	Descripción del programa
----------	--------------------------



Outdoor

 No utilice suavizante y asegúrese de que no haya restos de suavizante en el dosificador de detergente.

Prendas de exterior, técnicas, tejidos deportivos, chaquetas impermeables y transpirables, chaquetas con forro extraíble o aislamiento interno. La carga de colada recomendada es de 2.0 kg.

Este programa también se puede usar como fase para renovar la impermeabilidad y está específicamente adaptado para tratar prendas con revestimiento hidrofóbico. Para realizar esta fase y renovar la impermeabilidad, siga estos pasos:

- Vierta el detergente de lavado en el compartimento .
- Vierta un restaurador de impermeabilidad especial para tejidos en el compartimento del suavizante .
- Reduzca la carga de colada a 1.0 kg.

 Para mejorar la acción de restauración de la impermeabilidad, seque la ropa en una secadora de tambor con el programa de secado Outdoor (si está disponible y si la etiqueta de la prenda admite secado en secadora).

Higienizar

Prendas de algodón blanco. Este programa de lavado de alto rendimiento combinado con vapor elimina más del 99,99 % de bacterias y virus.³⁾ manteniendo la temperatura por encima de 60 °C durante toda la fase de lavado; con una acción adicional en las fibras gracias a la fase de vapor, una fase de aclarado garantiza una adecuada eliminación de detergente y de microorganismos. Este programa también garantiza una reducción adecuada de polen y alérgenos.

Aclarado

Todos los tejidos, excepto lana y tejidos muy delicados. Programa para aclarar y centrifugar la colada. La velocidad de centrifugado por defecto es la usada en programas de algodón. Reduce la velocidad de centrifugado de acuerdo con el tipo de colada. Si es necesario, ajuste la opción Aclarado Extra para añadir aclarados. Con una velocidad de centrifugado baja, el aparato realiza aclarados delicados y un breve centrifugado.

Centrifugar \ Drenar





Para centrifugar la colada y drenar el agua del tambor. Todos los tejidos, excepto lana y tejidos delicados.

1) Durante este ciclo el tambor gira lentamente para garantizar un lavado suave. Podría parecer que el tambor no gira o que no lo hace correctamente, pero esto es normal para este programa.

2) Si selecciona un programa de vapor con colada seca, al final del ciclo la colada puede estar húmeda. Deje secar las prendas al aire libre unos 10 minutos. Este programa no elimina olores especialmente intensos.

3) Probado para Staphylococcus aureus, Enterococcus faecium, Candida albicans, Pseudomonas aeruginosa y bacteriófago MS2 en una prueba externa realizada por Swisstat Testmaterialien AG en 2021 (informe de prueba n.º 202120117)

Temperatura del programa, carga máxima y velocidad de centrifugado máxima

Programa	Temperatura por defecto Rango de temperatura	Velocidad de centrifugado de referencia Rango de velocidades de centrifugado	Carga máxima
Mix 69min	30 °C 60 °C - 30 °C	1400 rpm 1400 rpm - 400 rpm	8.0 kg
Eco 40-60	1) 2)	1400 rpm 1400 rpm - 400 rpm	11.0 kg
Algodón	40 °C 95 °C - Frío	1400 rpm 1400 rpm - 400 rpm	11.0 kg
Sintéticos	30 °C 60 °C - Frío	1200 rpm 1200 rpm - 400 rpm	5.0 kg
Delicados	30 °C 40 °C - Frío	800 rpm 1200 rpm - 400 rpm	2.0 kg
 Lana	40 °C 40 °C - Frío	1200 rpm 1200 rpm - 400 rpm	2.0 kg
20 min. - 3 kg	30 °C 40 °C - 30 °C	1200 rpm 1400 rpm - 400 rpm	3.0 kg
 Vapor	-	-	2.0 kg
 Outdoor	30 °C 40 °C - Frío	1200 rpm 1200 rpm - 400 rpm	2.0 kg ³⁾ 1.0 kg ⁴⁾
 Higienizar	60 °C	1400 rpm 1400 rpm - 400 rpm	11.0 kg
Aclarado	-	1400 rpm 1400 rpm - 400 rpm	11.0 kg
Centrifugar \ Drenar	-	1400 rpm 1400 rpm - 400 rpm	11.0 kg

1) De acuerdo con el Reglamento de la Comisión Europea 2019/2023, este programa a 40 °C es capaz de limpiar ropa de algodón normalmente sucia declarada lavable a 40 °C o 60 °C, junta en el mismo ciclo.



La temperatura alcanzada en la colada, la duración del programa y otros datos se encuentran en el capítulo "Valores de consumo".

Los programas más eficientes en términos de consumo de energía son generalmente aquellos que funcionan a temperaturas más bajas y con mayor duración.

2) La temperatura de este programa no se indica ni es visible, pues se ajusta automáticamente.

3) Programa de lavado.

4) Programa de lavado y fase de impermeabilización.

10.2 Vapor programas

Los programas Vapor se pueden utilizar para reducir las arrugas y los olores de las prendas (como algodón, sintéticos, tejidos mixtos, incluidas las delicadas) que solo necesitan refrescarse, en poco tiempo, evitando el lavado.

Las fibras del tejido se relajan y después el planchado es muy fácil. Una vez finalizado el ciclo, saque rápidamente las prendas del tambor.

La duración del ciclo se puede reducir hasta 15 minutos mediante la opción Extra Rápido .

NO establezca este modo con el siguiente tipo de artículos:

- Prendas no aptas para secarse en secadora de tambor.
- Artículos con la etiqueta "Limpieza en seco".



No utilice ningún detergente. Los programas Vapor no eliminan olores especialmente intensos y no realizan ningún ciclo higiénico. Después del tratamiento con vapor, las prendas pueden estar húmedas. Cuelgue las prendas durante unos minutos.

La fragancia (AEG Steam Fragrance)

El AEGSteam Fragrance permite refrescar incluso las prendas delicadas, eliminando

arrugas y aportando frescura con una suave fragancia desarrollada exclusivamente por **AEG**. Al refrescar las prendas con vapor, en lugar de ejecutar ciclos de lavado completos, mantendrá las prendas con un aspecto y una sensación de nuevas durante más tiempo. Incluso puedes utilizar la fragancia de forma segura con los programas Cashmere y Vapor (si están disponibles) para tejidos delicados como la cachemira y la lana. Al introducir cargas más pequeñas, reduzca la dosis de la fragancia y la duración del ciclo: su ropa recuperará la sensación de "recién lavada" en solo quince minutos.

Lea atentamente las instrucciones suministradas con la fragancia.

NO HACER:

- Secar en secadora de tambor prendas tratadas con la fragancia. Sus beneficios se evaporarían.
- Usar la fragancia con fines distintos de los aquí descritos.
- Usar la fragancia con prendas nuevas. Las prendas nuevas pueden contener residuos de los productos de acabado, que son incompatibles.



La fragancia está disponible en la tienda de la web **AEG** o en un distribuidor autorizado.





10.3 Woolmark Premium Wool Care - Azul



El ciclo de lavado de prendas de lana de esta lavadora ha sido probado y homologado por The Woolmark Company para el lavado de roba con la leyenda "Lavar a mano" en la etiqueta, siempre que los productos se laven de acuerdo con las instrucciones de la etiqueta de la prenda y las emitidas por el fabricante de esta lavadora.

M2305

10.4 Compatibilidad de opciones y programas

	Mix 69min	Eco 40-60	Algodón	Sintéticos	Delicados	Lana	20 min. - 3 kg	Vapor	Outdoor	Higienizar	Aclarado	Centrifugar \ Drenar
Centrifugado	■	■	■	■	■	■	■		■	■	■	
 Agua en la cuba	■	■	■	■	■	■			■	■	■	
 Extrasilencioso			■	■	■							
--- Sin centrifugado												■ ¹⁾
 Manchas Difíciles ²⁾			■	■						■		
 Prelavado ³⁾			■	■								
Extra Rápido ⁴⁾			■	■	■			■				
Aclarado Extra	■		■	■	■				■	■	■	
Vapor Plus	■		■	■						■		
Terminar en	■	■	■	■	■	■	■	■	■	■	■	■

1) Si ajusta la opción Sin centrifugado, el aparato solamente desagua.

2) Esta opción no está disponible con temperatura inferior a 40 °C.

3) Manchas Difíciles y Prelavado no pueden seleccionarse a la vez.

4) Si seleccionas la duración más breve, te recomendamos disminuir el volumen de la carga. Es posible cargar el aparato al máximo, pero los resultados de lavado podrían ser menos satisfactorios.

Detergentes adecuados para los programas de lavado

Programa	Polvo universal ¹⁾	Líquido universal	Líquido para ropa de color	Lanas delicadas	Especial
Mix 69min	--	▲	▲	--	--
Eco 40-60	▲	▲	▲	--	--
Algodón	▲	▲	▲	--	--
Sintéticos	▲	▲	▲	--	--

Programa	Polvo univer- sal ¹⁾	Líquido uni- versal	Líquido para ropa de color	Lanas delica- das	Especial
Delicados	--	--	--	▲	▲
Lana	--	--	--	▲	▲
20 min. - 3 kg	--	▲	▲	--	--
Outdoor	--	--	--	▲	▲
Higienizar	▲	▲	--	--	▲

1) A una temperatura superior a 60 °C se recomienda el uso de detergente en polvo.

▲ = Recomendado

-- = No recomendado

11. USO DIARIO

⚠ ADVERTENCIA!

Consulte los capítulos sobre seguridad.

11.1 Activación del aparato

1. Enchufe el aparato a la toma de corriente.
2. Abra el grifo.
3. Pulse el botón On/Off  durante unos segundos para activar el aparato.

Se emite un breve sonido. El aparato propone automáticamente un programa predeterminado. Se enciende el indicador relevante.

La pantalla muestra el programa por defecto Eco 40-60, la duración del ciclo, la carga máxima (durante unos segundos), la temperatura por defecto, la velocidad de centrifugado por defecto y los indicadores de las fases que incluye el programa.

11.2 Carga de la colada

- Abra la puerta del aparato.
- Sacuda las prendas antes de colocarlas en el aparato.
- Coloca la colada en el tambor, una prenda cada vez.

Asegúrese de no poner demasiada colada en el tambor.

- Cierra la puerta firmemente.

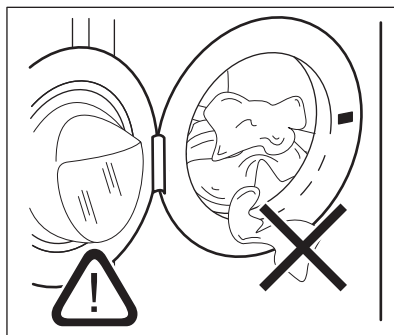

⚠ PRECAUCIÓN!

- Asegúrese de que no queden prendas enganchadas entre la junta y la puerta. Existe el riesgo de fugas de agua o daños en la colada.
- El lavado de manchas muy aceitosas, grasientas o el uso de fragancias perfumadas podría dañar las piezas de goma del aparato.

11.3 Introducción del detergente y los aditivos

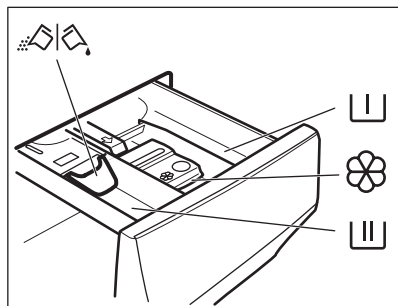

- I** Compartimento de la fase de prelavado, programa de remojo o del quitamanchas.
- II** Compartimento para la fase de lavado.
- Compartimento para aditivos líquidos (suavizante, almidón).
- MAX** Nivel máximo para la cantidad de aditivos líquidos.
- Tapa abatible para detergente líquido o en polvo.



Siga siempre las instrucciones que encontrará en el envase de los productos de detergente, aunque se recomienda no superar el nivel máximo indicado (**MAX**). Esta cantidad garantizará no obstante los mejores resultados de lavado.



Después de un ciclo de lavado, si fuera necesario, retire los restos de detergente del dosificador.

11.4 Compruebe la posición de la tapa

1. Tira del depósito del dosificador de detergente hasta el tope.
2. Presiona la palanca hacia abajo para retirar el dosificador.
3. Para utilizar detergente en polvo, sube la aleta.

4. Para utilizar detergente líquido, baja la aleta.



Con la tapa abatible en posición BAJADA:

- No utilice detergentes líquidos gelatinosos ni gruesos.
- No ponga más detergente líquido que el límite mostrado en la tapa abatible.
- No programes la fase de prelavado.
- No ajuste la función de Inicio retardado.

5. Mida el detergente y el suavizante.
6. Cierra con cuidado el dosificador de detergente.

Asegúrate de que la aleta no impida el movimiento o el cierre del cajón.

11.5 Configurar un programa

1. Gire el selector para seleccionar el programa de lavado que desee. Se encenderá el indicador de programa correspondiente.

Eco 40-60 es el programa propuesto por defecto cuando el aparato está encendido, que es el relacionado con la información de la etiqueta energética.

El indicador del botón Inicio/Pausa parpadea.

La pantalla muestra la duración indicativa del programa, la carga declarada máxima del programa ajustado (solo unos segundos), la temperatura predeterminada, la velocidad predeterminada de centrifugado y los indicadores de la fase de lavado (en su caso).

2. Para cambiar la temperatura o la velocidad de centrifugado, toque los botones correspondientes.
3. Si lo desea, puede ajustar una o varias opciones tocando los botones correspondientes. Los indicadores correspondientes se encienden en la pantalla y la información proporcionada cambia en consecuencia.



En caso de que una selección **no sea posible**, se emite una señal acústica.

11.6 Inicio de un programa

Toque el botón Inicio/Pausa para iniciar el programa.

El indicador relacionado deja de parpadear y permanece encendido.

El programa se inicia y la puerta se bloquea.

La pantalla muestra el indicador .



La bomba de drenaje puede operar poco antes de que el aparato se llene de agua.

11.7 Inicio de un programa con la opción Terminar en

1. Toque varias veces hasta que la pantalla muestre el tiempo en el que desea que el programa termine. El indicador se enciende.
2. Toque el botón Inicio/Pausa . El tambor empieza a girar para realizar la estimación ProSense, si se prevé en el programa seleccionado.
3. El aparato inicia la cuenta atrás hasta el final del programa y el programa se inicia en el momento adecuado para finalizar en el momento ajustado mediante esta opción.

Para cambiar o cancelar esta opción:

1. Apague el aparato con la botón On/Off .
2. Vuelva a encender el aparato.
3. Vuelva a ajustar el programa.

11.8 Detección de carga ProSense

ProSense



La duración del programa en la pantalla se refiere a **una carga media/alta**.

Después de ajustar un programa de lavado, el **ProSense** icono se enciende en la pantalla si el programa lo admite.

Después de tocar el botón Inicio/Pausa , ProSense inicia la detección de carga de colada:

1. El aparato detecta la carga en los primeros 30 segundos: el indicador parpadea, las barras debajo del icono **ProSense** se mueven hacia delante y hacia atrás y el tambor gira en breve.
2. Cuando el tambor deja de girar, la pantalla muestra la nueva duración del programa, que podría aumentar o disminuir, ajustada en consecuencia la carga detectada, el número de barras indica la carga en cuarto (de 1 a 4, 4 barras en caso de sobrecarga), el indicador de carga máxima declarada se vuelve a encender. Tras otros 30 segundos, empieza el llenado de agua.



En caso de **sobrecarga del tambor**, el indicador de carga máxima declarada se vuelve a encender con el indicador **MAX** parpadeando. En este caso, y durante otros 30 segundos, es posible hacer una pausa en el aparato y quitar las prendas que sobran. Una vez quitadas, toque el botón Inicio/Pausa para empezar el programa de nuevo. La fase ProSense se puede repetir hasta tres veces (véase el punto 1).

Importante Si la cantidad de colada no se reduce, el programa de lavado empieza de todas formas a pesar de la sobrecarga. En este caso, no es posible garantizar los mejores resultados de lavado.



Transcurridos unos 20 minutos del inicio del programa, se puede ajustar de nuevo su duración en función de la capacidad de absorción de agua de los tejidos.



La detección ProSense se lleva a cabo únicamente con programas de lavado completos (sin seleccionar un salto de fase).



La fase Prosense no está disponible con algunos programas, como Lana, programas con ciclos cortos y sin fase de lavado.



En ciertos programas, la duración del ciclo podría ser la misma para diferentes tamaños de carga, pero el consumo de agua y energía se adapta de todos modos para lograr los mejores resultados.

11.9 Indicadores de fase del programa

Cuando empieza el programa, el indicador de la fase en curso parpadea y los demás indicadores de fase están fijos.

P. ej., la fase de lavado o prelavado están en marcha:

Cuando termina la fase, el indicador correspondiente deja de parpadear y permanece fijo. El indicador de la siguiente fase empieza a parpadear.

P. ej., la fase de aclarado está en marcha:

Si selecciona Vapor Plus, se encienden los indicadores de fase de vapor.

La fase de vapor está en marcha:

La fase antiarrugas está en marcha:

11.10 Interrupción de un programa y cambio de las opciones

Cuando el programa está en marcha, puede cambiar **solo algunas** opciones:

1. Toque el botón Inicio/Pausa . El indicador correspondiente parpadea.
2. Cambie las opciones. La información mostrada en la pantalla cambia en consecuencia.
3. Toque de nuevo el botón Inicio/Pausa . El programa de lavado continúa.

11.11 Cancelación de un programa en curso

1. Pulse el botón On/Off para cancelar el programa y apagar el aparato.
2. Pulse el botón On/Off de nuevo para encender el aparato.

Ahora puede elegir un nuevo programa de lavado.



Si la fase ProSense ya se ha realizado y se ha iniciado el llenado de agua, el nuevo programa empieza **sin repetir la fase ProSense**. El agua y el detergente no se drenan para evitar que se malgasten. La pantalla muestra la duración máxima del programa y la actualiza unos 20 minutos después del inicio del nuevo programa.

11.12 Apertura de la puerta - Adición de prendas



Mientras está en marcha un programa o el inicio retardado, la puerta del aparato estará bloqueada.



Si la temperatura y el nivel de agua del tambor son demasiado elevados y/o el tambor sigue girando, no se puede abrir la puerta.

Puede abrir fácilmente la puerta para añadir o eliminar algunos elementos cuando el icono está encendido.

1. Toque el botón Inicio/Pausa . En la pantalla, se apagará el indicador de Puerta bloqueada correspondiente.
2. Abra la puerta del aparato. Si es necesario, añada o retire las prendas.

3. Cierre la puerta y toque el botón Inicio/Pausa . Continuará el programa o el inicio retardado. Cuando el icono  se apaga, la puerta puede abrirse cuando ha terminado el programa, o ajustar el programa/la opción de centrifugado o descarga y después pulsar el botón Inicio/Pausa .

11.13 Fin del programa

Cuando el programa termina, el aparato se detiene automáticamente. Los avisos acústicos funcionan (si están activos).

En la pantalla, todos los indicadores de la fase de lavado pasan a estar fijos y la zona de tiempo muestra .

El indicador del botón Inicio/Pausa  se apaga.

La puerta se desbloquea y el indicador  se apaga.

1. Pulse el botón On/Off  para desactivar el aparato.

Cinco minutos después de finalizar el programa, la función de ahorro de energía apaga automáticamente el aparato.





Cuando se vuelve a encender el aparato, se propone Eco 40-60 como programa por defecto. Gire el selector de programas para ajustar un nuevo ciclo.



2. Retire la colada del aparato.
3. Asegúrese de que el tambor esté vacío.
4. Deje la puerta y el depósito de detergente ligeramente entreabiertos para evitar la formación de moho y olores desagradables.
5. Cierre el grifo.



11.14 Desagüe del agua tras el final del ciclo



Si se ha seleccionado un programa u opción que no vacía el agua del último aclarado, el programa termina, pero:

- La pantalla muestra el indicador , el indicador de opción  o  y el indicador

de puerta bloqueada . El indicador de la fase de ejecución  parpadea.

- El tambor sigue girando a intervalos regulares para evitar arrugas en las prendas.
 - La puerta permanece bloqueada.
 - Debe drenar el agua para poder abrir la puerta:
1. Si fuera necesario, toque el botón Centrifugado para reducir la velocidad de centrifugado sugerida por el aparato.
 2. Toque el botón :
 - Si ha ajustado , el aparato desagua y centrifuga.
 - Si ha ajustado , el aparato solo desagua.

El indicador de opción  o  se apaga, mientras que el indicador  parpadea y después se apaga.



3. Cuando el programa termina y el indicador de bloqueo de la puerta  se apaga, puede abrir la puerta.
4. Pulse el botón On/Off  durante unos segundos para apagar el aparato.



En cualquier caso, el aparato desagua automáticamente después de unas 18 horas.

11.15 Opción de espera

La función de espera apaga automáticamente el aparato para reducir el consumo de energía cuando:

- No uses el aparato durante 5 minutos antes de tocar el botón Inicio/Pausa . Pulsa el botón On/Off  para encender de nuevo el aparato.
- 5 minutos después de que termine el programa de lavado. Pulsa el botón On/Off  para encender de nuevo el aparato. El aparato propone Eco 40-60 como programa por defecto. Gire el selector de programas para ajustar un nuevo ciclo.



Si selecciona un programa o una opción que finaliza con agua en el tambor, la función de espera **no desactiva** el aparato para recordarle que debe drenar el agua.

12. LIMPIEZA Y MANTENIMIENTO



ADVERTENCIA!

Consulte los capítulos sobre seguridad.

12.1 Programa de limpieza periódica

La limpieza periódica ayuda a prolongar la vida útil de su aparato.

Después de cada ciclo, deje la puerta y el dosificador de detergente ligeramente abiertos para que circule el aire y seque la humedad dentro del aparato.

Si el aparato no se utiliza durante mucho tiempo, cierre el grifo de agua y desenchufe el aparato.

Programa indicativo de limpieza periódica:

Descalcificación	Dos veces al año
Lavado de mantenimiento	Una vez al mes
Limpieza de la junta de la puerta	Cada dos meses
Limpieza del tambor	Cada dos meses
Limpieza del dosificador de detergente	Cada dos meses
Limpieza del filtro de la bomba de desagüe	Dos veces al año
Limpieza del tubo de entrada y el filtro de la válvula	Dos veces al año

12.2 Eliminación de objetos extraños



Asegúrese de que los bolsillos estén vacíos y que todos los elementos sueltos estén atados antes de ejecutar su ciclo.

Retire cualquier objeto extraño (como clips metálicos, botones, monedas, etc.) que pueda encontrar en el sello de la puerta, los filtros y el tambor. Consulte los párrafos «Junta de la puerta con trampa de doble labio», «Limpieza del tambor», «Limpieza de la bomba de desagüe» y «Limpieza del filtro del tubo de entrada y el filtro de la válvula». Tenga cuidado con las cortinas. Retire los ganchos y coloque las cortinas en una bolsa de lavado o funda de almohada. Si es necesario, ponte en contacto con el Centro de servicio autorizado.

12.3 Limpieza del exterior

Limpie el aparato solo con agua templada y jabón suave. Seque completamente todas las superficies.

No utilice un estropajo o cualquier otro material que pueda rayar.



PRECAUCIÓN!

No utilice alcohol, disolventes ni otros productos químicos.



PRECAUCIÓN!

No limpie las superficies metálicas con detergentes a base de cloro.

12.4 Descalcificación



Si la dureza del agua de su zona es alta o media, se recomienda utilizar un descalcificador de agua para lavadoras (descalcificar de vez en cuando).

Examine periódicamente el tambor para comprobar si hay cal.



Siga siempre las instrucciones que encontrará en el envase del producto.

12.5 Lavado de mantenimiento

El uso repetido y prolongado de programas a baja temperatura y cortos puede provocar depósitos de detergente, restos de pelusa, acumulación de bacterias y formación de biopelículas en el interior del tambor y la cuba. Esto podría causar malos olores y formación de moho.

Para eliminar estos depósitos e higienizar la parte interior del aparato, realice un lavado de mantenimiento al menos una vez al mes:

1. Saque toda la colada del tambor.
2. Ejecute un programa de algodón con la temperatura más alta y utilice una pequeña cantidad de detergente en polvo o utilice el programa Limpieza Máquina si está disponible.

12.6 Sellado de puerta

Este aparato está diseñado con un **sistema de desagüe autolimpiante** que permite que las fibras de pelusa ligeras que se caen de la ropa se descarguen con el agua. Examine periódicamente la junta y, si es necesario, límpiela como se describe en el siguiente diagrama. Las monedas, botones y otros pequeños objetos pueden ser recuperados al final del ciclo.

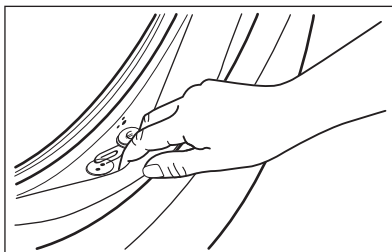

Límpiela cuando sea necesario con un agente limpiador de amoníaco en crema sin rascar la superficie de la junta.



Siga siempre las instrucciones que encontrará en el envase del producto.

12.7 Limpieza del tambor

Examine regularmente el tambor para evitar depósitos no deseados.

Los depósitos de óxido en el tambor pueden ocurrir debido a la oxidación del cuerpo extraño en el lavado o en el agua del grifo que contiene hierro.

Limpie el tambor con productos especiales para acero inoxidable.



Siga siempre las instrucciones que encontrará en el envase del producto. No limpie el tambor con productos de descalcificación ácidos, no frote productos que contengan cloro o hierro o lana de acero.

Para una limpieza completa:

1. Limpie el tambor con productos especiales para acero inoxidable.



Siga siempre las instrucciones que encontrará en el envase del producto.

2. Saque toda la colada del tambor.
3. Ejecute un programa de algodón corto a alta temperatura con el tambor vacío y una pequeña cantidad de detergente en polvo o utilice el programa Limpieza Máquina si está disponible. Si su electrodoméstico se puede conectar al

wifi, el programa especial Limpieza Máquina también se puede descargar a través de la app.

4. Agregue manualmente una pequeña cantidad de detergente en polvo o un producto específico en el tambor vacío para enjuagar los residuos que quedan.



Ocasionalmente, al final de un ciclo, la pantalla puede mostrar el icono : esta es una recomendación para realizar la "limpieza del tambor". Una vez realizada la limpieza del tambor, desaparece el icono.

12.8 Limpieza del dosificador de detergente

Para evitar posibles depósitos de detergente seco, coágulos de suavizante y/o formación de moho en el dosificador de detergente, realice cada dos meses el siguiente procedimiento de limpieza como se explica en los siguientes diagramas:

1. Abra el cajón. Presione la pestaña hacia abajo como se indica en la imagen y sáquela.

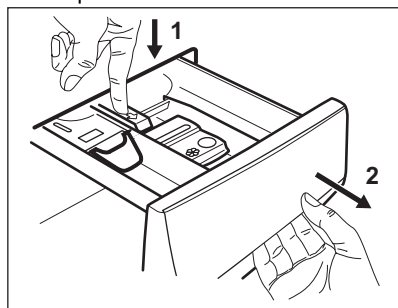

2. Retire la parte superior del compartimento de aditivos para facilitar la limpieza. Asegúrese de eliminar todos los restos de detergente de la parte superior e inferior del hueco. Limpie el hueco con un cepillo pequeño.

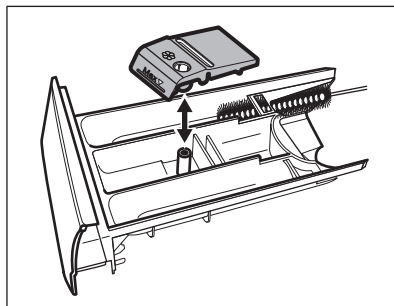

3. Enjuague el depósito de detergente bajo el grifo para eliminar los restos de detergente en polvo acumulados. Después de limpiarlo, vuelva a colocar la parte superior en su sitio.

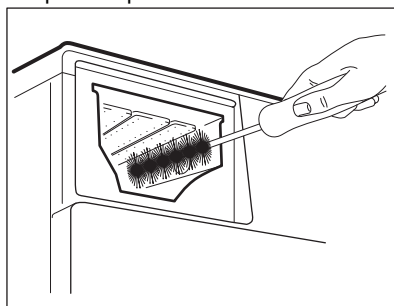

4. Inserte el depósito dosificador de detergente en los carriles guía y ciérrelo. Ejecute el programa de aclarado sin colada en el tambor.

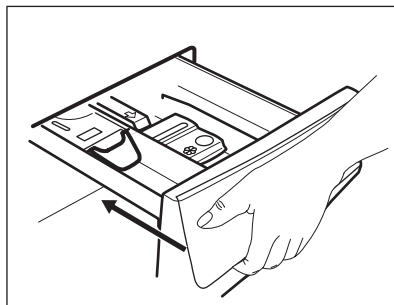

12.9 Limpieza del filtro de la bomba de desagüe

⚠ ADVERTENCIA!

Desenchufe el aparato de la toma de corriente.



Examine periódicamente el filtro de desagüe y asegúrese de que está limpio.

Limpie el filtro de la bomba de desagüe si:

- El aparato no desagua.
- El tambor no gira.
- El aparato emite un ruido extraño debido al bloqueo de la bomba de desagüe.
- La pantalla muestra el código de alarma **E20**.

⚠ ADVERTENCIA!

- No retire el filtro mientras el aparato está en funcionamiento.
- No limpie la bomba si el agua del aparato está caliente. Espere a que se enfríe el agua.

Proceda como se describe en los siguientes diagramas para limpiar el filtro de la bomba:

1. Abra la tapa de la bomba.

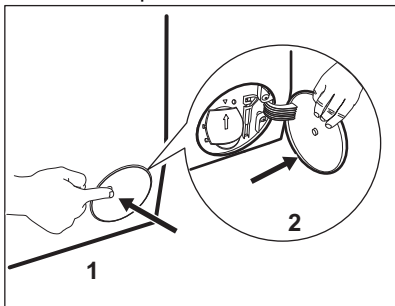

2. Coloque un recipiente debajo de la bomba de desagüe para recoger el agua que salga.
3. Abra la descarga hacia abajo. Tenga siempre a mano un trapo para secar el agua que se derrame al extraer el filtro.

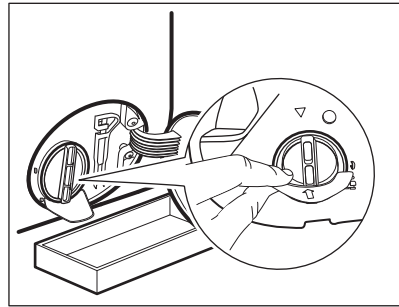

4. Gire el filtro 180 grados hacia la izquierda para abrirlo, sin retirarlo. Deje que salga el agua.

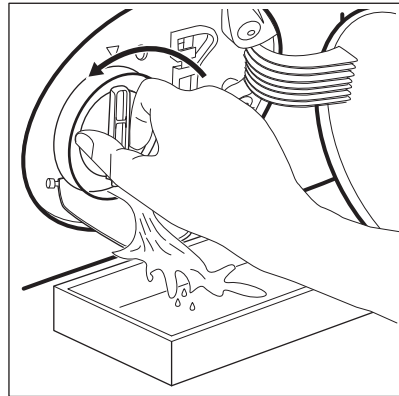

5. Cuando el recipiente esté lleno de agua, vuelva a girar el filtro y vacíe el contenedor.
6. Repita los pasos 4 y 5 hasta que deje de salir agua.
7. Gire el filtro hacia la izquierda y quítelo.

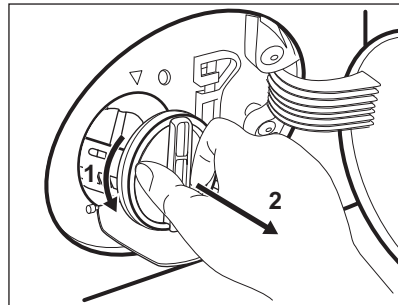

8. Si fuera necesario, retire las pelusas y objetos del hueco del filtro.

9. Asegúrese de que el rotor de la bomba gira. Si no es así, póngase en contacto con el servicio técnico autorizado.

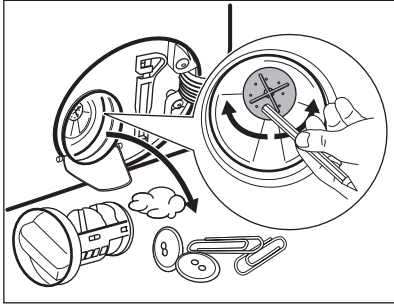

10. Limpia el filtro bajo el grifo de agua corriente.

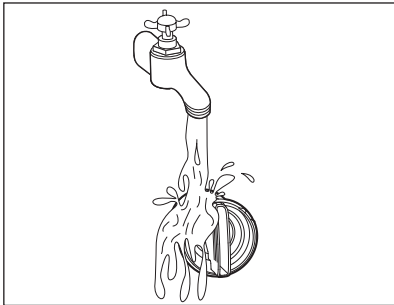

11. Vuelva a colocar el filtro en las guías especiales girándolo hacia la derecha. Asegúrese de que aprieta el filtro correctamente para evitar fugas.

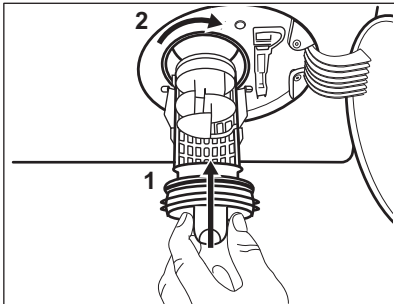

12. Cierre la tapa de la bomba.

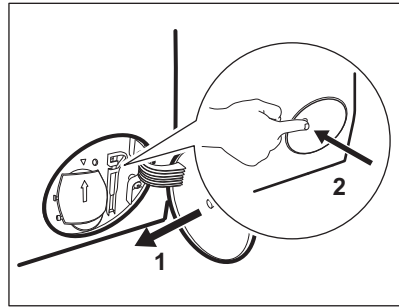

Cuando se desagua con el procedimiento de drenaje de emergencia, se debe activar de nuevo el sistema de desagüe:

- a. Vierta 2 litros de agua en el compartimento de lavado principal del dosificador de detergente.
- b. Inicie el programa para desaguar.

12.10 Limpieza del tubo de entrada y el filtro de la válvula

Se recomienda limpiar dos veces al año ambos filtros del tubo de entrada y de la válvula para eliminar depósitos acumulados con el tiempo. Proceda como se describe en los siguientes diagramas para limpiar los filtros:

1. Quite la manguera de entrada del grifo y limpie el filtro.

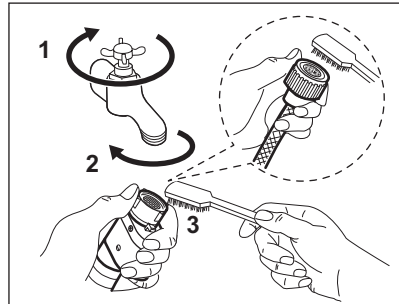

2. Retire la manguera de entrada del aparato aflojando la tuerca anular.

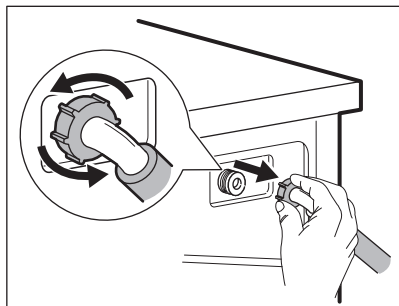

3. Limpie el filtro de la válvula situado en la parte posterior del aparato con un cepillo.

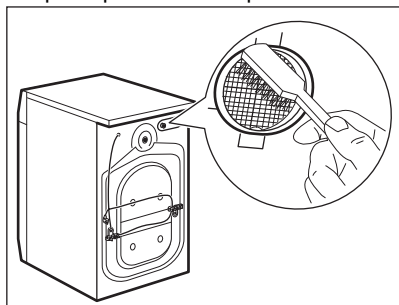

4. Cuando vuelva a conectar la manguera a la parte posterior del aparato, gírela a la derecha o a la izquierda (no en posición vertical) en función de la posición del grifo de agua.

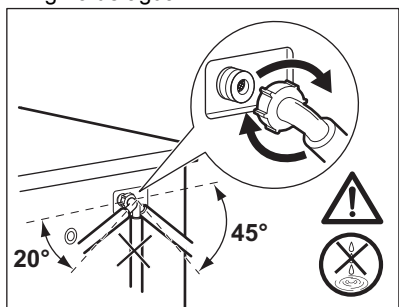

12.11 Desagüe de emergencia

Si el aparato no puede desaguar, realice el mismo procedimiento descrito en el apartado "Limpieza de la bomba de desagüe". Limpie la bomba si fuera necesario.

Cuando se desagua con el procedimiento de drenaje de emergencia, se debe activar de nuevo el sistema de desagüe:

1. Vierta 2 litros de agua en el compartimento de lavado principal del dosificador de detergente.
2. Inicie el programa para desaguar.

12.12 Medidas anticongelación

Si el aparato está instalado en una zona donde la temperatura puede llegar a ser alrededor de 0 °C o inferior, retire el agua restante del tubo de entrada y la bomba de desagüe.

1. Desenchufe el aparato de la toma de red.
2. Cierre la llave de paso.
3. Coloque los dos extremos del tubo de entrada en un recipiente y deje que salga el agua.
4. Vacíe la bomba de descarga. Consulte el procedimiento de desagüe de emergencia.
5. Cuando la bomba esté vacía, coloque de nuevo la manguera.

⚠ ADVERTENCIA!

Asegúrese de que la temperatura es superior a 0°C antes de usar de nuevo el aparato.

El fabricante no se hace responsable de los daños derivados de las bajas temperaturas.

13. SOLUCIÓN DE PROBLEMAS

⚠ ADVERTENCIA!

Consulte los capítulos sobre seguridad.

13.1 Códigos de alarma y posibles fallos

El aparato no se pone en marcha o se detiene durante su funcionamiento. Primero, intente buscar una solución al problema (consulte las tablas).

ADVERTENCIA!

Desenchufe el aparato antes de realizar cualquier comprobación.

Con algunos problemas, la pantalla muestra un código de alarma y puede que el botón Inicio/Pausa  parpadee continuamente:



Si el aparato está sobrecargado, saque algunas prendas del tambor y/o mantenga presionada la puerta a la vez que toca el botón Inicio/Pausa hasta que el indicador  deje de parpadear (consulte la imagen siguiente).

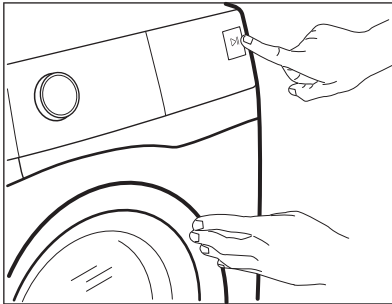

Problema	Posible solución
E 10 El aparato no carga agua correctamente.	<ul style="list-style-type: none">• Compruebe que el grifo esté abierto.• Asegúrese de que la presión del suministro de agua no es demasiado baja. Para esta información, póngase en contacto con la empresa local de suministro de agua.• Compruebe que el grifo no esté obstruido.• Compruebe que la manguera de entrada no esté doblada, dañada ni retorcida.• Compruebe que la manguera de entrada de agua esté conectada correctamente.• Compruebe que el filtro de la manguera de entrada y el filtro de la válvula no estén obstruidos. Consulte "Mantenimiento y limpieza".

E20

El aparato no desagua.

- Compruebe que el desagüe no esté obstruido.
 - Compruebe que la manguera de desagüe no esté doblada ni retorcida.
 - Compruebe que el filtro de desagüe no esté obstruido. Limpie el filtro si fuera necesario. Consulte "Mantenimiento y limpieza".
 - Compruebe que la manguera de desagüe esté conectada correctamente.
 - Ajuste el programa de descarga si selecciona un programa sin fase de desagüe.
 - Ajuste el programa de descarga si selecciona una opción que termina con agua en la cuba.
-

E40

La puerta del aparato está abierta o no está bien cerrada.

- Compruebe que la puerta se ha cerrado correctamente.
-

E91

Fallo interno. No hay comunicación entre los elementos electrónicos del aparato.

- El programa no ha terminado correctamente o el aparato se ha apagado demasiado pronto. Apague y encienda el aparato.
 - Si el código de alarma vuelve a aparecer, póngase en contacto con el Centro de servicio técnico.
-

EKO

La corriente eléctrica es inestable.

- Espere hasta que la corriente eléctrica se estabilice.
-

EFO

El dispositivo contra inundación se ha activado.

- Desconecte el aparato y cierre el grifo. Póngase en contacto con el servicio técnico autorizado.
-

Si la pantalla muestra otros códigos de alarma, apague y encienda el aparato. Si el problema continúa, póngase en contacto con el Centro de servicio técnico.

En caso de que haya algún problema con el aparato, consulte la siguiente tabla para ver las posibles soluciones.

Problema	Posible solución
El programa no se inicia.	<ul style="list-style-type: none">• Compruebe que el enchufe esté conectado a la toma de corriente.• Compruebe que la puerta del aparato esté cerrada.• Compruebe que no haya ningún fusible dañado en la caja de fusibles.• Asegúrese de haber pulsado Inicio/Pausa • Si se ha ajustado el inicio diferido, cancele el ajuste o espere hasta el final de la cuenta atrás.• Desactive la función de bloqueo de seguridad para niños si está activada.• Compruebe la oposición del mando en el programa seleccionado.
El aparato se llena de agua y desagua inmediatamente.	<ul style="list-style-type: none">• Compruebe que la manguera de desagüe esté en la posición correcta. Es posible que la manguera esté demasiado baja. Consulte las "instrucciones de instalación".

Problema	Posible solución
La fase de centrifugado no funciona o el ciclo de lavado dura más de lo normal.	<ul style="list-style-type: none"> • Seleccione el programa de centrifugado. • Compruebe que el filtro de desagüe no esté obstruido. Limpie el filtro si fuera necesario. Consulte "Mantenimiento y limpieza". • Ajuste manualmente las prendas en la cuba e inicie de nuevo la fase de centrifugado. Este problema puede deberse a problemas de equilibrio.
Hay agua en el suelo.	<ul style="list-style-type: none"> • Compruebe que los acoplamientos de los tubos de agua estén bien apretados y de que no hay fugas de agua. • Compruebe que la manguera de entrada de agua y la manguera de desagüe no estén dañados. • Asegúrese de utilizar el detergente adecuado y la cantidad correcta.
No se puede abrir la puerta del aparato.	<ul style="list-style-type: none"> • Compruebe que no se ha seleccionado un programa de lavado que termine con agua en la cuba. • Compruebe que el programa de lavado ha finalizado. • Ajuste el programa de descarga o centrifugado si hay agua en el tambor. • Compruebe que el aparato recibe electricidad. • Este problema puede deberse a un fallo del aparato. Póngase en contacto con el servicio técnico autorizado. Si necesita abrir la puerta, lea atentamente "Apertura de emergencia de la puerta".
El aparato produce un ruido extraño y vibra.	<ul style="list-style-type: none"> • Compruebe que el aparato esté correctamente nivelado. Consulte las "instrucciones de instalación". • Compruebe que se hayan quitado el embalaje y los pasadores de transporte. Consulte las "instrucciones de instalación". • Añada más colada en el tambor. Es posible que la carga sea demasiado pequeña.
La duración del programa aumenta o disminuye durante la ejecución del programa.	<ul style="list-style-type: none"> • El ProSense Technology puede ajustar la duración del programa en función del tipo y el volumen de la carga de la colada. Consulte "Detección de carga ProSense Technology" en el capítulo "Uso diario".
Los resultados de lavado no son satisfactorios.	<ul style="list-style-type: none"> • Aumente la cantidad de detergente o utilice otro. • Utilice productos especiales para eliminar las manchas difíciles antes de lavar la colada. • Asegúrese de poner la temperatura correcta. • Reduzca la carga de colada.
Demasiada espuma en el tambor durante el ciclo de lavado.	<ul style="list-style-type: none"> • Reduzca la cantidad de detergente o el número de pastillas o detergentes monodosos.
Después del ciclo de lavado, hay restos de detergente en el dosificador.	<ul style="list-style-type: none"> • Compruebe que la tapa esté en la posición correcta (hacia ARRIBA para el detergente en polvo, hacia ABAJO para el detergente líquido). • Compruebe que usa el dosificador de detergente según las indicaciones de este manual del usuario.

Una vez finalizada la revisión, encienda el aparato. El programa continuará a partir del punto en que se haya interrumpido.

Si el problema se vuelve a producir, póngase en contacto con el Centro de servicio técnico.

Los datos que necesita para el Centro de servicio técnico se encuentran en la placa de características.

13.2 Apertura de emergencia de la puerta

En caso de fallo de alimentación o funcionamiento, la puerta del aparato permanece cerrada. El programa de lavado continúa cuando se restablece la alimentación. Si la puerta permanece bloqueada en caso de fallo, es posible abrirla usando la función de desbloqueo de emergencia.

Antes de abrir la puerta:

PRECAUCIÓN!

¡Riesgo de quemaduras! Asegúrese de que la temperatura del agua no sea demasiado alta y la colada no esté caliente. Si fuera necesario, espere hasta que se enfríen.

PRECAUCIÓN!

¡Riesgo de heridas! Asegúrese de que el tambor no esté girando. Si fuera necesario, espera hasta que el tambor deje de girar.



Asegúrate de que el nivel de agua dentro del tambor no sea demasiado alto. Si fuera necesario, procede con un desagüe de emergencia (consulte “Desagüe de emergencia” en el capítulo “Mantenimiento y limpieza”).

Para abrir la puerta, procede de la siguiente manera:

1. Pulsa el botón On/Off  para apagar el aparato.
2. Desenchufe el aparato de la toma de corriente.
3. Abre la tapa del filtro.
4. Tire del desbloqueo de emergencia hacia abajo una vez. Baje el desbloqueo una vez más, manténgalo en tensión y mientras tanto, abra la puerta del aparato.

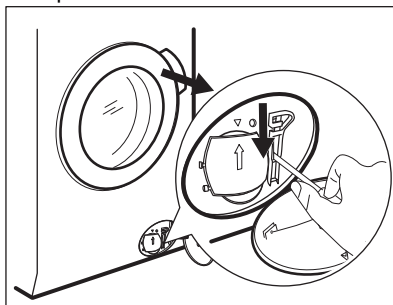

5. Saca la colada y cierra la puerta del aparato.
6. Cierra la tapa del filtro.

14. VALORES DE CONSUMO

14.1 Comentario



El código QR de la etiqueta energética suministrada con el aparato proporciona un enlace web a la información relacionada con el rendimiento del aparato en la base de datos de EU EPREL. Guarde la etiqueta de energía como referencia junto con el manual de usuario y todos los demás documentos que se proporcionan con este aparato.

También puede encontrar la misma información en EPREL utilizando el enlace <https://eprel.ec.europa.eu> y el nombre del modelo y el número de producto que se encuentra en la placa de características del aparato.



Los valores y la duración del programa pueden variar dependiendo de las diferentes condiciones (por ejemplo, temperatura ambiente, temperatura y presión del agua, tamaño de la carga y tipo de ropa, tensión de alimentación) y también si se cambia el ajuste predeterminado de un programa.

14.2 Según el Reglamento de la Comisión UE 2019/2023

Eco 40-60 Programa	kg	kWh	Litros	hh:mm	% 1)	°C	rpm ²⁾
Carga completa	11.0	0.665	74.0	03:59	53.00	32.0	1351
Media carga	5.5	0.430	54.0	02:59	53.00	27.0	1351
Cuarto de carga	3.0	0.185	36.0	02:59	54.00	23.0	1351

1) Humedad restante al finalizar la fase de centrifugado. Cuanto más alta es la velocidad de giro, más alto es el ruido y más baja es la humedad restante.

2) Velocidad de centrifugado máxima.

Consumo de energía en diferentes modos

Apagado (W)	Espera (W)	Inicio retardado (W)
0.50	0.50	4.00

El tiempo para el modo Apagado/Espera es de 15 minutos como máximo.

14.3 Programas comunes



Estos valores son solo indicativos.

Programa	kg	kWh	Litros	hh:mm	% 1)	°C	rpm 2)
Algodón 3) 95 °C	11.0	3.250	105.0	03:50	52.00	85.0	1400
Algodón 60 °C	11.0	2.200	100.0	03:40	52.00	55.0	1400
Algodón 4) 20 °C	11.0	0.350	100.0	03:20	52.00	20.0	1400
Sintéticos 40 °C	5.0	0.900	65.0	02:35	35.00	40.0	1200
Delicados 5) 30 °C	2.0	0.350	55.0	01:05	35.00	30.0	1200
Lana 30 °C	2.0	0.300	70.0	01:15	30.00	30.0	1200

1) Humedad restante al finalizar la fase de centrifugado. Cuanto más alta es la velocidad de giro, más alto es el ruido y más baja es la humedad restante.

2) Indicador de referencia de la velocidad de giro.

3) Adecuado para el lavado de tejidos muy sucios.

4) Adecuado para lavar prendas de algodón, sintéticas y mixtas poco sucias.

5) También funciona como un ciclo de lavado rápido para ropa ligeramente sucia.

15. GUÍA RÁPIDA

15.1 Uso diario

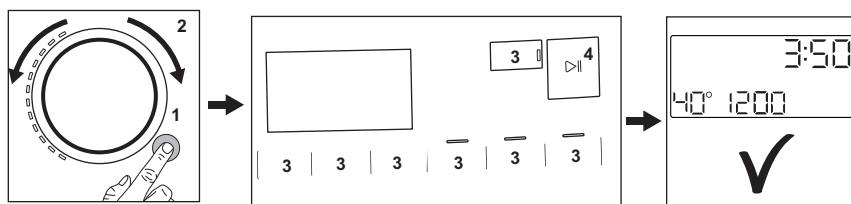

- Enchufe el aparato a la toma de corriente.
- Abra el grifo.
- Pulse el botón **On/Off** para encender el aparato (1).
- Gire el selector para ajustar el programa que desee (2).
- Seleccione las opciones disponibles con los botones táctiles correspondientes (3).
- Introduzca las prendas en el tambor, una por una, sin superar la carga máxima recomendada. Cierre la puerta y asegúrese de que no quedan prendas enganchadas entre el sello y la puerta.
- Vierta el detergente y demás tratamientos en el compartimento correspondiente del dosificador de detergente.
- Toque el botón **Inicio/Pausa** para iniciar el programa (4).
- El aparato se pone en marcha.
- Al final del programa, retire la colada.

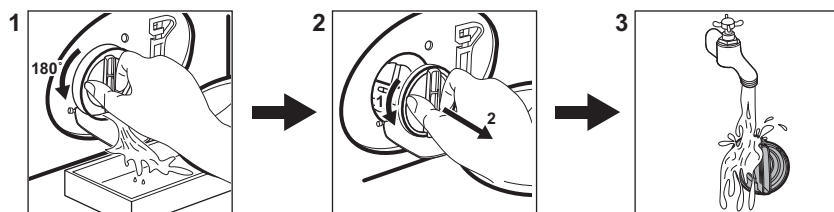

- Pulse el botón **On/Off** ^① para apagar el aparato.

15.2 Limpieza del filtro de la bomba de desagüe



Limpie el filtro periódicamente y, sobre todo, si aparece el código de alarma **E20** en la pantalla.

15.3 Programas

Programas	Carga	Descripción del producto
Mix 69min	8.0 kg	Prendas de algodón y sintéticas. Este programa asegura un buen rendimiento de lavado en poco tiempo. La duración estándar del programa se ha desarrollado con una carga de colada de 5 kg. Si lava una carga más pequeña o más grande, el tiempo de lavado se reduce o aumenta automáticamente, lo que garantiza unos resultados perfectos.
Eco 40-60	11.0 kg	Ciclo de baja energía para algodón. Disminuye la temperatura y prolonga el tiempo para lograr buenos resultados de lavado.
Algodón	11.0 kg	Tejidos de algodón blancos y de color. Ideal para suciedad normales e intensa.
Sintéticos	5.0 kg	Prendas sintéticas o de tejido mixto.
Delicados	2.0 kg	Tejidos delicados como acrílicos, viscosa y poliéster.
 Lana	2.0 kg	Lana lavable a máquina, lana lavable a mano y delicados.
20 min. - 3 kg	3.0 kg	Prendas de algodón y sintéticas poco sucias o que se hayan usado una sola vez.
 Vapor	2.0 kg	Prendas sintéticas y de algodón que necesitan eliminar las arrugas.
 Outdoor	2.0 kg ¹⁾ 1.0 kg ²⁾	Ropa deportiva moderna de intemperie.

Programas	Carga	Descripción del producto
 Higienizar	11.0 kg	Prendas de algodón blanco. Este programa elimina más del 99,99 % de las bacterias y virus ³⁾ También garantiza una reducción adecuada de los alérgenos.
Aclarado	11.0 kg	Todos los tejidos, excepto lana y tejidos muy delicados. Programa para aclarado y centrifugado.
Centrifugar \ Drenar	11.0 kg	Para centrifugar la colada y drenar el agua del tambor. Todos los tejidos, excepto lana y tejidos delicados.

1) Programa de lavado.

2) Programa de lavado y fase de impermeabilización.

3) analizados para Staphylococcus aureus, Enterococcus faecium, Candida albicans, Pseudomonas aeruginosa y MS2 Bacteriophage en una prueba externa realizada por Swisstest Testmaterialien AG en 2021 (informe de prueba n.º 202120117).

Cargar el aparato a la **capacidad máxima indicada para cada programa ayuda a reducir el consumo de energía y agua.**

Detergentes adecuados para los programas de lavado

Programa	Polvo universal ¹⁾	Líquido universal	Líquido para ropa de color	Lanas delicadas	Especial
Mix 69min	--	▲	▲	--	--
Eco 40-60	▲	▲	▲	--	--
Algodón	▲	▲	▲	--	--
Sintéticos	▲	▲	▲	--	--
Delicados	--	--	--	▲	▲
Lana	--	--	--	▲	▲
20 min. - 3 kg	--	▲	▲	--	--
Outdoor	--	--	--	▲	▲
Higienizar	▲	▲	--	--	▲

1) A una temperatura superior a 60 °C se recomienda el uso de detergente en polvo.

▲ = Recomendado

-- = No recomendado

15.4 Tipo y cantidad de detergente.

- Utilice solo detergentes y otros tratamientos especialmente fabricados para lavadoras: Primero, siga estas reglas genéricas:
 - detergentes en polvo (también pastillas y detergentes monodosis) para todo tipo de tejidos, excepto los

- delicados. Son preferibles los detergentes en polvo con lejía para ropa blanca y programas de higiene.
- detergentes líquidos (también detergentes monodosis), preferiblemente para programas de lavado a baja temperatura (60 °C máx.) para todo tipo de tejidos, o especiales solo para lana.
- No mezcle diferentes tipos de detergentes.
- Utilice menos detergente si:

- está lavando una carga pequeña,
 - la colada está ligeramente sucia,
 - hay gran cantidad de espuma durante el lavado.
- Cuando utilice pastillas o cápsulas de detergente, colóquelas siempre dentro del tambor, no en el dosificador de detergente y siga las recomendaciones del fabricante.

La falta de detergente puede causar:

- resultados del lavado no satisfactorios,
- que la colada se vuelva gris,
- prendas grasientas.
- moho en el aparato.

El exceso de detergente puede provocar:

- espuma
- efecto de lavado reducido,
- aclarado inadecuado.
- un mayor impacto para el medio ambiente.

15.5 Programa de limpieza periódica

La limpieza periódica ayuda a prolongar la vida útil de su aparato.

Después de cada ciclo, deje la puerta y el dosificador de detergente ligeramente abiertos para que circule el aire y seque la humedad dentro del aparato.

Si el aparato no se utiliza durante mucho tiempo, cierre el grifo de agua y desenchufe el aparato.

Programa indicativo de limpieza periódica:

Descalcificación	Dos veces al año
Lavado de mantenimiento	Una vez al mes
Limpieza de la junta de la puerta	Cada dos meses
Limpieza del tambor	Cada dos meses
Limpieza del dosificador de detergente	Cada dos meses
Limpieza del filtro de la bomba de desagüe	Dos veces al año

Limpieza del tubo de entrada y el filtro de la válvula Dos veces al año

Examine periódicamente el tambor para comprobar si hay cal. Recomendamos ejecutar un ciclo con el tambor vacío y un producto descalcificador ocasionalmente.

Eliminación de objetos extraños

 Asegúrese de que los bolsillos estén vacíos y que todos los elementos sueltos estén atados antes de ejecutar su ciclo.

Retire cualquier objeto extraño (como clips metálicos, botones, monedas, etc.) que pueda encontrar en el sello de la puerta, los filtros y el tambor. Si es necesario, ponte en contacto con el Centro de servicio autorizado.

Sellado de puerta

Este aparato está diseñado con un **sistema de desagüe autolimpiante** que permite que las fibras de pelusa ligeras que se caen de la ropa se descarguen con el agua. Examine periódicamente la junta y, si es necesario, límpiela como se describe en el siguiente diagrama. Las monedas, botones y otros pequeños objetos pueden ser recuperados al final del ciclo.

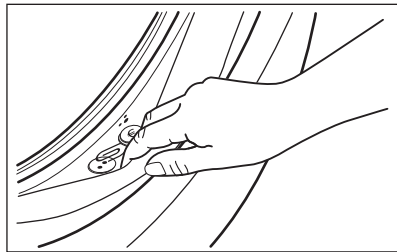

Límpiela cuando sea necesario con un agente limpiador de amoníaco en crema sin rascar la superficie de la junta.

Si fuera necesario, retire las pelusas y objetos del hueco del filtro.

16. ASPECTOS MEDIOAMBIENTALES

Recicle los materiales con el símbolo . Coloque el material de embalaje en los contenedores adecuados para su reciclaje. Ayude a proteger el medio ambiente y la salud pública, así como a reciclar residuos de aparatos eléctricos y electrónicos. No

deseche los aparatos marcados con el símbolo  junto con los residuos domésticos. Lleve el producto a su centro de reciclaje local o póngase en contacto con su oficina municipal.







aeg.com

128025740-A-212025



CE